

THERMO ALLIANCE



ThermoAlliance

6 кВт

8 кВт

10 кВт

12 кВт

14 кВт

18 кВт

24 кВт

Інструкція з монтажу
та експлуатації

КОТЕЛ ОПАЛЮВАЛЬНИЙ ЕЛЕКТРИЧНИЙ

thermoalliance.com.ua

ЗМІСТ

1. ВСТУП	4
2. ЗАГАЛЬНІ ВКАЗІВКИ ЩОДО ТЕХНІКИ БЕЗПЕКИ.....	4
3. ТЕХНІЧНИЙ ОПИС	8
4. ІНСТРУКЦІЯ З МОНТАЖУ	12
5. ІНСТРУКЦІЯ З ЕКСПЛУАТАЦІЇ.....	17
6. ТЕХНІЧНЕ ОБСЛУГОВУВАННЯ І РЕМОНТ.....	20
7. ГАРАНТІЙНІ ЗОБОВ'ЯЗАННЯ.....	24
7.1. ГАРАНТІЯ	24
7.2. ВВЕДЕННЯ В ЕКСПЛУАТАЦІЮ	26
7.3. РЕМОНТ.....	27
7.4. ЗАБОВ'ЯЗАННЯ СТОРІН	28
7.5. ТЕХНІЧНА ПІДТРИМКА.....	30
7.6. ПЛАНОВЕ ТЕХНІЧНЕ ОБСЛУГОВУВАННЯ.....	31

1. ВСТУП

ШАНОВНИЙ СПОЖИВАЧУ!

Ви придбали високоякісний сучасний виріб з нашої лінійки настінних електричних опалювальних котлів. Ми переконані, що наш виріб буде служити Вам довго й надійно. При його обслуговуванні необхідно дотримуватись певних правил, тому у Ваших інтересах уважно ознайомитися з інструкцією з монтажу та експлуатації й діяти згідно із усіма вказівками, наведеними в цій інструкції.

Котел ТМ Thermo Alliance призначений для роботи в водонаповнених системах опалення з примусовою циркуляцією. Нагрівання води для системи опалення здійснюється в ізольованому корпусі котла за допомогою нагрівальних елементів. Циркуляція опалювальної води забезпечує циркуляційний насос. Керування здійснюється за допомогою блоку керування й датчика температури теплоносія.

Настінні котли мають:

- вбудований термостат захисту від перегріву з ручним розблокуванням;
- автоматичний запобіжний клапан для захисту від надмірного тиску у котлі;
- датчик мінімального тиску в котлі;
- патрубок заповнення;
- манометр.

До будь-якої з моделей котлів є можливість під'єднати зовнішній кімнатний термостат.



Увага! Постійно проводиться робота, спрямована на удосконалення конструкції і зовнішнього оформлення пристрою. У зв'язку з цим у посібнику можуть бути не відображені зміни (конструкція, комплектація), які не погіршують технічні характеристики.

2. ЗАГАЛЬНІ ВКАЗІВКИ ЩОДО ТЕХНІКИ БЕЗПЕКИ

Монтаж обладнання, техобслуговування та інструктаж споживача стосовно правил експлуатації відповідно до вказівок цієї інструкції мають виконувати фахівці, які займаються встановленням систем водопроводу, тепло- й електротехнікою. Обов'язково дотримуйтеся вказівок в усіх інструкціях. Недотримання цих приписів може призвести до пошкодження обладнання та/або травмування, яке становить небезпеку для життя.

- Перед встановленням слід прочитати інструкцію з монтажу та технічного обслуговування (теплогенератора, регулятора опалення тощо).
- Необхідно дотримуватися вказівок щодо техніки безпеки та попереджень.
- Також слід дотримуватися регіональних приписів, технічних норм і директив.

- Усі виконані роботи потрібно документувати.
- Дотримуйтеся безпечних монтажних відстаней відповідно до цієї інструкції та встановлених норм.



Недотримання вказівок щодо техніки безпеки може призвести до людських травм, зокрема до смертельних, а також до пошкодження обладнання та заподіяння шкоди навколишньому середовищу. Перед введенням пристрою в експлуатацію уважно прочитайте правила техніки безпеки.

- Монтаж, перше введення в експлуатацію, а також техобслуговування та підтримку в належному стані мають здійснювати фахівці спеціалізованого підприємства.



Увага! Монтаж, під'єднання, заземлення та технічне обслуговування котла мають здійснювати фахівці монтажної установи, які мають дозвіл, посвідчення і ліцензію на виконання робіт згідно вимогам по електробезпеці.

При відсутності в цій інструкції відмітки монтажної служби про введення в експлуатацію, виробник не несе гарантійних зобов'язань! При експлуатації котла необхідно виконувати правила пожежної безпеки.

- Чищення та техобслуговування приладу слід проводити щонайменше раз на рік. При цьому перевіряйте всю опалювальну установку на бездоганність функціонування. Виявлені недоліки усувайте відразу.
- Дотримуйтеся відповідних інструкцій для компонентів установи, приладдя та запасних частин.
- Переконайтеся в тому, що опалювальний котел використовується за передбаченим для його типу цільовим призначенням.
- Після розпакування опалювального котла перевірте його комплектність.
- Не зберігайте та не залишайте легкозаймисті матеріали або рідини поблизу приладу.
- Дотримуйтеся безпечних монтажних відстаней відповідно до цієї інструкції та встановлених норм.
- Опалювальний котел слід завжди експлуатувати тільки з правильним робочим тиском.
- Щоб уникнути пошкоджень унаслідок надмірного тиску, у жодному випадку не закривайте запобіжні клапани. Під час нагрівання вода може витікати на запобіжному клапані опалювального контуру та трубопроводу гарячої води.
- Встановлюйте прилад лише у захищеному від низьких температур приміщенні.



Увага! Небезпека для життя через ураження струмом!

- Під'єднання електропровідних деталей і під'єднання до електромережі може здійснювати тільки кваліфікований персонал після проведення всіх перевірок і оглядів. Дотримуйтесь схеми з'єднання.

- Перш ніж здійснювати будь-які роботи, повністю від'єднайте прилад від електроживлення (наприклад, за допомогою захисного вимикача/запобіжника).

- Неправильне під'єднання опалювального котла може призвести до пошкоджень, за які виробник не несе відповідальності.



Оригінальні запчастини

Виробник не несе відповідальності за пошкодження, які виникли внаслідок використання неоригінальних запчастин.

- Використовуйте тільки оригінальні запчастини та додаткове обладнання фірми-виробника.
- Перевірте комплект поставки на цілісність. Встановлюйте тільки такі деталі, що не мають дефектів.

ВАЖЛИВІ ПОПЕРЕДЖЕННЯ

При встановленні, введенні в експлуатацію і подальшому обслуговуванні завжди дотримуйтесь інструкцій, наведених у цьому керівництві.



Увага! Котел має бути встановлений на підставі затвердженого проекту, виконаного фахівцями, що мають необхідні знання і ліцензії, у відповідності з усіма нормами й правилами, що діють на території України.

Для під'єднання котла до електричної мережі користувач повинен мати дозвіл від місцевої організації електропостачання. Повна потужність котла не може бути більшою за дозволена потужність. Вводити котел в експлуатацію може лише фахівець Авторизованого сервісного центру (далі по тексту АСЦ).

При введенні котла в експлуатацію фахівець Авторизованого сервісного центру зобов'язаний:

- перевірити під'єднання котла до електричної мережі та опалювальної системи;
- перевірити герметичність котла та усіх з'єднань;
- перевірити надійність електричних з'єднань;
- перевірити всі функції котла;
- ознайомити Користувача із правилами обслуговування котла й догляду за ним.

На системі опалення перед входом у котел необхідно встановити сітчастий фільтр. На вході в котел і на виході з котла також необхідно встановити запірні крани.

Котел дозволено експлуатувати тільки повнолітнім особам відповідно до правил, що викладені в цій інструкції. Котел не дозволено експлуатувати особам (а також малолітнім дітям) зі зменшеними фізичними або розумовими, психічними можливостями чи з браком досвіду та знань, за винятком випадків безпосередньої присутності уповноваженого наглядового персоналу або особи, відповідальної за їхню безпеку, що надають необхідні інструкції щодо користування приладом. Малолітні діти, щоб не вдавалися до гри з приладом, мають бути під наглядом уповноважених осіб.



Увага! Ознайомлення проводить фахівець сервісного центру при введенні котла в експлуатацію.

При введенні в експлуатацію, фахівець сервісного центру заповнює «Акт введення в експлуатацію», гарантійний талон, проводить інструктаж Споживача та робить позначки в гарантійному талоні та «Акті введення в експлуатацію».

Встановлений котел не можна переміщувати. Котел призначений для побутового використання у якості генератора тепла для системи опалення.

Забороняється застосування котла, яке суперечить цій інструкції.

Настінні електричні котли Thermo Alliance мають використовуватися лише для тих цілей, які зазначені в посібнику з експлуатації.



Увага! В жодному разі не намагайтеся самостійно проводити роботи з обслуговування та ремонту Вашого електричного опалювального котла. Пам'ятайте, що не кваліфіковано проведені роботи можуть становити небезпеку для Вашого життя та здоров'я!

У випадку загоряння котла, вимкніть його з електричної мережі і погасіть пожежу протипожежним порошковим або пінним вогнегасником. У приміщенні де встановлений котел не можна складувати вогнебезпечні речовини (папір, дерево, бензин тощо).

ХАРАКТЕРИСТИКА ЕЛЕКТРИЧНОГО ОПАЛЮВАЛЬНОГО КОТЛА, ЙОГО ПРИЗНАЧЕННЯ

Настінні електричні котли Thermo Alliance призначені для нагрівання опалювальної води із примусовою циркуляцією в системах опалення при надлишковому тиску води до 3,0 бар. Основною частиною котла є теплообмінник з алюмінієвого сплаву із інтегрованими нагрівальними елементами. Котел обладнаний циркуляційним насосом, блоком керування та іншими регульовальними і захисними елементами. Корпус котла оснащений надійною термоізоляцією. Котел оснащений захисним покриттям із листової сталі, яке зовні оброблене порошковою фарбою. У нижній частині котла знаходяться вхід і вихід опалювальної води, вхід холодної води з водогону, кран підживлення та манометр.

3. ТЕХНІЧНИЙ ОПИС

ТЕХНІЧНІ ХАРАКТЕРИСТИКИ ВИРОБУ ТА ВИМОГИ ДО ПІД'ЄДНАННЯ

Модель електродкотла	Од.вим.	Thermo Alliance						
		6	8	10	12	14	18	24
Номінальна теплова потужність	кВт	6	8	10	12	14	18	24
Номінальний електричний струм	А	3x9 28	3x12,1 36,4	3x15,2	3x18,2	3x21,2	3x27,3	3x36,4
Електрична напруга під'єднання	В	220/380		380				
Макс. надлишковий тиск системи опалення	бар	3						
Максимальна робоча температура теплоносія	°С	80±4						
Температура аварійного вимкнення	°С	85						
Температура навколишнього середовища	°С	(±5) ÷ (±35)						
Клас захисту з електробезпеки		IPX4						
Тип ізоляції		I						
Розширювальний бак	л	4				8		
Тиск у розширювальному баку	бар	1						
Різьба для під'єднання до системи опалення	"	G 3/4						
Розміри	мм	600 x400 x173				740x400x335		
Вага	кг	17,3				27,5		
Дисплей		LED						



Рис. 1. Зовнішній вигляд і принципова схема під'єднання

Конструктивно котел складається з основи, на якій кріпляться складові елементи, теплообмінник з інтегрованими нагрівальними елементами, на якому встановлений термостат перегріву з ручним скиданням. До складу гідравлічної групи входять: циркуляційний насос, кран для заповнення котла, запобіжний клапан, який скомбінований з реле низького тиску теплоносія і автоматичний повітряний клапан насосу. Загальний вигляд котла наведено на рис. 1.

Теплообмінник виготовлений шляхом лиття зі сплаву AL-SI-MG з закладеними нагрівальними елементами. Нагрівальні елементи не мають прямого контакту з теплоносієм, що продовжує їх ресурс роботи. Зовні теплообмінник котла закрито тепловою ізоляцією та панелями з металу.

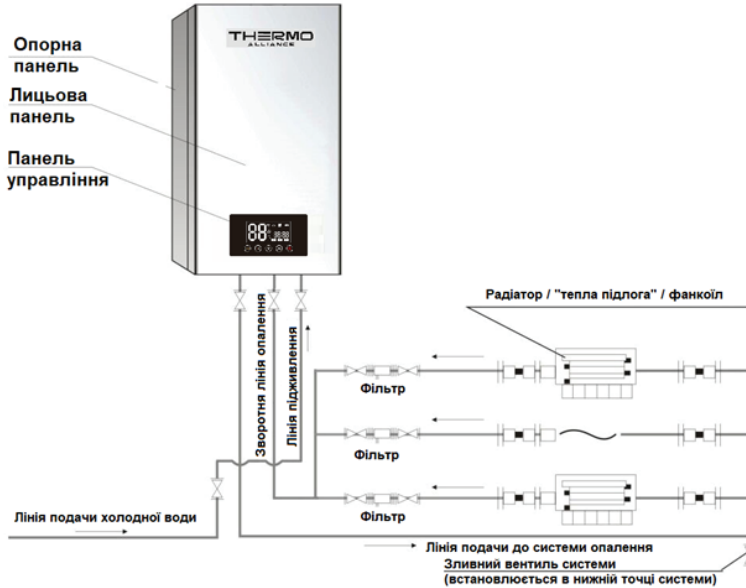

Рис. 2. Принципова будова виробу :

1 – теплообмінник; 2 – термостат перегріву теплообмінника; 3 – термостат перевищення температури подачі; 4 – датчик температури подачі; 5 – автоматичний перепускний клапан; 6 – запобіжний клапан (реле тиску); 7 – манометр; 8 – насос; 9 – автоматичний клапан видалення повітря; 10 – розширювальний бак; D – Вихід теплоносія до системи (G3/4"); C – лінія повернення теплоносія (G3/4"); B – лінія підживлення (G1/2").

Габаритні розміри котлів ThermoAlliance 6-12 кВт

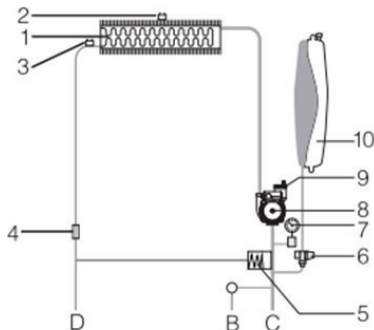
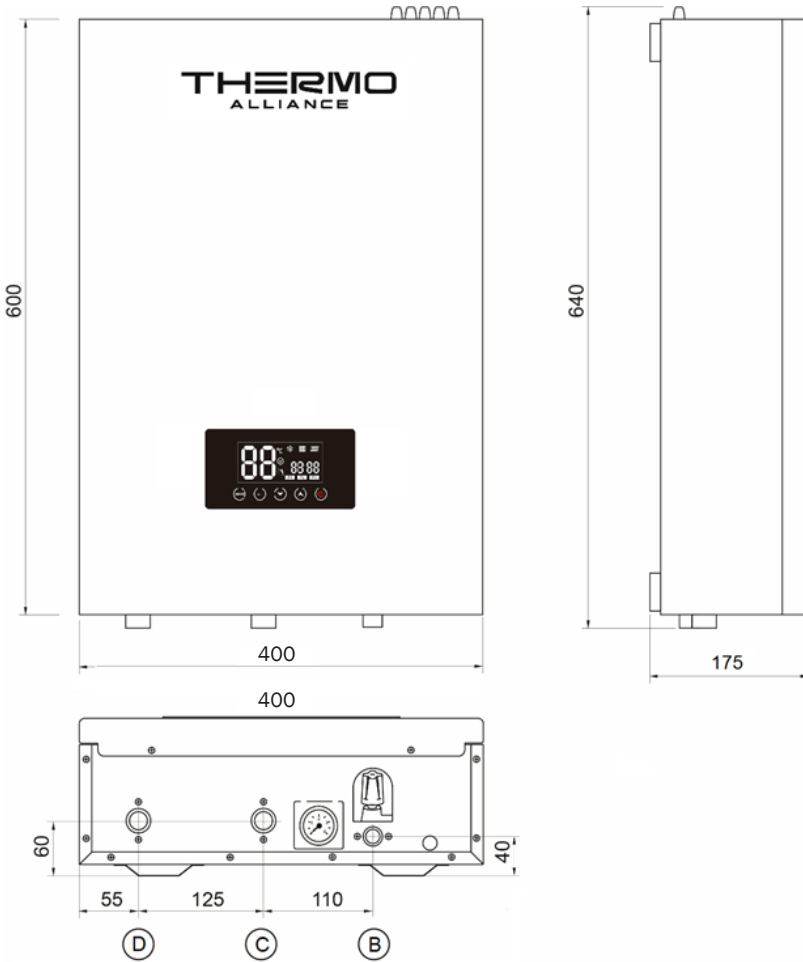

Габаритні розміри котлів ThermoAlliance 14–24 кВт

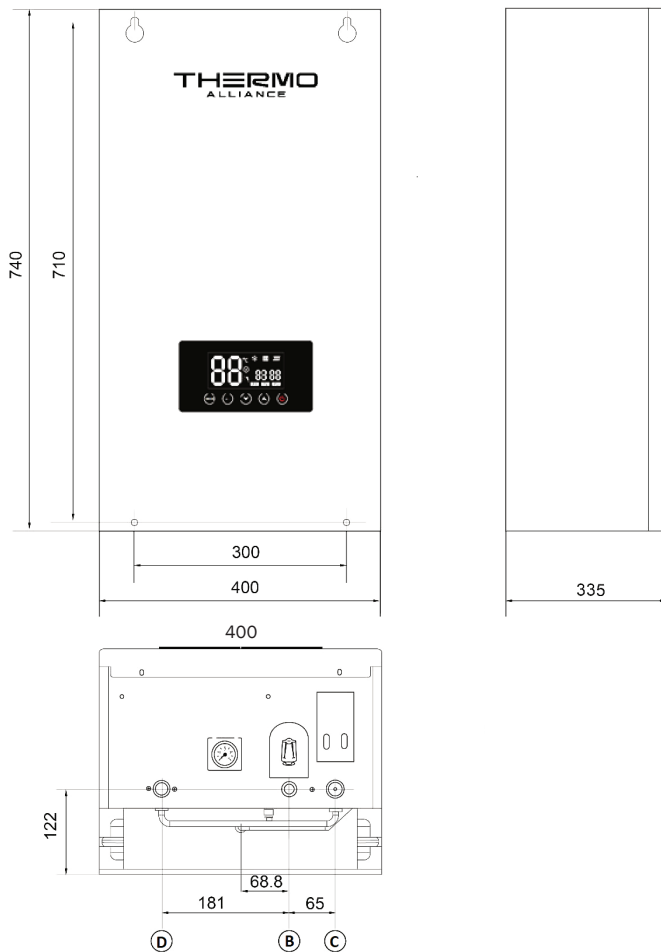

В електрокотлі Thermo Alliance передбачено захист від аварійних ситуацій і у разі спрацювання пристроїв захисту на дисплеї котла висвічується код помилки та припиняється його робота:

- Захист від несправності датчика температури: при пошкодженні датчика електричний котел перестає працювати, відображається код несправності.
- Захист від перегріву: при недостатньому тиску опалювальної води або блокуванні, температура води у системі раптово підвищується, перш ніж відбудеться збій, котел перестане працювати.
- Захист від «сухого горіння»: при блокуванні зворотного теплоносія системи опалення спрацьовує автоматичний перепускний клапан на байпасі.
- Захист від тиску води в системі опалення: коли в системі опалення не вистає води або тиск води низький, електрокотел не може нормально працювати. Коли тиск в системі перевищує 3 бари, включається запобіжний клапан, щоб скинути тиск для захисту системи від пошкодження.
- Захист від замерзання: при температурі теплоносія менше 6 °С спрацьовує система нагрівання електричного котла, коли температура теплоносія досягне 30 °С робота буде припинена. (Увага: захист буде працювати тільки в тому випадку, якщо котел є увімкненим до джерела електроживлення).
- Антиблокування водяного насосу: водяний насос запускається автоматично (10 с) кожні 24 години. (Увага: захист буде працювати тільки в тому випадку, якщо увімкнено електроживлення котла).

4. ІНСТРУКЦІЯ З МОНТАЖУ

СТАНДАРТИ ТА РЕКОМЕНДАЦІЇ

Для довговічної, безпечної та безаварійної роботи котла необхідно дотримуватись усіх чинних норм і правил, що стосуються цього обладнання. Електричний котел має бути встановлений професійним технічним фахівцем.

ВСТАНОВЛЕННЯ КОТЛА У ПРИМІЩЕННІ

Котел забороняється встановлювати на відкритому повітрі, у ванних та душових приміщеннях, у приміщеннях з високою вологістю, а також інших приміщеннях, які не відповідають нормам. Необхідно дотримуватись норм пожежної безпеки.



Увага! В першу чергу здійснюється під'єднання котла до системи опалення, потім — електричні під'єднання (без подачі живлення!) і тільки після цього систему заповнюють теплоносієм!

ПІД'ЄДНАННЯ КОТЛА ДО СИСТЕМИ ОПАЛЕННЯ ТА ВОДОГОНУ

Котел слід встановлювати на рівній вертикальній поверхні в сухих приміщеннях з відносною вологістю не більше 60 %, яку вимірювали при температурі 20 °С, і низьким вмістом пилу.

Відстань від котла до найближчих поверхонь повинна бути не менше 0,15 м, від газової плити не менше 0,3 м, має бути забезпечена можливість вільного доступу до всіх елементів конструкції котла.

Перед встановленням ще раз переконайтесь у відсутності механічних пошкоджень. В залежності від матеріалу з якого зроблені стіни в місці встановлення, виберіть і встановіть дюбелі для кріплення котла (в комплект поставки можуть не входити). Під'єднайте котел до системи опалення. Обов'язково підведіть холодну сантехнічну воду на патрубок підживлення.

Якщо котел встановлений не в найвищій точці системи опалення, необхідно додатково встановити автоматичні клапани видалення повітря на магістралях подачі та повернення в найвищих точках системи.

Для зручності обслуговування рекомендуємо під'єднувати котел до системи опалення через запірну апаратуру (шарові крани), які призначені для перекриття трубопроводів системи на час проведення профілактичних і ремонтних робіт.

Лінії подачі і звороту теплоносія системи опалення слід під'єднувати до штуцерів G3/4", лінія підживлення – до штуцера G1/2".

Щоб уникнути шуму і надмірних втрат опору не використовуйте труби малого діаметра.

Переконайтесь, що дренажна трубка, яка з'єднується із запобіжним клапаном, відводить воду (не забита), а потім закріпіть дренажну трубку.

Перед запуском котла в роботу необхідно ретельно видалити все повітря з системи опалення.

При встановленні в системі опалення нових сталевих панельних радіаторів необхідно їх ретельно промити теплою водою перед запуском системи. Це видасть залишки консерваційного мастила з середини радіаторів.



Увага! Забороняється перекривати запірну апаратуру під час роботи котла. В системі опалення з примусовою циркуляцією теплоносія перед котлом необхідно встановити фільтр для очищення теплоносія (в комплект постачання не входить). Відсутність фільтру може призвести до забруднення насоса, що в свою чергу може спричинити зниження циркуляції, а також засмітити теплообмінник та вивести котел з ладу.

Увага! Якщо об'єм розширювального баку системи опалення, що встановлений в котлі не достатній, то підберіть та встановіть додатковий розширювальний бак!

Рис. 3. Монтажна схема

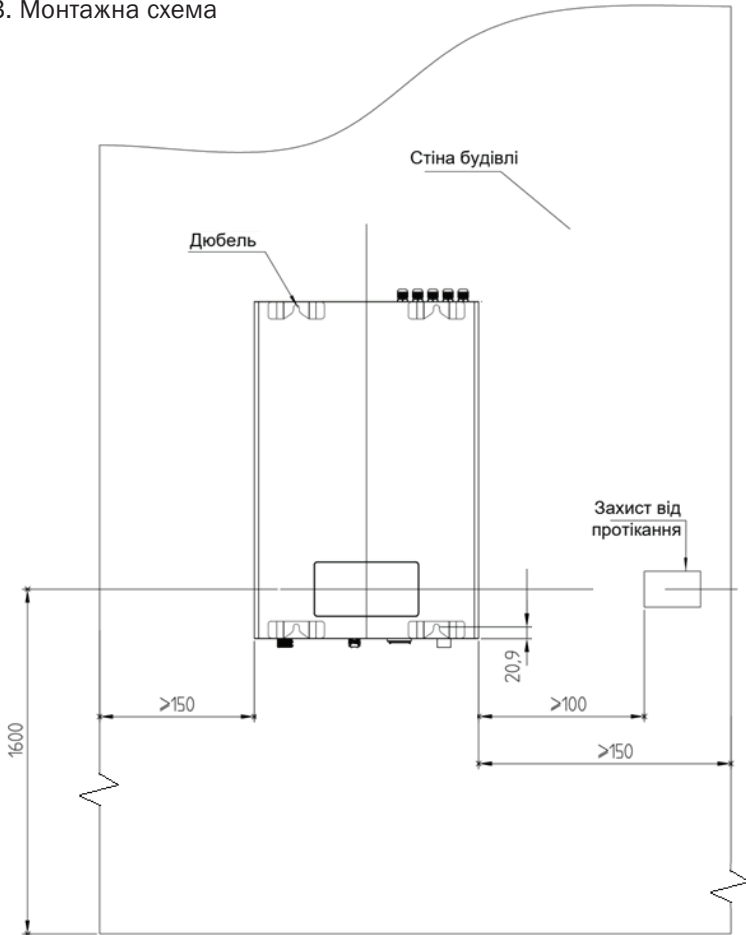

ПІД'ЄДНАННЯ КОТЛА ДО ЕЛЕКТРИЧНОЇ МЕРЕЖІ ЖИВЛЕННЯ

Перевірте відповідність даних на етикетці котла технічним параметрам електричної мережі, до якої буде під'єднано котел, та чи перетин дротів (мідних) для під'єднання до мережі живлення відповідає вимогам цієї інструкції (таблиця 1).

Від лічильника чи розподільного щита має бути прокладена окрема лінія, на якій встановлено пристрій, що забезпечує роз'єднання всіх полюсів і автоматичний захисний вимикач. Номінальний струм має відповідати струму, який споживає котел (таблиця 1).

Дріт заземлення під'єднайте до клем заземлення, який позначено \perp . Заземлення необхідно виконувати дротом з перетином не менше 4 мм², який обтиснути накінецьником. При відсутності в приміщенні шини заземлення необхідно виконати монтаж контуру заземлення.



Увага! Заборонено користуватися котлом, що не під'єднаний до контуру заземлення.

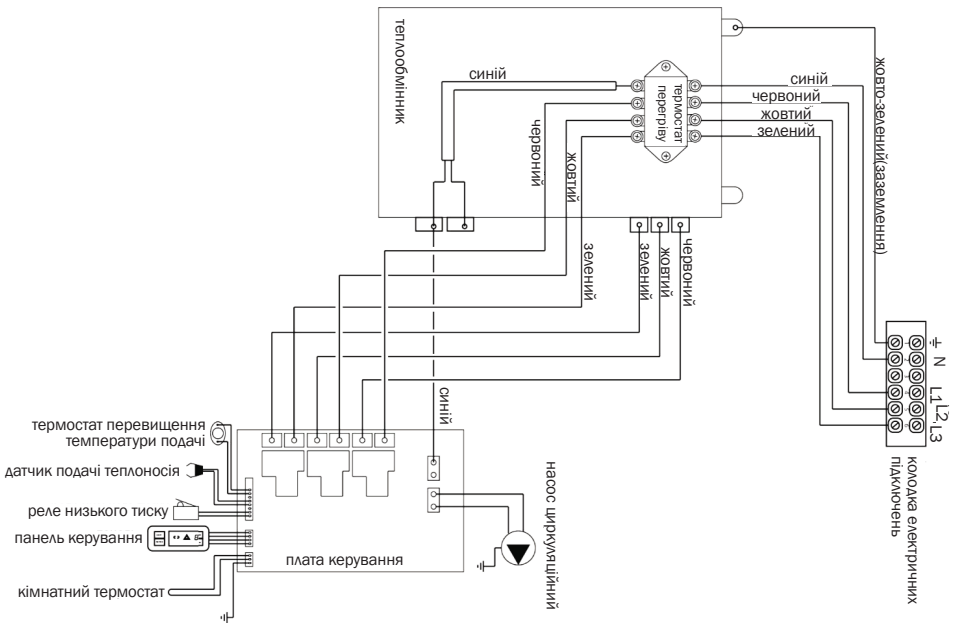

КОЛОДКА ЕЛЕКТРИЧНИХ ПІД'ЄДНАНЬ

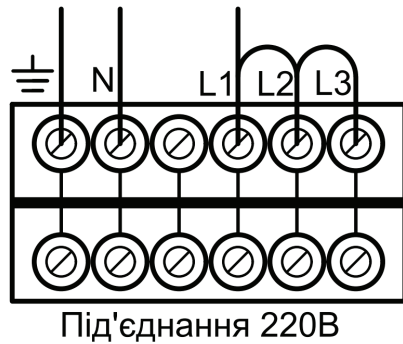
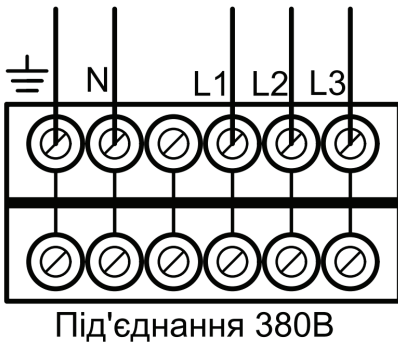

Встановіть на дроти (мідні) кабелю живлення наконечники і приєднайте фазні дроти до з'єднувачів колодки, які позначенні L1, L2, L3, нульовий дріт — до з'єднувача N.

Для під'єднання кімнатного термостату, зніміть перемичку та під'єднайте кімнатний термостат з контактами чистого типу (в комплект поставки не входить).

Забороняється під'єднувати до клеми кімнатного термостата інші кабелі електричної мережі та пристрої. Спосіб під'єднання кімнатного термостата має строго відповідати вимогам інструкції по встановленню кімнатного термостата.

Правильне з'єднання між електричним котлом і ефективною системою заземлення відповідно до правил має забезпечити електробезпеку електричного котла.

ЗАПОВНЕННЯ СИСТЕМИ ТЕПЛОНОСІЄМ

Вода для заповнення котла та системи опалення за своїми показниками повинна відповідати вимогам НПАОП 0.00-1.81-18 «Правила охорони праці під час експлуатації обладнання, що працює під тиском». Заповнення котла та всієї системи опалення водою повинно відбуватися через спеціально для цього передбачений штуцер. Заповнення необхідно робити повільно, щоб забезпечити усунення повітря з системи. При першому заповненні теплоносієм необхідно вимкнути електроживлення котла. Заповнення системи теплоносієм можна здійснювати за допомогою крана підживлення котла.

Вимоги щодо якості води. Якість води має великий вплив на термін та ефективність роботи опалювального пристрою та всього обладнання. Вода з параметрами, які не відповідають встановленим нормам, викликає поверхневу корозію опалювального обладнання та закам'янілість внутрішніх поверхонь нагріву. Це може призвести до пошкодження або навіть руйнування котла.

Котлова вода має відповідати таким параметрам:

- Рівень pH > 8,5;
- Загальна жорсткість <20 °Ж;
- Вміст вільного кисню <0,05 мг/л;
- Вміст хлоридів <60 мг/л.

Технологія очищення води, що використовується для наповнення опалювальної системи, має забезпечувати вищевказані вимоги з якості води.

Увага! Використання будь-яких добавок антифризу не дозволяється. Невиконання вимог щодо якості котлової води може призвести до пошкодження компонентів системи опалення і котла, за які виробник не несе відповідальності. Це пов'язано з можливістю втрати гарантії.

При заповненні системи контролюйте тиск за показниками термоманометра котла. У холодному стані тиск в системі має бути 1,0–1,5 бар. Після заповнення системи кран підживлення необхідно щільно закрити за часовою стрілкою.

Перед запуском котла ретельно видаліть повітря з системи! Відкрийте автоматичний клапан випуску повітря на насосі і опалювальному обладнанні. Повторно запустіть електрокотел, коли тиск води в системі менше 1 бар, вимкніть електрокотел.

Повторіть описане вище, щоб тиск в системі залишався незмінним.

Закрийте випускний повітряний клапан опалювального обладнання, тримайте повітряний клапан насоса відкритим (будьте обережні, щоб не послабити гайку).

Увага! При першому заповненні теплоносія, якщо жорсткість води вище нормативних значень, то в систему можна додати пом'якшувач, додавання пом'якшувача має контролюватися професійним працівником.

5. ІНСТРУКЦІЯ З ЕКСПЛУАТАЦІЇ



Рис. 4. Панель керування:

1 – Відображення температури і коду несправності: відображення температури нагріву/заданої температури; відображення коду параметра налаштування при вході до системного меню; відображення коду несправності при виникненні несправності;

2 – Піктограма водяного насоса: коли світиться, це означає, що водяний насос працює; коли не світиться, це означає, що водяний насос перестає працювати.

3 – Режим роботи:

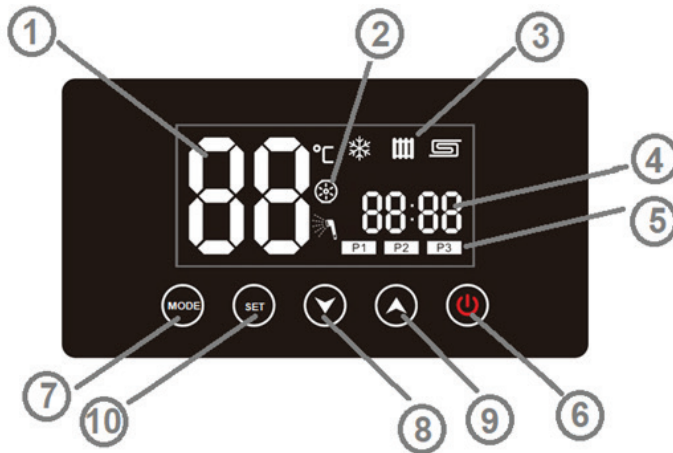
- Радіаторний режим (обігрів): індикатор означає, що система знаходиться в радіаторному режимі, а діапазон температурний діапазон нагрівання становить від 30 °C до 80 °C.

- Режим теплої підлоги (опалення): індикатор вказує, що система знаходиться в режимі теплої підлоги, а діапазон температур подачі тепла встановлений від 25 градусів до 60 градусів.

4 – Час: значок часу відображується в режимі синхронізації. Годинники: відображення значка годин без переходу у встановлений стан синхронізації. Час: встановити для відображення в стані синхронізації;

5 – Режим роботи нагрівальних елементів:

- P1: один нагрівальний елемент працює в режимі обігріву;
- P2: в режимі обігріву працюють два нагрівальних елементи;
- P3: три нагрівальних елементи працюють в режимі обігріву.

6 – Кнопка «On/Off»: вмикає або вимикає стан системи; Використовується в якості клавіші усунення несправності системи, в якості клавіші виходу.

7 – Кнопка «Mode»: перемикання режимів потужностей ТЕНів (P1, P2, P3).

8 – Кнопка «Вниз»: відрегулюйте температуру на виході з опалення в бік зниження, настройка параметрів як функція зменшення коду.

9 – Кнопка «Підвищення»: регулювання підвищення температури на виході опалення, як функція підвищення коду при налаштуванні параметрів.

10 – Кнопка «Налаштування»: встановить годинник і функцію запуску/зупинки відліку часу.

НАЛАШТУВАННЯ

При натисканні на кнопку пролунає одиночний звуковий сигнал «D» разом з операцією.

У випадку відмови зумер вимкнеться після 10 переривчастих сигналів тривоги;

В увімкненому стані натисніть кнопку [SET], щоб встановити період часу. Коли горить індикатор «Годинник», миготіння показує спочатку годинник і хвилини годин реального часу, а потім хвилини. Коли основна цифра «88» відображає «Н *», миготіння відображає годинник і хвилини відповідного періоду часу, а потім основна цифра «88» відображає температуру відповідного періоду часу.

Значення за замовчуванням для початкових Н1 ~ Н8: Н1 = 00: 00,50; Н2 = 03:00, переважно 50; Н3 = серфінг, 50; Н4 = 9:00, 50; Н5 = 12:00, 50; Н6. = 15:00, 50; Н7 = 18:00, 50; Н8 = о 21:00. 50. За замовчуванням часовий період запускається з наступними 8 інтервалами:

Н 1 - Н 2, за замовчуванням 00: 00 ~ 03: 00 50 °С;

Розділ 2: Н 2-Н 3, за замовчуванням 03: 00 ~ 06: 00 50 °С;

Розділ 3: Н 3-Н 4, за замовчуванням 06: 00 ~ 09: 00 50 °С;

Розділ 4: Н 4-Н 5, за замовчуванням 09: 00 ~ 12: 00 50 °С;

Розділ 5: Н 5-Н 6, за замовчуванням 12: 00 ~ 15: 00 50 °С;

Розділ 6: Н 6-Н 7, за замовчуванням 15: 00 ~ 18: 00 50 °С;

Розділ 7: Н 7-Н 8, за замовчуванням 18: 00 ~ 21: 00 50 °С;

Розділ 8: Н 8-Н 1, за замовчуванням 21: 00 ~ 00: 00 50 °С.

Відповідно до вищевикладеного, коли режим синхронізації увімкнений, температура нагріву встановлюється на 50 градусів з 00:00 до 24:00. Відповідно до цього принципу користувач може детально налаштувати роботу і настройку температури для кожного періоду часу за розкладом і відпочинок.

Ключове визначення вищевказаної операції синхронізації: встановіть функцію перемикача клавіш, клавішу вгору/вниз для функції регулювання даних.

Увімкніть функцію синхронізації: натисніть і утримуйте кнопку SET протягом 5 секунд, з'являється значок синхронізації, який вказує, що функція синхронізації увімкнена

Скасування функції синхронізації: натисніть і утримуйте кнопку налаштування протягом 5 секунд, значок синхронізації погасне, що означає, що функція синхронізації скасована.

УВІМКНЕННЯ



Увага! Перед увімкненням котла в мережу переконайтесь:

- в наявності теплоносія в системі опалення;
- в тому, що система знаходиться під тиском 1,0–1,5 бар;
- ковпачок на клапані автоматичного видалення повітря відкритий;
- відсутності повітряних пробок;
- чистоті фільтра.

Увімкнення котла без теплоносія призведе до спрацювання пристроїв захисту.

- У разі виходу з ладу або несправності необхідно негайно вимкнути вимкнута електричний котел і звернутися до професійного персоналу для обслуговування. Не виконуйте ніяких регулювань або ремонтів самостійно.

- Зливний шланг на електродіоді має бути приєднаний до зливу і закріплений.
- Після того, як електричний котел не використовувався протягом тривалого часу, перед повторним використанням перевірте, чи не заклинило вал насоса.

- При роботі від зовнішнього кімнатного термостату, рекомендується встановлювати максимальну температуру подачі теплоносія.

- При роботі котла необхідно дотримуватись такої послідовності увімкнення та вимкнення ступенів потужності: при увімкненні котла послідовно вмикати ступені I, II, III, при вимкненні котла послідовно вимикати ступені III, II, I.

Забороняється порушувати послідовність увімкнення та вимкнення ступенів регулювання потужності!

Після прогріву системи опалення, в залежності від зовнішньої температури повітря і бажаної температури у приміщенні, залиште увімкненими один, два або три ступені потужності.

Категорично заборонено:

- Експлуатація котла без підключення до контуру заземлення!
- Використовувати в якості заземлення водопровідну, каналізаційну або газову мережу, заземлення блискавичних відводів, нульовий провідник!

- Подавати напругу на котел без заповнення системи опалення теплоносієм (водою)!

- Порушувати кліматичні умови експлуатації і зберігання котла, проводити ремонт котла у сирих приміщеннях, приміщеннях з цементними або іншими полами які проводять електричний струм, у вибухо- та пожежонебезпечних приміщеннях!

- Вносити зміни в електричний монтаж чи конструкцію котла.
- Вмикати котел у разі замерзання води в ємкості котла і системи опалення.
- Виконувати ремонтні роботи, якщо котел під'єднаний до електричної мережі живлення, чи заповнений теплоносієм (водою).

- Проводити видалення пилу або забруднень з поверхні корпусу, якщо котел під'єднаний до електричної мережі.

ПРАВИЛА ПОЖЕЖНОЇ БЕЗПЕКИ:

- Не розміщайте котел в безпосередній близькості від легкозаймистих предметів;
- Використовуйте тільки стандартизовані комутуючі пристрої і з'єднувачі;
- Автоматичний вимикач має знаходитися у доступному місці і забезпечувати вимкнення всіх полюсів;
 - У приміщеннях де встановлений котел забороняється складувати горючі матеріали (деревину, бензин, папір, резину тощо);
 - При зберіганні, монтажі і експлуатації котла необхідно виконувати вимоги «Правил пожежної безпеки в Україні».



Увага! Відповідальність за невиконання вимог цієї інструкції з експлуатації несе власник котла!

6. ТЕХНІЧНЕ ОБСЛУГОВУВАННЯ І РЕМОНТ



Увага! Технічне обслуговування і ремонт котла має право проводити тільки фахівець Авторизованого сервісного центру, який має дозвіл на виконання відповідних робіт. Технічне обслуговування має виконуватись не рідше одного разу на рік.

Перед тим, як звернутися до фахівців щодо ремонту котла, переконайтесь, що порушення роботи котла не обумовлене відсутністю чи зниженим рівнем теплоносія, забрудненням фільтру, відсутністю напруги в електричній мережі або іншими проблемами у роботі систем, до яких під'єднаний котел.

Перед проведенням профілактичних робіт чи ремонту від'єднайте котел від електричної мережі живлення вимикачем на електрощиті.

У залежності від якості води (теплоносія) яка залита в систему на нагрівальних елементах (ТЕНах) та стінках теплообмінника утворюється відкладення солей (накипу), які збільшують час нагрівання і, відповідно, споживання електроенергії.



Увага! У разі виходу ТЕНів з ладу з причини відкладення накипу, претензії виробником не приймаються!

До технічного обслуговування входять такі роботи:

- контроль усіх гідравлічних під'єднань;
- контроль роботи насоса;
- контроль клапану безпеки та клапану видалення повітря;
- перевірка кабелів під'єднання та протяжка клемних колодок;
- перевірка правильної роботи котла;

- перевірка опору ізоляції (опір має бути не нижче 1 МОм);
- перевірка опору між болтом заземлення і металевими конструкціями, які можуть опинитися під напругою, опір має бути не більше 0,1 Ом;
- перевірка відсутності збільшення температури контактів з'єднань;
- перевірка елементів схеми на пробій, обрив тощо.
- затяжка ослаблених кріплень;
- заміна елементів електроапаратури, які вийшли з ладу;
- перевірка стану прокладок і, при необхідності, їх заміна.
- при зниженні продуктивності теплообмінника з причини утворення відкладення кальцієвих солей його необхідно промити спеціальним розчином.

РЕКОМЕНДАЦІЇ ТА ПОПЕРЕДЖЕННЯ

Електрокотел не потребує спеціального догляду, якщо його чистити в кінці опалювального сезону. Для очищення електрокотла не можна використовувати хімічні речовини, тільки щітки.

Під час технічного обслуговування особливу увагу слід приділяти гідроізоляції всієї електричної системи.

Обов'язково зверніть увагу на роботу термостата електрокотла і перевірку циркуляційного насоса.

Електричні дроти без пошкоджень і обривів.

Ми рекомендуємо уникати заміни води в системі, якщо не будуть зроблені спеціальні модифікації або ремонт.

Професійний електрик повинен перевірити, чи немає на лінії/роз'ємі обладнання окису, поганого контакту та інших проблем, і при необхідності провести технічне обслуговування або заміну.

Автоматичний вимикач витоку (УЗО) не може безпосередньо контактувати з водою, його не можна встановлювати в місці, де вода може бути пролита.

Натиснути кнопку скидання вимикача протікання для увімкнення живлення тільки тоді, коли засвітиться дисплей електрокотла, і тоді електрокотел буде працювати нормально.

Необхідно використовувати високоякісний блок живлення, надійно заземлений, це — головна умова безпечного використання електроприладів.

Перевіряйте ефективність автоматичних вимикачів витоку 1–2 рази на місяць. Метод перевірки: при увімкненому живленні натисніть кнопку «TEST», вимикач витоку вимикається, монітор вимкнений — автоматичний вимикач працездатний, в іншому випадку автоматичний вимикач витоку пошкоджений, необхідно негайно припинити використання, зверніться до відділу післяпродажного сервісу для обслуговування.

МОЖЛИВІ НЕСПРАВНОСТІ

Індикація	Опис	Вирішення
E0	Датчик температури теплоносія фіксує низьку температуру	Зверніться до АСЦ
E3	Коли водяний насос обертається, перемикач поворотної пластини вимикається на 10 секунд поспіль	Зверніться до АСЦ
E4	Термостат розімкнений	Зверніться до АСЦ
E7	Помилка датчика температури	Зверніться до АСЦ
E9	Спрацювало реле низького тиску теплоносія	Знайдіть та усуньте витoki в системі. Підживіть систему до 1,0-1,5 бар. Зверніться до АСЦ
Шум при роботі	Повітря у насосі або у теплообміннику	Видаліть повітря
Часті спрацювання термостату перегріву	Проблема циркуляції теплоносія. Повітря в системі та в котлі. Проблема з циркуляційним насосом	Перевірте крани та фільтри. Видаліть повітря. Зверніться до АСЦ
Котел не гріє систему	Нема запиту від кімнатного термостату Пошкоджені ТЕНи або їх під'єднання	Перевірте кімнатний термостат. Зверніться до АСЦ

ТРАНСПОРТУВАННЯ ТА ЗБЕРІГАННЯ

Під час транспортування та зберігання котел захищений пакуванням, яке запобігає його пошкодженню. Під час транспортування необхідно забезпечити стандартні умови транспортування, а саме запобігти струсам, вібраціям, впливу магнітних полів, механічним та біологічним впливам на пакування, які можуть призвести до пошкодження виробу.

УТИЛІЗАЦІЯ ПРИЛАДУ

Після закінчення терміну служби котла або у разі неможливості провести його ремонт, котел має бути демонтований і утилізований. Для демонтажу приладу зверніться в спеціалізовану організацію, яка має дозвіл на даний вид робіт. Котел після часткового розбирання може бути утилізований як брухт кольорових і чорних металів згідно з місцевим законодавством.

Транспортування котла має здійснюватися закритими транспортними засобами при умові виконання вимог, які встановлені маніпуляційними знаками і відповідно до правил перевезення вантажів на кожному виді транспорту.

Котел необхідно зберігати у сухому закритому приміщенні з природною вентиляцією, при цьому температура навколишнього повітря може змінюватися від +5 °С до +40 °С, відносна вологість повітря не більш 60%, виміряна при температурі +20 °С.

Не допускається зберігати котел спільно з рідинами, що випаровуються, кислотами і іншими речовинами, які можуть спричинити корозію.

Котли опалювальні електричні відповідають вимогам Технічного Регламенту з електромагнітної сумісності обладнання (затвердженому постановою Кабінету Міністрів України від 16 грудня 2015 року № 1077), вимогам Технічного Регламенту безпеки низьковольтного електричного обладнання(затвердженому постановою Кабінету Міністрів України від 16 грудня 2015 року №1067).

7. ГАРАНТІЙНІ ЗОБОВ'ЯЗАННЯ

ПОРЯДОК ІНСТАЛЯЦІЇ ТА ОБСЛУГОВУВАННЯ ЕЛЕКТРИЧНОГО КОТЕЛЬНОГО ОБЛАДНАННЯ ТМ «THERMOALLIANCE»

Шановний покупець, щиро дякуємо за Ваш вибір. Ви придбали не тільки якісний товар, але й якісний сервіс для Вашого обладнання від ТМ «ThermoAlliance».

При купівлі котельного обладнання ТМ «ThermoAlliance» в будь-яких торговельних точках на території України, Вам гарантується сервісна підтримка кваліфікованих сервісних інженерів протягом 36 місяців (за умови дотримання нижчевикладених правил і вимог).

7.1. ГАРАНТІЯ

Перед початком експлуатації обладнання уважно ознайомтесь з правилами експлуатації обладнання та умовами гарантійних документів.

1. Даним гарантійним документом Сервісний центр (СЦ) підтверджує прийняття на себе зобов'язань щодо задоволення вимог споживачів у разі виявлення браку або незадовільної якості збірки обладнання.
2. Всі умови гарантійних зобов'язань безкоштовного сервісного обслуговування діють в рамках законодавства про захист прав споживачів і регулюються законодавством України.
3. Дане обладнання призначене для підігріву теплоносія (води) і призначене для роботи тільки в опалювальній (водонагрівальній) системі, і є невід'ємною частиною системи опалення (водопостачання).



Увага! Обладнання відноситься до категорії підвищеної небезпеки! Виконуйте всі вимоги та правила, зазначені в гарантійних документах і керівництві з експлуатації та монтажу.

4. Сумарний термін гарантійної підтримки складає 36 місяців (3 роки) з моменту введення в експлуатацію авторизованим сервісним центром (АСЦ), за умови проведення планового технічного обслуговування (ТО) кожні 12 місяців. Умови зберігання та термін придатності вказані в Додатку №1.

Введення в експлуатацію проводиться не пізніше ніж через **60** місяців з дати виробництва приладу. Введення в експлуатацію і ТО – послуга платна.

5. Право на гарантійне обслуговування мають власники обладнання, яке було введено в експлуатацію представниками АСЦ. Контакт найближчого сервісного центру можна дізнатися за номером телефону **0-800-210-247** (безкоштовно на території України).

6. Для введення обладнання в експлуатацію Вам необхідно вибрати один з СЦ і зробити заявку, зателефонувавши в обраній СЦ.

7. Введення в експлуатацію електричного котла проводиться тільки при виконанні таких умов:

- наявності гарантійної документації (сервісної книжки), а у гарантійному талоні мають бути заповнені поля: продавець, дата продажу, монтажник, власник із зазначенням адреси, відповідні печатки й підписи;
- наявності у власника електричного котла всіх необхідних дозволів державних органів на встановлення автономної системи опалення (Додаток №2);
- розміщення, монтаж та під'єднання обладнання мають відповідати вимогам заводу виробника, викладеним в інструкції з монтажу та експлуатації обладнання, і чинним нормативам та правилам (Додаток №3);
- у приміщенні, де встановлено електричне обладнання, не ведуться будівельні роботи;
- електричне обладнання укомплектовано під час встановлення (монтажу) додатковими запобіжними, приладами/пристроями (Додаток №4). У разі відсутності таких приладів/пристроїв відповідальність за втрату працездатності обладнання в період його експлуатації несе власник обладнання.



Увага! Гарантійний талон дійсний тільки за наявності правильно і чітко оформлених у ньому відомостей: модель обладнання, серійний номер обладнання, відомості про продавця, відомості про монтажну організацію, відомості про СЦ, який ввів в експлуатацію і несе гарантійні зобов'язання, дата продажу обладнання, дата монтажу обладнання, дата введення обладнання в експлуатацію, чіткі відбитки печаток та підписи всіх сторін.

ПОПЕРЕДЖЕННЯ

СЦ не несе гарантійних зобов'язань і не здійснює технічну підтримку обладнання в таких випадках:

- у разі порушення або невиконання власником правил встановлення, монтажу та експлуатації, викладених в експлуатаційних документах;
- маються виправлення, підтирання в записах гарантійного талона;
- якщо обладнання має сліди некваліфікованого встановлення (з порушенням технічних нормативів і правил, викладених в інструкції з монтажу та експлуатації обладнання і Додатку №3);
- якщо обладнання має пошкодження, отримані при транспортуванні;
- якщо недоліки обладнання викликані дією непереборних сил (пожежа, затоплення, природні катастрофи тощо), підвищеною вологістю, перепадами напруги, навмисними або необережними діями споживача або третіх осіб;

- якщо недоліки обладнання викликані зміною його конструкції або схеми, які не передбачені виробником;
- якщо виявлені пошкодження обладнання викликані дефектами системи до якої даний прилад був під'єднаний або приєднаний (витіканням теплоносія, тиск води на вході перевищує паспортні дані);
- якщо виявлені пошкодження обладнання потраплянням всередину виробу сторонніх предметів, речовин, рідини, комах, тварин, пилу, осаду або нальоту від теплоносія, тощо;
- в разі використання в якості теплоносія антифризів (незамерзаючих рідин);
- якщо недолік обладнання виник у результаті забрудненого теплоносія, чи спричинений коливаннями напруги електричного току поза межами норми ($\pm 10\%$ від параметрів, вказаних в експлуатаційних документах), відсутності під'єднання обладнання до працюючого контуру заземлення;
- обладнання встановлено (змонтовано) у місцях, де не допускається його розташування;
- якщо власник обладнання не може надати гарантійних документів;

Після гарантійного терміну експлуатації електричного обладнання, власник має можливість укласти договір на технічне обслуговування з СЦ, який має право на обслуговування та ремонт електричних водонагрівальних пристроїв.

7.2. ВВЕДЕННЯ В ЕКСПЛУАТАЦІЮ

Послуги з першого пуску та введення обладнання в експлуатацію оплачує власник обладнання.

Під час введення обладнання в експлуатацію фахівці СЦ виконують такі роботи:

1. Перевірка правильності монтажу відповідно до схем, рекомендованих заводом виробником, та чинних норм України.
2. Наявність заземлення.
3. Перевірка наявності актів випробування на герметичність системи опалення.
4. Перевірка цілісності системи опалення.
5. Перевірка параметрів під'єднання електричної мережі.
6. Перевірка роботи головного вимикача обладнання.
7. Перевірка тиску в розширювальному баку.
8. Перевірка опору ТЕНів, та його відповідності номінальним значенням.
9. Перевірка моменту затяжки електричних під'єднань ТЕНів.
10. Вмикання обладнання та перевірка роботи ТЕНів.

11. Тестування правильності роботи обладнання за номінальної потужності.
12. Регулювання потужності котла залежно від потреби системи опалення.
13. Перевірка роботи запобіжного клапану та клапану видалення повітря.
14. Перевірка роботи насоса, механізмів керування та обладнання.
15. Перевірка роботи систем аварійного захисту.
16. Пломбування обладнання.
17. Проведення інструктажу власника обладнання відповідно до правил експлуатації обладнання та правил безпеки.
18. Заповнення талона на введення в експлуатацію.

7.3. РЕМОНТ

1. Впродовж гарантійного терміну експлуатації виробник гарантує усунення недоліків в роботі обладнання, які виникли з вини виробника внаслідок виробничого браку.
2. Гарантійний термін на замінені під час гарантійного ремонту деталі та вузли, поширюється на весь термін гарантійного обслуговування обладнання. Гарантійний термін на виріб в цілому не поновлюється.
3. Гарантійні зобов'язання не поширюються на технічне обслуговування виробу (чищення, заміна фільтрів, прокладок, тощо).
4. Ремонт або заміна деталей може проводитися з використанням нових або відновлених деталей і агрегатів. В гарантійному випадку деталі та/або вузли, які були замінені через їх несправність, переходять у власність СЦ.



Увага! Перед викликом фахівця СЦ переконайтеся У НАЯВНОСТІ ЕЛЕКТРОПОСТАЧАННЯ ТА ВОДОПОСТАЧАННЯ до опалювального приладу.

У випадку безпідставного виклику фахівця СЦ, витрати, пов'язані з його виїздом, у повному обсязі відшкодовує споживач. Хибним викликом вважається звернення споживача до СЦ при виявленні недоліків у роботі устаткування через:

- порушення правил монтажу;
- невиконання споживачем вимог, що передбачені нормами експлуатації приладу та умовами гарантійних зобов'язань;
- непрацездатність обладнання, яка не пов'язана з заводськими дефектами вузлів або обладнання в цілому;
- відсутність власника приладу на об'єкті на момент прибуття спеціаліста СЦ.

У рамках технічного огляду представник СЦ не усуває несправності в устаткуванні, що приєднано до опалювального приладу.

7.4. ЗАБОВ'ЯЗАННЯ СТОРІН

1. Уповноважений сервісний центр зобов'язаний:

- у разі виклику, що надійшов від власника обладнання в гарантійний період обслуговування, прибути в найкоротший термін на місце, де встановлене це обладнання, усунути несправність або ввести його в експлуатацію у встановлений законодавством термін.

2. Власник зобов'язаний:

- ознайомитися з умовами гарантії перед експлуатацією обладнання;
- неухильно дотримуватись правил експлуатації обладнання;
- чітко і своєчасно виконувати всі рекомендації інженерів СЦ;
- своєчасно і в повному обсязі оплачувати негарантійні послуги, надані СЦ;
- забезпечити доступ до обладнання;
- у разі виходу з ладу обладнання, з метою запобігання замерзанню системи опалення в опалювальний період, власник обладнання зобов'язаний негайно повідомити про аварійну ситуацію в СЦ;
- особисто бути присутнім при виконанні будь-яких робіт з обладнанням;
- **не залишати обладнання в робочому стані за відсутності власника більше ніж на 18 годин.** В опалювальний період, у разі відсутності власника більше зазначеного терміну, він зобов'язаний вимкнути обладнання і злити повністю воду із системи опалення.

Додаток №1 «Умови зберігання та термін придатності».

Рекомендований виробником термін експлуатації обладнання складає 10 років за умови виконання правил монтажу та експлуатації. Термін гарантійного зберігання – 2 роки з дати виготовлення обладнання, при температурі від +10 °С та відносній вологості не більше 60%.

Додаток №2 «Дозвільна документація».

Перелік документів які мають бути у власника обладнання на момент введення в експлуатацію:

1. Протокол рішення комісії про видачу дозволу на від'єднання від системи центрального опалення та гарячого водопостачання.
2. Проект індивідуального (автономного) тепlopостачання і від'єднання від мереж центрального опалення та гарячого водопостачання, узгоджений з усіма необхідними інстанціями.

Умови проведення всіх необхідних робіт та отримання зазначених документів викладені у «Порядку відключення споживачів від систем централізованого опалення та постачання гарячої води», затвердженому Наказом від 26.07.2019 року №169 МІНІСТЕРСТВОМ РЕГІОНАЛЬНОГО РОЗВИТКУ, БУДІВНИЦТВА ТА ЖИТЛОВО-КОМУНАЛЬНОГО ГОСПОДАРСТВА УКРАЇНИ, а також у Постанові КМУ від 21.07.2005 року №630 про затвердження «Правил надання послуг централізованого опалення, подачі холодної та гарячої води і водовідведення».

Додаток №3 «Нормативи і правила».

- ДСТУ 2356-94 «Апарати водонагрівальні проточні. Загальні технічні умови»;
- НАПБ А.01.001-2014 «Правила пожежної безпеки в Україні», Розділ 4 «Вимоги до утримання технічних засобів протипожежного захисту»;
- ДНАОП 0.00-1.21-98 «Правила безпеки експлуатації електроустановок споживачів»;
- ДСТУ 3135.0-95 «Безпека побутових та аналогічних електричних приладів. Загальні вимоги».

Додаток №4 «Додаткові засоби захисту».

Для ефективного захисту обладнання від зовнішніх чинників: стрибків напруги в електромережі, домішків пилу і бруду в водопостачальних магістралях, залишків сміття в трубопроводах і радіаторах опалювальної системи;

Необхідно встановити додаткові засоби захисту:

- фільтр системи опалення;
- фільтр системи водопостачання;
- стабілізатор напруги для захисту електричної частини обладнання від перепадів напруги ($U_{роб.} \pm 10\% В$ (від параметрів, вказаних в експлуатаційних документах), час спрацьовування $t_{спр.} - 100 мс$);
- контур заземлення.

Додаток №5 «Пломбування обладнання».

Після закінчення всіх робіт обладнання пломбується фахівцем СЦ пломбами, що розташовуються в наступних місцях:

- знизу, збоку, в місцях з'єднання декоративної решітки та зовнішньої обшивки передньої панелі котла;
- у місці приєднання живлення котла до відсікаючого реле (стабілізатору напруги);

Додаток №6 «Рекламації».

До розгляду приймаються рекламації з обладнання, яке було введено в експлуатацію і обслуговується СЦ, і на яке поширюються гарантійні зобов'язання, зазначені в умовах гарантійного обслуговування.

Для пред'явлення претензій в СЦ щодо якості обладнання, необхідно надати наступні документи:

- документ, що підтверджує придбання товару (касовий або товарний чек, накладну);
- акт введення обладнання в експлуатацію оформлений належним чином і завірений печаткою СЦ;
- дефектний акт, оформлений належним чином, з підтвердженням фахівця СЦ про неможливість подальшої експлуатації виробу;
- інші необхідні документи, передбачені законодавством для кожного конкретного випадку.

Непред'явлення претензій позбавляє покупця права на захист своїх інтересів щодо гарантії.

При виході з ладу придбаного виробу з причини, не пов'язаної з його якістю, а також при порушенні умов гарантії, правил і умов експлуатації встановлених експлуатаційними та гарантійними документами, власнику обладнання буде відмовлено в прийомі виробу на гарантійний ремонт або обмін виробу по реклаमाції, на що дається усне або письмове роз'яснення клієнтові. У даному випадку клієнт має право на сервісне (не гарантійне) обслуговування обладнання.



Увага! Власник обладнання несе повну відповідальність за збереження гарантійних документів, які є невід'ємною частиною обладнання, яке придбано клієнтом.

У разі крайньої необхідності передачі цих документів представникові СЦ, власник обладнання зобов'язаний взяти розписку від представника СЦ, завірену підписом і печаткою, яка посвідчує факт передачі документів.

У разі втрати цих документів власник обладнання негайно повинен повідомити СЦ, який його обслуговує. Відновлення документів відбувається згідно чинного законодавства. Копіювання, передрук чи відновлення інформації, яка міститься в цих документах, в будь-якому вигляді категорично заборонено.

7.5. ТЕХНІЧНА ПІДТРИМКА

1. Гарантійний термін експлуатації становить 12 місяців з моменту введення обладнання в експлуатацію, але не більше 36 місяців за **умови проведення щорічного технічного обслуговування представником СЦ.**

Умови зберігання та термін придатності см. в Додатку № 1. У цей період всі роботи з усунення несправностей, пов'язані із заводськими дефектами є безкоштовними.

2. Після закінчення 12 місячного терміну експлуатації, але не пізніше ніж 12 місяців і 15 днів, для продовження терміну гарантійної підтримки обладнан-

ня на наступні 12 місяців, необхідно викликати фахівця СЦ для проведення технічного обслуговування (послуга платна), і підписання сервісної угоди.

3. Сумарний термін гарантійної підтримки складає 36 місяців (3 роки) з моменту введення обладнання в експлуатацію, але не більше 60 місяців з дати виготовлення обладнання, за умови проведення планового технічного обслуговування (послуга платна) кожні 12 місяців.
4. СЦ має право відмовити власнику обладнання у продовженні терміну технічної підтримки якщо:
 - власник обладнання відмовляється сплачувати вартість послуги СЦ;
 - якщо термін експлуатації обладнання перевищив термін заявлений виробником (Додаток №1);
 - умови експлуатації обладнання не забезпечують його надійну роботу;
 - якщо у власника обладнання відсутні гарантійні документи.

У разі проведення чергового планового технічного обслуговування і продовження з СЦ сервісної угоди на наступні 12 місяців, всі роботи з усунення несправностей, які пов'язані із заводським дефектом, в цей період для клієнта виконуються безкоштовно при дотриманні вимог гарантійних документів.

Планове технічне обслуговування не вважається ремонтом і не може бути приводом для заміни обладнання.

7.6. ПЛАНОВЕ ТЕХНІЧНЕ ОБСЛУГОВУВАННЯ

Періодичність проведення планового технічного обслуговування – один раз на рік.

Регламентні роботи, які мають виконуватись при процедурі продовження гарантії:

1. Очистити від пилу і бруду внутрішній простір і елементи котла;
2. Перевірка кабелів під'єднань та протяжка клемних колодок;
3. Перевірка опору ТЕНів, та його відповідності номінальним значенням;
4. Перевірка стану заземлення;
5. Перевірка опору ізоляції, (опір повинен бути не нижче 1 МОм);
6. Перевірка опору між болтом заземлення і металевими конструкціями, які можуть опинитися під напругою (опір повинен бути не більше 0,1 Ом);
7. Перевірка елементів схеми на пробій, обрив тощо.
8. Контроль усіх гідравлічних під'єднань, затяжка ослаблених кріплень;
9. Перевірити і при необхідності відрегулювати тиск у системі опалення;
10. Перевірити і при необхідності відрегулювати тиск повітря в мембранному розширювальному баку;

11. Перевірка правильної роботи котла;
12. Перевірка роботи насоса, запобіжного клапану та клапану видалення повітря;
13. Перевірка працездатності автоматики;
14. Заміна елементів електроапаратури, які вийшли з ладу;
15. Перевірка відсутності збільшення температури контактів з'єднань;
16. При зниженні продуктивності теплообмінника з причини відкладення кальцієвих солей порекомендувати власнику обладнання промивку спеціальним розчином.
17. Пломбування обладнання.
18. Заповнення талона на «технічний огляд».

Технічну та комерційну документацію, гарантійний талон, власник електричного котла зобов'язаний зберігати на місці встановлення придбанного обладнання протягом усього гарантійного терміну.

Вищезгадані документи є невід'ємною частиною обладнання, яке придбав покупець.

Перелік сервісних центрів ТМ «ThermoAlliance» можна дізнатися за номером телефону гарячої лінії 0-800-210-247 (безкоштовно на території України).

ГАРАНТІЙНИЙ ТАЛОН ВВЕДЕННЯ В ЕКСПЛУАТАЦІЮ

Серійний номер №

Модель обладнання

Продавець.....
 Дата продажу / /
 Телефон.....

Підпис.....
 Печатка продавця
 М.П.

Монтажна виконано.....
 Дата монтажу / /
 Телефон.....

Підпис.....
 Печатка М.П.

Введення до експлуатації виконано.....
 Код СЦ П.І.Б представника СЦ
 Дата монтажу / /

№ пломби Підпис..... Печатка представника СЦ М.П.

П.І.Б власника
 Обл..... Місто..... Вулиця
 Буд..... Кв..... Тел

Технічний звіт по виконаним пусконаладжувальним роботам

Мною, представником СЦ (П.І.Б).....
 виконані наступні технологічні операції щодо введення в експлуатацію обладнання
 (*зробити відмітку щодо виконання пусконаладжувальних робіт. Номер операції відповідає порядковому номеру роботи, що вказана в документі на стор. 4 «п.2 введення в експлуатацію» згідно даних зобов'язань).

№ операції	1	2	3	4	5	6	7	8	9	10	11	12	13	14	15	16	17
Відмітка																	

Дані про встановлення:

Переріз дроту живлення, який використаний для під'єднання обладнання (мм²).....
 Напруга в системі електрообладнання (В).....
 Коливання напруги електричного струму призмініпотужностікотла (В).....

Додаткові дії при введенні до експлуатації:

Наявність фільтру в системі водопостачання Площа опалення м².....
 Наявність фільтру в контурі опалення
 Наявність стабілізатора (реле) напруги

Пуск в експлуатацію відбувся. Власник ознайомлений з умовами та вимогами експлуатації та умовами гарантії. Інструктаж абоненту з правил користування встановленим електричним приладом проведено.

Сторони претензій одна до одної не мають, що підтверджують підписами.

П.І.Б. та підпис власника.....

П.І.Б., підпис та печатка представника СЦ..... М.П.



ГАРАНТІЙНИЙ ТАЛОН ВВЕДЕННЯ В ЕКСПЛУАТАЦІЮ

Серійний номер №

Модель обладнання

Продавець.....
 Дата продажу / /
 Телефон.....

Підпис.....
 Печатка продавця
 М.П.

Монтажна виконано.....
 Дата монтажу / /
 Телефон.....

Підпис.....
 Печатка М.П.

Введення до експлуатації виконано.....
 Код СЦ П.І.Б представника СЦ
 Дата монтажу / /

№ пломби Підпис..... Печатка представника СЦ М.П.

П.І.Б власника
 Обл..... Місто..... Вулиця
 Буд..... Кв..... Тел

Технічний звіт по виконаним пусконаладжувальним роботам

Мною, представником СЦ (П.І.Б).....
 виконані наступні технологічні операції щодо введення в експлуатацію обладнання
 (*зробити відмітку щодо виконання пусконаладжувальних робіт. Номер операції відповідає порядковому номеру роботи, що вказана в документі на стор. 4 «п.2 введення в експлуатацію» згідно даних зобов'язань).

№ операції	1	2	3	4	5	6	7	8	9	10	11	12	13	14	15	16	17
Відмітка																	

Дані про встановлення:

Переріз дроту живлення, який використаний для під'єднання обладнання (мм²).....
 Напруга в системі електрообладнання (В).....
 Коливання напруги електричного струму призмініпотужностікотла (В).....

Додаткові дії при введенні до експлуатації:

Наявність фільтру в системі водопостачання Площа опалення м².....
 Наявність фільтру в контурі опалення
 Наявність стабілізатора (реле) напруги

Пуск в експлуатацію відбувся. Власник ознайомлений з умовами та вимогами експлуатації та умовами гарантії. Інструктаж абоненту з правил користування встановленим електричним приладом проведено.

Сторони претензій одна до одної не мають, що підтверджують підписами.

П.І.Б. та підпис власника.....

П.І.Б., підпис та печатка представника СЦ..... М.П.



ГАРАНТІЙНИЙ ТАЛОН ВВЕДЕННЯ В ЕКСПЛУАТАЦІЮ

Серійний номер №

Модель обладнання

Продавець.....
 Дата продажу / /
 Телефон.....

Підпис.....
 Печатка продавця
 М.П.

Монтажна виконано.....
 Дата монтажу / /
 Телефон.....

Підпис.....
 Печатка М.П.

Введення до експлуатації виконано.....
 Код СЦ П.І.Б представника СЦ
 Дата монтажу / /

№ пломби Підпис..... Печатка представника СЦ М.П.

П.І.Б власника
 Обл..... Місто..... Вулиця
 Буд..... Кв..... Тел

Технічний звіт по виконаним пусконаладжувальним роботам

Мною, представником СЦ (П.І.Б).....
 виконані наступні технологічні операції щодо введення в експлуатацію обладнання
 (*зробити відмітку щодо виконання пусконаладжувальних робіт. Номер операції відповідає порядковому номеру роботи, що вказана в документі на стор. 4 «п.2 введення в експлуатацію» згідно даних зобов'язань).

№ операції	1	2	3	4	5	6	7	8	9	10	11	12	13	14	15	16	17
Відмітка																	

Дані про встановлення:

Переріз дроту живлення, який використаний для під'єднання обладнання (мм²).....
 Напруга в системі електрообладнання (В).....
 Коливання напруги електричного струму призмініпотужностікотла (В).....

Додаткові дії при введенні до експлуатації:

Наявність фільтру в системі водопостачання Площа опалення м².....
 Наявність фільтру в контурі опалення
 Наявність стабілізатора (реле) напруги

Пуск в експлуатацію відбувся. Власник ознайомлений з умовами та вимогами експлуатації та умовами гарантії. Інструктаж абоненту з правил користування встановленим електричним приладом проведено.

Сторони претензій одна до одної не мають, що підтверджують підписами.

П.І.Б. та підпис власника.....

П.І.Б., підпис та печатка представника СЦ..... М.П.



Акт виконання технічного огляду №1 (12 місяців з дати введення до експлуатації)

Серійний номер №

Модель обладнання

Продавець.....
Дата продажу / /
Телефон.....

Підпис.....
Печатка продавця
М.П.

Монтажна виконано.....
Дата монтажу / /
Телефон.....

Підпис.....
Печатка М.П.

Введення до експлуатації виконано.....
Код СЦ П.І.Б представника СЦ
Дата монтажу / /

№ пломби Підпис..... Печатка представника СЦ М.П.

П.І.Б власника
Обл..... Місто..... Вулиця
Буд..... Кв..... Тел

Технічний звіт по виконаним пусконаладжувальним роботам

Мною, представником СЦ (П.І.Б).....
виконані такі технологічні операції.....

(*зробити відмітку щодо виконання робіт, під час проведення тех. огляду. Номер операції відповідає порядковому номеру роботи, що вказана в документі на стор. 8 «П.5.5 Регламентні роботи, які повинні виконуватись при процедурі продовження гарантії»).

№ операції	1	2	3	4	5	6	7	8	9	10	11	12	13	14	15	16	17
Відмітка																	

Дані про встановлення:

Переріз дроту живлення, який використаний для під'єднання обладнання (мм²).....

Напруга в системі електрообладнання (В).....

Коливання напруги електричного струму призмініпотужностікотла (В).....

Додаткові дії при введенні до експлуатації:

Наявність фільтру в системі водопостачання Площа опалення м².....

Наявність фільтру в контурі опалення

Наявність стабілізатора (реле) напруги

Технічний огляд виконано у повному обсязі, т ермін гарантійного обслуговування подовжено на 12 місяців. Власник ознайомлений з умовами та вимогами експлуатації та умовами гарантії. Інструктаж абоненту з правил користування встановленим електричним приладом проведено. Сторони претензій одна до одної не мають, що підтверджують підписами.

П.І.Б. та підпис власника.....

П.І.Б., підпис та печатка представника СЦ..... М.П.



Акт виконання технічного огляду №1 (12 місяців з дати введення до експлуатації)

Серійний номер №

Модель обладнання

Продавець.....
Дата продажу / /
Телефон.....

Підпис.....
Печатка продавця
М.П.

Монтажна виконано.....
Дата монтажу / /
Телефон.....

Підпис.....
Печатка М.П.

Введення до експлуатації виконано.....
Код СЦ П.І.Б представника СЦ
Дата монтажу / /

№ пломби Підпис..... Печатка представника СЦ М.П.

П.І.Б власника
Обл..... Місто..... Вулиця
Буд..... Кв..... Тел

Технічний звіт по виконаним пусконаладжувальним роботам

Мною, представником СЦ (П.І.Б).....
виконані такі технологічні операції.....

(*зробити відмітку щодо виконання робіт, під час проведення тех. огляду. Номер операції відповідає порядковому номеру роботи, що вказана в документі на стор. 8 «П.5.5 Регламентні роботи, які повинні виконуватись при процедурі продовження гарантії»).

№ операції	1	2	3	4	5	6	7	8	9	10	11	12	13	14	15	16	17
Відмітка																	

Дані про встановлення:

Переріз дроту живлення, який використаний для під'єднання обладнання (мм²).....

Напруга в системі електрообладнання (В).....

Коливання напруги електричного струму призмініпотужностікотла (В).....

Додаткові дії при введенні до експлуатації:

Наявність фільтру в системі водопостачання Площа опалення м².....

Наявність фільтру в контурі опалення

Наявність стабілізатора (реле) напруги

Технічний огляд виконано у повному обсязі, т ермін гарантійного обслуговування подовжено на 12 місяців. Власник ознайомлений з умовами та вимогами експлуатації та умовами гарантії. Інструктаж абоненту з правил користування встановленим електричним приладом проведено. Сторони претензій одна до одної не мають, що підтверджують підписами.

П.І.Б. та підпис власника.....

П.І.Б., підпис та печатка представника СЦ..... М.П.



Акт виконання технічного огляду №2 (Не більш 24 місяців з дати введення до експлуатації)

Серійний номер №

Модель обладнання

Продавець.....
 Дата продажу / /
 Телефон.....

Підпис.....
 Печатка продавця
 М.П.

Монтажна виконано.....
 Дата монтажу / /
 Телефон.....

Підпис.....
 Печатка
 М.П.

Введення до експлуатації виконано.....
 Код СЦ П.І.Б представника СЦ
 Дата монтажу / /

№ пломби Підпис..... Печатка представника СЦ М.П.

П.І.Б власника
 Обл..... Місто..... Вулиця
 Буд..... Кв..... Тел

Технічний звіт по виконаним пусконаладжувальним роботам

Мною, представником СЦ (П.І.Б).....
 виконані такі технологічні операції.....

(*зробити відмітку щодо виконання робіт, під час проведення тех. огляду. Номер операції відповідає порядковому номеру роботи, що вказана в документі на стор. 8 «П.5.5 Регламентні роботи, які повинні виконуватись при процедурі продовження гарантії»).

№ операції	1	2	3	4	5	6	7	8	9	10	11	12	13	14	15	16	17
Відмітка																	

Дані про встановлення:

Переріз дроту живлення, який використаний для під'єднання обладнання (мм²).....

Напруга в системі електрообладнання (В).....

Коливання напруги електричного струму призмініпотужностікотла (В).....

Додаткові дії при введенні до експлуатації:

Наявність фільтру в системі водопостачання Площа опалення м².....

Наявність фільтру в контурі опалення

Наявність стабілізатора (реле) напруги

Технічний огляд виконано у повному обсязі, т ермін гарантійного обслуговування подовжено на 12 місяців. Власник ознайомлений з умовами та вимогами експлуатації та умовами гарантії. Інструктаж абоненту з правил користування встановленим електричним приладом проведено. Сторони претензій одна до одної не мають, що підтверджують підписами.

П.І.Б. та підпис власника.....

П.І.Б., підпис та печатка представника СЦ..... М.П.



Акт виконання технічного огляду №2 (Не більш 24 місяців з дати введення до експлуатації)

Серійний номер №

Модель обладнання

Продавець.....
Дата продажу / /
Телефон.....

Підпис.....
Печатка продавця
М.П.

Монтажна виконано.....
Дата монтажу / /
Телефон.....

Підпис.....
Печатка М.П.

Введення до експлуатації виконано.....
Код СЦ П.І.Б представника СЦ
Дата монтажу / /

№ пломби Підпис..... Печатка представника СЦ М.П.

П.І.Б власника
Обл..... Місто..... Вулиця
Буд..... Кв..... Тел

Технічний звіт по виконаним пусконаладжувальним роботам

Мною, представником СЦ (П.І.Б).....
виконані такі технологічні операції.....

(*зробити відмітку щодо виконання робіт, під час проведення тех. огляду. Номер операції відповідає порядковому номеру роботи, що вказана в документі на стор. 8 «П.5.5 Регламентні роботи, які повинні виконуватись при процедурі продовження гарантії»).

№ операції	1	2	3	4	5	6	7	8	9	10	11	12	13	14	15	16	17
Відмітка																	

Дані про встановлення:

Переріз дроту живлення, який використаний для під'єднання обладнання (мм²).....

Напруга в системі електрообладнання (В).....

Коливання напруги електричного струму призмініпотужностікотла (В).....

Додаткові дії при введенні до експлуатації:

Наявність фільтру в системі водопостачання Площа опалення м².....

Наявність фільтру в контурі опалення

Наявність стабілізатора (реле) напруги

Технічний огляд виконано у повному обсязі, т ермін гарантійного обслуговування подовжено на 12 місяців. Власник ознайомлений з умовами та вимогами експлуатації та умовами гарантії. Інструктаж абоненту з правил користування встановленим електричним приладом проведено. Сторони претензій одна до одної не мають, що підтверджують підписами.

П.І.Б. та підпис власника.....

П.І.Б., підпис та печатка представника СЦ..... М.П.



АКТ ВИКОНАННЯ ГАРАНТІЙНОГО РЕМОНТУ №1

Серійний номер №

Модель обладнання

Дата введення в експлуатацію

П.І.Б. власника обладнання.....

Адреса установки обладнання: обл.....р-н.....

місто..... буд..... кв.....

Телефон власника: дом:..... моб.:.....

Сервісний центр..... Код.....

П.І.Б. майстра СЦ.....

Телефон.....

Дата виконання робіт

Опис несправності.....
.....
.....
.....

Опис ремонту.....
.....
.....
.....

Замінена зап. частина/вузол № за каталогом та назва
.....

Гарантійний ремонт обладнання відбувся. Сторони претензій одна до одної не мають, що й підтверджують підписами:

Підпис власника..... Підпис майстра.....

М.П. (без печатки не дійсний)



АКТ ВИКОНАННЯ ГАРАНТІЙНОГО РЕМОНТУ №1

Серійний номер №

--	--	--	--	--	--	--	--	--	--	--	--	--	--	--	--	--	--	--	--	--

Модель обладнання

--	--	--	--	--	--	--	--	--	--	--	--	--	--	--	--	--	--	--	--	--

Дата введення в експлуатацію

--	--	--	--	--	--	--	--

П.І.Б. власника обладнання.....

Адреса установки обладнання: обл.....р-н.....

місто..... буд..... кв.....

Телефон власника: дом:..... моб.:.....

Сервісний центр..... Код.....

П.І.Б. майстра СЦ.....

Телефон.....

Дата виконання робіт

--	--	--	--	--	--	--	--

Опис несправності.....

.....

.....

.....

.....

.....

.....

Опис ремонту.....

.....

.....

.....

.....

.....

.....

Замінена зап. частина/вузол № за каталогом та назва

.....

.....

Гарантійний ремонт обладнання відбувся. Сторони претензій одна до одної не мають, що й підтверджують підписами:

Підпис власника..... Підпис майстра.....

М.П. (без печатки не дійсний)



АКТ ВИКОНАННЯ ГАРАНТІЙНОГО РЕМОНТУ №2

Серійний номер №

Модель обладнання

Дата введення в експлуатацію

П.І.Б. власника обладнання.....

Адреса установки обладнання: обл.....р-н.....

місто..... буд..... кв.....

Телефон власника: дом:..... моб.:.....

Сервісний центр..... Код.....

П.І.Б. майстра СЦ.....

Телефон.....

Дата виконання робіт

Опис несправності.....

.....

.....

.....

.....

.....

Опис ремонту.....

.....

.....

.....

.....

.....

Замінена зап. частина/вузол № за каталогом та назва

.....

.....

Гарантійний ремонт обладнання відбувся. Сторони претензій одна до одної не мають, що й підтверджують підписами:

Підпис власника..... Підпис майстра.....

М.П. (без печатки не дійсний)



АКТ ВИКОНАННЯ ГАРАНТІЙНОГО РЕМОНТУ №2

Серійний номер №

Модель обладнання

Дата введення в експлуатацію

П.І.Б. власника обладнання.....

Адреса установки обладнання: обл.....р-н.....

місто..... буд..... кв.....

Телефон власника: дом:..... моб.:.....

Сервісний центр..... Код.....

П.І.Б. майстра СЦ.....

Телефон.....

Дата виконання робіт

Опис несправності.....

.....

.....

.....

.....

.....

.....

Опис ремонту.....

.....

.....

.....

.....

.....

.....

Замінена зап. частина/вузол № за каталогом та назва

.....

.....

Гарантійний ремонт обладнання відбувся. Сторони претензій одна до одної не мають, що й підтверджують підписами:

Підпис власника..... Підпис майстра.....

М.П. (без печатки не дійсний)



ДАННІ ПРО ПРОВЕДЕННІ РОБОТИ

Вид робіт	Дата проведення	Організація	П.І.Б Підпис	Печатка
Монтаж приладу				
Введення в експлуатац.				
Технічний огляд №1				
Технічний огляд №2				
Технічний огляд №3				
Технічний огляд №4				
Технічний огляд №5				
Технічний огляд №6				
Технічний огляд №7				
Технічний огляд №8				
Технічний огляд №9				
Технічний огляд №10				

ПРОВЕДЕННЯ ГАРАНТІЙНИХ РЕМОНТІВ І ЗАМІНИ ЗАПАСНИХ ЧАСТИН/ВУЗЛІВ

Дата проведення	Вид робіт	Замінена запчастина/вузол	Організація	П.І.Б, підпис

ДЛЯ НОТАТОК

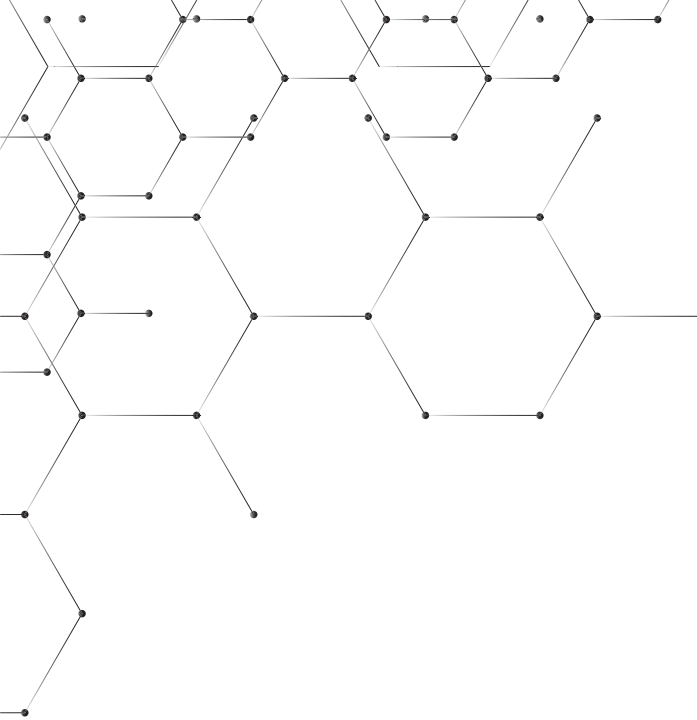

ТHERMO ALLIANCE

ЄДИНИЙ CALL-ЦЕНТР:

0-800-212-008

SANDI+
SERVICE

0-800-210-247