

# DIGITALT ELVERK

## DIGITALT STRØMAGGREGAT

### DIGITAALINEN SÄHKÖGENERAATTORI

#### DIGITAL GENERATOR

DG 1250is



**SE** - Läs igenom hela bruksanvisningen och förstå innehållet innan produkten används för första gången! Spara bruksanvisningen i anslutning till maskinen för framtida bruk.

**NO** - Les gjennom hele bruksanvisningen og forstå innholdet før du bruker produktet. Ta vare på bruksanvisningen for fremtidig bruk.

**FI** - Lue käyttöohje kokonaan ja varmista, että ymmärrät sen sisällön, ennen kuin käytät tuotetta ensimmäisen kerran! Säilytä käyttöohje varmassa paikassa tulevaa tarvetta varten.

**DK** - Læs hele manualen, og vær sikker på, at du forstår indholdet, før du tager produktet i brug første gang! Opbevar manualen sammen med maskinen, så du har den til fremtidig brug.





EU- FÖRSÄKRAN OM ÖVERENSSTÄMMELSE/EF-OVERENSSTEMMELSESERKLÄRING/  
EU-VAATIMUSTENMUKAISUUSVAKUUTUS/ EF-SAMSVARSERKLÄRING/  
EC DECLARATION OF CONFORMITY

Produkt nr/Produkt nr/Tuotenro/ Produkt nr/Product no: 17-746

Produkttnamn/Produkt navn/Tuotenimi/ Produkt navn/Product name:

DIGITALT ELVERK DG 1250  
DIGITAALINEN SÄHKÖGENERAATTORI DG 1250  
DIGITALT STRØMAGGREGAT DG 1250  
DIGITAL GENERATOR DG 1250  
GENSET DG 1250



Garnisonsgatan 26  
SE-254 66 HELSINGBORG  
SWEDEN

Denna försäkran om överensstämmelse utfärdas på tillverkarens eget ansvar/  
Denne overensstemmelseserklæring udstedes på fabrikantens ansvar/  
Tämä vaatimustenmukaisuusvakuutus on annettu valmistajan yksinomaisella vastuulla/  
Denne samsvarserklæringen er utstedt på produsentens eneansvar/  
This declaration of conformity is issued under the sole responsibility of the manufacturer.

Föremålet för försäkran ovan överensstämmer med den relevanta unionslagstiftningen om harmonisering/  
Genstanden for erklæringen, er i overensstemmelse med den relevante EF-harmoniseringslovgivning/  
Edellä kuvattu vakuutuksen kohde on asiaa koskevan unionin yhdenmukaistamislainsäädännön vaatimusten mukainen/  
Erklæringens gjenstand er i samsvar med de relevante deler av EØS sitt harmoniseringsregelverk/  
The object of the declaration is in conformity with the relevant Community harmonization legislation:

Directive/Regulation	Harmonised standard
2006/42/EC	EN ISO 8528-13:2016
2014/30/EU	EN 55012:2007+A1:2009      EN 61000-6-1:2007
2000/14/EC	EN ISO 3744:2010
(EU)2016/1628	
2011/65/EU	EN 50581:2012

UPPMÄTT LJUDEFFEKTIVÅU PÅ EN UTRUSTNING SOM ÅR REPRESENTATIV FÖR DENNA TYP MÅLT LYDEFFEKTIVÅU FÖR UTSTYR SOM ER REPRESENTATIVT FÖR VEDKOMMENDE TYPE KYSEISTÄ TYYPPIÄ EDUSTAVAN LAITTEEN MITATTU ÄÄNITEHOTASO MÅLT LYDEFFEKTIVNIVEAU PÅ EN MASKINE, DER ER REPRESENTATIV FÖR TYPEN MEASURED SOUND POWER LEVEL ON AN EQUIPMENT REPRESENTATIVE FOR THIS TYPE	GARANTERAD LJUDEFFEKTIVÅU FÖR DENNA UTRUSTNING GARANTERT LYDEFFEKTIVÅU FÖR VEDKOMMENDE UTSTYR KYSEISEN LAITTEEN TAATTU ÄÄNITEHOTASO GARANTERET LYDEFFEKTIVNIVEAU FÖR MASKINEN GUARANTEED SOUND POWER LEVEL FOR THIS EQUIPMENT	FÖRFARANDE FÖR BEDÖMNING AV ÖVERENSSTÄMMELSE, HVLKEN FRÅMGANGSMÅTE FOR SAMSVARSVURDERING SOM ER BENYTTET, VAATIMUSTENMUKAISUUDEN ARVIOINNINNA NOUDATETTU MENETTELY, DEN FULGTE ÖVERENSSTEMMELSESVURDERINGSPROCEDURE, CONFORMITY ASSESSMENT PROCEDURE FOLLOWED, 2000/14/EC
87.0 dB(A)	88 dB(A)	BILAGA V / BILAG V / LIITE V VEDLEGG V / ANNEX V

Undertecknat för/Underskrevet for og på vegne af/Puolesta allekirjoittanut/Undertegnet for og på vegne av/Signed for and on behalf of Biltema.

HELSINGBORG 2019-06-14

Erik Hopkins  
Product Manager/Authorised to compile the technical file

## BRUKSANVISNING I ORIGINAL

## DIGITALT ELVERK DG 1250IS

## INNEHÅLLSFÖRTECKNING

1. INTRODUKTION
2. ANVÄNDNINGSSOMRÅDE
3. TEKNISKA DATA
4. ÖVERSIKTSBILD
5. SÄKERHET
6. UPPACKNING
7. ANVÄNDNING
8. SERVICE & UNDERHÅLL
9. TRANSPORT & FÖRVARING
10. AVFALL

## 1. INTRODUKTION

Denna bruksanvisning och dess säkerhetsföreskrifter ska läsas innan maskinen tas i bruk. Var särskilt uppmärksam på följande signalord:

**⚠ FARA** – Indikerar en risk som med stor sannolikhet resulterar i dödsfall eller allvarig personskada om den inte undviks.

**⚠ VARNING** – Indikerar en risk som sannolikt resulterar i dödsfall eller allvarig personskada om den inte undviks.

**⚠ FÖRSIKTIGHET** – Indikerar en risk som sannolikt resulterar i lättare personskada om den inte undviks.

Spara bruksanvisningen på en säker plats och låt den medfölja produkten vid en eventuell försäljning. Med reservation för att bilder och beskrivningar inte är identiska med produkten.

## 2. ANVÄNDNINGSSOMRÅDE

17-746 är ett portabelt, bensindrivet digitalt elverk som är konstruerat för att driva elektronisk utrustning via ett 230 V uttag eller 12 V uttag. Elverket lämpar sig för elektroniska strömbbrukare eftersom växelströmmen som elverket lämnar har en ren sinuskurva.

- Elverket ska användas för privat bruk med rekommenderade tillbehör och i enlighet med bruksanvisningens instruktioner. All annan användning betraktas som felaktig.
- Elverket får inte modifieras, öppnas eller repareras av obehörig.
- Elverket får inte kopplas ihop med befintligt elnät.
- Elverket får inte användas i fordon och båtar som är i rörelse.

## 3. TEKNISKA DATA

Art nr	17-746
Motor	Luftkyld, 4-takt, OHV, 1 cylinder
Startmetod	Snörstart
Max effekt	1500 W (5000 rpm)
Uteffekt, AC	1000 W
Uteffekt, max AC	1.1 kW
Varvtal	4800 rpm
Motorolja	SAE 10W – 30
Volym, motorolja:	0,3 liter
Tankvolym	2,6 liter
Bränsle	≥95 blyfri bensin alter- nativt alkylatbensin
Spänning/frekvens, AC	230V/50 Hz
Spänning/ström DC	12 V/5 A
Effektfaktor (cos φ)	1,0
Kontinuerlig drifttid	4 h
Vikt	13,5 kg
Garanterad ljudeffekt $L_{WA}$	88 dB (A)

OBS! Angivna nivåer för ljud är emissionsvärden för jämförelse mellan maskiner och preliminär exponeringsbedömning. Vid fastställning av lämpliga skyddsåtgärder ska hänsyn tas till alla faktorer som påverkar den totala exponeringen.

## 4. ÖVERSIKTSBILD

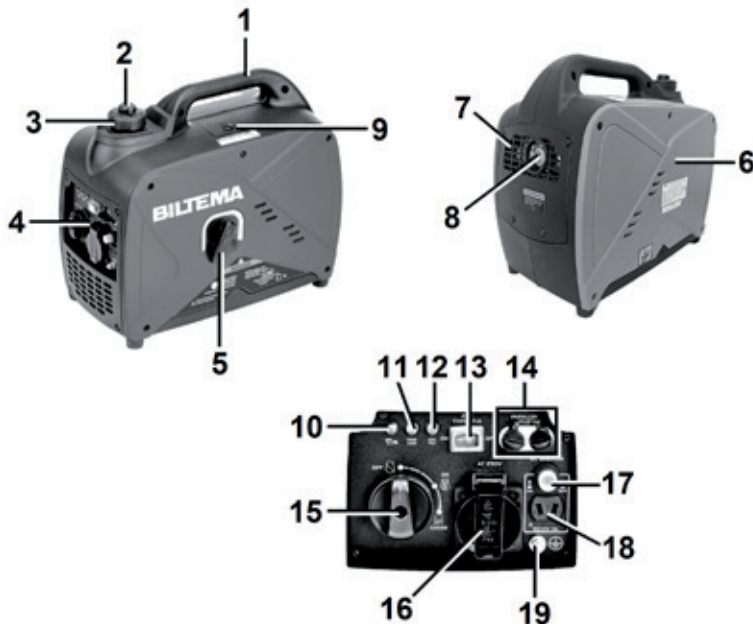

1. Bärhandtag
2. Luftningsventil
3. Tanklock
4. Kontrollpanel
5. Snörstart
6. Oljelock
7. Ventilationsgaller
8. Ljuddämpare
9. Tändstiftslock
10. Indikatorlampa för oljenivå
11. Indikatorlampa för överbelastning
12. Kontrolllampa, AC
13. Omkopplare, ekonomidrift
14. Anslutning för parallellkoppling
15. Bränslekran
16. AC-uttag
17. Överbelastningsskydd, DC
18. DC-uttag
19. Anslutning, jordkabel

## 5. SÄKERHET

### LÄS HELA BRUKSANVISNINGEN INNAN ELVERKET TAS I BRUK!

Arbete med elverk medför allvarliga risker som alla operatörer ska vara medvetna om. Läs och följ säkerhetsföreskrifterna noga. Ta även hänsyn till arbetets omständigheter och arbetsplatsens säkerhetsföreskrifter. Var alltid försiktig – oförutsedda situationer som inte omnämns i säkerhetsföreskrifterna kan uppstå.

### 5.1 Märkning

Produkten är märkt med följande säkerhetssymboler. Dessa symboler får inte förstöras eller avlägsnas.

SYMBOL	INNEBÖRD
	WARNING! Säkerhetsrisk, särskild uppmärksamhet erfordras.
	Läs igenom hela bruksanvisningen innan elverket används första gången.
	Använd hörselskydd.
	Förbjudet att använda elverket inomhus. Risk för giftiga avgaser.
	WARNING! Andas inte in de giftiga avgaserna.

	Använd inte elverket i våta förhållanden.
	Förbjudet att röka eller ha eld i närheten av elverket.
	VARNING! Het yta. Vidrör inte motor och ljuddämpare.
	Förbjudet att koppla in elverket på ett kommersiellt elnät. Risk att reparatörer som lagar elnätets ledningar drabbas av elstötar.
	Elverkets angivna ljudnivå.

## 5.2 Säkerhetsföreskrifter

### Arbetsplatsen

- Arbetsplatsen ska vara noggrant städad, belyst och ventilerad.
- Arbeta inte i explosiva eller brandfarliga miljöer. Avlägsna damm, gaser och lättantändliga material.
- Håll barn, djur och obehöriga borta från arbetsplatsen.

### Operatören

- Arbeta inte när du är trött eller påverkad av droger, alkohol eller medicin.
- Använd lämpliga arbetskläder och personlig skyddsutrustning enligt bruksanvisningens direktiv och arbetets förutsättningar.
- Låt inte din vana vid elverket leda till oförsiktighet.

### Elverket – hantering och förvaring

- Elverket får inte modifieras eller repareras av obehörig.
- Elverket får endast användas till avsett användningsområde.
- Använd rekommenderade reservdelar och tillbehör.
- Förlängningskablar ska vara i rätt dimension och godkända för utomhusbruk.
- Eventuell förlängningskabel får inte vara virad på en rulle. Dra ut hela kabeln från kabelvindan.
- Bär alltid elverket i handtaget.
- Rengör elverket efter användning.
- Säkerställ att elverket inte kan startas oavsiktligt genom att avlägsna tändhatten från tändstiftet före service, transport och förvaring.

- Vid transport ska elverket stå upprätt för att förhindra läckage.
- Förvara elverket på en torr plats utan åtkomst för barn och obehöriga.
- Exponera inte elverket för regn, snö eller fukt.

### Elverket – drift och användning

- Använd inte defekta elverk eller tillbehör.
- Jorda elverket.
- Överbelasta inte elverket.
- Avlägsna justeringsnycklar och dylikt innan elverket startas.
- Motorn och ljuddämparen är varm under och precis efter drift. Vidrör ej.
- Använd inte elverket om plastsyddet framför ljuddämparen är avlägsnat.
- Använd inte elverket inomhus eller i dåligt ventilerade utrymmen utomhus, till exempel i en gränd eller en grop.
- Rikta inte de varma och giftiga avgaserna mot föremål som kan antändas eller skadas.
- Säkerställ att elverket får tillräckligt med kylluft så att värmen från motorn blåser bort.
- Undvik kontakt med jordade ytor, till exempel rör, radiatorer och kylanläggningar när du arbetar med maskinen.
- Elverket får inte övertäckas under och precis efter drift. Låt elverket svalna innan förvaring.

### Bränslehantering

- Stäng av motorn före bränslepåfyllning.
- Fyll inte på bränsle i närheten av rök, eld och brandfarliga ämnen.
- Fyll på bränsle i en välventilerad miljö.
- Använd en tratt vid påfyllning av bränsle.
- Fyll inte på för mycket bränsle, lämna några centimeters expansionsutrymme.
- Om du spiller bränsle på elverket, torka omedelbart och låt ångor avdunsta innan elverket startas.
- Om du spiller bränsle på kroppen, tvätta omedelbart med tvål och byt kläder.
- Kontakta sjukvården om du svalt bensin, inandats bensinångor eller fått bensin i ögonen.

### 5.3 Skyddsanordningar

- Följande delar på elverket är skyddsanordningar med viktiga säkerhetsfunktioner. Använd aldrig elverket om du upptäcker ett fel på en skyddsanordning.
- Överbelastningsskyddet förhindrar att belastningen överstiger elverkets kapacitet.
  - Skyddskåpor får inte tas bort.

### 6. UPPACKNING

Öppna förpackningen och kontrollera att ingen del saknas eller har skadats under transporten. Förpackningen innehåller följande delar.

- Elverk
- Bruksanvisning
- 12 V kablar för batteri
- Tändstiftsnyckel
- Skruvmejsel
- Blocknyckel (8/10)

## 7. ANVÄNDNING

### 7.1 Funktion, kontrollpanel

#### Indikatorlampa för oljenivå (10)

När oljenivån är för låg lyser indikatorn och motorn stängs av automatiskt. Fyll på olja för att kunna starta motorn.

#### Indikatorlampa för överbelastning (11)

Strömproduktionen stannar och överladdningsindikatorn lyser när elverket överbelastas eller överhettas. Vidta i så fall följande åtgärder:

- Stäng av anslutna enheter och stoppa motorn.
- Kontrollera att de anslutna enheternas strömförbrukning inte överstiger max uteffekt.
- Kontrollera att elverkets luftintag inte är igensatt.
- Starta motorn igen.

OBS! Ibland kan indikatorlampan lysa en kort stund vid start av en apparat som kräver hög startström, till exempel en kompressor eller dränkbar pump. Detta är normalt.

#### Kontrollampa, AC (12)

Kontrollampan lyser vid strömproduktion.

#### Omkopplare, ekonomidrift (13)

Ekonomidriften (ESC) anpassar elverkets strömproduktion efter den anslutna apparatens strömförbrukning. Detta resulterar i mindre bränsleförbrukning och lägre ljudnivå. Utan ekonomidrift, kör motorn på 4800 r/min konstant. Sätt på/av ekonomidriften med ON/OFF-knappen.

OBS! Stäng av ekonomidriften för att starta apparater som kräver hög startström, t.ex. en kompressor.

#### Bränslekran(15)

OFF: Bränsletillförseln är av. Motorn kan inte startas.

ON: Bränsletillförseln är på. Motorn kan startas.

CHOKE: Kallstartsläge. Startvredet skall vridas tillbaka till on när motorn blivit varm.

#### AC-uttag (16)

För drift av strömförbrukare 230 V.

#### Överbelastningsskydd, DC (17)

Överbelastningsskyddet löser automatiskt ut när

belastningen överstiger generatorns kapacitet. Återställ överbelastningsskyddet genom att trycka in knappen, "ON".

OBS! Om överbelastningsskyddet utlöser måste strömförbrukaren kontrolleras och eventuellt återlämnas till återförsäljaren för kontroll.

#### DC-uttag (18)

För drift av strömförbrukare och batterikabel 12 V.

#### Anslutning, jordkabel (19)

För att undvika elchock vid elektriska fel ska en jordkabel med en kabelarea på minst 1,5 mm<sup>2</sup> vara ansluten till elverkets jordningsterminal. Dra jordkabeln till ett 30 cm långt jordspett som trycks ner i marken. OBS! Jordkabel och jordspett medföljer inte.

#### 7.2 Åtgärder före användning

Välj en lämplig installationsplats och säkerställ att elverket används i enlighet med alla säkerhetsföreskrifter och varningar.

#### Jorda elverket

Dra jordkabeln från jordanslutningen (8) till ett 30 cm långt jordspett som trycks ner i marken. OBS! Jordkabel och jordspett medföljer inte.

#### Fyll på bränsle

Skriv bort tanklocket och fyll på blyfri bensin upp till den röda markeringen. Överfyll inte, bensinen kan expandera och rinna ut när den blir varm.

#### Kontrollera och fyll på motorolja

Elverket levereras utan olja. Använd inte elverket utan olja. Se kapitel 8.2 för påfyllningsinstruktioner.

#### Kontrollera luftfilter

Använd aldrig elverket utan ett filter i gott skick. Smuts och damm skadar motorn.

### FARA! RISK FÖR ELCHOCK, BRAND, FÖRGIFTNING OCH EXPLOSION

- Använd inte elverket inomhus.
- Använd inte elverket i våta förhållanden.
- Anslut inte elverket till hemmets elnät.
- Håll elverket minst 1 m från material som kan antändas.
- Håll elverket borta från rök och eld.
- Torka upp spillt bränsle.
- Stäng av motorn före bränslepåfyllning.

#### 7.3 Starta motorn

a. Justera reglagen:

- Omkopplare, ekonomidrift (13): OFF
- Luftningsventil (2): ON
- Bränslekran (15): CHOKE (kall motor)/ON (varm motor)

- b. Håll i handtaget med ena hand och dra sakta ut starthandtaget med den andra handen tills det möter motstånd, dra då med ett ryck så att motorn startar.

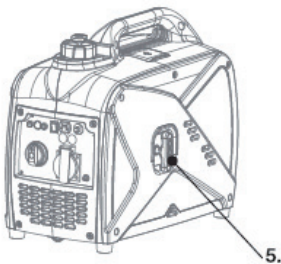

- c. Låt motorn gå 3 – 5 minuter för att bli varm, och för sedan bränslekranen från CHOKE till ON. Skulle motorn då stanna är den inte tillräckligt varm, gör om startprocessen. Räkna med 5 minuters uppvärmningstid vid omgivningstemperaturer under 5° C.
- d. Sätt eventuellt på ekonomidriften. Tryck på omkopplaren (13) till ON.

#### 7.4 Stänga av motorn

- Stäng av inkopplad strömförbrukare och avlägsna stickkontakten.
- Stäng av ekonomidriften, tryck på omkopplaren (13) till OFF.
- Vrid bränslekranen (15) till OFF.
- När motorn svalnat, stäng luftningsventilen (2) på tanklocket.

#### 7.5 Ansluta strömförbrukare till AC-uttaget

OBS!

- Kontrollera att strömförbrukarens angivna spänning och effekt överensstämmer med elverkets angivna kapacitet.
- Endast strömförbrukare i fullgott skick.
- Om flera strömförbrukare ska anslutas till elverket, anslut först den med högst strömförbrukning och sist den med lägst strömförbrukning.
- Kontrollera att strömförbrukaren är avstängd innan den kopplas in.

- Starta elverket.
- Anslut strömförbrukaren till AC-uttaget.
- Starta strömförbrukaren innan den kopplas in.

#### Beräkning av effektuttag

En 1-fas 230V AC strömförbrukare förbrukar mer ström och därmed också mer effekt vid uppstart, än vid normal drift. På strömförbrukarens typskylt anges märkeffekten (W) vid normala driftförhållanden, vil-

ket är lägre än den totala effekten (VA) som krävs för att starta strömförbrukaren. Hur mycket mer, beror på typ av strömförbrukare. Den totala effekten kan räknas ut med formeln:

Total effekt (VA) = Märkeffekten (W) x Effektfaktorn  
Lampor, radiatorer och kokplattor har låg effektfaktor. Elhandverktyg med synkronmotorer (kolborstmotor) har en medelstor effektfaktor. Kompressorer och övriga strömförbrukare med asynkronmotor (induktionsmotor) har en stor effektfaktor. Nedanstående schablonstabell kan användas som riktlinje vid beräkning av den totala effekten (VA).

STRÖMFÖRBRUKARE AC	LAMPOR OCH RADIATORER	ELVERKTYG MED SYNKRONMOTOR	MASKINER MED ASYNKRONMOTOR
Effektfaktor	1,05	1,2 - 1,5	1,5 - 2,5

Om flera strömförbrukare skall drivas av elverket samtidigt ska den totala effekten för de enskilda strömförbrukarna adderas. Vi rekommenderar att använda en säkerhetsmarginal på 20-30% så att inte elverket överbelastas.

STRÖMFÖRBRUKARE:	MÄRKEFFEKT (W):	EFFEKTFAKTOR:	TOTAL EFFEKT (VA)
Halogenlampa	100	1,05	105
Glödlampa	40	1,05	42
Bormaskin	800	1,3	1040
Summa			1187
Säkerhetsmarginal 20 %			237
Sammanlagt effektbehov			1424

#### 7.6 Ladda 12 V batterier via DC-uttaget

- Överbelastningsskyddet (9) ska vara intryckt i läge ON.
- Stäng av ekonomidriften (4).
- Starta motorn.
- Anslut DC-kabelns röda batteriklämma till batteriets pluspol.
- Anslut den svarta klämman till batteriets minuspol.
- Anslut DC-kabeln till DC-uttaget.

OBS! Det är möjligt att ansluta strömförbrukare till AC-kontakten och DC-kontakten samtidigt, men den totala strömförbrukningen får inte överskrida elverkets angivna kapacitet. Vid överbelastning lyser indikatorlampan (2).

#### 8. SERVICE & UNDERHÅLL

**⚠ VARNING! RISK FÖR ELCHOCK, BRAND, FÖRGIFTNING OCH EXPLOSION.**

- Elverket får inte justeras, modifieras eller repareras av obehörig.

- Undvik oavsiktlig start, ta ut tändhatten från tändstiftet före service.

### 8.1 Serviceschema

Denna checklista är en rekommendation vid normal användning. Övrig service och reparation ska överlämnas till behörig servicetekniker. Var tredje år ska bränsleledningar bytas av en servicetekniker.

	Före varje användning.	Efter första månaden eller efter 20 timmar.	Var tredje månad eller efter 50 timmar.	Var sjätte månad eller efter 100 timmar.
Oljekontroll	X			
Oljebyte		X		X
Luftfilter, kontroll	X			
Luftfilter, rengöring		X	X	
Luftfilter, byte				X
Tändstift, byte				X
Bränsleledningar, kontroll				X
Bränslefilter, rengöring				X

### 8.2 Servicepunkter

**⚠ FÖRSIKTIGHET!** Använd arbetshandskar vid oljepåfyllning och oljebyte, samt vid rengöring av filter.

#### Kontroll och byte av tändstift

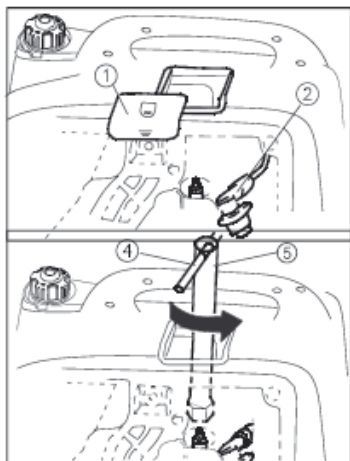

- Lossa luckan (1)
- Avlägsna försiktigt tändhatten (2) från tändstiftet.
- Skruva loss tändstiftet med tändstiftsverktyget (5).
- Rengör och kontrollera tändstiftet. Elektrodståndet (a) skall vara 0,6 – 0,8 mm, annars byt.

- Montera tändstiftet, tändhatten och luckan. OBS! Skruva inte åt tändstiftet för hårt, först med handkraft och spänn sedan  $\frac{1}{4}$  –  $\frac{1}{2}$  varv med verktyget.

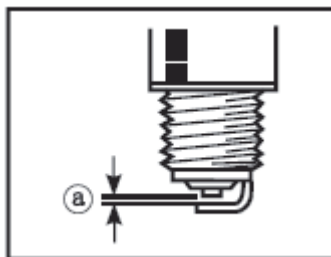

#### Oljepåfyllning

När oljelampan lyser är oljenivån för låg. Fyll på motorolja så här:

- Placera elverket på ett plant underlag.
- Ta bort skruvarna (1) och lyft av sidluckan (2).
- Ta bort oljepluggen (3)
- Fyll på rekommenderad olja (se Tekniska data).

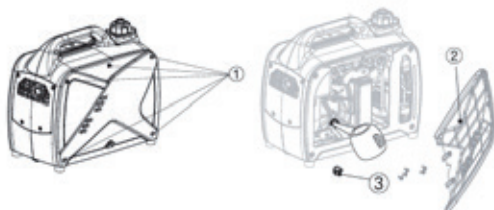



## Oljebyte

Oljebyte görs enligt serviceschema.

- Placera elverket på ett plant underlag och värm upp motorn några minuter.
- Stäng av elverket och stäng luftningsventilen (2).
- Ta bort sidluckan.
- Ta bort oljepluggen.
- Placera ett oljetråg under motorn och luta elverket så att oljan rinner ut.

## Rengöring och byte av luftfilter

Regelbunden service av luftfiltret är nödvändigt för att få ett rikligt luftflöde till förgasaren. Filterinsatsen bör bytas ut vid behov. Tänk på att i dammiga och smutsiga miljöer behöver luftfiltret rengöras oftare. Använd aldrig elverket utan filterinsats.

- Ta loss skruvarna (1) och avlägsna sidluckan.
- Lossa skruven till luftfilterkåpan och lyft av kåpan.
- Lyft försiktigt ut filterinsatsen.



- Rengör filterinsatsen i tvålatten och låt det lufttorka tills det är helt torrt.
- Smörj filterinsatsen med några droppar motorolja.
- Krama försiktigt ur överflödiga olja – vrid ej. Filterinsatsen skall vara fuktig men det skall inte droppa olja från den.
- Torka rent luftfilterhuset med en ren trasa.
- Montera tillbaka filterinsatsen, kåpan och luckan.

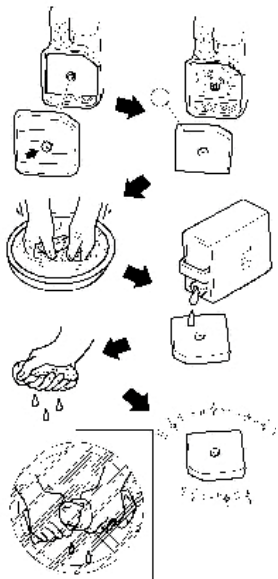

## Kontroll av bränsleledningar

Öppna luckan. Kontrollera att bränsleledningar inte har spruckit eller att det läcker bränsle i någon anslutning.

## Rengöring av filter i bränsletank

Rengör bränslefiltret som sitter under tanklocket regelbundet eller när det är smutsigt. OBS! Fyll aldrig på bränsle om inte bränslefiltret är på plats. Smuts kan orsaka driftsstörningar och skador på motorn.

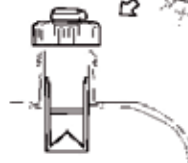
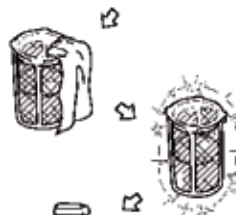
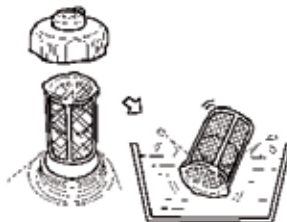

## Bränslefilter

- Ta bort sidoplåten och dränera bränslet.
- Håll upp klämman och lyft av slangen från tanken.
- Ta bort bränslefiltret.
- Rengör filtret med bensin.
- Låt filtret torka och montera det igen.

## Ljuddämpare och gnistskydd

- Lossa skruvarna (1) och ta bort skyddet (2).
- Lossa skruven (3) och ta bort 4,5.
- Rengör med stålborste och fuktad trasa, montera därefter tillbaka.

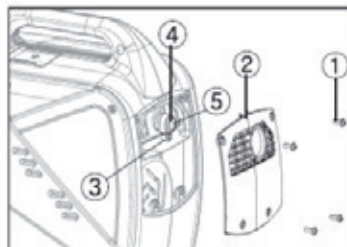



### 8.3 Problemlösning

Om motorn inte startar kan det bero på följande:

- Inget bränsle
- Luftningsventilen är i läge OFF
- Igensatt filter eller förgasare
- För lite olja
- Utslitet, blött tändstift
- Tändningssystemet är defekt (kontakta Biltema).

Om ingen el produceras kan det bero på följande:

- Överbelastningsskyddet behöver återställas.
- Om kontrolllampan inte lyser, prova att starta om elverket.

## 9. TRANSPORT OCH FÖRVARING

### 9.1 Transport

Vid transport ska elverket vara upprätt, avstängt och tömt på bränsle.



### 9.2 Förvaring

Förvara elverket upprätt oåtkomligt i ett välventilerat och torrt utrymme. Vid långtidsförvaring ska följande åtgärder vidtas.

- a. Tryck in motorns strömbrytare i OFF-läge.
- b. Töm tanken och förgasaren på bränsle.
- c. Lossa tändstiftet och häll i en matsked motorolja SAE 10W-30i hålet där tändstiftet satt. Dra ut starthandtaget några gånger och skruva tillbaka tändstiftet.
- d. Dra därefter sakta ut starthandtaget tills du känner kompressionen. Sluta att dra och släpp in starthandtaget.
- e. Rengör elverket.

## 10. AVFALL

### El-avfall

 Förbrukade elektriska och elektroniska produkter, däribland alla typer av batterier, ska lämnas till avsett insamlingsställe för återvinning.  (Enligt direktiv 2012/19/EU och 2006/66/EC).

## OVERSETTELSE AV BRUKSANVISNING I ORIGINAL

## DIGITALT STRØMAGGREGAT DG 1250IS

## INNHOLD

1. INTRODUKSJON
2. BRUKSOMRÅDE
3. TEKNISKE DATA
4. OVERSIKTSBILDE
5. SIKKERHET
6. UTPAKKING
7. BRUK
8. SERVICE OG VEDLIKEHOLD
9. TRANSPORT OG OPPBEVARING
10. AVFALL

## 1. INTRODUKSJON

Les bruksanvisningen og sikkerhetsforskriftene før du begynner å bruke maskinen. Vær spesielt oppmerksom på følgende advarsler:

**⚠ FARE** – Angir en risiko som med stor sannsynlighet fører til dødsfall eller alvorlig personskade hvis den ikke unngås.

**⚠ ADVARSEL** – Angir en risiko som sannsynligvis medfører dødsfall eller alvorlig personskade hvis den ikke unngås.

**⚠ FORSIKTIG** – Angir en risiko som sannsynligvis medfører lettere personskade hvis den ikke unngås.

Oppbevar bruksanvisningen på et trygt sted, og lever den sammen med produktet ved eventuelt videre salg. Med forbehold om at bilder og beskrivelser kan avvike fra produktet.

## 2. BRUKSOMRÅDE

17-746 er et portabelt, bensindrevet digitalt strømaggregat som er konstruert for å drive elektronisk utstyr via et 230 V eller 12 V uttak. Aggregatet er velegnet for elektronisk utstyr, siden vekselstrømmen fra aggregatet har en ren sinuskurve.

- Strømaggregatet er ment for privat bruk med anbefalt tilbehør og i henhold til instruksjonene i bruksanvisningen. All annen bruk anses som feil.
- Strømaggregatet må ikke modifiseres, åpnes eller repareres av uautoriserte personer.
- Strømaggregatet må ikke kobles sammen med eksisterende strømnett.
- Strømaggregatet må ikke brukes i kjøretøy eller båter som er i bevegelse.

## 3. TEKNISKE DATA

Art. nr. ....	17-746
Motor. ....	Luftavkjølt, 4-takts, OHV, 1 sylinder
Startmetode . . . . .	Snorstart
Maks. effekt . . . . .	1500 W (5000 rpm)
Uteffekt, AC . . . . .	1000 W
Uteffekt, maks. AC . . . . .	1.1 kW
Turtall . . . . .	4800 rpm
Motorolje . . . . .	SAE 10W – 30
Volum, motorolje: . . . . .	0,3 liter
Tankvolum. . . . .	2,6 liter
Drivstoff. . . . .	≥95 blyfri bensin, alternativt alkylatbensin
Spenning/frekvens, AC. . . . .	230 V / 50 Hz
Spenning/strøm DC . . . . .	12 V / 5 A
Effektfaktor (cos φ) . . . . .	1,0
Kontinuerlig driftstid . . . . .	4 t
Vekt . . . . .	13,5 kg
Garantert lydeffekt $L_{WA}$ : . . . . .	88 dB (A)

OBS! Oppgitte nivåer for lyd er utslippsverdier for sammenlikning mellom maskiner og innledende eksponeringsvurdering. Ved fastsetting av egnede sikkerhetstiltak må man ta hensyn til alle faktorer som påvirker den totale eksponeringen.

#### 4. OVERSIKTSBILDE

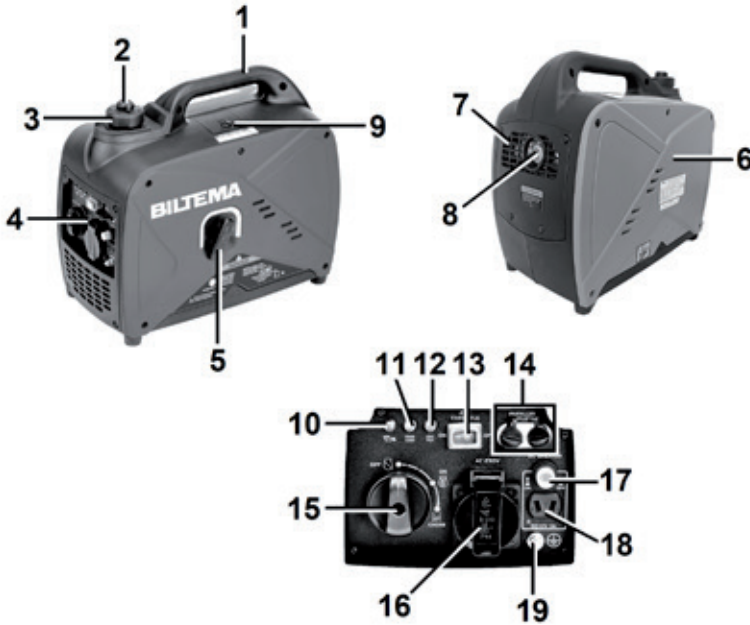

1. Bærehåndtak
2. Lufteventil
3. Tanklokk
4. Kontrollpanel
5. Snorstart
6. Oljelokk
7. Ventilasjonsgitter
8. Lyddemper
9. Tennplugglokk
10. Indikatorlampe for oljenivå
11. Indikatorlampe for overbelastning
12. Kontrolllampe, AC
13. Omkobler, økonomidrift
14. Tilkobling for parallellkobling
15. Drivstoffkran
16. AC-uttak
17. Overbelastningsvern, DC
18. DC-uttak
19. Tilkobling, jordingskabel

#### 5. SIKKERHET

##### LES HELE BRUKSANVISNINGEN FØR STRØMAGGREGATET TAS I BRUK!

Arbeid med strømaggregat innebærer store risikoen som alle operatører må være klar over. Les og følg sikkerhetsforskriftene nøye. Ta også hensyn til arbeidsforholdene og sikkerhetsforskriftene som gjelder på arbeidsplassen. Vær alltid forsiktig – det kan oppstå uforutsette situasjoner som ikke er nevnt i sikkerhetsforskriftene.

##### 5.1 Merking

Produktet er merket med følgende sikkerhetssymboler. Disse symbolene må ikke ødelegges eller fjernes.

SYMBOL	FORKLARING
	ADVARSEL! Sikkerhetsrisiko, krever spesiell oppmerksomhet.
	Les hele bruksanvisningen før du tar i bruk strømaggregatet.
	Bruk hørselvern.
	Avgass. Må ikke brukes innendørs eller på steder uten ventilasjon.
	ADVARSEL! Ikke pust inn de giftige avgassene.

	Bruk ikke strømaggregatet under våte forhold.
	Røyking eller all bruk av åpen ild er forbudt i nærheten av strømaggregatet.
	ADVARSEL! Varm overflate. Eksosrør.
	Det er forbudt å koble strømaggregatet til et kommersielt strømnett. Fare for at reparatører som reparerer ledningene i strømnettet rammes av elektrisk støt.
	Aggregatets angitte lydnivå. <b>88 dB</b>

## 5.2 Sikkerhetsforskrifter Arbeidsplassen

- Arbeidsplassen skal være ryddig, belyst og ventilert.
- Ikke arbeid i eksplosive eller brannfarlige miljøer. Fjern støv, gasser og lettantennelige materialer.
- Hold barn, dyr og uvedkommende vekk fra arbeidsplassen.

### Operatøren

- Ikke arbeid hvis du er trøtt eller påvirket av stoff, alkohol eller medisin.
- Bruk egnede arbeidsklær og personlig verneutstyr i tråd med informasjonen i bruksanvisningen og arbeidets forutsetninger.
- La aldri dine vaner ved strømaggregatet gjøre deg uforsiktig.

### Strømaggregatet – håndtering og oppbevaring

- Strømaggregatet skal ikke modifiseres eller repareres av uautoriserte personer.
- Strømaggregatet skal bare brukes til de tiltenkte arbeidsoppgavene.
- Bruk anbefalte reservedeler og tilbehør.
- Skjøteledninger skal ha riktig dimensjon og være godkjente for utendørs bruk.
- Eventuell skjøteledning må ikke være rullet opp på en trommel. Trekk ut hele ledningen fra trommelen.
- Bær alltid aggregatet i håndtaket.
- Rengjør strømaggregatet etter bruk.
- Sørg for at strømaggregatet ikke kan startes util-

siktet ved å fjerne tennpluggetten fra tennpluggen før service, transport og oppbevaring.

- Ved transport skal strømaggregatet stå oppreist for å hindre lekkasje.
- Oppbevar strømaggregatet på et tørt sted utilgjengelig for barn og uvedkommende.
- Aggregatet må ikke utsettes for regn, snø eller fuktighet.

### Strømaggregatet – drift og bruk

- Bruk ikke defekte strømaggregater eller tilbehør.
- Strømaggregatet må jordes.
- Strømaggregatet må ikke overbelastes.
- Fjern justeringsnøkler og liknende før aggregatet startes.
- Motoren og lyddemperen er varm under og like etter bruk. Må ikke berøres.
- Aggregatet må ikke brukes hvis plastbeskyttelsen foran lyddemperen mangler.
- Bruk ikke strømaggregatet innendørs eller i dårlig ventilerte rom utendørs, for eksempel i et smug eller en grop.
- Rett ikke de varme og giftige avgassene mot gjenstander som kan antennes eller skades.
- Pass på at strømaggregatet får tilstrekkelig med kjøleluft, slik at varmen fra motoren blåses bort.
- Når maskinen er i bruk, må du unngå kontakt med jordede flater, for eksempel rør, radiatorer og kjøleanlegg.
- Strømaggregatet må ikke dekkes til under og like etter bruk. La strømaggregatet kjøle seg ned før det settes til oppbevaring.

### Håndtere drivstoff

- Slå av motoren før du fyller drivstoff.
- Fyll ikke drivstoff i nærheten av røyk, ild og brannfarlige stoffer.
- Fyll alltid drivstoff på et sted med god ventilasjon.
- Bruk en trakt når du fyller drivstoff.
- Fyll ikke på for mye drivstoff. La det være igjen noen centimeter ekspansjonsrom.
- Hvis du søler drivstoff på strømaggregatet, må du umiddelbart tørke av og la det fordampe før du starter strømaggregatet.
- Hvis du søler drivstoff på kroppen, må du umiddelbart vaske av med såpe og bytte klær.
- Hvis du svelger bensin, pustet inn bensindamp eller fått bensin i øyet, må du umiddelbart kontakte lege.

### 5.3 Beskyttelsesanordninger

Følgende deler på strømaggregatet er beskyttelsesanordninger med viktige sikkerhetsfunksjoner. Bruk aldri strømaggregatet hvis du oppdager feil på en beskyttelsesanordning.

- Overbelastningsvernet forhindrer at belastningen overstiger aggregatets kapasitet.

- Beskyttelsesdeksler skal ikke fjernes.

## 6. UTPAKKING

Åpne emballasjen, og kontroller at det ikke mangler noe eller at noe har blitt skadet under transport. Pakken inneholder følgende deler.

- Strømaggregat
- Bruksanvisning
- 12 V kabler til batteri
- Tennpluggnøkkel
- Skrutrekker
- Fastnøkkel (8/10)

## 7. BRUK

### 7.1 Funksjoner, kontrollpanel

#### Indikatorlampe for oljenivå (10)

Når oljenivået er for lavt, lyser indikatoren, og motoren stoppes automatisk. Fyll på olje for å kunne starte motoren.

#### Indikatorlampe for overbelastning (11)

Strømproduksjonen stopper og overladingsindikatoren lyser når aggregatet overbelastes eller blir overopphetet. I slike tilfeller må du gjøre følgende:

- Slå av tilkoblede enheter, og stopp motoren.
- Kontroller at de tilkoblede enhetenes strømforbruk ikke overstiger maks. uteffekt.
- Kontroller at aggregatets luftinntak ikke er tette.
- Start motoren igjen.

OBS! Av og til kan indikatorlampen lyse en kort stund ved oppstart av et apparat som krever høy startstrøm, for eksempel en kompressor eller en nedsenkbar pumpe. Det er helt normalt.

#### Kontrolllampe, AC (12)

Kontrolllampen lyser ved strømproduksjon.

#### Økonomidrift (13)

Økonomidriften (ESC) tilpasser aggregatets strømproduksjon etter strømforbruket til apparatene som er koblet til. Det fører til lavere drivstofforbruk og lydnivå. Uten økonomidrift kjører motoren på 4800 r/min konstant. Slå økonomidriften på/av med ON/OFF-knappen.

OBS! Slå av økonomidriften for å starte apparater som krever høy startstrøm, for eksempel en kompressor.

#### Drivstoffkran (15)

OFF: Drivstofftilførselen er av. Motoren kan ikke startes.

ON: Drivstofftilførselen er på. Motoren kan startes. CHOKE: Kaldstartmodus. Starthjulet skal vris tilbake til ON når motoren har blitt varm.

#### AC-uttak (16)

For drift av 230 V utstyr.

#### Overbelastningsvern, DC (17)

Overbelastningsvernet løser automatisk ut når belastningen overstiger generatorens kapasitet. Tilbakestill overbelastningsvernet ved å trykke inn knappen «ON». OBS! Hvis overbelastningsvernet løser ut, må tilkoblet utstyr kontrolleres og eventuelt leveres til forhandleren for kontroll.

#### DC-uttak (18)

For drift av 12 V utstyr og batterikabel.

#### Tilkobling, jordingskabel (19)

For å unngå elektrisk støt ved elektriske feil skal det kobles en jordingskabel med tverrsnitt 1,5 mm<sup>2</sup> til aggregatets jordingsterminal. Dra jordingskabelen til et 30 cm langt jordspyd som trykkes ned i bakken. OBS! Jordingskabel og jordspyd er ikke inkludert.

#### 7.2 Tiltak før bruk

Velg et passende installasjonssted, og sørg for at strømaggregatet brukes i henhold til alle sikkerhetsforanstaltninger og advarsler.

#### Koble strømaggregatet til jord

Trekk jordingskabelen fra jordingstilkoblingen (8) til et 30 cm langt jordspyd som trykkes ned i bakken. OBS! Jordingskabel og jordspyd er ikke inkludert.

#### Fyll på drivstoff

Skru av tanklokket, og fyll på blyfri bensin opp til det røde merket. Fyll ikke for mye. Bensinen kan ekspandere og renne ut når den blir varm.

#### Sjekk og fyll på motorolje

Strømaggregatet leveres uten olje. Bruk ikke strømaggregatet uten olje. Se kapittel 8.2 for påfyllingsinstruksjoner.

#### Sjekk luftfilteret

Strømaggregatet må aldri brukes hvis ikke filteret er i god stand. Skitt og støv skader motoren.

### FARE! FARE FOR ELEKTRISK STØT, BRANN, FORGIFTNING OG EKSPLOSJON

- Bruk ikke strømaggregatet innendørs.
- Bruk ikke strømaggregatet under våte forhold.
- Koble ikke strømaggregatet til strømmettet i boligen.
- Hold strømaggregatet minst 1 m fra antenkelige materialer.
- Hold strømaggregatet borte fra røyk og ild.
- Drivstoffsøl må tørkes opp.
- Slå av motoren før du fyller drivstoff.

### 7.3 Starte motoren

- Justere betjeningen:
  - Omkobler, økonomidrift (13): OFF
  - Lufteventil (2): ON
  - Drivstoffkran (15): CHOKE (kald motor) / ON (varm motor)
- Hold håndtaket med den ene hånden, og dra start-håndtaket sakte ut med den andre til du møter motstand. Trekk så til med et rykk slik at motoren starter.

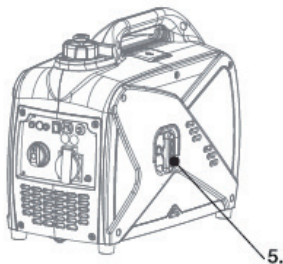

- La motoren gå i 3–5 minutter for å bli varm, og før deretter drivstoffkranen fra CHOKE til ON. Hvis motoren skulle stoppe, er den ikke varm nok. Gjenta startprosedyren. Regn med 5 minutters oppvarmingstid ved omgivelsestemperaturer under 5 °C.
- Aktiver eventuelt økonomidriften. Trykk bryteren (13) til ON.

### 7.4 Slå av motoren

- Slå av tilkoblede strømforbrukere, og ta ut støpselet.
- Slå av økonomidriften, trykk bryteren (13) til OFF.
- Vri drivstoffkranen (15) til OFF.
- Når motoren er avkjølt, stenger du lufteventilen (2) på tanklokket.

### 7.5 Koble strømforbrukere til AC-uttaket

OBS!

- Kontroller at tilkoblet utstyrs oppgitte spenning og effekt stemmer med kapasiteten som er angitt for aggregatet.
  - Koble bare til strømforbrukere i god stand.
  - Hvis det skal kobles flere strømforbrukere til strømaggregatet, kobler du først til den med høyest strømforbruk og til sist den med lavest.
  - Kontroller at strømforbrukeren er slått av før du kobler den til.
- Start strømaggregatet.
  - Koble strømforbrukeren til AC-uttaket.
  - Start strømforbrukeren.

### Beregning av effektuttak

En 1-fase 230 V AC strømforbruker bruker mer strøm og dermed mer effekt ved oppstart enn ved normal drift. På strømforbrukerens merkeplate angis merkeeffekten (W) ved normale driftsforhold, noe som er lavere enn den totale effekten (VA) som kreves for

å starte strømforbrukeren. Hvor mye mer avhenger av hvilken type strømforbruker som er koblet til. Den totale effekten kan regnes ut ved hjelp av formelen: Total effekt (VA) = Merkeeffekt (W) x Effektfaktor. Lamper, radiatorer og kokeplater har lav effektfaktor. Elektriske håndverktøy med synkronmotorer (børstemotor) har en middels stor effektfaktor. Kompressorer og andre strømforbrukere med asynkronmotor (induksjonsmotor) har en stor effektfaktor. Tabellen under kan brukes som retningslinje ved beregning av total effekt (VA).

STRØMFORBRUKER AC	LYS OG RADIATORER	ELEKTRISKE VERKTØY MED SYNKRONMOTOR	MASKINER MED ASYNKRONMOTOR
Effektfaktor	1,05	1,2 - 1,5	1,5 - 2,5

Hvis strømaggregatet skal drive flere strømforbrukere samtidig, må den totale effekten for hver enkelt strømforbruker legges sammen. Vi anbefaler å bruke en sikkerhetsmargin på 20–30 % slik at strømaggregatet ikke overbelastes.

STRØMFORBRUKER:	MERKEEFFEKT (W):	EFFEKTFAKTOR:	TOTAL EFFEKT (VA)
Halogenpære	100	1,05	105
Glødepære	40	1,05	42
Boremaskin	800	1,3	1040
Sum			1187
Sikkerhetsmargin 20 %			237
Sammenlagt effektbehov			1424

### 7.6 Lade 12 V-batterier via DC-uttaket

OBS!

- Overbelastningsvernet (9) skal være inntrykt i posisjon ON.
- Slå av økonomidriften (4).
  - Start motoren.
  - Koble DC-kabelens røde batteriklemme til batteriets plusspol.
  - Koble den svarte klemmen til batteriets minuspol.
  - Koble DC-kabelen til DC-uttaket.
- OBS! Man kan koble utstyr til AC- og DC-kontakten samtidig, men det totale strømforbruket skal ikke overstige aggregatets oppgitte effekt. Indikatorlampen (2) lyser ved overbelastning.

### 8. SERVICE OG VEDLIKEHOLD

**⚠ ADVARSEL! FARE FOR ELEKTRISK STØT, BRANN, FORGIFTNING OG EKSPLOSJON.**

- Strømaggregatet må ikke justeres, modifiseres eller repareres av uautoriserte personer.
- Unngå utilsiktet start, ta tennpluggen av tennpluggen før service.

## 8.1 Serviceplan

Denne sjekklisten er en anbefaling ved normal bruk. Øvrig service og reparasjon skal overlates til godkjent teknikker.

	Før hver gangs bruk.	Etter den første måneden eller etter 20 timer.	Hver tredje måned eller etter 50 timer.	Hver tolvte måned eller etter 100 timer.
Oljesjekk	X			
Oljeskift		X		X
Luftfilter, kontroll	X			
Luftfilter, rengjøring		X	X	
Luftfilter, bytte				X
Tennplugg, bytte				X
Drivstoffslanger, kontroll				X
Drivstofffilter, rengjøring				X

## 8.2 Servicepunkter

**⚠ FORSIKTIG!** Bruk arbeidshansker under oljepåfylling og oljeskift, og ved rengjøring av filter.

### Kontroll og bytte av tennplugg



- Løsne luken (1).
  - Fjern forsiktig pluggghetten (2) fra tennpluggen.
  - Løsne tennpluggen med tennpluggverktøyet (5)
  - Rengjør og kontroller tennpluggen. Elektrodeavstanden (a) skal være 0,6–0,8 mm, bytt ut hvis den ikke er det.
  - Monter tennpluggen, tennpluggghetten og luken.  
OBS! Ikke stram tennpluggen for mye.
- Begynn for hånd, og skru deretter 1/4–1/2 omdreining med verktøyet.

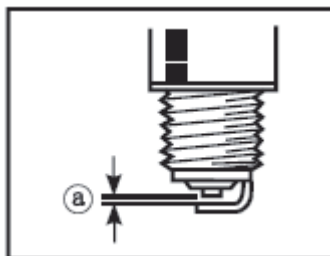

### Oljefylling

Når oljelampen lyser, er oljenivået for lavt. Slik fyller du på motorolje:

- Plasser strømaggregatet på et plant underlag.
- Fjern skruene (1), og løft av sidedekselet (2).
- Fjern oljepluggen (3).
- Fyll på anbefalt olje (se Tekniske data).

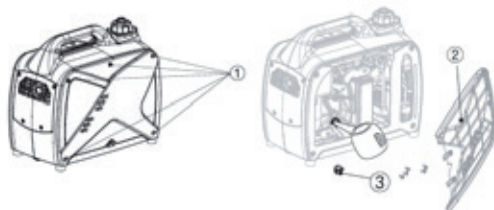

### Oljeskift

Oljeskift gjøres i henhold til serviceplanen.

- Sett strømaggregatet på et plant underlag, og varm opp motoren i noen minutter.
- Slå av strømaggregatet, og steng lufteventilen (2).
- Fjern sidedekselet.
- Fjern oljepluggen.
- Sett et oljetrau under motoren, og vipp strømaggregatet, slik at oljen renner ut.



### Rengjøring og bytte av luftfilter

Det er nødvendig med regelmessig service av luftfilteret for å få tilstrekkelig luftmengde til forgasseren. Filteret bør byttes ved behov. Husk at luftfilteret må rengjøres oftere i støvete og skitne miljøer. Strømagregatet må aldri brukes uten filter.

- Fjern skruene (1) og sidedekselet.
- Løsne skruen til luftfilterdekselet, og løft det av.
- Løft filteret forsiktig ut.



- Rengjør filteret i såpevann, og la det lufttørke til det er helt tørt.
- Smør filteret med noen dråper motorolje.
- Klem forsiktig ut overflødig olje – ikke vri. Filteret skal være fuktig, men det skal ikke dryppe olje av det.
- Tørk rent luftfilterhuset med en ren klut.
- Monter filteret, dekselet og luken igjen.

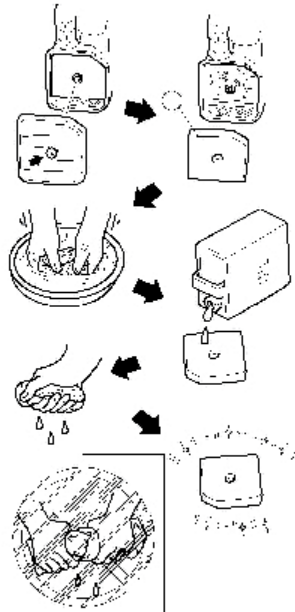

### Kontroll av drivstoffslanger

Åpne luken. Kontroller at drivstoffledninger ikke har sprukket og at det ikke lekker drivstoff i koblinger.

### Rengjøring av filter i drivstofftank

Rengjør drivstofffilteret, som sitter under tankklokken, regelmessig eller når det er skittent. OBS! Du må aldri fylle drivstoff hvis drivstofffilteret ikke er på plass. Smuss kan føre til driftsforstyrrelser og skader på motoren.

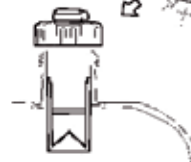
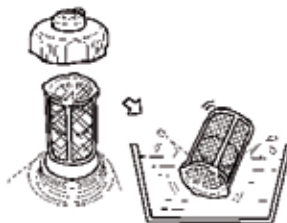

### Drivstoffilter

- Fjern sideplaten, og drener drivstoffet.
- Hold opp klemmen, og løft slangen fra tanken.
- Fjern drivstoffilteret.
- Rengjør filteret med bensin.
- La filteret tørke, og monter det igjen.

### Lyddemper og gnistbeskyttelse

- Løsne skruene (1), og fjern dekselet (2).
- Løsne skruen (3), og fjern 4,5.
- Rengjør med stålborste og fuktig klut, og monter deretter igjen.

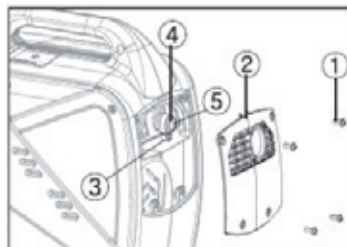

### 8.3 Problemløsning

Hvis motoren ikke starter, kan det skyldes følgende:

- Tomt for drivstoff
- Lufteventilen er i posisjon OFF
- Tett filter eller forgasser
- For lite olje
- Utslitt, bløt tennplugg
- Tenningsystemet er defekt (kontakt Biltema).

Hvis det ikke produseres elektrisitet, kan det skyldes følgende:

- Overbelastningsvernet må tilbakestilles.
- Hvis kontrollampen ikke lyser, kan du forsøke å starte aggregatet på nytt.

## 9. TRANSPORT OG OPPBEVARING

### 9.1 Transport

Ved transport skal strømaggregatet stå oppreist, være avslått og tomt for drivstoff.

### 9.2 Oppbevaring

Oppbevar strømaggregatet oppreist i et godt ventilert og tørt rom. Ved langtidsoppbevaring skal man gjøre følgende:

- a. Trykk inn motorens strømbryter til OFF.
- b. Tøm tanken og forgasseren for drivstoff.
- c. Løsne tennpluggen, og hell inn en spiseskje motorolje SAE 10W-30 i hullet til tennpluggen.  
Trekk ut starthåndtaket noen ganger, og skru inn tennpluggen igjen.
- d. Trekk deretter sakte ut starthåndtaket til du merker kompresjonen. Slutt å trekke, og slipp inn starthåndtaket.
- e. Rengjør strømaggregatet.

## 10. AVFALL

### EE-avfall



Brukte elektriske og elektroniske produkter, deriblant alle typer batterier, skal leveres til gjenvinning på eget innsamlingssted. (I henhold til direktiv 2012/19/EU og 2006/66/EC).

# ALKUPERÄISTEN KÄYTTÖOHJEIDEN KÄÄNNÖS

## DIGITAALINEN SÄHKÖGENERAATTORI

### DG 1250IS

#### SISÄLLYSLUETTELO

1. JOHDANTO
2. KÄYTTÖTARKOITUS
3. TEKNISET TIEDOT
4. LAITTEEN OSAT
5. TURVALLISUUS
6. PAKKAUKSESTA PURKAMINEN
7. KÄYTTÖ
8. HUOLTO JA KUNNOSSAPITO
9. KULJETUS JA SÄILYTYS
10. HÄVITTÄMINEN

#### 1. JOHDANTO

Tämä käyttöohje ja sen sisältämät turvallisuusohjeet on luettava ennen koneen käyttöönottoa. Kiinnitä erityistä huomiota seuraaviin huomiosanoihin:

**⚠ VAARA** – Tarkoittaa hyvin todennäköisesti kuolemaan johtavan tai vakavan henkilövahingon vaaraa.

**⚠ VAROITUS** – Tarkoittaa todennäköisesti kuolemaan johtavan tai vakavan henkilövahingon vaaraa.

**⚠ HUOMIO** – Tarkoittaa todennäköisesti lievää tai kohtalaisen henkilövahingon vaaraa.

Käyttöohje on säilytettävä varmassa paikassa ja annettava uudelle omistajalle, mikäli tuote myydään. Käyttöohjeen kuvat ja kuvaukset eivät välttämättä vastaa tuotetta kaikilta osin.

#### 2. KÄYTTÖTARKOITUS

17-746 on siirrettävä bensiinikäyttöinen sähkögeneraattori, joka on tarkoitettu sähkölaitteiden käyttämiseen 230 V:n pistorasian tai 12 V:n liitännän kautta. Sähkögeneraattori soveltuu sähkölaitteille, sillä sähkögeneraattorin vaihtovirran siniaalto on puhdas.

- Sähkögeneraattori on tarkoitettu yksityiseen käyttöön suosituilla tarvikkeilla ja käyttöohjeessa annettujen ohjeiden mukaan. Kaikenlainen muu käyttö katsotaan virheelliseksi.
- Sähkögeneraattoria ei saa muuntaa, avata tai korjata ilman asianmukaista pätevyyttä.
- Sähkögeneraattoria ei saa yhdistää yleiseen sähköverkkoon.
- Sähkögeneraattoria ei saa käyttää liikkuvissa ajoneuvoissa tai veneissä.

#### 3. TEKNISET TIEDOT

Tuotenro	17-746
Moottori	Ilmajäähdytteinen, 4-tahti, OHV, 1 sylinteri
Käynnistysmenetelmä	Narukäynnistys
Enimmäisteho	1500 W (5000 kierr./min)
Lähtöteho, AC	1000 W
Lähtöteho, maks. AC	1.1 kW
Kierrosnopeus	4800 kierr./min
Moottoriöljy	SAE 10W – 30
Moottorin öljytilavuus	0,3 litraa
Säiliön tilavuus	2,6 litraa
Polttoaine	≥95 lyijytön bensiini tai alkylaattibensiini
Jännite/taajuus, AC	230V/50 Hz
Jännite/tasavirta	12 V/5 A
Tehokerroin (cos φ)	1,0
Jatkuva käyttöaika	4 t
Paino	13,5 kg
Taattu äänitehotaso $L_{WA}$	88 dB (A)

**HUOM!** Ilmoitetut äänitasot ovat päästöarvoja, jotka on tarkoitettu koneiden väliseen vertailuun ja alustavaan altistuksen arviointiin. Tarvittavien suojaustoitimien määrityksessä on huomioitava kaikki kokonaisuutensa vaikuttavat tekijät.

#### 4. LAITTEEN OSAT

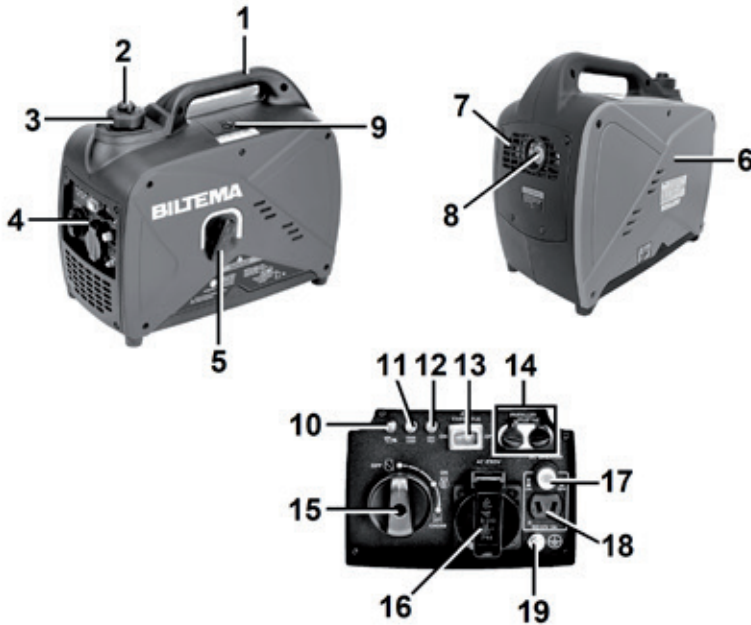

1. Kantokahva
2. Ilmausventtiili
3. Polttoainesäiliön korkki
4. Ohjauspaneeli
5. Narukäynnistys
6. Öljysäiliön korkki
7. Tuuletusritilä
8. Äänenvaimennin
9. Sytytystulpan kansi
10. Öljytason merkkivalo
11. Ylikuormituksen merkkivalo
12. Merkkivalo, AC
13. Valitsin, säästötila
14. Rinnakkaiskytkennän liitäntä
15. Polttoainehana
16. Vaihtovirtaliitäntä
17. Ylikuormitus suojaus, tasavirta
18. Tasavirtaliitäntä
19. Liitäntä, maadoituskaapeli

#### 5. TURVALLISUUS

##### LUE KÄYTTÖOHJE KOKONAAN ENNEN SÄHKÖGENERAATTORIN KÄYTTÖÖNOTTOA!

Sähkögeneraattorin käyttämiseen liittyy aina vakavia vaaroja, joista kaikkien käyttäjien on oltava tietoisia. Lue turvallisuusmääräykset ja noudata niitä tarkasti. Huomioi myös työskentelyolosuhteet ja työpaikan turvallisuusmääräykset. Noudata aina varovaisuutta – käytön aikana voi tapahtua odottamattomia asioita, joita ei ole mainittu turvallisuusmääräyksissä.

##### 5.1 Merkinntät

Tuotteessa on seuraavat turvallisuusmerkinntät. Näitä merkintöjä ei saa tuhota tai poistaa.

MERKKI	SISÄLTÖ
	VAROITUS! Turvallisuusriski, vaatii erityistä huomiota.
	Lue koko käyttöohje, ennen kuin aloitat sähkögeneraattorin käyttämisen.
	Käytä kuulosuojaimia.
	Pakokaasut. Ei saa käyttää sisätiloissa tai ilmastoimattomissa tiloissa.
	VAROITUS! Älä hengitä myrkyllisiä pakokaasuja.

	Älä käytä sähkögeneraattoria kosteissa olosuhteissa.
	Älä tupakoi tai tee avotulta sähkögeneraattorin läheisyydessä.
	VAROITUS! Kuuma pinta. Pakoputki.
	Sähkögeneraattoria ei saa yhdistää kaupalliseen sähköverkkoon. Sähköverkon johtoja korjaava asentaja voisi saada sähköiskun.
	Sähkögeneraattorin ilmoitettu äänitaso.

## 5.2 Turvallisuusmääräykset

### Työpiste

- Työalueen on oltava siisti, hyvin valaistu ja hyvin tuuletettu.
- Lähistöllä ei saa olla räjähtäviä tai syttyviä materiaaleja. Poista alueelta pöly, kaasut ja syttyvät materiaalit.
- Pidä lapset, eläimet ja sivulliset pois työpisteestä.

### Käyttäjää

- Älä käytä konetta, jos olet väsynyt tai huumeiden, alkoholin tai lääkkeiden vaikutuksen alainen.
- Käytä käyttöohjeessa ilmoitettuja ja työn edellyttämiä henkilönsuojaimia ja työvaatteita.
- Älä aliarvioi sähkögeneraattorin käyttämiseen liittyviä vaaroja siksi, että olet tottunut käyttämään sitä.

### Sähkögeneraattori – käsittely ja säilytys

- Sähkögeneraattoria ei saa muuntaa tai korjata ilman asianmukaista pätevyyttä.
- Sähkögeneraattoria saa käyttää vain sille määritettyyn tarkoitukseen.
- Käytä vain suositettuja varaosia ja tarvikkeita.
- Jatkojohtojen tulee olla oikein mitoitettuja ja ulkokäyttöön hyväksytyjä.
- Jos käytät jatkojohtoa, se ei saa olla kelattuna. Vedä se johtokelalta kokonaan.
- Kanna sähkögeneraattoria aina kantokahvasta.
- Puhdista sähkögeneraattori käytön jälkeen.
- Varmista, ettei sähkögeneraattori voi käynnistyä vahingossa, irrottamalla sytytystulpan suojus ennen laitteen huoltoa, kuljetusta ja varastointia.
- Vuotojen välttämiseksi sähkögeneraattorin on

oltava pystyasennossa kuljetuksen aikana.

- Säilytä sähkögeneraattori kuivassa paikassa lasten ja sivullisten ulottumattomissa.
- Älä altista sähkögeneraattoria sateelle, lumelle tai kosteudelle.

### Sähkögeneraattori – käsittely ja käyttäminen

- Älä käytä sähkögeneraattoria, mikäli se tai jokin tarvike on viallinen.
- Maadoita sähkögeneraattori.
- Älä ylikuormita sähkögeneraattoria.
- Ota säätöavaimet ja vastaavat pois ennen sähkögeneraattorin käynnistämistä.
- Moottori ja äänenvaimennin ovat kuumia käytön aikana ja heti sen jälkeen. Älä koske niihin.
- Älä käytä sähkögeneraattoria, mikäli äänenvaimentimen edessä oleva muovisuojus on irrotettu.
- Älä käytä sähkögeneraattoria sisätiloissa tai huonosti tuulettuvalla ulkoalueella, esimerkiksi kapealla kujalla tai painanteessa.
- Älä suuntaa kuumia ja myrkyllisiä pakokaasuja kohteisiin, jotka voivat syttyä palamaan tai vaurioitua.
- Varmista sähkögeneraattorille riittävä jäähdytysilman saanti niin, että lämpö haihtuu moottorista.
- Älä koske maadoitettuihin pintoihin, kuten putkiin, lämpöpattereihin ja kylmälaitteisiin, kun käytät konetta.
- Sähkögeneraattoria ei saa peittää käytön aikana eikä heti sen jälkeen. Anna sähkögeneraattorin jäähtyä ennen varastointia.

### Polttoaineen käsittely

- Sammuta moottori ennen polttoaineen lisäystä.
- Älä lisää polttoainetta savun, avotulen tai syttyvien aineiden lähellä.
- Lisää polttoainetta vain hyvin tuulettuvassa paikassa.
- Käytä supplioa täytettäessäsi polttoainesäiliötä.
- Älä täystä säiliötä liian täyteen. Jätä muutama senttimetri laajentumisvaraa.
- Mikäli polttoainetta roiskuu sähkögeneraattorin päälle, aine on kuivattava pois välittömästi ja höyryyn on annettava haihtua ennen moottorin käynnistämistä.
- Mikäli polttoainetta roiskuu iholle tai vaatteille, iho on pestävä välittömästi saippualla ja vaatteet on vaihdettava.
- Ota yhteyttä lääkäriin, jos bensiiniä on nieltä, sen höyryjä on hengitetty tai bensiiniä on joutunut silmiin.

### 5.3 Turvalaitteet

- Seuraavat sähkögeneraattorin osat ovat tärkeitä, käyttäjää suojaavia turvalaitteita. Älä käytä sähkögeneraattoria, mikäli havaitset vian jossakin turvalaitteessa.
- Ylikuormitusuoja estää kuormitusta ylittämästä sähkögeneraattorin kapasiteettia.
  - Suojuksia ei saa irrottaa.

### 6. PAKKAUKSESTA PURKAMINEN

Avaa pakkaus ja tarkasta, ettei mikään osa puutu tai ole vaurioitunut. Pakkaus sisältää seuraavat osat.

- Sähkögeneraattori
- Käyttöohje
- 12 V:n kaapelit akulle
- Sytytystulppa-avain
- Ruuvitaltta
- Kiintoavain (8/10)

## 7. KÄYTTÄMINEN

### 7.1 Ohjauspaneelin toiminnot

#### Öljytason merkkivalo (10)

Kun öljytaso on liian alhainen, merkkivalo syttyy ja moottori sammuu automaattisesti. Lisää öljyä, jotta moottori voidaan käynnistää.

#### Ylikuormituksen merkkivalo (11)

Virrantuotto pysähtyy ja ylikuormituksen merkkivalo syttyy, kun sähkögeneraattori on ylikuormittunut tai ylikuumentunut. Toimi tässä tilanteessa seuraavasti:

- Sammuta liitetyt laitteet ja pysäytä moottori.
- Varmista, että liitettyjen laitteiden virrankulutus ei ylitä suurinta tehoa.
- Varmista, että sähkögeneraattorin ilmanottoaukko ei ole tukkeutunut.
- Käynnistä moottori uudelleen.

HUOM.! Merkkivalo voi palaa hetken käynnistettäessä laitetta, jonka käynnistysvirta on korkea, kuten kompressoria tai uppopumppua. Tämä on normaalia.

#### Merkkivalo, AC (12)

Merkkivalo palaa virrantuoton aikana.

#### Valitsin, säästötila (13)

Säästötila (ESC) mukauttaa sähkögeneraattorin virrantuotannon liitetyn laitteen virrankulutuksen mukaan. Tämä vähentää polttoaineenkulutusta ja äänitasoa. Ilman säästötilaa moottorin kierrosnopeus on koko ajan 4800 kierr./min. Säästötila kytketään päälle ja pois päältä ON/OFF-painikkeella.

HUOM.! Sammuta säästötila käynnistäessäsi laitteita, joiden käynnistysvirta on suuri, kuten kompressorissa.

#### Polttoainehana (15)

OFF: Polttoaineensyöttö on suljettu. Moottoria ei voi käynnistää.

ON: Polttoaineensyöttö on auki. Moottori voidaan käynnistää.

KURISTIN: Kylmäkäynnistystila. Käynnistysvipu tulee kääntää takaisin päälle, kun moottori on lämmennyt.

#### Vaihtovirtaliitäntä (16)

Käyttöön virrankulutuksen ollessa 230 V.

#### Ylikuormitussuojaus, tasavirta (17)

Ylikuormitussuoja laukeaa automaattisesti, jos kuormitus ylittää sähkögeneraattorin kapasiteetin. Nollaa ylikuormitussuoja painamalla ON-painiketta.

HUOM.! Jos ylikuormitussuoja laukeaa, virtaa käyttävä laite tulee tarkistaa ja mahdollisesti toimittaa jälleenmyyjän tarkistettavaksi.

#### Tasavirtaliitäntä (18)

Käytetään virtaa kuluttaville laitteille ja 12 V:n akkukaapeleille.

#### Liitäntä, maadoituskaapeli (19)

Sähköiskun välttämiseksi sähkövian sattuessa sähkögeneraattorin maadoitusliitäntään tulee liittää maadoituskaapeli, jonka johdinala on vähintään 1,5 mm<sup>2</sup>. Vedä maadoituskaapeli 30 cm pitkään maatankoon, joka painetaan maahan. HUOM.! Maadoituskaapeli ja -tanko eivät sisälly toimitukseen.

#### 7.2 Toimenpiteet ennen käyttämistä

Valitse sopiva asennuspaikka ja varmista, että sähkögeneraattoria käytetään kaikkien turvallisuusvaroitusten ja varoitusten mukaisesti.

#### Maadoita sähkögeneraattori

Vedä maadoituskaapeli maadoitusliitäntästä (8) 30 cm pitkään maatankoon, joka painetaan maahan. HUOM.! Maadoituskaapeli ja -tanko eivät sisälly toimitukseen.

#### Lisää polttoainetta

Kierrä polttoainesäiliön korkki pois ja lisää liijytöntä bensiiniä punaiseen merkkiin asti. Älä lisää polttoainetta liikaa, sillä lämmitessään bensiini laajentuu ja sitä voi vuotaa ulos.

#### Tarkista ja lisää moottoriöljyä

Kun sähkögeneraattori toimitetaan, siinä ei ole öljyä. Älä käytä sähkögeneraattoria ilman öljyä. Katso täyttöohjeet luvusta 8.2.

#### Tarkista ilmansuodatin

Älä koskaan käytä generaattoria, jos suodatin ei ole hyvässä kunnossa. Lika ja pöly vaurioittavat moottoria.

#### VAARA! SÄHKÖISKUN, TULIPALON, MYRKYTYKSEN JA RÄJÄHDYKSEN VAARA

- Generaattoria ei saa käyttää sisätiloissa.
- Älä käytä sähkögeneraattoria kosteissa olosuhteissa.
- Älä kytke sähkögeneraattoria kodin sähköverkkoon.
- Pidä sähkögeneraattori vähintään 1 metrin päässä syttyvistä materiaaleista.
- Pidä sähkögeneraattori kaukana savusta ja tulesta.
- Pyyhi roiskunut polttoaine pois.
- Sammuta moottori ennen polttoaineen lisäystä.

### 7.3 Moottorin käynnistäminen

a. Säätimen säätäminen:

- Valitsin, säästötila (13): OFF
- Ilmausventtiili (2): ON
- Polttoainehana (15): CHOKE (kylmä moottori)/ON (lämmin moottori)

b. Pidä kiinni kahvasta toisella kädellä ja vedä toisella kädellä käynnistyskahvaa hitaasti, kunnes tunnet vastuksen; vetäise sitten nopeasti niin, että moottori käynnistyy.

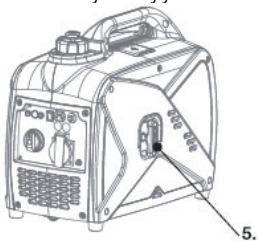

c. Anna moottorin lämmitä 3–5 minuuttia ja siirrä sen jälkeen polttoainehana asennosta CHOKE asentoon ON. Mikäli moottori sammuu, se ei ole lämmennyt tarpeeksi; suorita käynnistys uudelleen. Lämmitä moottoria 5 minuuttia, kun ympäristön lämpötila on alle 5 °C.

d. Ota mahdollinen säästötila käyttöön. Paina kytkin (13) asentoon ON.

### 7.4 Moottorin sammuttaminen

- Sammuta virtaa kuluttava laite ja vedä sen pistoke pistorasiasta.
- Sulje säästötila ja paina kytkin (13) asentoon OFF.
- Käännä polttoainehana (15) OFF-asentoon.
- Kun moottori on jäähtynyt, sulje tankin korkissa oleva ilmausventtiili (2).

### 7.5 Virtaa kuluttavan laitteen yhdistäminen vaihtovirtapistorasiaan

HUOM.!

- Tarkista, että virtaa kuluttavalle laitteelle ilmoitettu jännite ja teho vastaavat sähkögeneraattorin kapasiteettia.
  - Liitä laite vain, mikäli se on täysin toimintakuntoinen.
  - Mikäli sähkögeneraattoriin yhdistetään useita virtaa kuluttavia laitteita, ensin liitetään eniten virtaa kuluttava laite, ja vähiten kuluttava laite liitetään viimeiseksi.
  - Tarkista aina, että virtaa kuluttava laite on sammutettu, ennen kuin liität sen sähkögeneraattoriin.
- Käynnistä sähkögeneraattori.
  - Liitä virtaa kuluttava laite vaihtovirtapistorasiaan.
  - Käynnistä virtaa kuluttava laite.

### Tehontarpeen laskeminen

Yksivaiheinen 230 voltin vaihtovirtaa käyttävä laite kuluttaa käynnistysvaiheen aikana enemmän virtaa kuin normaalkäytössä. Virtaa kuluttavan laitteen tyyppikilvessä ilmoitetaan nimellisteho (W) normaaleissa käyttöolosuhteissa. Se on matalampi kuin kokonaisteho

(VA), jonka virtaa kuluttava laite tarvitsee käynnistyäkseen. Tämä ylimääräinen kulutus vaihtelee laitteen tyyppin mukaan. Kokonaisteho voidaan laskea kaavalla: Kokonaisteho (VA) = nimellisteho (W) x tehokerroin Valaisimilla, lämmittimillä ja keittolevyillä on alhainen tehokerroin. Synkronimoottoreilla (hiiliharjamoottori) toimivien sähkötyökalujen tehokerroin on keskitasoa. Kompresseiden ja muiden asynkronisilla moottoreilla (induktiomoottori) toimivien koneiden tehokerroin on suuri. Alla olevaa taulukkoa voi käyttää suuntaviivana laskettaessa laitteen kokonaistehoa.

VAIHTO-VIRTAA KULUTTAVA LAITE	VALAISIMET JA LÄMMITTIMET	SYNKRONIMOOTTOREILLA TOIMIVAT SÄHKÖTYÖKALUT	INDUKTIOMOOTTORILLA TOIMIVAT KONEET
Tehokerroin	1,05	1,2 - 1,5	1,5 - 2,5

Jos sähkögeneraattorilla aiotaan käyttää useampaa laitetta samanaikaisesti, erillisten laitteiden kokonaisteho on laskettava yhteen. Suosittelemme, että käytät varmuusmarginaalia 20–30 %, jotta sähkögeneraattoria ei ylikuormiteta.

VIRTAA KULUTTAVA LAITE:	NIMELLISTEHO (W):	TEHOKERROIN:	KOKONAISTEHO (VA)
Halogeenipolttimo	100	1,05	105
Hehkulamppu	40	1,05	42
Porakone	800	1,3	1040
Summa			1187
Turvamarginaali 20 %			237
Yhteenlaskettu tehontarve			1424

### 7.6 12V-akkujen lataaminen tasavirtaliitännästä

HUOM.!

- Ylikuormitusuojan (9) tulee olla ON-asennossa.
- Sammuta säästötila (4).
  - Käynnistä moottori.
  - Yhdistä tasavirtajohto n punainen liitin akun plusnapaan.
  - Yhdistä musta liitin akun miinusnapaan.
  - Liitä tasavirtajohto tasavirtaliitännänsä.
- HUOM.!
- Virtaa käyttävä laite voidaan liittää yhtä aikaa AC-liitännään ja DC-liitännään, mutta kokonaisvirrankulutus ei saa ylittää sähkögeneraattorin ilmoitettua kapasiteettia. Merkkivalo (2) syttyy ylikuormitustilanteessa.

### 8. HUOLTO JA KUNNOSSAPITO

#### ⚠ VAROITUS! SÄHKÖISKUN, TULIPALON, MYRKYTYKSEN JA RÄJÄHDYKSEN VAARA.

- Sähkögeneraattoria ei saa säätää, muuntaa eikä korjata ilman asianmukaista pätevyyttä.
- Estä tahatonta käynnistystä ottamalla syytystulpan suojus pois ennen huoltamista.

## 8.1 Huoltokaavio

Denna checklista är en rekommendation vid normal användning. Övrig service och reparation ska överlämnas till behörig servicetekniker. Var tredje år ska bränsleledningar bytas av en servicetekniker.

	Ennen jokaista käyttökertaa.	Ensimmäisen kuukauden tai 20 tunnin kuluttua.	Kolmen kuukauden välein tai 50 tunnin kuluttua.	12 kuukauden välein tai 100 tunnin kuluttua.
Öljyn tarkastus	X			
Öljynvaihto		X		X
Ilmansuodatin, tarkastus	X			
Ilmansuodatin, puhdistus		X	X	
Ilmansuodatin, vaihto				X
Sytytystulppa, vaihto				X
Polttoainejohtojen tarkistus				X
Polttoainesuodattimen puhdistaminen				X

## 8.2 Huoltopisteet

**⚠ HUOMIO!** Käytä työkaluneita täyttäessäsi tai vaihtaessasi öljyä sekä puhdistaussasi suodatinta.

**Sytytystulpan tarkistaminen tai vaihtaminen**



- Irrota kansi (1)
- Irrota sytytystulpan suojus (2) varovasti.
- Irrota sytytystulppa varovasti pois sytytystulppatyökälulla (5).
- Puhdista ja tarkista sytytystulppa. Elektrodiin välin (a) on oltava 0,6–0,8 mm; muuten tulppa on vaihdettava.
- Asenna sytytystulppa, suojus ja kansi takaisin paikalleen. HUOM.! Älä kiristä sytytystulppaa liian tiukalle.  
Käytä ensin käsivoimaa ja kiristä sitten ¼–½ kierrosta työkalulla.

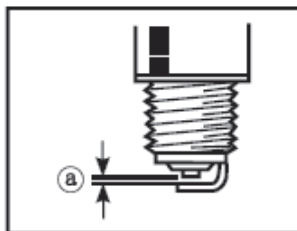

### Öljyn lisääminen

Öljytaso on liian alhainen, kun öljyn merkkivalo syttyy. Lisää moottoriöljyä näin:

- Sijoita sähkögeneraattori aina tasaiselle alustalle.
- Irrota ruuvit (1) ja nosta sivusuojuus (2) pois.
- Avaa öljytulppa (3).
- Lisää suositettua öljyä (ks. Tekniset Tiedot).

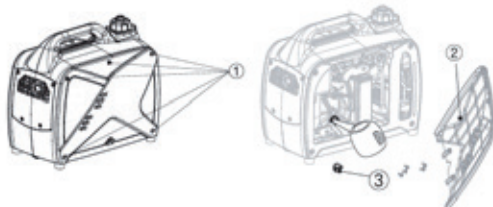

### Öljynvaihto

Öljynvaihto tehdään huoltoaikataulun mukaan.

- Sijoita sähkögeneraattori tasaiselle alustalle ja lämmitä moottori käyttämällä sitä muutama minuutti.
- Sammuta sähkögeneraattori ja sulje ilmausventtiili (2).
- Ota sivusuojuus pois.
- Avaa öljytulppa.
- Aseta öljyastia moottorin alle ja kallista sähkögeneraattoria niin, että öljy valuu ulos.



## Ilmansuodattimen puhdistaminen ja vaihtaminen

Suodatin on huollettava säännöllisesti, jotta kaasutimeen menee oikea määrä ilmaa. Vaihda ilmansuodatin tarvittaessa. Pölyisessä tai likaisessa ympäristössä ilmansuodatin on vaihdettava useammin. Älä koskaan käytä generaattoria ilman ilmansuodatinta.

- Irrota ruuvit (1) ja irrota sivusuojus.
- Irrota ilmansuodatinoktelon ruuvit ja nosta kotelo pois.
- Nosta ilmansuodatin varovasti pois.



- Puhdista ilmansuodatin saippuavedellä ja anna sen kuivua täysin kuiviksi.
- Voitele ilmansuodatin muutamalla pisaralla moottoriöljyä.
- Purista ylimääräinen öljy varovasti pois – älä kierrä. Suodattimen pitää olla kostea, mutta öljyä ei saa valua.
- Kuivaa ilmansuodatin puhtaalla rievulla.
- Asenna suodatin, kotelo ja kansi takaisin paikoilleen.

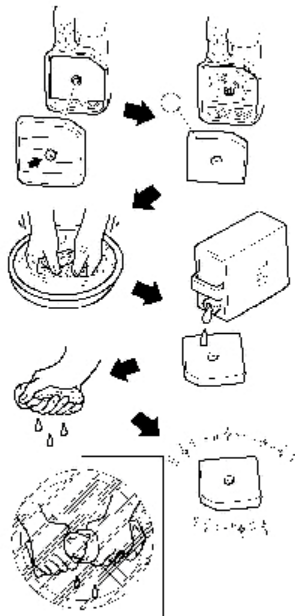

## Polttoainesäiliön suodattimien puhdistaminen

Puhdista tankin kannen alla oleva polttoainesuodatin säännöllisesti ja aina, kun se on likainen. HUOM.! Älä täytä polttoainesäiliötä, jos polttoainesuodatin ei ole paikallaan. Lika voi aiheuttaa käyttöhäiriöitä ja vahingoittaa moottoria.

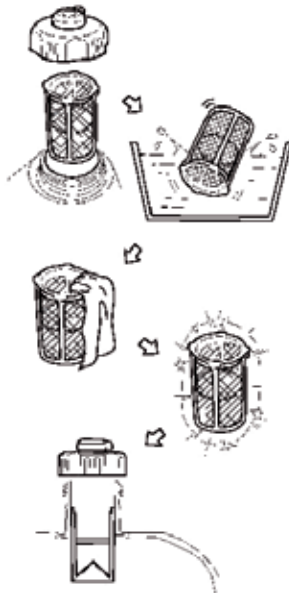

## Polttoainesuodatin

- Irrota sivulevy ja tyhjennä säiliö polttoaineesta.
- Nosta puristin ylös ja irrota letku säiliöstä.
- Irrota polttoainesuodatin.
- Puhdista suodatin bensiinillä.
- Anna suodattimen kuivua ja laita se takaisin paikalleen.

## Äänenvaimennin ja kipinäsuojus

- Irrota ruuvit (1) ja irrota suojus (2).
- Irrota ruuvi (3) ja irrota 4,5.
- Puhdista teräsharjalla ja kostealla liinalla, asenna takaisin paikalleen.



## Polttoainejohdojen tarkistus

Avaa kansi. Tarkista, ettei polttoainejohdoissa ole halkeamia eikä polttoainetta vuoda mistään.



### 8.3 Vianmääritys

Jos moottori ei käynnisty, syy voi olla jokin seuraavista:

- Polttoaine on loppunut
- Ilmausventtiili on OFF-asennossa.
- Ilmansuodatin tai kaasutin on tukossa
- Öljyä on liian vähän
- Kulunut, märkä sytytystulppa
- Sytytysjärjestelmässä on vika (ota yhteyttä Biltemaan).

Mikäli generaattori ei tuota sähköä, syy voi olla jokin seuraavista:

- Ylikuormitussuoja tulee palauttaa.
- Jos merkkivalo ei pala, kokeile käynnistää sähkögeneraattori uudelleen.

## 9. KULJETUS JA SÄILYTYS

### 9.1 Kuljettaminen

Sähkögeneraattoria on kuljetettava pystyasennossa, suljettuna ja ilman polttoainetta.

### 9.2 Säilytys

Sähkögeneraattoria on säilytettävä pystyasennossa ja hyvin tuulettuvassa ja kuivassa paikassa lasten ulottumattomissa. Ennen pitkäaikaista varastointia on suoritettava seuraavat toimenpiteet.

- a. Paina moottorin virtakatkaisin OFF-asentoon.
- b. Tyhjennä säiliö ja kaasutin polttoaineesta.
- c. Irrota sytytystulppa ja kaada ruokalusikallinen SAE 10W-30 -moottoriöljyä sytytystulpan reikään. Vedä käynnistyskahvasta muutama kerta ja kiinnitä sytytystulppa takaisin paikalleen.
- d. Vedä sitten käynnistyskahvasta, kunnes tunnet painetta. Irrota otteesi käynnistyskahvasta.
- e. Puhdista sähkögeneraattori.

## 10. HÄVITTÄMINEN

### Elektroniikkajäte

 Käytetyt sähkö- ja elektroniset laitteet, myös kaikki akut ja paristot, on toimitettava kierrätykseen. (Direktiivien 2012/19/EU ja 2006/66/EC mukaisesti).

# OVERSÆTTELSE AF DEN ORIGINALE BRUGSANVISNING

## DIGITAL GENERATOR DG 1250IS

### INDHOLDSFORTEGNELSE

1. INDLEDNING
2. ANVENDELSESOMRÅDE
3. TEKNISKE DATA
4. OVERSIGTSBILLEDE
5. SIKKERHED
6. UDPAKNING
7. BRUG
8. SERVICE OG VEDLIGEHOLDELSE
9. TRANSPORT OG OPBEVARING
10. AFFALD

### 1. INDLEDNING

Denne brugsanvisning og dens sikkerhedsforskrifter skal læses, inden produktet tages i brug. Vær særlig opmærksom på følgende signalord:

**⚠ FARE** – Indikerer en risiko, som med stor sandsynlighed vil medføre dødsfald eller alvorlig personskade, hvis den ikke undgås.

**⚠ ADVARSEL** – Indikerer en risiko som sandsynligvis vil medføre dødsfald eller alvorlig personskade, hvis den ikke undgås.

**⚠ FORSIGTIG** – Indikerer en risiko som sandsynligvis vil medføre lettere personskade, hvis den ikke undgås.

Gem brugsanvisningen et sikkert sted, og sørg for, at den følger med produktet ved et eventuelt videresalg. Der tages forbehold for, at illustrationer og beskrivelser ikke passer fuldt ud med produktet.

### 2. ANVENDELSESOMRÅDE

17-746 er en bærbar, benzindrevet generator, der er konstrueret til at drive elektronisk udstyr via et 230 V udtag eller et 12 V udtag. Generatoren er velegnet til elektroniske strømforbrugere, fordi den vekselstrøm, som generatoren leverer, har en ren sinuskurve.

- Generatoren skal bruges til privat brug med anbefalet tilbehør og i overensstemmelse med brugsanvisningens instruktioner. Al anden brug betragtes som forkert.
- Generatoren må ikke ændres, åbnes eller repareres af uvedkommende.
- Generatoren må ikke kobles sammen med det lokale lysnet.
- Generatoren må ikke benyttes i køretøjer og både, der er i bevægelse.

### 3. TEKNISKE DATA

Art. nr. ....	17-746
Motor. ....	.Luftkølet, 4-takts, OHV, 1 cylinder
Startmetode . . . . .	.Snørestart
Maks. effekt . . . . .	.1500 W (5000 o/min.)
Udgangseffekt, AC . . . . .	.1000 W
Udgangseffekt, maks. AC . . . . .	.1.1 kW
Omdrejningstal . . . . .	.4800 o/min.
Motorolie . . . . .	.SAE 10W – 30
Volumen, motorolie: . . . . .	.0,3 liter
Tankkapacitet . . . . .	.2,6 liter
Brændstof . . . . .	.≥ 95 blyfri benzin eller alkylatbenzin
Spænding/frekvens AC . . . . .	.230 V/50 Hz
Spænding/strøm DC . . . . .	.12 V/5 A
Effektfaktor (cos φ) . . . . .	.1,0
Kontinuerlig driftstid . . . . .	.4 tim.
Vægt . . . . .	.13,5 kg
Garanteret lydeffekt $L_{WA}$ : . . . . .	.88 dB(A)

OBS! De angivne lyd niveauer er emissionsværdier til sammenligning mellem maskiner og en foreløbig eksponeringsvurdering. Ved fastsættelse af passende sikkerhedsforanstaltninger skal der tages hensyn til alle faktorer, der påvirker den samlede eksponering.

#### 4. OVERSIGTSBILLEDE

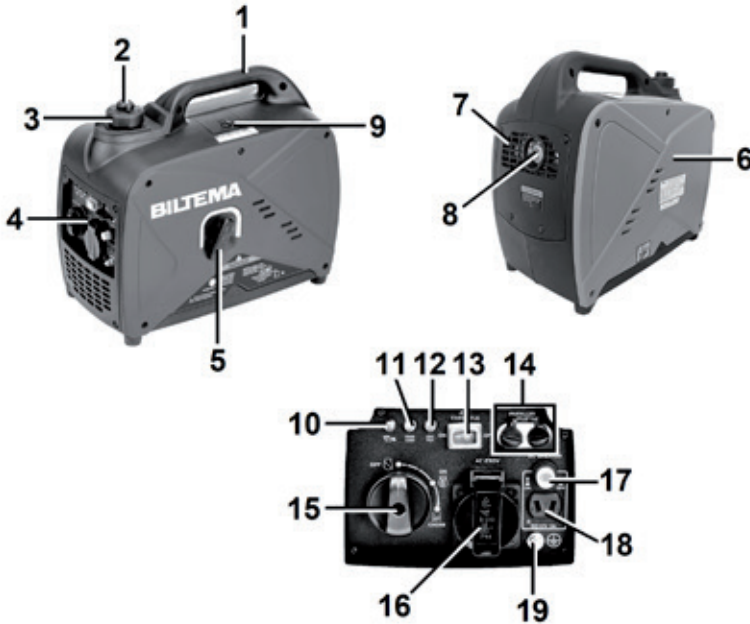

1. Bærehåndtag
2. Udluftningsventil
3. Tankdæksel
4. Kontrolpanel
5. Snorestart
6. Olieåbning
7. Ventilationsgitter
8. Lyddæmper
9. Tændrørskæp
10. Kontrollampe for oliestand
11. Kontrollampe for overbelastning
12. Kontrollampe, AC
13. Omskifter, økonomifunktion
14. Tilslutning til parallelkobling
15. Brændstoffane
16. AC-udtag
17. Overbelastningssikring, DC
18. DC-udtag
19. Tilslutning, jordkabel

#### 5. SIKKERHED

##### LÆS HELE BRUGSANVISNINGEN, INDEN GENERATOREN TAGES I BRUG!

Arbejde med generatorer indebærer alvorlige risici, som alle operatører skal kende til. Læs og følg sikkerhedsforskrifterne nøje. Tag også hensyn til arbejdsforholdene og arbejdsstedets sikkerhedsforskrifter. Vær altid forsigtig – der kan opstå uforudsete situationer, der ikke beskrives i sikkerhedsforskrifterne.

##### 5.1 Mærkning

Produkten är märkt med följande säkerhetssymboler. Dessa symboler får inte förstöras eller avlägsnas.

SYMBOL	BETYDNING
	ADVARSEL! Sikkerhedsrisiko, særlig opmærksomhed påkrævet.
	Læs hele brugsanvisningen igennem, før generatoren tages i brug første gang.
	Brug høreværn.
	Udstødningsgas. Må ikke bruges indendørs eller i ikke-ventilerede områder.
	ADVARSEL! Indånd ikke den giftige udstødningsgasser.

	Brug ikke generatoren under fugtige forhold.
	Forbudt at ryge eller bruge åben ild i nærheden af generatoren.
	ADVARSEL! Varm overflade. Udstødningsrør.
	Det er forbudt at koble generatoren til et kommercielt elnet. Det vil medføre risiko for at reparatører, som arbejder med elnettets ledninger, kan rammes af stød.
	Generatorens angivne lydniveau.

## 5.2 Sikkerhedsforskrifter

### Arbejdsstedet

- Arbejdsstedet skal rengøres, belyses og ventileres omhyggeligt.
- Arbejd ikke i eksplosive eller brandfarlige omgivelser. Fjern støv, gasser og brændbare materialer.
- Hold børn, dyr og uvedkommende borte fra arbejdsstedet.

### Operatøren

- Arbejd ikke, hvis du er træt eller påvirket af stoffer, alkohol eller medicin.
- Brug passende arbejdstøj og personlige værne-midler i overensstemmelse med anvisningerne i brugsanvisningen og arbejdsvilkårene.
- Lad ikke det, at du bliver vant til elværktøjet, føre til uforsigtighed.

### Generatoren - behandling og opbevaring

- Generatoren må ikke ændres eller repareres af uvedkommende.
- Generatoren må kun anvendes til den tilsigtede anvendelse.
- Brug kun anbefalede reservedele og tilbehør.
- Forlængerledninger skal have korrekt dimension og være godkendt til udendørs brug.
- En eventuel forlængerledning må ikke være rullet op på en tromle. Træk hele ledningen ud af kabeltromlen.
- Bær altid generatoren i håndtaget.
- Rengør generatoren efter brug.
- Sørg for, at generatoren ikke kan startes utilsigtet ved at fjerne tændrørshætten fra tændrøret inden vedligeholdelse, transport og opbevaring.

- Under transporten skal generatoren stå oprejst for at forhindre lækage.
- Opbevar generatoren et tørt sted uden adgang for børn og uvedkommende.
- Udsæt ikke generatoren for regn, sne eller fugt.

### Generatoren – drift og brug

- Brug ikke defekte generatorer eller tilbehør.
- Generatoren skal jordes.
- Overbelast ikke generatoren.
- Fjern indstillingsnøgler og lignende, inden generatoren startes.
- Motoren og lyddæmperen er varme under og lige efter brug. Må ikke berøres.
- Brug aldrig generatoren, når plastbeskytteren foran lyddæmperen er fjernet.
- Brug ikke generatoren indendørs eller i dårligt ventilerede områder udendørs, for eksempel i en gyde eller en grav.
- De varme og giftige udstødningsgasser må ikke være rettet mod genstande, der kan antændes eller beskadiges.
- Sørg for, at generatoren får tilstrækkelig køleluft, så varmen fra motoren blæser væk.
- Undgå kontakt med jordede flader, såsom rør, radiatorer og køleanlæg, når du arbejder med maskinen.
- Generatoren må ikke være overdækket under og kort efter brug. Lad generatoren køle af før opbevaring.

### Håndtering af brændstof

- Stop motoren før påfyldning af brændstof.
- Undlad at påfylde brændstof i nærheden af røg, ild og brændbare stoffer.
- Påfyld altid brændstof i godt ventilerede omgivelser.
- Brug en tragt ved påfyldning af brændstof.
- Fyld ikke for meget brændstof på, men lad der være nogle centimeter til udvidelse.
- Hvis du spilder brændstof på generatoren, skal du straks tørre det af og lade dampene fordampe, før du starter generatoren.
- Hvis du spilder brændstof på kroppen, så vask straks med sæbe og skift tøj.
- Hvis du har slugt benzin, indåndet benzindampe eller fået benzin i øjnene, så kontakt omgående en læge.

### 5.3 Beskyttelsesanordninger

Følgende dele på generatoren er beskyttelsesanordninger med vigtige sikkerhedsfunktioner. Brug aldrig generatoren, hvis du konstaterer fejl på en beskyttelsesanordning.

- Overbelastningssikringen forhindrer, at belastningen overstiger generatorens kapacitet.
- Beskyttelsesdæksler må ikke fjernes.

### 6. UDPAKNING

Åbn emballagen, og kontroller, at ingen dele mangler eller er blevet beskadiget under transport. Emballagen indeholder følgende dele:

- Generator
- Brugsanvisning
- 12 V kabler til batteri
- Tændrørsnøgle
- Skruetrækker
- Fastnøgle (8/10)

## 7. BRUG

### 7.1 Funktioner, kontrolpanel

#### Kontrollampe for oliestand (10)

Når oliestanden er for lav, slukker lampen, og motoren stoppes automatisk. Påfyld olie for at kunne starte motoren.

#### Kontrollampe for overbelastning (11)

Strømproduktionen stopper, og overladningslampen lyser, når generatoren overbelastes eller overophedes. I dette tilfælde skal du træffe følgende foranstaltninger:

- Sluk for de tilsluttede enheder, og stop motoren.
- Kontroller, at strømforbruget for de tilsluttede enheder ikke overskrider den maksimale effekt.
- Kontroller, at generatorens luftindtag ikke er tilstoppet.
- Start motoren igen.

OBS! Nogle gange kan kontrollampen lyse et øjeblik, når du starter en enhed, der kræver en høj startstrøm, f.eks. en kompressor eller en dykpumpe. Det er normalt.

#### Kontrollampe, AC (12)

Kontrollampen lyser under strømproduktionen.

#### Omskifter, økonomifunktion (13)

Økonomifunktionen (ESC) tilpasser generatorens strømproduktion til det tilsluttede apparats strømforbrug. Det resulterer i et lavere brændstofforbrug og lavere støjniveau. Uden økonomifunktion kører motoren konstant med 4800 o/min. Økonomifunktionen slås til/fra med ON/OFF-knappen.

OBS! Deaktiver økonomifunktionen for at starte enheder, der kræver høj startstrøm, f. eks. en kompressor.

#### Brændstoffhane (15)

OFF: Brændstoffilførslen er afbrudt. Motoren kan ikke startes.

ON: Brændstoffilførslen er åben. Motoren kan startes.

CHOKE: Koldstartfunktion. Startknappen skal drejes tilbage til ON, når motoren er blevet varm.

#### AC-udtag (16)

Til drift af strømforbrugere 230 V.

#### Overbelastningssikring, DC (17)

Overbelastningssikringen udløses automatisk, når belastningen overstiger generatorens kapacitet. Overbelastningssikringen nulstilles ved at trykke på knappen "ON".

OBS! Hvis overbelastningssikringen udløses, skal strømforbrugeren kontrolleres og eventuelt returneres til forhandleren for at blive kontrolleret.

#### DC-udtag (18)

Til drift af 12 V strømforbrugere og batterikabler.

#### Tilslutning, jordkabel (19)

For at undgå elektrisk stød i tilfælde af elektriske fejl skal der tilsluttes et jordkabel med et kabeltværsnit på mindst 1,5 mm<sup>2</sup> til generatorens jordtilslutning. Træk jordkablet til et 30 cm langt jordspyd, der presses ned i jorden. OBS! Jordkabel og jordspyd medfølger ikke.

#### 7.2 Forholdsregler før brug

Vælg en passende placering, og kontroller, at kraftværket anvendes i overensstemmelse med alle sikkerhedsforskrifter og -advarsler.

#### Jordforbind generatoren

Træk jordkablet fra jordtilslutningen (8) til et 30 cm langt jordspyd, der presses ned i jorden. OBS! Jordkabel og jordspyd medfølger ikke.

#### Påfyld brændstof

Skru påfyldningsdækslet af, og påfyld blyfri benzin op til det røde mærke. Overfyld ikke, benzinen kan udvide sig og sive ud, når den bliver varm.

#### Kontroller og påfyld motorolie

Generatoren leveres uden motorolie. Brug ikke generatoren uden olie. Se kapitel 8,2 for anvisninger om påfyldning.

#### Kontroller luftfiltret

Brug aldrig generatoren, med mindre filteret er i god stand. Snavs og støv skader motoren.

#### FARE! RISIKO FOR ELEKTRISK STØD, BRAND, FORGIFTNING OG EKSPLOSION

- Brug ikke generatoren indendørs.
- Brug ikke generatoren under fugtige forhold.
- Tilslut ikke generatoren til lysnettet i hjemmet.
- Hold generatoren mindst 1 m fra materialer, der kan antændes.
- Hold generatoren borte fra røg og ild.
- Tør spildt brændstof op.
- Stop motoren før påfyldning af brændstof.

### 7.3 Start af motoren

- Indstil betjeningsgrebene således:
  - Omskifter, økonomifunktion (13): OFF
  - Udluftningsventil (2): ON
  - Brændstofhane (15): CHOKE (kold motor)/ON (varm motor)
- Hold fast i håndtaget med den ene hånd, og træk langsomt starthåndtaget ud med den anden hånd, indtil der mærkes modstand, og træk derefter med et ryk for at starte motoren.

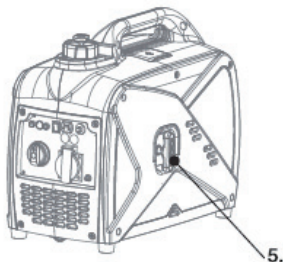

- Lad motoren gå 3 – 5 minutter for at varme op, og drej derefter startknappen fra CHOKE til ON. Hvis motoren så går i stå, er den ikke varm nok, gentag startproceduren. Forvent 5 minutters opvarmningstid ved omgivende temperaturer under 5° C.
- Skift evt. til økonomifunktion. Tryk omskifteren (13) til ON.

### 7.4 Stop af motoren

- Sluk for de tilsluttede strømforbrugere, og tag stikket ud.
- Slå økonomifunktionen fra, tryk omskifteren (13) til OFF.
- Drej brændstofhanen (15) til OFF.
- Når motoren er afkølet, lukkes udluftningsventilen (2) på tankdækslet.

### 7.5 Tilslutning af strømforbrugere til AC-udtaget OBS!

- Kontrollér, at strømforbrugers angivne spænding og effekt stemmer overens med generatorens angivne kapacitet.
- Tilslut kun strømforbrugere i fuldt funktionsduelig stand.
- Hvis flere strømforbrugere skal tilsluttes generatoren, skal du først tilslutte den med det højeste strømforbrug og sidst den med det laveste strømforbrug.
- Kontrollér, at strømforbrugeren er slukket inden tilslutning.
  - Start generatoren.
  - Tilslut strømforbrugeren til AC-stikdåsen.
  - Start strømforbrugeren.

### Beregning af effektudtag

En 1-faset 230 V AC strømforbruger bruger mere strøm og dermed også mere effekt ved opstart end

ved normal drift. På strømforbrugers typeskilt angives mærkeeffekten (W) under normale driftsforhold, hvilket er lavere end den samlede effekt (VA), som kræves for at starte strømforbrugeren. Hvor meget mere afhænger af typen af strømforbruger. Den samlede effekt kan beregnes med formlen: Samlet effekt (VA) = Mærkeeffekten (W) x Effektfaktoren

Lamper, radiatorer og kogeplader har en lav effektfaktor. Elektrisk håndværktøj med synkronmotorer (motorer med kulbørster) har en mellemstor effektfaktor. Kompressorer og andre strømforbrugere med asynkronmotor (induktionsmotor) har en stor effektfaktor. Nedenstående oversigtstabel kan bruges som retningslinje ved beregning af den samlede effekt (VA).

STRØM-FORBRUGER AC	LAMPER OG RADIIATORER	ELVÆRKTØJ MED SYN-KRONMOTOR	MASKINER MED ASYN-KRONMOTOR
Effektfaktor	1,05	1,2 - 1,5	1,5 - 2,5

Hvis flere strømforbrugere skal drives af generatoren samtidigt, skal den totale effekt for de enkelte strømforbrugere lægges sammen. Vi anbefaler at anvende en sikkerhedsmargin på 20-30%, så generatoren ikke bliver overbelastet.

STRØMFORBRUGER:	MÆRKEEFFEKT (W):	EFFEKTFAKTOR:	TOTAL EF-FEKT (VA)
Halogenpære	100	1,05	105
Glødepære	40	1,05	42
Boremaskine	800	1,3	1040
I alt			1187
Sikkerhedsmargin 20 %			237
Samlet effektbehov			1424

### 7.6 Opladning af 12 V-batterier via DC-udtaget OBS!

- Overbelastningssikringen(9) skal være trykket ind til stilling ON.
  - Slå økonomifunktionen fra (4).
  - Start motoren.
  - Slut DC-kablets røde batteriklemme til batteriets pluspol.
  - Slut den sorte klemme til batteriets minuspol.
  - Tilslut DC-ledningen til DC-udtaget.
- OBS! Det er muligt at tilslutte strømforbrugere til AC-udtaget og DC-udtaget på samme tid, men det samlede strømforbrug må ikke overskride generatorens angivne kapacitet. Ved overbelastning lyser kontrollampen (2)

## 8. SERVICE OG VEDLIGEHOLDELSE

**⚠ ADVARSEL! RISIKO FOR ELEKTRISK STØD, BRAND, FORGIFTNING OG EKSPLOSION.**

- Generatoren må ikke justeres, ændres eller repareres af uvedkommende.

- Undgå utilsigtet start, fjern tændrørshætten fra tændrøret inden service.

## 8.1 Serviceskema

Denne tjekliste er en anbefaling for normal brug. Anden service og reparation skal overlades til kvalificerede serviceteknikere.

	Inden hver gangs brug.	Efter den første måned eller efter 20 timer.	Hver tredje måned eller efter 50 timer.	Hver tolvte måned eller efter 100 timer.
Oliekontrol	X			
Olieskift		X		X
Luftfilter, kontrol	X			
Luftfilter, rensning		X	X	
Luftfilter, udskiftning				X
Tændrør, udskiftning				X
Brændstofledninger, kontrol				X
Brændstoffilter, rensning				X

## 8.2 Servicepunkter

**⚠ FORSIGTIG!** Brug arbejdshandsker ved oliepåfyldning og olieskift samt ved rensning af filtre.

### Kontrol og udskiftning af tændrør

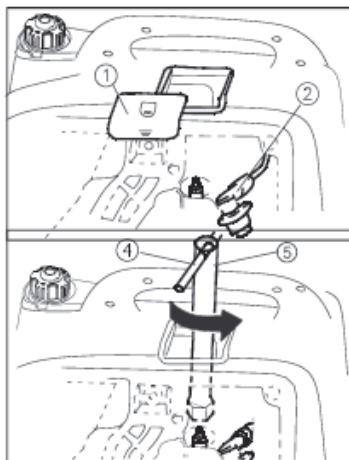

- Løsn dækslet (1)
- Fjern forsigtigt tændrørshætten (2) fra tændrøret.
- Skru tændrøret ud med tændrørsnøglen (5).
- Rens og kontroller tændrøret. Elektrodeafstanden (a) skal være 0,6 – 0,8 mm, ellers udskiftes tændrøret.
- Monter tændrøret, tændrørshætten og dækslet igen. OBS! Spænd ikke tændrøret for hårdt til, først med håndkraft, og stram derefter  $\frac{1}{4}$  –  $\frac{1}{2}$  omgang med værktøjet.

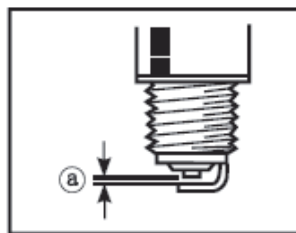

### Påfyldning af olie

Når olielampen lyser, er oliestanden for lav. Påfyld motorolie således:

- Placer generatoren på et plant underlag.
- Fjern skruerne (1), og løft sidedækslet af (2).
- Fjern olieproppen (3)
- Påfyld den anbefalede olie (se tekniske data).

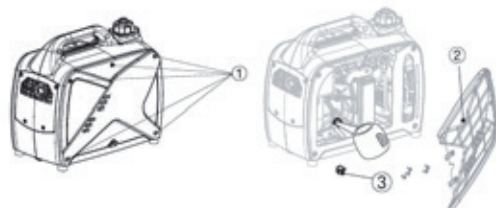

### Olieskift

Olieskift foretages i henhold til serviceskema.

- Placer generatoren på et plant underlag, og varm motoren op i et par minutter.
- Stop generatoren, og luk udluftningsventilen (2).
- Tag sidedækslet af.
- Fjern olieproppen.
- Placer en oliebakke under motoren, og vip generatoren, så olien løber ud.



### Regning og udskiftning af luftfilter

Regelmæssigt tilsyn med luftfiltret er nødvendigt for at få rigelig luftgennemstrømning til karburatoren. Filterindsatsen bør udskiftes efter behov. Husk, at i støvede og snavsede omgivelser skal luftfilteret rengøres oftere. Brug aldrig generatoren uden luftfilter.

- Løs skruerne (1), og tag sidedækslet af.
- Løs skruen til luftfilterhuset, og løft huset af.
- Løft forsigtigt filterindsatsen ud.

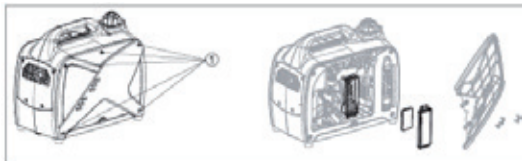

- Rens filterindsatsen i sæbevand, og lad den lufttørre, til den er helt tør.
- Smør filterindsatsen med nogle dråber motorolie.
- Klæm forsigtigt overskydende olie ud – vrid ikke. Filterindsatsen skal være fugtig, men der må ikke dryppe olie fra den.
- Tør luftfilterhuset rent med en ren klud.
- Sæt filterindsatsen, huset og dækslet tilbage igen.

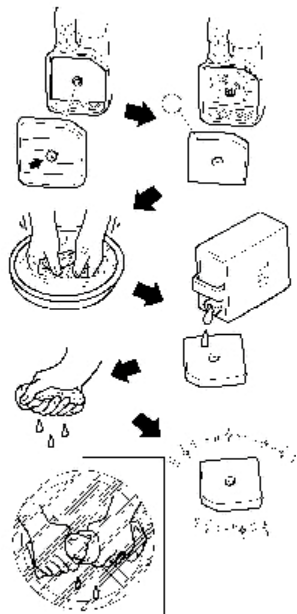

### Kontrol af brændstofledninger

Åbn dækslet. Kontroller, at brændstofledningerne ikke er revnet, eller at der er et utæthed for brændstof i nogen af samlingerne.

### Rensning af filter i brændstoftank

Rens brændstoffilteret, der sidder under tankdækslet, regelmæssigt, eller når det er snavsset. OBS! Påfyld aldrig brændstof, hvis ikke brændstoffilteret er monteret. Snavs kan medføre driftsforstyrrelser og skader på motoren.

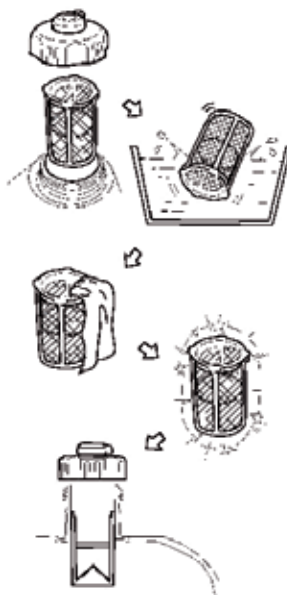

### Brændstoffilter

- Tag sidepladen af, og hæld brændstoffet ud.
- Hold klemmen oppe, og løft slangen op fra tanken.
- Tag brændstoffiltret af.
- Rens filtret med benzin.
- Lad filteret tørre, og monter det igen.

### Lyddæmper og gnistfanger

- Løs skruerne (1), og tag dækslet af (2).
- Løs skruen (3), og tag 4,5 af.
- Rens med en stålborste og en fugtig klud, og monter derefter delene igen.

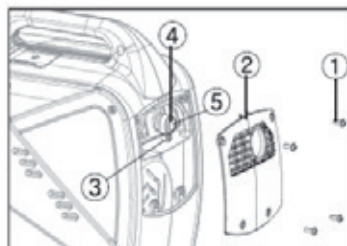



### 8.3 Problemløsning

Hvis motoren ikke starter, kan det skyldes:

- Intet brændstof
- Udluftsventilen er i stilling OFF
- Tilstoppet luftfilter eller karburator
- For lidt olie
- Slidt, vådt tændrør
- Tændingsystemet er defekt (kontakt Biltema).

Hvis der ikke produceres strøm, kan det skyldes følgende:

- Overbelastningssikringen beskytteren skal nulstilles.
- Hvis kontrollampen ikke lyser, kan du prøve at starte generatoren igen.

## 9. TRANSPORT OG OPBEVARING

### 9.1 Transport

Under transport skal generatoren stå oprejst, være slukket og tømt for brændstof.

### 9.2 Opbevaring

Opbevar generatoren oprejst og utilgængeligt i et godt ventileret og tørt lokale. Ved langtidsopbevaring skal der træffes følgende foranstaltninger.

- a. Tryk motorens afbryder ind til OFF-position.
- b. Tøm tanken og karburatoren for brændstof.
- c. Løsn tændrøret, og hæld en spiseskefuld motorolie SAE 10W-30 i hullet, hvor tændrøret sad. Træk i starthåndtaget nogle gange, og skru tændrøret i igen.
- d. Træk derefter starthåndtaget langsomt ud, til du mærker kompressionen. Hold op med at trække, og før starthåndtaget på plads.
- e. Rengør generatoren.

## 10. AFFALD

### El-affald



Brugte elektriske og elektroniske produkter, også alle typer batterier, skal afleveres der, hvor der indsamles til genbrug. (Iht. direktiv 2012/19/EU og 2006/66/EC).



