



КАТАЛОГ
ГІДРОМАСАЖНИХ
ВАНН



ЗМІСТ

	стор.
Вступ	2
Модельний ряд Iris	3
Габаритні розміри.....	4
Функції.....	5
Керування функціями	8
Комплектування ванн.....	12
Встановлення ванн.....	22
Схеми підведення комунікацій.....	24

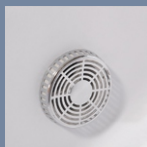
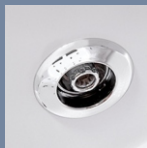
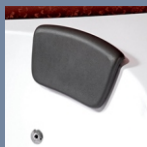
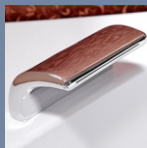

Iris — це пристінні ванни на сталевому оперті, виготовлені з сантехнічного пластику завтовшки 4 мм, який в свою чергу вкривається шаром скловолокна для додаткової міцності. Ванни довше зберігають воду теплою, мають стійку до забруднень поверхню та рифлене дно для протидії ковзанню.

Ванни мають у комплекті сифон, врізний змішувач, пульт керування та аксесуари.

Врізні змішувачі, призначені для встановлення на борти акрилових ванн, мають наступні складові елементи: вентиль холодної води, перемикач режимів, вентиль гарячої води, вилив, знімну душову лійку зі шлангом. Для заповнення водою ванни можна використовувати вилив врізного змішувача або каскадний вилив.

Ванни *Iris* є багатофункціональними резервуарами, внутрішній простір яких займають масажні форсунки та інші функціональні елементи.

Через пульт керування, кнопковий чи сенсорний, користувач може скористатися функціями гідромасажу, масажу спини, радіо, підсвічування. До другорядних функцій у ваннах відносяться аеромасаж та озонування води. Гідромасаж та аеромасаж є *водно-терапевтичними* процедурами, а трикольорове підсвічування — *хромотерапевтичною* процедурою.

МОДЕЛЬНИЙ РЯД IRIS

Артикул	Форма	Кількість місць	Об'єм,л	Пульт керування	Врізний змішувач	Водний каскад
TLP-631 L/R new	Прямокутна	2	420	Кнопковий	Так	Ні
TLP-632 new	Радіальна	2	430	Сенсорний	Так	Так
TLP-633-G new	Прямокутна	1	230	Кнопковий	Так	Ні
TLP-634-G new	Прямокутна	1	230	Кнопковий	Так	Ні
TLP-638 new	Радіальна	2	430	Сенсорний	Так	Так
TLP-643 new	Радіальна	2	460	Сенсорний	Так	Так
TLP-658 new	Прямокутна	1	290	Сенсорний	Так	Ні
TLP-679 new	Прямокутна	1	230	Сенсорний	Так	Так
TLP-680 new	Прямокутна	2	410	Сенсорний	Так	Так

ГАБАРИТНІ РОЗМІРИ

Артикул	Довжина	Ширина	Висота		Глибина внутрішня	
			до борту ванни	до підголівника	до борту ванни	до нижньої межі переливу
TLP-631 L/R new	180*	120	53	66	40	26
TLP-632 new	152	152	59	66	40	31
TLP-633-G new	168	85	57	66	44	33
TLP-634-G new	168	85	57	66	44	33
TLP-638 new	152	152	55	63	40	31
TLP-643 new	155	155	62	65	43	×
TLP-658 new	180	90	60	76	45	33
TLP-679 new	170	90	48	67	40	30
TLP-680 new	170	120	47	67	43	34

* Одиниці вимірювання: см

ФУНКЦІЇ

Артикул	Аеромасаж, форсунок	Гідромасаж, форсунок	Масаж спини	Озонування води	Підсвічування	Радіо
TLP-631 L/R new	✗	14	✓	✗	✓	✓
TLP-632 new	8	14	✓	✓	✓	✓
TLP-633-G new	✗	9	✓	✗	✓	✓
TLP-634-G new	✗	9	✓	✗	✓	✓
TLP-638 new	8	14	✓	✓	✓	✓
TLP-643 new	16	14	✓	✓	✓	✓
TLP-658 new	17	6	✓	✗	✓	✓
TLP-679 new	8	8	✓	✓	✓	✓
TLP-680 new	16	13	✓	✓	✓	✓

АЕРОМАСАЖ

Різновид масажу, що розслаблює та заспокоює. Він полягає у поданні струменів повітря через аерофорсунки, система яких вкриває дно ванн. Потужність аеронасосу складає 185 Вт.

ГІДРОМАСАЖ, МАСАЖ СПИНИ

Ванни *Iris* обладнані гідронасосами потужністю від 750 Вт до 1100 Вт та системою гідромасажних форсунок, функція яких полягає у поданні під тиском струменів води та повітря. Інтенсивність масажу регулюється (кнопка регулятора розміщена на борту ванни).

Внутрішній простір ванни вкривають гідрофорсунки двох типів: звичайні та великі, інакше *турбофорсунки*. Велике сукупчення гідрофорсунок розміщено зокрема у зоні під спиною користувача, нижче підголовника. Саме ці форсунки виконують масаж спини.



ГІДРОФОРСУНКА

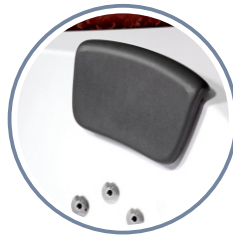

МАСАЖ СПИНИ



ТУРБОФОРСУНКА

Гідромасаж є вельми корисною водно-терапевтичною процедурою, що сприяє насиченню організму киснем, підвищенню імунітету, покращенню самопочуття; застосовується для лікування та профілактики захворювань серцево-судинної системи й опорно-рухового апарату.

ОЗОНУВАННЯ ВОДИ

Ретельне очищення та знезараження води у ванні виконує спеціальний пристрій — *озонатор*.

ПІДСВІЧУВАННЯ

Підсвічування є додатковим джерелом світла, а також застосовується для хромотерапії — терапевтичної процедури, яка покращує самопочуття шляхом впливу на організм людини через зір та шкіру трьох кольорів спектру: *червоного*, *зеленого* і *синього*. Процедура рекомендована при втомі, безсонні, нервовій напрузі, зниженому артеріальному тиску, тощо.

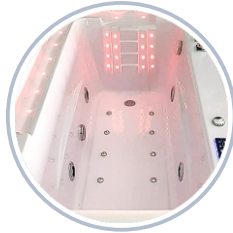

ЧЕРВОНИЙ

стимулює роботу мозку
і нервової системи

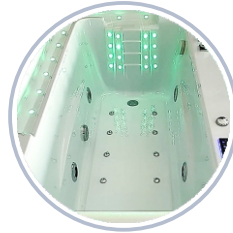

ЗЕЛЕНИЙ

заспокоює, знімає втому

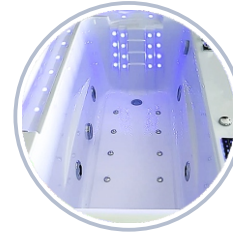

СИНІЙ

розслаблює, застосовується
ввечері або перед сном

РАДІО

Увімкнення радіо, пошук радіостанцій та регулювання гучності виконується через пульт керування. Звук подається з динаміків, розташованих на зовнішньому борті ванн.

ЛЕГЕНДА ДО КНОПКОВОГО ПУЛЬТУ КЕРУВАННЯ

Збільшення гучності



Зменшення гучності

Скидання радіо:

тисніть кнопку доти, доки частота радіохвилі не зникне з дисплею, згодом знову натисніть TUN для пошуку радіостанцій



Пошук радіостанцій

Функція недоступна



Увімкнення/вимкнення РАДІО

Увімкнення/вимкнення ПІДСВІЧУВАННЯ,
перемикання кольорів



Увімкнення/вимкнення ГІДРОМАСАЖУ

Порядок використання функцій:

- очистіть ванну від забруднень;
- наповніть ванну чистою водою температурою близько 38°C до рівня на 10 см вище за рівень верхніх форсунок з урахуванням зануреної у ванну людини;
- увімкніть систему гідромасажу, відрегулюйте потужність;
- по завершенні масажу вимкніть систему та злийте воду.

Функція недоступна



Увімкнення/вимкнення живлення

Функціями можна користуватися лише при ввімкненому пульті





ЛЕГЕНДА ДО СЕНСОРНОГО ПУЛЬТУ КЕРУВАННЯ



Увімкнення/вимкнення ГІДРОМАСАЖУ

FM

Увімкнення/вимкнення РАДІО

Функція Bluetooth недоступна!



Увімкнення/вимкнення АЕРОМАСАЖУ

TUN

Пошук радіостанцій



Увімкнення/вимкнення ПІДСВІЧУВАННЯ,
перемикання кольорів

VOL

Регулювання гучності

O₃

Увімкнення/вимкнення ОЗОНУВАННЯ
Автоматичне відключення через 10 хвилин

+

Збільшення гучності



Блокування пульту

—

Зменшення гучності



Увімкнення/вимкнення живлення
Функціями можна користуватися лише
при ввімкненому пульті



TLP-631 L/R new

180 x 120 x 66 см*

Двомісна з кнопковим пультом керування



- аеромасаж
- гідромасаж
- масаж спини
- озонування води
- підсвічування
- радіо

14

УВАГА! КОЛІР ВИРОБІВ НА ФОТО МОЖЕ ВІДРІЗНЯТИСЯ ВІД ФАКТИЧНОГО!
ВИРОБНИК МАЄ ПРАВО ВНОСИТИ ЗМІНИ ДО КОМПЛЕКТУВАННЯ БЕЗ ПОПЕРЕДЖЕННЯ.



* Розміри: Д x Ш x В

TLP-632 new

152 x 152 x 66 см

Двомісна з сенсорним пультом керування



- ✓ аеромасаж

8

- ✓ гідромасаж

14

- ✓ масаж спини
- ✓ озонування води
- ✓ підсвічування
- ✓ радіо

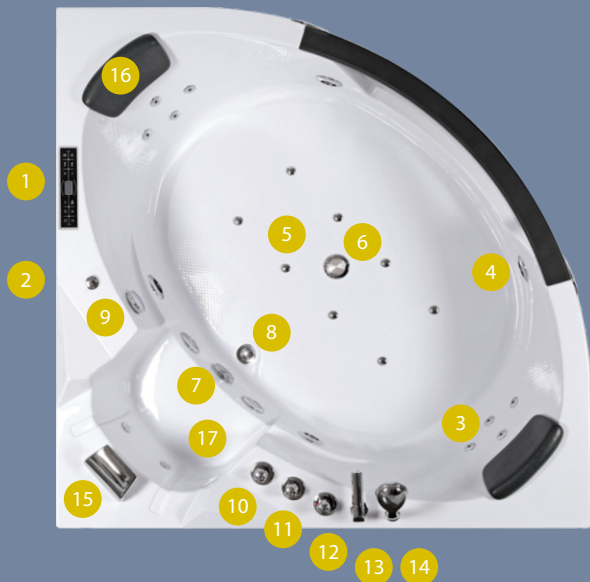

TLP-634-G new

168 x 85 x 66 см

Одномісна з кнопковим пультом керування



- аеромасаж
- гідромасаж
- масаж спини
- озонування води
- підсвічування
- радіо

9



TLP-633-G new

168 x 85 x 66 см

Одномісна з кнопковим пультом керування



- аеромасаж
- гідромасаж
- масаж спини
- озонування води
- підсвічування
- радіо

9



TLP-638 new

152 x 152 x 63 см

Двомісна з сенсорним пультом керування



- ✓ аеромасаж

8

- ✓ гідромасаж

14

- ✓ масаж спини
- ✓ озонування води
- ✓ підсвічування
- ✓ радіо



TLP-643 new

155 x 155 x 65 см

Двомісна з сенсорним пультом керування



- ✓ аеромасаж 16
- ✓ гідромасаж 14
- ✓ масаж спини
- ✓ озонування води
- ✓ підсвічування
- ✓ радіо

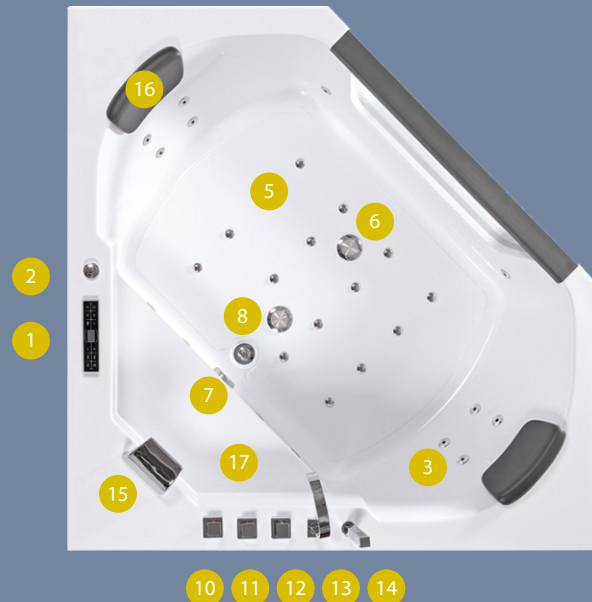

TLP-658 new

180 x 90 x 76 см

Одномісна з сенсорним пультом керування



- ✓ аеромасаж 17
- ✓ гідромасаж 6
- ✓ масаж спини
- ✗ озонування води
- ✓ підсвічування
- ✓ радіо



TLP-679 new

170 x 90 x 67 см

Одномісна з сенсорним пультом керування



- ✓ аеромасаж 8
- ✓ гідромасаж 8
- ✓ масаж спини
- ✓ озонування води
- ✓ підсвічування
- ✓ радіо



TLP-680 new

170 x 120 x 67 см

Двомісна з сенсорним пультом керування



- ✓ аеромасаж 16
- ✓ гідромасаж 13
- ✓ масаж спини
- ✓ озонування води
- ✓ підсвічування
- ✓ радіо



ВСТАНОВЛЕННЯ ВАНН

ПІДГОТОВЧИЙ ЕТАП

Переконайтеся у відповідності приміщення ванної кімнати до встановлення сантехніки великих габаритів. Враховуйте не тільки розміри самого виробу, але й наявність додаткових 60 см відстані до кожної зі стін.

Ванни Iris є пристінними за типом встановлення, тому потребують притулення до рівних поверхонь стін, а також рівної підлоги для безпрешкодного зсуву виробу. Безпосередньо на місці використання ванни жорсткі труби від комунікацій повинні бути прибрані всередину стін.

ПІДВЕДЕННЯ КОМУНІКАЦІЙ

Ванни потребують одночасного підключення до систем водопостачання, водовідведення та електромережі. Розташування комунікацій має відповідати схемі, наведеній в інструкції до виробу.







Підключення ванни до водопроводу з гідравлічним тиском не більше 0,4 МПа виконується за допомогою гнучких шлангів.

Електричний кабель, а саме *трижильний дріт* з площею перерізу кожної жили не менше 1.5 мм², варто вивести на окремий автомат індивідуального захисту, що відповідає перерізу кабелю.

У випадку прокладення дротів всередині стін варто скористатися *гофрошлангом*.

Для підключення ванни до електромережі бажано придбати *вологозахищену розетку* зі ступінню захисту не менше IP55 та обов'язково під'єднати її до контуру заземлення.

ЛЕГЕНДА ДО СХЕМ

	Рівень підлоги
	Вивід холодної води
	Вивід гарячої води
	Розетка
	Дренаж
	Сифон

ВСТАНОВЛЕННЯ ВИРОБУ

Перенесіть ванну на місце встановлення, тримаючи її за раму. Розмістіть ванну на відстані не менше *60 см* до стін.

Обов'язковою умовою для нормального функціонування ванн та збереження гарантії є горизонтальне положення виробів. Переконайтесь за допомогою рівневої лінійки, що виріб стоїть *горизонтально*. Інакше відрегулюйте опірні ніжки.

Під'єднайте ванну до комунікацій.

ЗАВЕРШЕННЯ ВСТАНОВЛЕННЯ

Після підключення комунікацій, зсуньте ванну впритул до стін.

Наповніть ванну водою. Завжди вмикайте спочатку холодну, а потім горячу воду. Температура води у ванній не повинна перевищувати *80°C*.

Випробуйте виріб на несправності та герметичність. Не зливаючи воду з ванни, загерметизуйте місця стику ванни зі стінами. Злийте воду після застигання герметика.

Для запобігання первертання ванни необхідно прикріпити опори ванни до підлоги.

ДОГЛЯД ЗА ВИРОБОМ

Для очищення ванни слід користуватися м'якою губкою з додаванням засобу для миття посуду або господарського мила.

Увага! Ні в якому разі не застосовуйте для очищення ванни засобів, що містять абразивні частки, розчини кислот, спирт і спиртвмістні речовини, ацетон чи інші розчинники.

ОЧИЩЕННЯ СИСТЕМИ ГІДРОМАСАЖУ

Для очищення гідромасажної системи бажано час від часу (десь 1 раз на півроку), промивати її наступним чином:

- наповнити ванну чистою водою та налити у неї близько *50 мл* миючого засобу;
- увімкнути гідромасаж на *5-10 хвилин*, після чого злити воду з ванни;
- знову наповнити ванну чистою водою й увімкнути гідромасажну систему для промивання її від залишків миючого засобу;
- вимкнути гідромасажну систему, злити воду з ванни;
- увімкнути гідромасаж на *5-10 секунд* для видалення з системи залишків води, потім ополоснути ванну чистою водою.

TLP-631 L new

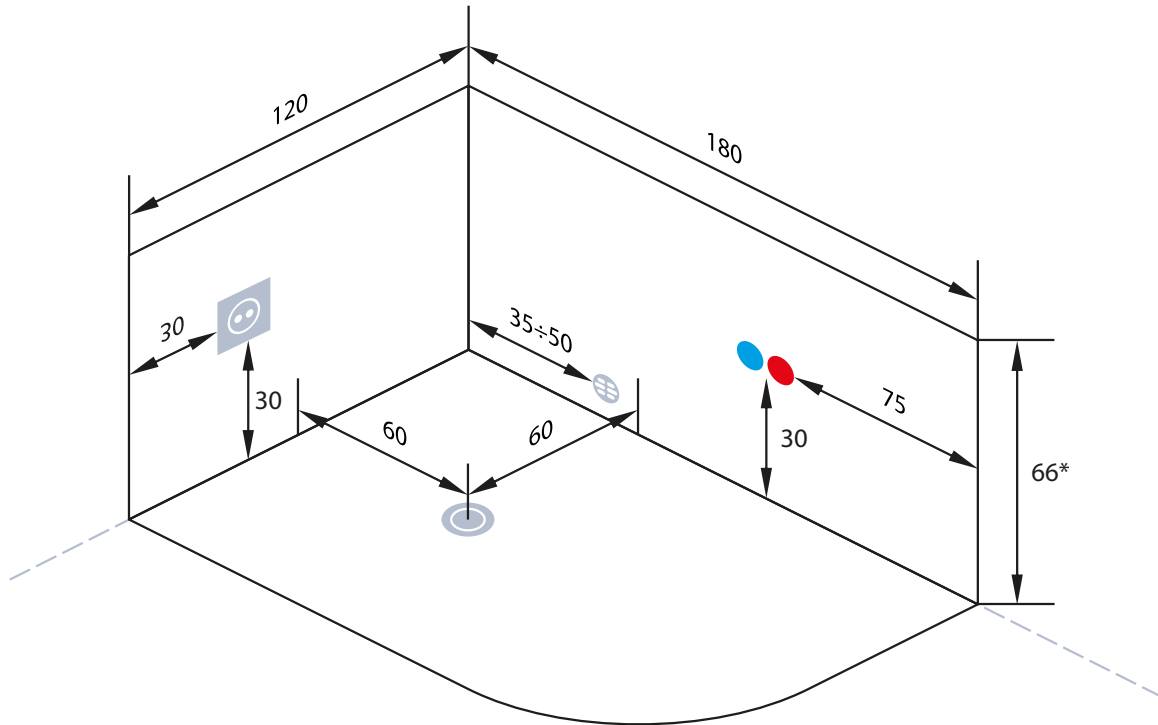

* Одиниці вимірювання: см

TLP-631 R new

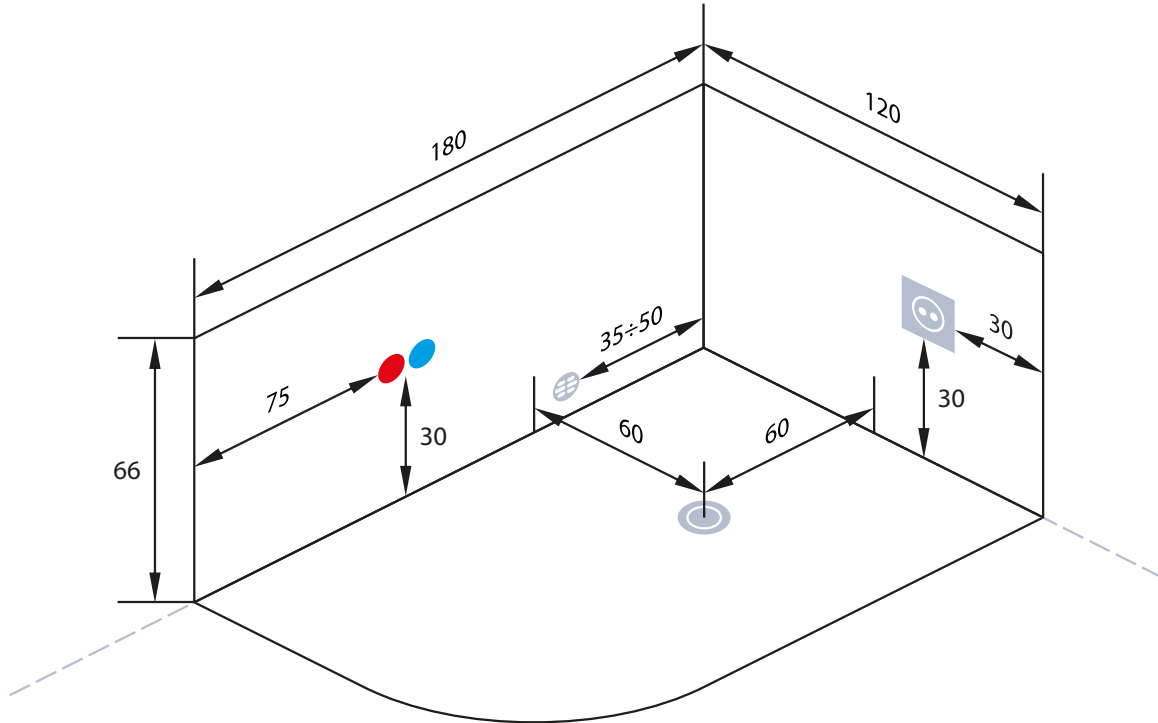

TLP-632 new

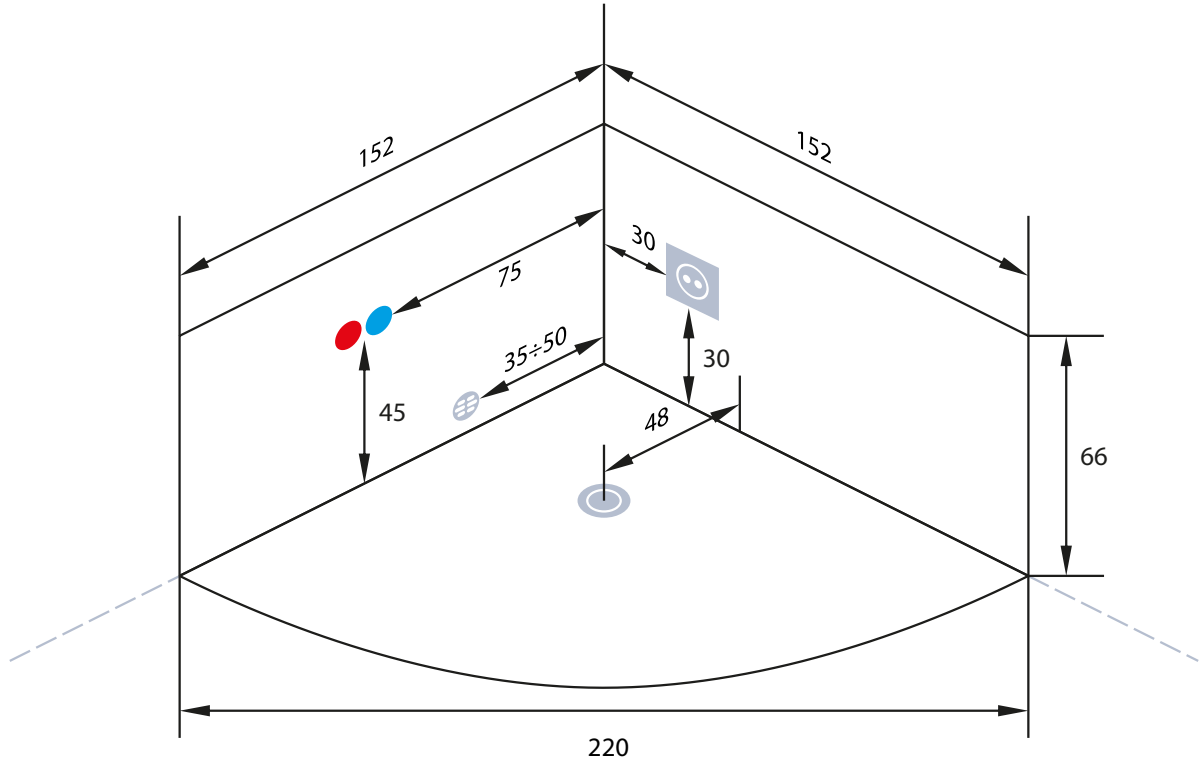

TLP-634-G new

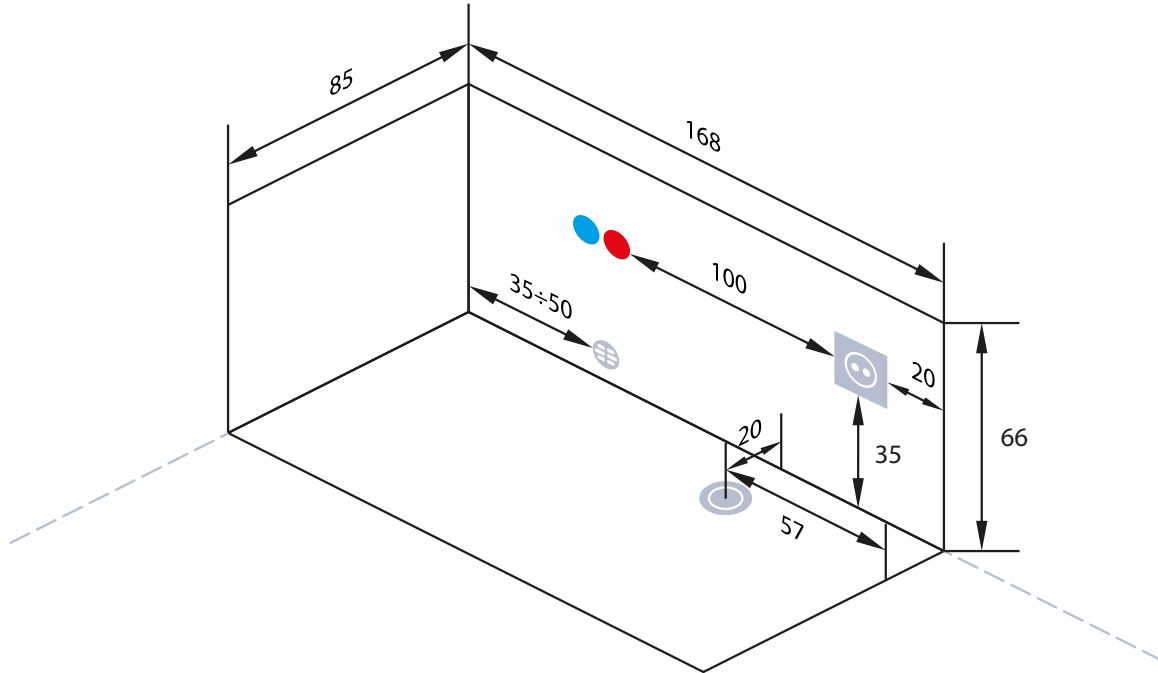

TLP-633-G new

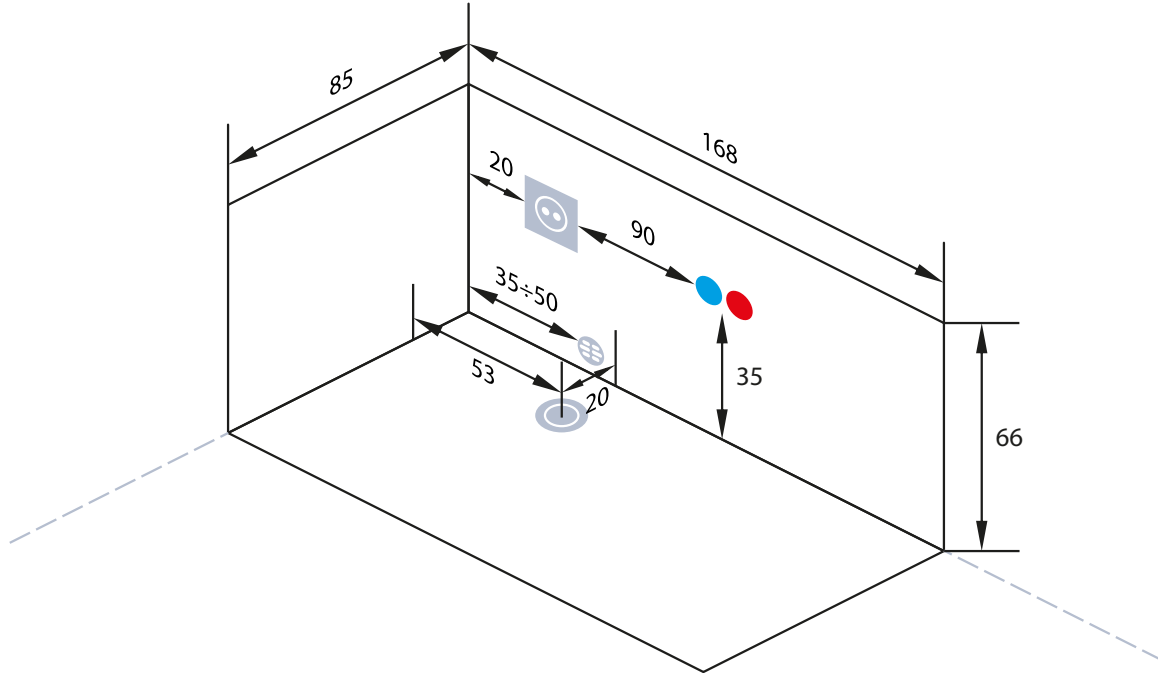

TLP-638 new

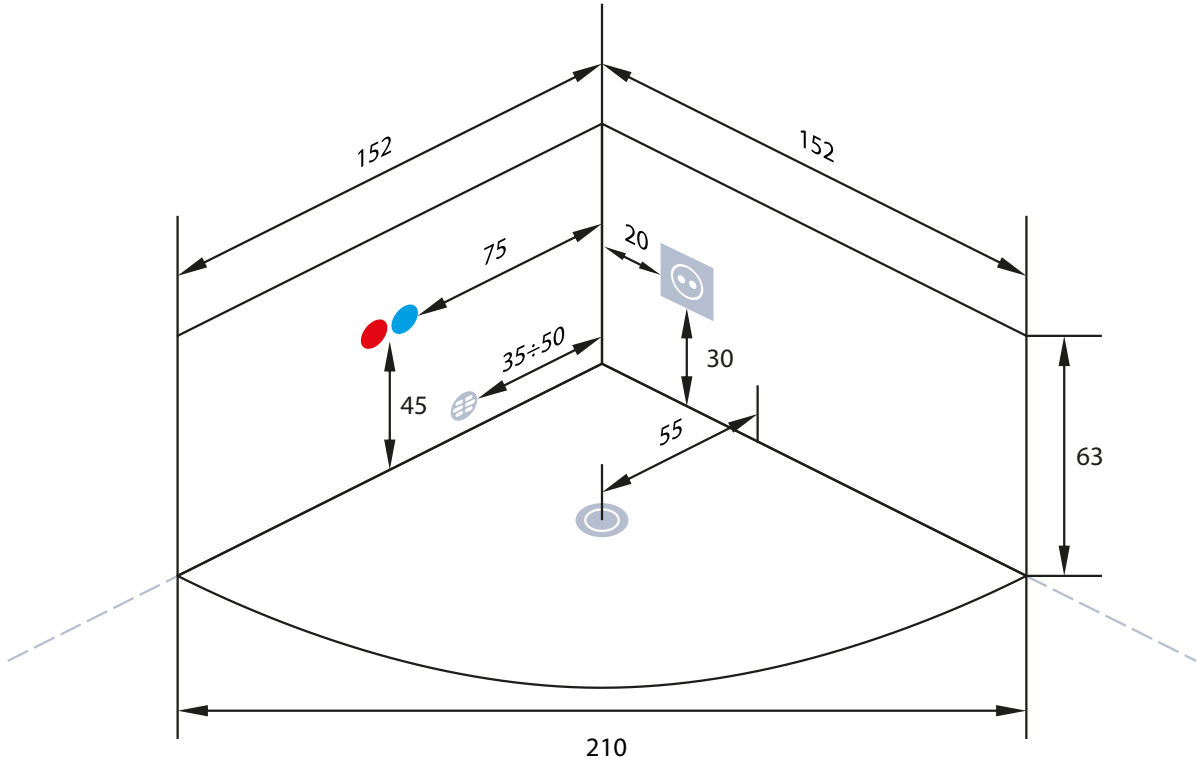

TLP-643 new

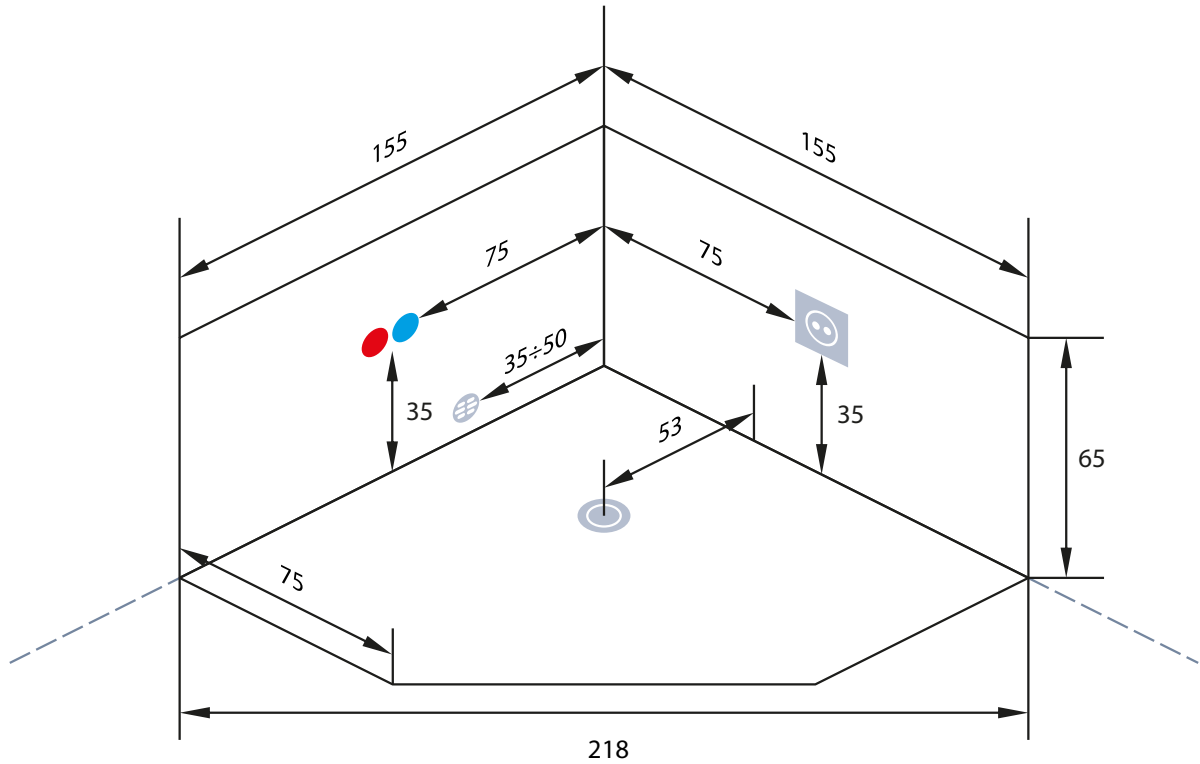

TLP-658 new

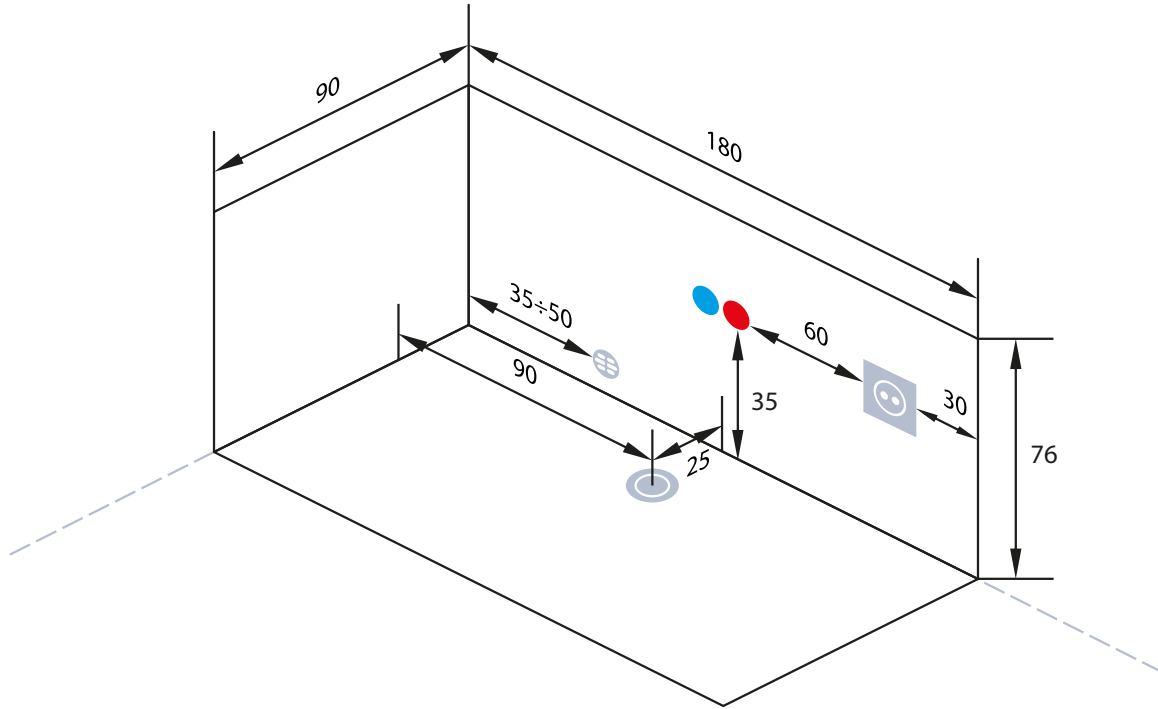

TLP-679 new

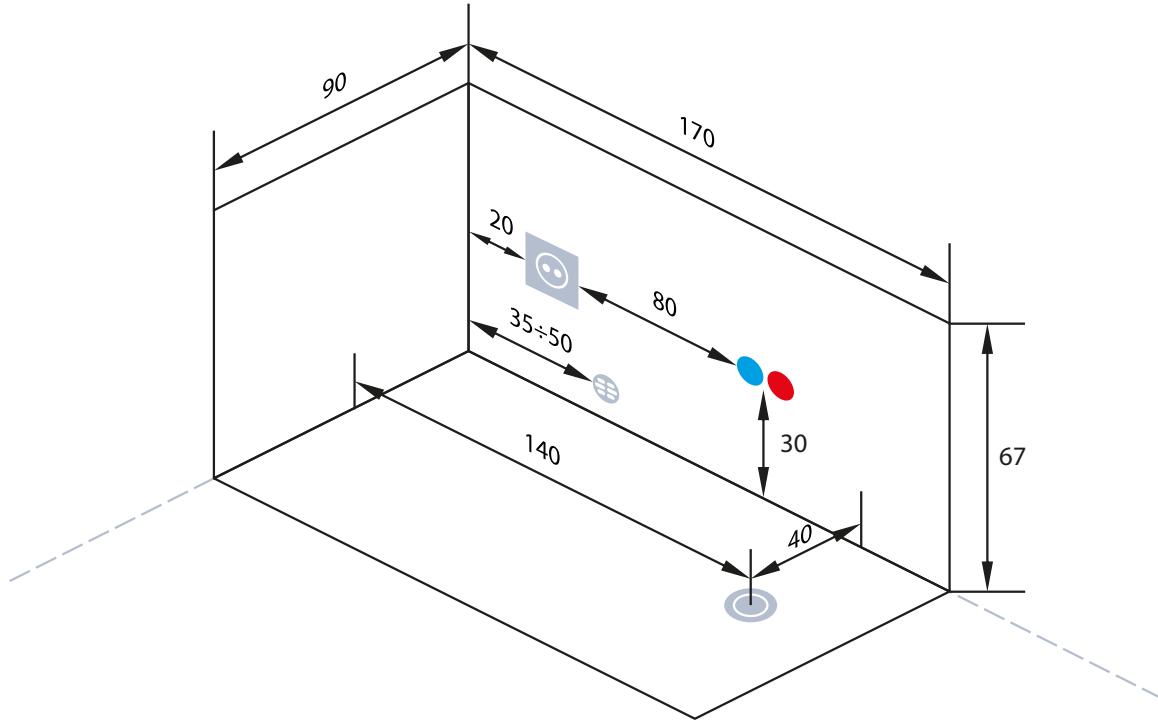

TLP-680 new

