

Схема сборки

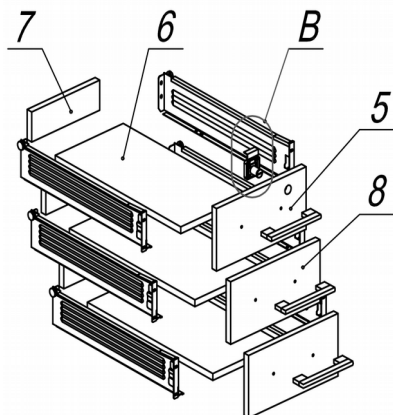

Вид А

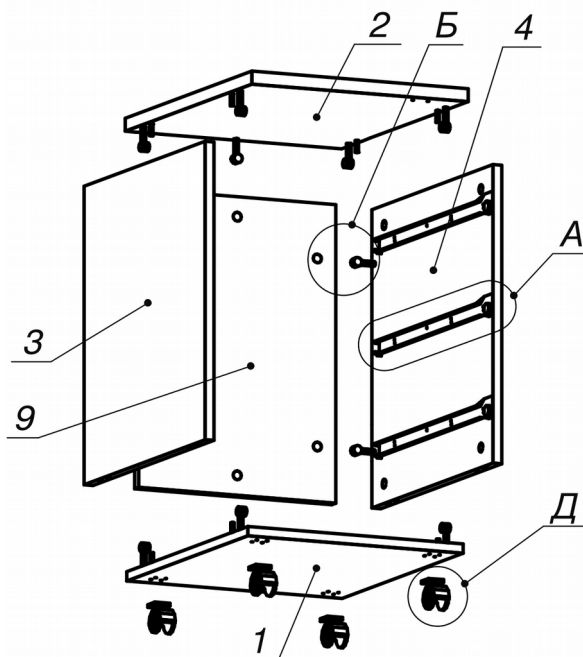
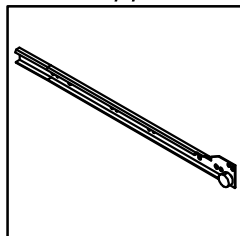

Вид В

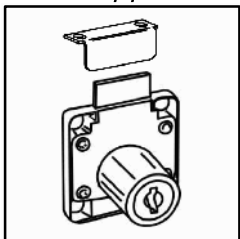



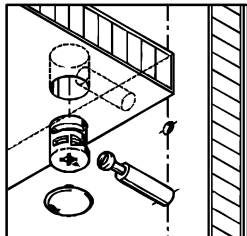



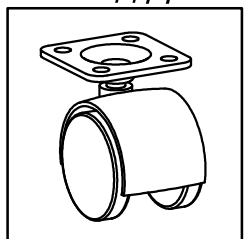







Вид Б



Вид Д

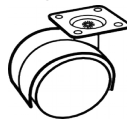
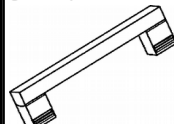

Спецификация расхода фурнитуры

1 шт.  Замок накладной СТАНДАРТ	1 шт.  Ответная планка к замку СТАНДАРТ	6 шт.  Демпфер d-10	3 КОМПЛ.  Направляющие Metabox 86x450
6 шт. Винт  M4x40/с бурт.	2 шт.  Саморез d3,0x13/потайной	36 шт.  Саморез d3,5x16/потайной	4 шт.  Саморез d3,5x20/потайной
40 шт.  Саморез d4,0x16/потайной	14 шт.  Стяжка MiniFix - ДЮБЕЛЬ - 34	14 шт.  Стяжка MiniFix - ЗАГЛУШКА (пласт.)	14 шт.  Стяжка MiniFix - ЭКСЦЕНТРИК - 16/d15/без покр.
6 шт.  Шайба пластиковая (под винт для стекла)	8 шт.  Шкант d6x30/бук	4 шт.  Опора рол. Tandema-Mini/h52	3 шт.  Ручка "Jet"

Спецификация по деталям

Поз.	Кол., шт.	Название	h, мм	Размер габ., мм х мм
1	1	Дно	16	398 х 480
2	1	Крышка	22	400 х 502
3	1	Бок лв.	16	508 х 480
4	1	Бок пр.	16	508 х 480
5	1	Фасад 1	16	394 х 172
6	3	Дно ящика	16	448 х 332
7	3	Тыл ящика	16	70 х 332
8	2	Фасад 2	16	394 х 172
9	1	3.стенка	16	508 х 364