

SEVEN LOCK

SL-7764BF

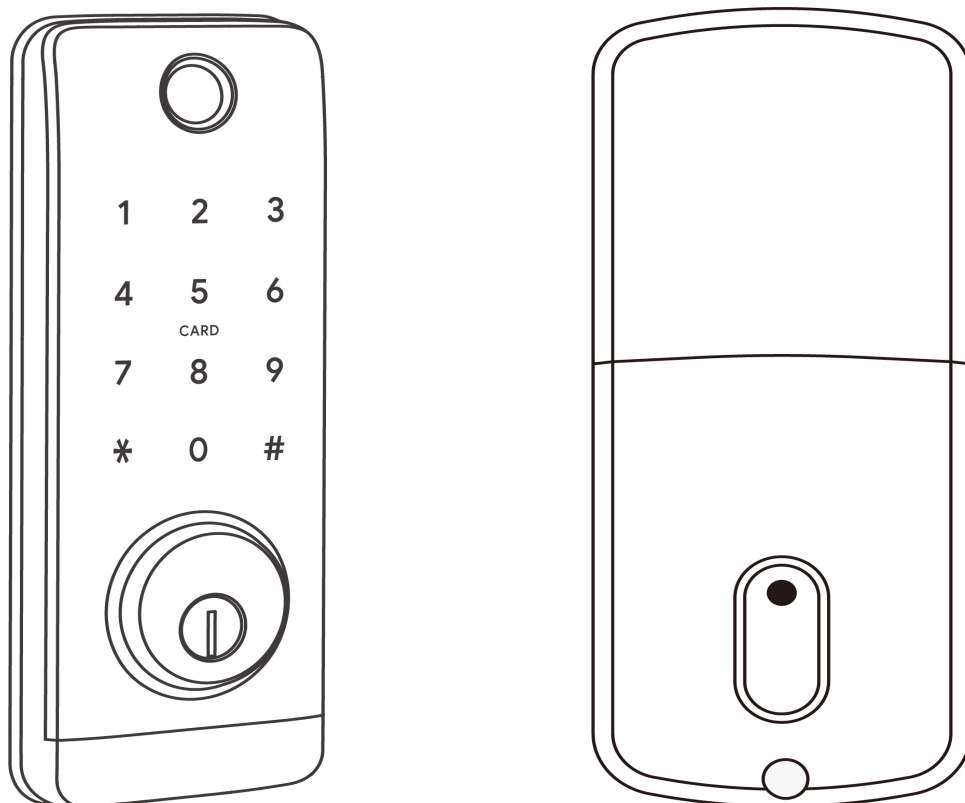

Інструкція користувача

1. Вступ

1.1. Структура замка

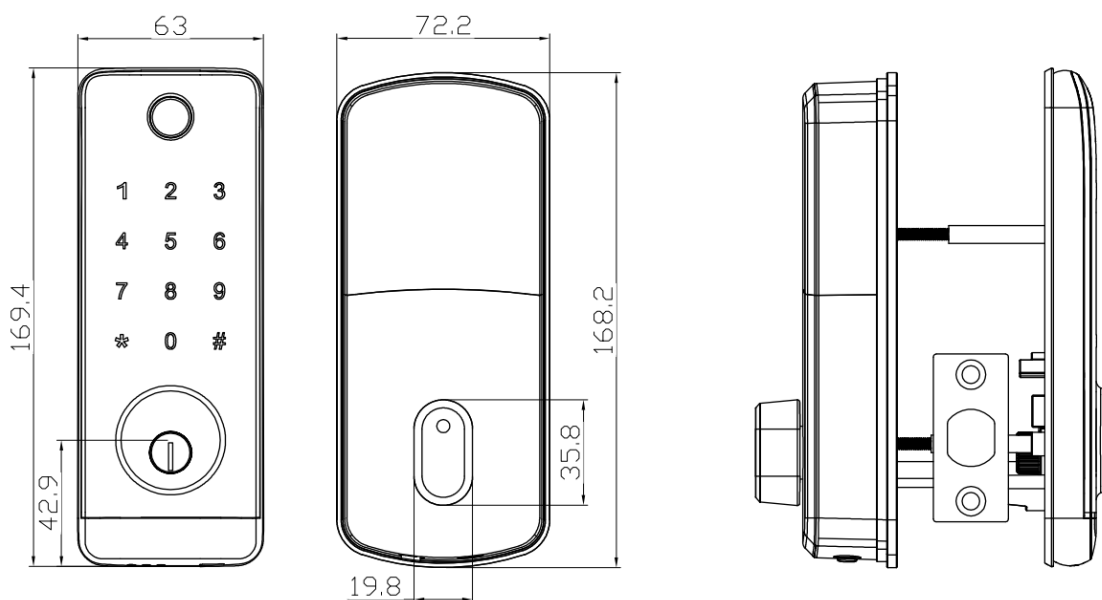

1.2. Комплектація

****Перевірте на наступному малюнку, чи містить упаковка всі деталі**

№	Назва	Шт.	№	Назва	Шт.
1	Передня панель	1	9	Гвинтові заглушки: М4*30 мм + М4*40 мм	1+1
2	Задня панель	1	10	Гвинти М4*10 мм для кріплення задньої панелі	4
3	Врізна частина	1	11	Врізні гвинти: М4*20 мм (для дерев'яних дверей)	4
4	Карта	3	12	Врізні гвинти: М5*10 мм (для алюмінієвих дверей)	4
5	Механічний ключ	2	13	М4*30 мм гвинт	1
6	Гумова накладка	2	14	М4*40 мм гвинт	1
7	Інструкція користувача	1	15	М6*50 мм гвинт	2
8	Зворотня планка	1	16	М6*65 мм гвинт	2

1.3. Характеристики

Модель	SL-7764BF	Підходить для дверей	Металеві двері Дерев'яні двері
Матеріал	Алюмінієвий сплав	Робоча напруга	6V/4x AA батарейки
Вага	1.5 кг	Ширина дверей	35-65 мм (65-85 мм опціонально)
Тип відкриття	Bluetooth Відбиток пальця Пароль Карта Механічний ключ	Об'єм пам'яті	Відбиток пальця: 200 Пароль : 150 Карта : 200
Колір	Срібний Чорний	Робоча температура	-10°C - 55°C
Сигнал низького заряду	Менше ніж 4.8 В	Відносна вологість	0-95%



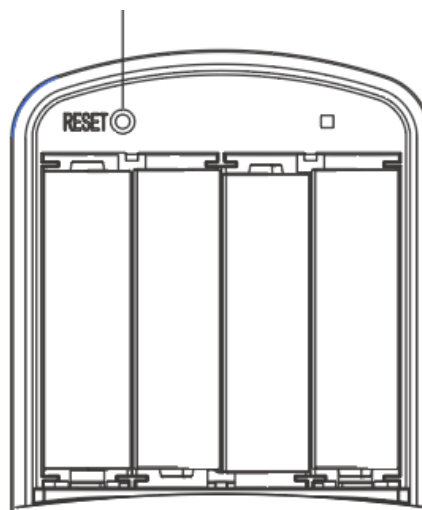

1.4. Ініціалізація системи (повернення до заводських налаштувань)

Натисніть і утримуйте кнопку скидання на задній частині задньої панелі протягом 5 секунд, введіть "000#", ініціалізація буде успішною, коли замок сповістить про це.



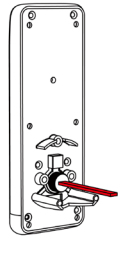
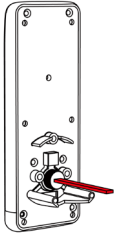
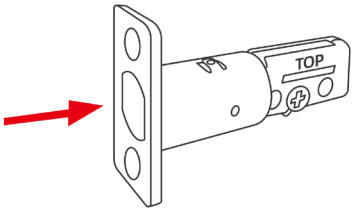
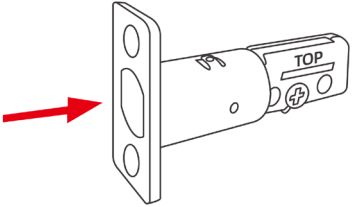
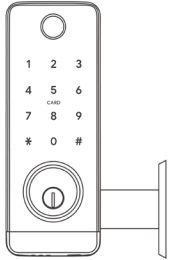

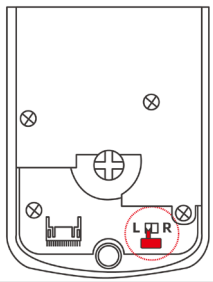
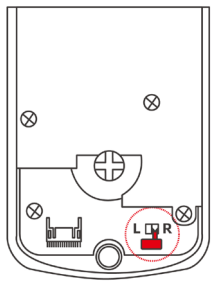
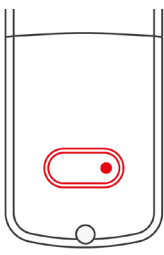
2. Встановлення

2.1. Встановіть напрямок відкривання

	Відкриття вліво	Відкриття вправо	
1			Плоский штифт завжди повинен бути горизонтально
2			Засув завжди повинен бути втягнутий
3			Що мається на увазі «Вліво/вправо»
4			Змініть положення «L» або «R» на платі задньої панелі
5			Ручка засува

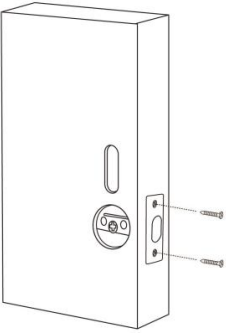
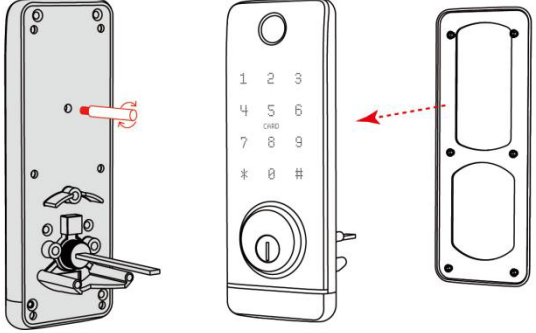
2.2. Встановлення замку

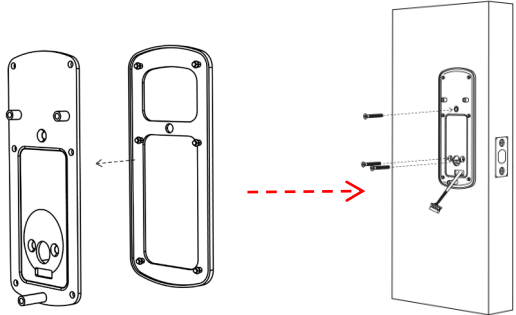
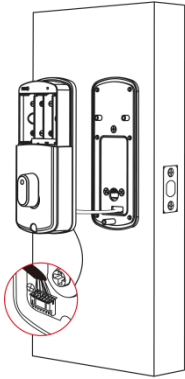
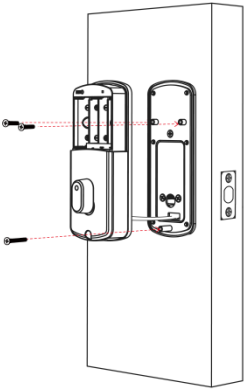
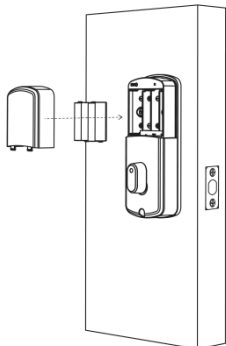
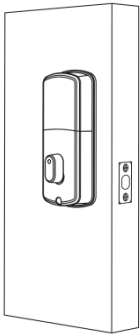
<p>Крок 1. Встановіть врізну частину</p>	<p>Крок 2. Встановіть гвинти корпусу та водонепроникну гумову пластину</p>
	
<p>Крок 3. Встановіть передню панель</p>	<p>Крок 4. Закріпіть передню панель і водонепроникну гумову пластину</p>
<p>Плоский штифт завжди тримати горизонтально</p>  <p>Засув завжди тримати втягнутим</p>	
<p>Крок 5. З'єднайте передню та задню панелі</p>	<p>Крок 6. Зафіксуйте задню панель і водонепроникну гумову пластину</p>
	
<p>Крок 7. Вставте батарейки</p>	<p>Крок 8. Закрийте батарейний відсік</p>
	

3. Налаштування



Для налаштування та програмування замку завантажте на ваш смартфон додаток Oji Smart. Ви можете знайти його у Play Market (Android OS) або App Store (iOS). Після встановлення додаток Oji Smart з'явиться у списку програм вашого телефону.

Повну інструкцію по роботі з додатком ви можете завантажити за посиланням з QR-коду на коробці.