

Краткое руководство по эксплуатации **Liquiline** **CM442R/CM444R/CM448R**

Вторичный измерительный преобразователь для
установки в шкафу

EAC



Настоящее краткое руководство по эксплуатации не
заменяет собой руководство по эксплуатации, входящее в
комплект поставки.

Подробная информация о приборе содержится в
руководстве по эксплуатации и прочих документах,
которые можно найти:

- На веб-странице: www.endress.com/device-viewer;
- На смартфоне/планшете: Endress+Hauser Operations App.

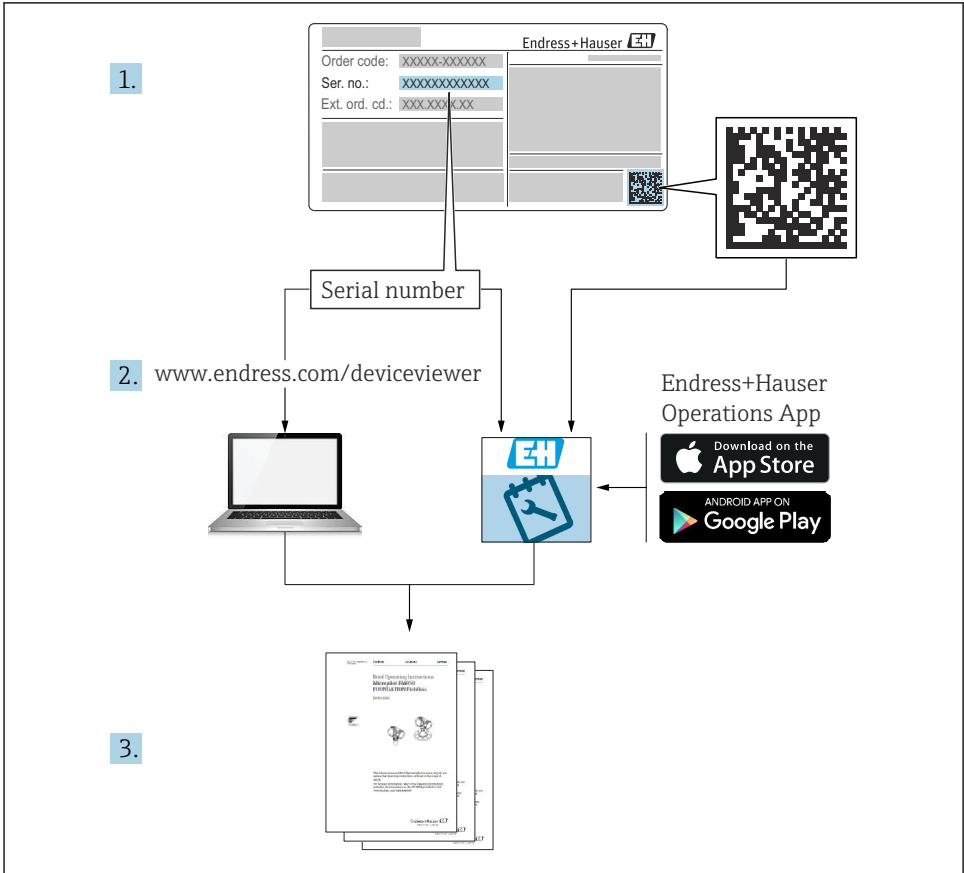

A0040778

Содержание







1	Информация о документе	4
1.1	Предупреждения	4
1.2	Символы	4
1.3	Символы, изображенные на приборе	5
1.4	Документация	5
2	Основные указания по технике безопасности	6
2.1	Требования, предъявляемые к персоналу	6
2.2	Использование по назначению	6
2.3	Техника безопасности на рабочем месте	7
2.4	Эксплуатационная безопасность	7
2.5	Безопасность изделия	9
3	Приемка и идентификация изделия	10
3.1	Приемка	10
3.2	Идентификация изделия	10
3.3	Комплект поставки	11
4	Монтаж	12
4.1	Требования, предъявляемые к монтажу	12
4.2	Монтаж измерительного прибора	16
4.3	Проверка после монтажа	20
5	Электрическое подключение	20
5.1	Подключение измерительного прибора	20
5.2	Подключение датчиков	24
5.3	Подключение дополнительных входов, выходов и реле	29
5.4	Подключение к шине PROFIBUS или Modbus 485	32
5.5	Аппаратные настройки	35
5.6	Обеспечение требуемой степени защиты	36
5.7	Проверка после подключения	37
6	Опции управления	38
6.1	Обзор	38
6.2	Доступ к меню управления через локальный дисплей	39
7	Ввод в эксплуатацию	40
7.1	Функциональная проверка	40
7.2	Включение	40
7.3	Основные настройки	41

1 Информация о документе



1.1 Предупреждения

Структура сообщений	Значение
<p>⚠ ОПАСНО</p> <p>Причины (/последствия) Последствия несоблюдения (если применимо)</p> <ul style="list-style-type: none"> ▶ Корректирующие действия 	<p>Этот символ предупреждает об опасной ситуации. Допущение такой ситуации приведет к серьезным или смертельным травмам.</p>
<p>⚠ ОСТОРОЖНО</p> <p>Причины (/последствия) Последствия несоблюдения (если применимо)</p> <ul style="list-style-type: none"> ▶ Корректирующие действия 	<p>Этот символ предупреждает об опасной ситуации. Допущение такой ситуации может привести к серьезным или смертельным травмам.</p>
<p>⚠ ВНИМАНИЕ</p> <p>Причины (/последствия) Последствия несоблюдения (если применимо)</p> <ul style="list-style-type: none"> ▶ Корректирующие действия 	<p>Этот символ предупреждает об опасной ситуации. Допущение такой ситуации может привести к травмам легкой или средней степени тяжести.</p>
<p>УВЕДОМЛЕНИЕ</p> <p>Причина/ситуация Последствия несоблюдения (если применимо)</p> <ul style="list-style-type: none"> ▶ Действие/примечание 	<p>Данный символ предупреждает о ситуации, способной привести к повреждению материального имущества.</p>

1.2 Символы

	Дополнительная информация, подсказки
	Разрешено или рекомендовано
	Не разрешено или не рекомендовано
	Ссылка на документацию по прибору
	Ссылка на страницу
	Ссылка на рисунок
	Результат действия

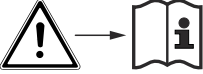
1.3 Символы, изображенные на приборе

Символ	Значение
	Ссылка на документацию по прибору
	Не утилизируйте изделия с такой маркировкой как несортированные коммунальные отходы. Вместо этого возвращайте их изготовителю для утилизации в надлежащих условиях.

1.4 Документация

Следующие руководства, которые дополняют настоящее краткое руководство по эксплуатации, можно получить на странице изделия в Интернете.

- Руководство по эксплуатации Liquiline CM44xR, BA01225C
 - Описание прибора
 - Ввод в эксплуатацию
 - Управление
 - Описание программного обеспечения (за исключением меню датчика, которые описаны в отдельном руководстве – см. ниже)
 - Диагностика и устранение неисправностей прибора
 - Техническое обслуживание
 - Ремонт и запасные части
 - Аксессуары
 - Технические характеристики
- Руководство по эксплуатации прибора Memosens, BA01245C
 - Описание программного обеспечения для входов Memosens
 - Калибровка датчиков с технологией Memosens
 - Диагностика и устранение неисправностей датчика
- Руководство по эксплуатации интерфейса связи HART, BA00486C
 - Выполняемые на месте эксплуатации настройки и инструкции по монтажу для приборов с интерфейсом HART
 - Описание драйвера HART
- Указания по обмену данными через цифровую шину и веб-сервер
 - HART, SD01187C
 - PROFIBUS, SD01188C
 - Modbus, SD01189C
 - Веб-сервер, SD01190C
 - EtherNet/IP, SD01293C
 - PROFINET, SD02490C

2 Основные указания по технике безопасности

2.1 Требования, предъявляемые к персоналу

- Установка, ввод в эксплуатацию, управление и техобслуживание измерительной системы должны выполняться только специально обученным техническим персоналом.
- Перед выполнением данных работ технический персонал должен получить соответствующее разрешение от управляющего предприятием.
- Электрические подключения должны выполняться только специалистами-электротехниками.
- Выполняющий работы технический персонал должен предварительно ознакомиться с данным руководством по эксплуатации и следовать всем приведенным в нем указаниям.
- Неисправности точки измерения могут исправляться только уполномоченным и специально обученным персоналом.



Ремонтные работы, не описанные в данном руководстве по эксплуатации, подлежат выполнению только силами изготовителя или специалистами регионального торгового представительства.

2.2 Использование по назначению

2.2.1 Невзрывоопасная среда

Liquiline CM44xR представляет собой многоканальный контроллер, предназначенный для подключения цифровых датчиков с технологией Memosens в безопасных условиях окружающей среды.

Прибор может применяться в следующих областях.

- Пищевая промышленность
- Фармацевтика
- Водоснабжение и водоотведение
- Химическая промышленность

2.2.2 Взрывоопасная среда, классифицируемая согласно правилам cCSAus как класс I, разд. 2

- ▶ Изучите контрольный чертеж и описание условий эксплуатации, приведенные в приложении к руководству по эксплуатации и следуйте инструкциям.
- ▶ Изучите контрольный чертеж и описание условий эксплуатации, приведенные в приложении к настоящему руководству по эксплуатации, и следуйте инструкциям.

2.2.3 Преобразователь, используемый во взрывоопасной среде с коммуникационным модулем 2DS Ex-i для датчиков, используемых во взрывоопасной среде

Необходимо соблюдать условия монтажа, приведенные в настоящем кратком руководстве по эксплуатации и соответствующей документации категории XA.

- АТЕХ и МЭК Ех: ХА02419С
- CSA: ХА02420С

2.2.4 Использование не по назначению и ненадлежащее использование

УВЕДОМЛЕНИЕ

Хранение предметов на корпусе

Может привести к короткому замыканию или пожару, возможно повреждение отдельных компонентов шкафа или полный отказ точки измерения.

- ▶ Ни в коем случае не кладите сверху на корпус прибора инструменты, кабели, бумагу, еду, емкости с жидкостями и т. п.
- ▶ Всегда соблюдайте технические нормативы для операторов, особенно в отношении пожарной безопасности (курение) и продуктов питания (напитки).

Использование прибора не по назначению представляет угрозу для безопасности людей и всей системы измерения и поэтому запрещается.

Изготовитель не несет ответственности за повреждения в результате неправильной эксплуатации прибора.

2.2.5 Условия в месте монтажа

Прибор и соответствующие блоки питания могут использоваться при напряжении 24 В пер. тока, 24 В пост. тока или 100 ... 230 В пер. тока и обеспечивать защиту от поражения электрическим током в соответствии с IP20.

Конструкция компонентов соответствует степени загрязнения 2, недопустимо образование на них влаги. Поэтому с целью защиты устанавливайте компоненты в соответствующем защитном кожухе. Необходимо соблюдать требования в отношении условий окружающей среды, указанные в настоящем руководстве.

2.3 Техника безопасности на рабочем месте

Пользователь несет ответственность за выполнение следующих требований техники безопасности:

- инструкции по монтажу
- местные стандарты и нормы
- правила взрывозащиты

Электромагнитная совместимость

- Изделие проверено на электромагнитную совместимость согласно действующим международным нормам для промышленного применения.
- Указанная электромагнитная совместимость обеспечивается только в том случае, если изделие подключено в соответствии с данным руководством по эксплуатации.

2.4 Эксплуатационная безопасность

Перед вводом в эксплуатацию точки измерения:

1. Проверьте правильность всех подключений;
2. Убедитесь в отсутствии повреждений электрических кабелей и соединительных шлангов;

3. Не используйте поврежденные изделия, а также примите меры предосторожности, чтобы они не сработали непреднамеренно;
4. Промаркируйте поврежденные изделия как бракованные.

Во время эксплуатации:

- ▶ При невозможности устранить неисправность:
следует прекратить использование изделия и принять меры против его непреднамеренного срабатывания.

 ВНИМАНИЕ**На время работ по техническому обслуживанию программы не выключаются.**

Возможно травмирование из-за воздействия среды или чистящего средства!

- ▶ Закройте все активные программы.
- ▶ Переведите прибор в сервисный режим.
- ▶ Если проверка функции очистки выполняется во время очистки, наденьте защитную одежду, очки и перчатки или примите другие меры для обеспечения личной защиты.

2.5 Безопасность изделия

2.5.1 Современные технологии

Изделие разработано в соответствии с современными требованиями по безопасности, прошло испытания и поставляется с завода в безопасном для эксплуатации состоянии. Соблюдены требования действующих международных норм и стандартов.

2.5.2 IT-безопасность

Гарантия на устройство действует только в том случае, если его установка и использование производятся согласно инструкциям, изложенным в Руководстве по эксплуатации. Устройство оснащено механизмом обеспечения защиты, позволяющим не допустить внесение каких-либо непреднамеренных изменений в установки устройства.

Безопасность информационных технологий соответствует общепринятым стандартам безопасности оператора и разработана с целью предоставления дополнительной защиты устройства, в то время как передача данных прибора должна осуществляться операторами самостоятельно.

3 Приемка и идентификация изделия

3.1 Приемка

1. Убедитесь в том, что упаковка не повреждена.
 - ↳ Об обнаруженных повреждениях упаковки сообщите поставщику. До выяснения причин не выбрасывайте поврежденную упаковку.
2. Убедитесь в том, что содержимое не повреждено.
 - ↳ Об обнаруженных повреждениях содержимого сообщите поставщику. До выяснения причин не выбрасывайте поврежденные изделия.
3. Проверьте наличие всех составных частей оборудования.
 - ↳ Сравните комплектность с данными заказа.
4. Прибор следует упаковывать, чтобы защитить от механических воздействий и влаги во время хранения и транспортировки.
 - ↳ Наибольшую степень защиты обеспечивает оригинальная упаковка. Убедитесь, что соблюдаются допустимые условия окружающей среды.

В случае возникновения вопросов обращайтесь к поставщику или в дилерский центр.

3.2 Идентификация изделия

3.2.1 Заводская табличка

Заводские таблички размещаются в следующих местах:

- на упаковке (наклейка, вертикальный формат)
- на задней стороне внешнего дисплея (скрыто при установке)

Заводская табличка содержит следующую информацию о приборе:

- Данные изготовителя
- Код заказа
- Расширенный код заказа
- Серийный номер
- Версия программного обеспечения
- Условия окружающей среды и условия процесса
- Входные и выходные значения
- Коды активации
- Указания по технике безопасности и предупреждения
- Маркировка Ex у приборов в исполнении для взрывоопасных зон

- ▶ Сравните данные на заводской табличке с данными заказа.

3.2.2 Идентификация изделия

Страница изделия

www.endress.com/cm442r

www.endress.com/cm444r

www.endress.com/cm448r

Интерпретация кода заказа

Код заказа и серийный номер прибора можно найти:

- На заводской табличке
- В товарно-транспортной документации

Получение сведений об изделии

1. Перейти к www.endress.com.
2. Страница с полем поиска (символ лупы): введите действительный серийный номер.
3. Поиск (символ лупы).
 - ↳ Во всплывающем окне отображается спецификация.
4. Нажмите вкладку «Обзор изделия».
 - ↳ Откроется новое окно. Здесь необходимо ввести информацию о приборе, включая документы, относящиеся к прибору.

3.2.3 Адрес изготовителя

Endress+Hauser Conducta GmbH+Co. KG

Дизельштрассе 24

D-70839 Герлинген

3.3 Комплект поставки

В комплект поставки входят следующие элементы.

- Один (1) многоканальный контроллер в заказанном исполнении
- Одна (1) монтажная пластина
- Один (1) внешний дисплей (если заказан в качестве опции) ¹⁾
- Один (1) блок питания для крепления на DIN-рейку в комплекте с кабелем (только CM444R и CM448R)
- Один (1) печатный экземпляр руководства по эксплуатации блока питания для крепления на DIN-рейку
- Один (1) печатный экземпляр краткого руководства по эксплуатации на языке, соответствующем заказу

1) Внешний дисплей можно выбрать в качестве опции через структуру заказа изделия, либо заказать в качестве аксессуара позднее.

- Разъединяющий элемент (заранее установлен на приборе в исполнении для взрывоопасных зон 2DS Ex-i)
 - Указания по технике безопасности для взрывоопасной зоны (для приборов в исполнении для использования во взрывоопасных зонах типа 2DS Ex-i)
 - Клеммная колодка
- ▶ При возникновении вопросов обращайтесь к поставщику или в центр продаж.

4 Монтаж

4.1 Требования, предъявляемые к монтажу

4.1.1 Монтаж на DIN-рейке в соответствии со стандартом МЭК 60715

⚠ ВНИМАНИЕ

При полной нагрузке возможен сильный нагрев блока питания.

Опасность ожога!

- ▶ Не прикасайтесь к блоку питания при эксплуатации.
- ▶ Необходимо выдерживать минимальные расстояния до других приборов.
- ▶ После выключения блока питания необходимо дождаться его остывания и только после этого включить для дальнейшей эксплуатации.

⚠ ВНИМАНИЕ

Недопустимо скопление влаги в приборе

Безопасность пользователя под угрозой!

- ▶ Прибор имеет класс защиты от поражения электрическим током IP20. Ни в коем случае не допускайте скопления влаги в приборе.
- ▶ Обеспечивайте соблюдение указанных условий окружающей среды, например путем монтажа прибора в соответствующем защитном корпусе.

УВЕДОМЛЕНИЕ**Неправильный вариант установки в шкафу, не соблюдены требования к расстоянию.**

Возможны неисправности в результате выделения тепла и помех от соседних приборов!

- ▶ Не располагайте прибор непосредственно над источниками тепла. Необходимо соблюдать технические требования в отношении температуры.
- ▶ Компоненты разработаны для конвекционного охлаждения. Избегайте повышения температуры. Убедитесь в том, что отверстия не закрыты, например, кабелями.
- ▶ Соблюдайте заданное удаление от прочих приборов.
- ▶ Физически отделите прибор от преобразователей частоты и приборов, работающих под высоким напряжением.
- ▶ Рекомендуется устанавливать прибор в горизонтальном положении. Приведенные данные об определенных условиях окружающей среды и особенно температурах окружающей среды относятся к горизонтальному монтажу.
- ▶ Также возможен вертикальный монтаж. Однако для удержания прибора в требуемом положении на DIN-рейке необходимо использовать дополнительные фиксирующие зажимы.
- ▶ Рекомендованный монтаж блока питания для приборов CM444R и CM448R: слева от прибора.

Необходимо обеспечить соблюдение следующих требований к минимальному расстоянию.

- Расстояния сбоку по отношению к другим приборам, включая блоки питания, а также по отношению к стенкам шкафа: минимум 20 мм (0,79 дюйма).
- Расстояние до других приборов, располагающихся сверху и снизу, а также глубина расположения прибора (по отношению к дверце шкафа управления или другим установленным там приборам): минимум 50 мм (1,97 дюйма).

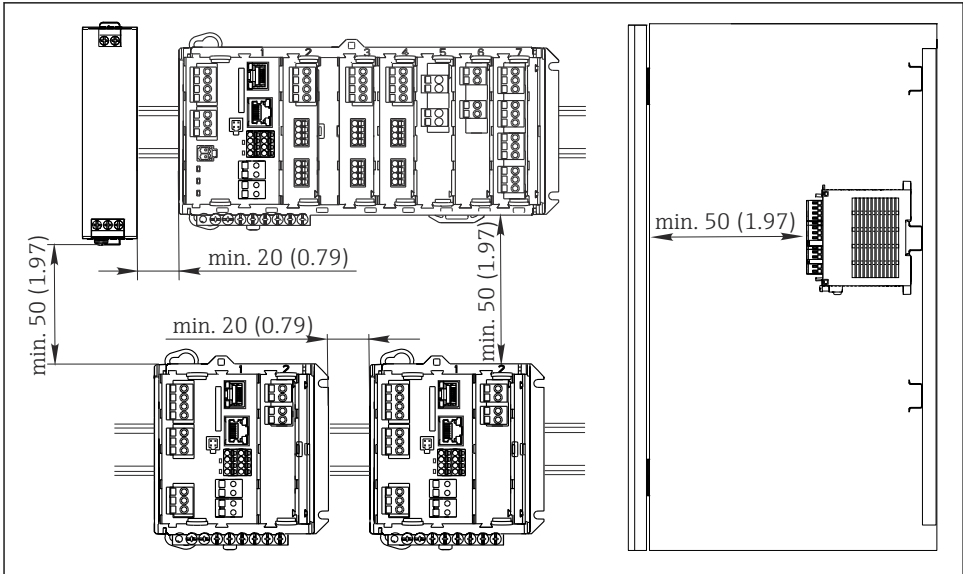

A0039735

1 Минимальный зазор в мм (дюймах)

4.1.2 Настенный монтаж

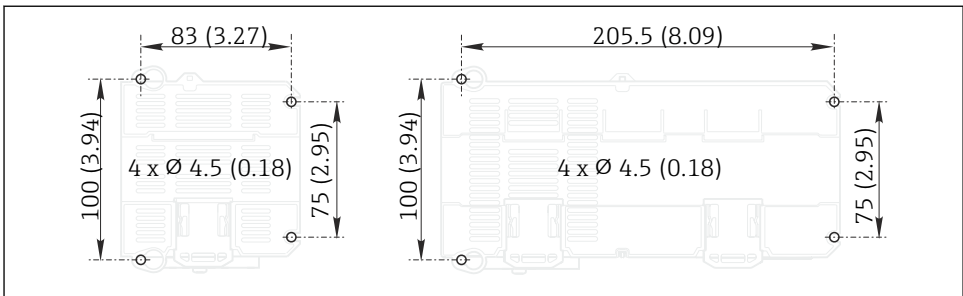

A0025370

2 Схема отверстий для настенного монтажа в мм (дюймах)

4.1.3 Монтаж выносного дисплея

i Монтажная пластина также используется в качестве шаблона для создания отверстий. Имеющиеся отметки позволяют определить положение высверливаемых отверстий.

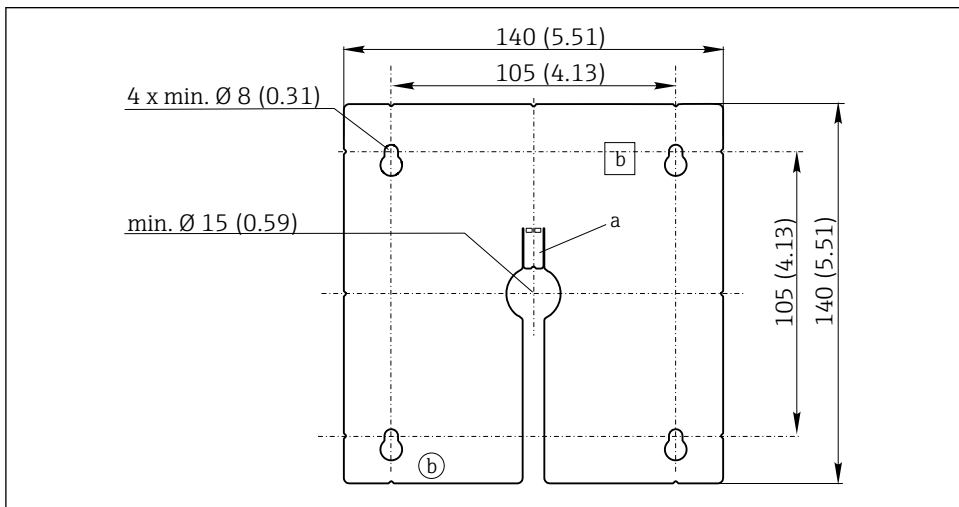

A0025371

3 Монтажная пластина для внешнего дисплея, размеры в мм (дюймах)

a Защелка

b Производственные выемки, не имеют значения для пользователей

4.1.4 Длина кабеля для дополнительного дисплея

Длина поставляемого кабеля дисплея:

3 м (10 футов)

Максимальная допустимая длина кабеля дисплея:

5 м (16,5 футов)

4.2 Монтаж измерительного прибора

4.2.1 Монтаж на DIN-рейке

Монтаж выполняется одинаковым образом для всех приборов Liquiline. В данном примере рассматривается CM448R.

1. В настройке по заказу фиксаторы «затягиваются» для закрепления DIN-рейки. Откройте фиксаторы, потянув их вниз.

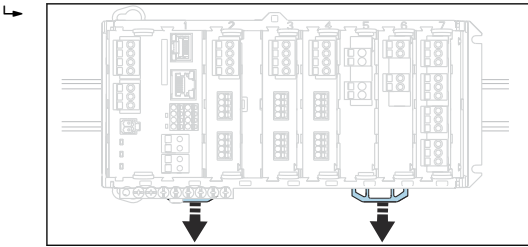

2. Закрепите прибор сверху на DIN-рейке (a) и затем надавите на него до фиксации (b).

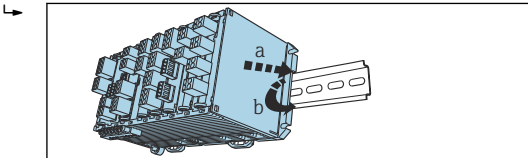

3. Сдвиньте фиксаторы вверх до щелчка, тем самым закрепляя устройство на DIN-рейке.

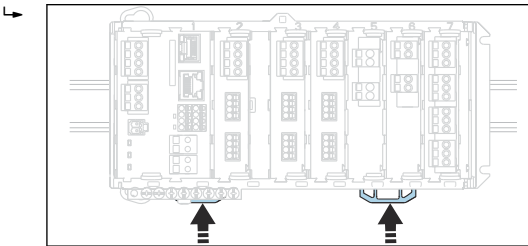

4. Только CM444R и CM448R



Аналогичным образом установите внешний блок питания.

4.2.2 Настенный монтаж

i Крепежные материалы (винты, дюбели) не входят в комплект поставки и должны быть предоставлены заказчиком.

CM444R и CM448R: Внешний блок питания можно установить только на DIN-рейке.

Используйте заднюю сторону корпуса, чтобы наметить монтажные отверстия.

(→  2,  14)

1. При необходимости, просверлите соответствующие отверстия и вставьте в них дюбели.
2. Прикрутите корпус к стене.

4.2.3 Монтаж дополнительного внешнего дисплея

⚠ ВНИМАНИЕ

Незачищенные просверленные отверстия с острыми краями

Травмоопасно, возможно повреждение кабеля дисплея!

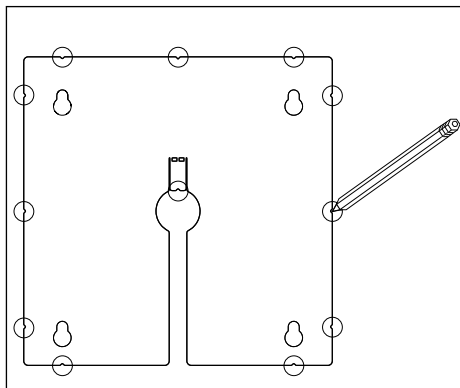
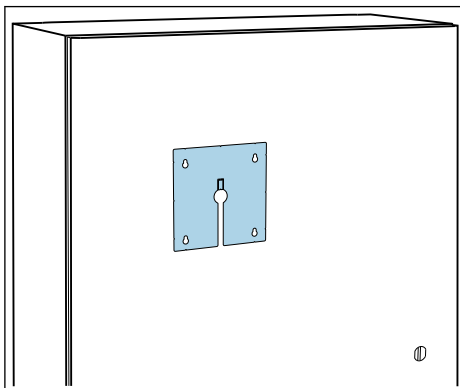

► Особенно необходимо зачистить кромки центрального отверстия для кабеля дисплея.

Монтаж дисплея на дверь шкафа

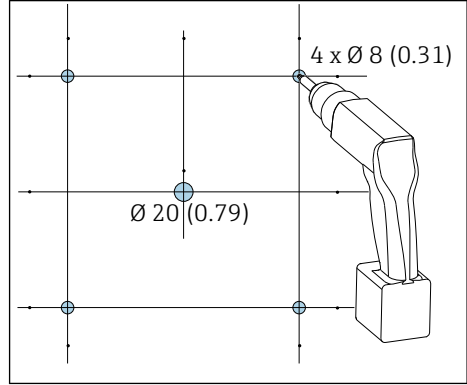
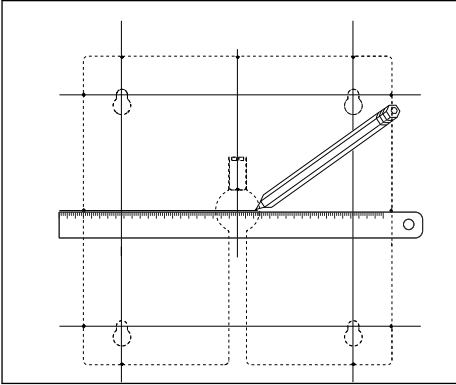

1. Прижмите монтажную пластину снаружи к двери шкафа управления. Выберите место для установки дисплея.
2. Нанесите все отметки.



3. Проведите линии, соединив все отметки.
↳ Таким образом будут определены позиции для пяти необходимых отверстий.
4. Просверлите отверстия (→  3,  15).

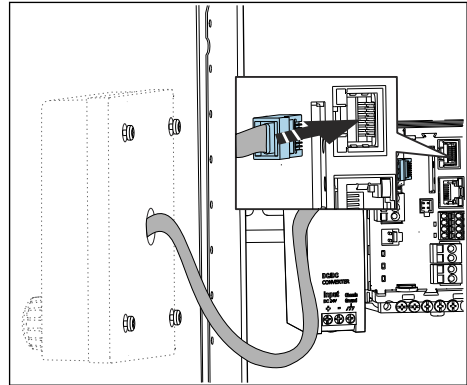
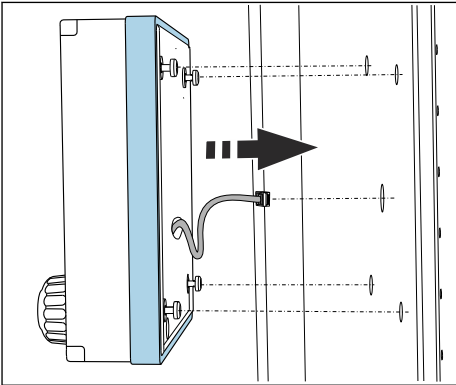

5. Протяните кабель дисплея через центральное отверстие и вставьте корпус снаружи в четыре просверленных для этого отверстия, предварительно выкрутив винты Torx таким образом, чтобы они держались на половине последнего витка резьбы. Убедитесь, что резиновая рамка (уплотнение, выделено синим) не повреждена и правильно размещена на поверхности дверцы.
6. Вставьте кабель дисплея в разъем RJ-45 в базовом блоке.

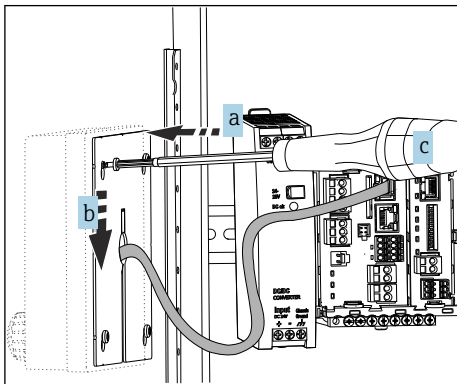

7. Установите монтажную пластину с внутренней стороны на винты (a), сдвиньте ее вниз (b) и затяните винты (c).

↳ Теперь дисплей установлен и готов к использованию.

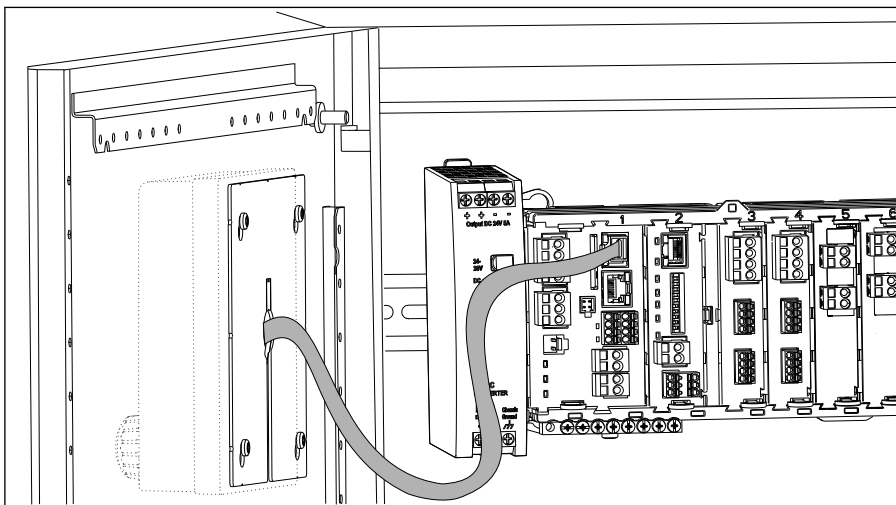

4 Установленный дисплей

УВЕДОМЛЕНИЕ

Некорректный монтаж!

Возможны повреждения (например, повреждения кабеля) или неисправности!

- ▶ Проложите кабели таким образом, чтобы они не сдавливались, например, при закрытии двери шкафа.
- ▶ Подключайте кабель дисплея только в разъем RJ45 на базовом блоке. Иначе дисплей не будет работать.

4.3 Проверка после монтажа

1. После монтажа проверьте все приборы (контроллер, блок питания, дисплей) на наличие повреждений.
2. Проверьте соблюдение указанных монтажных расстояний.
3. Убедитесь, что все фиксаторы защелкнуты и что компоненты надежно закреплены на DIN-рейке.
4. Убедитесь в соблюдении предельных значений рабочей температуры прибора в месте монтажа.

5 Электрическое подключение

5.1 Подключение измерительного прибора

⚠ ОСТОРОЖНО

Прибор под напряжением!

Неправильное подключение может привести к несчастному случаю, в том числе с летальным исходом!

- ▶ Электрическое подключение должно осуществляться только специалистами-электротехниками.
- ▶ Электротехник должен предварительно ознакомиться с данным руководством по эксплуатации и следовать всем приведенным в нем указаниям.
- ▶ **Перед** проведением работ по подключению кабелей убедитесь, что ни на один кабель не подано напряжение.

УВЕДОМЛЕНИЕ

Прибор не оснащен выключателем электропитания!

- ▶ Пользователь должен обеспечить наличие защищенного автоматического выключателя вблизи того места, в котором смонтирован прибор.
- ▶ В качестве автоматического выключателя используется переключатель или выключатель электропитания с маркировочной информацией о принадлежности к прибору.
- ▶ В точке питания источники питания прибора с сетевым напряжением 24 В пост. тока должны быть изолированы от кабелей, находящихся под напряжением, с помощью двойной или усиленной изоляции.

5.1.1 Кабельные клеммы

Вставные клеммы для соединений Memosens и PROFIBUS/RS485

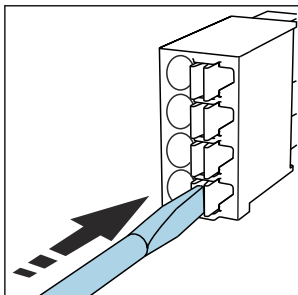

- ▶ Нажмите отверткой на зажим (клемма разомкнется).

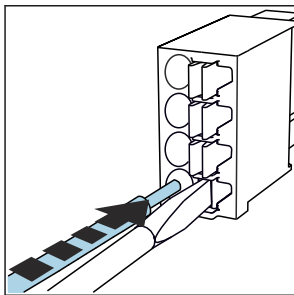

- ▶ Вставьте провод до упора.

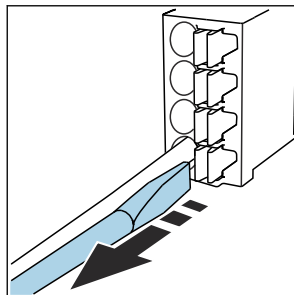

- ▶ Уберите отвертку (клемма сомкнется).

i После подключения убедитесь в том, что все провода кабеля надежно закреплены. В частности терминированные концы проводов подвержены ослаблению посадки, если они не были должным образом, до упора, вставлены в клеммы.

Прочие контактные клеммы

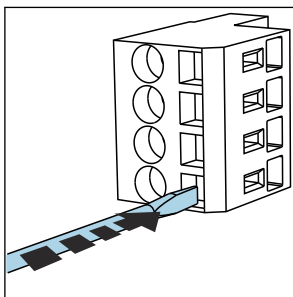

- ▶ Нажмите отверткой на зажим (клемма разомкнется).

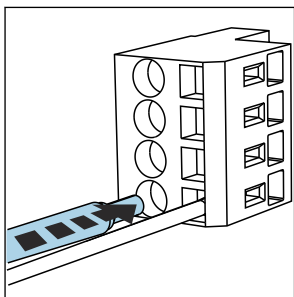

- ▶ Вставьте провод до упора.

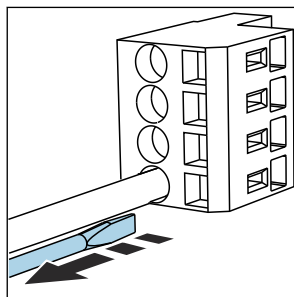

- ▶ Уберите отвертку (клемма сомкнется).

5.1.2 Подключение источника питания для CM442R

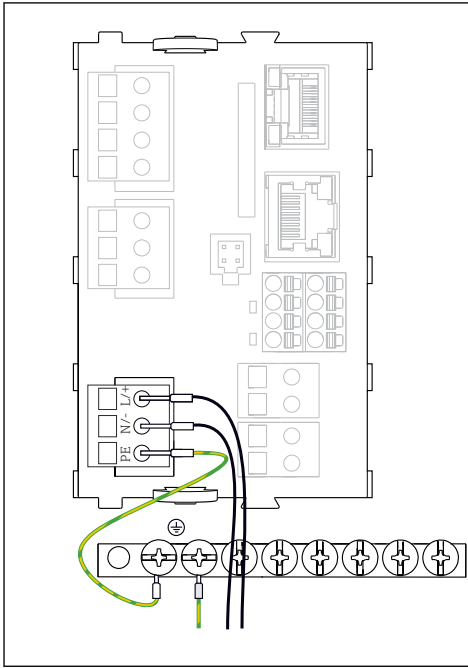

A0039665

5 Подключение электропитания на примере модуля BASE2-H или -L

- H* Блок питания от 100 до 230 В перем. тока
- L* Блок питания 24 В перем. тока или 24 В пост. тока

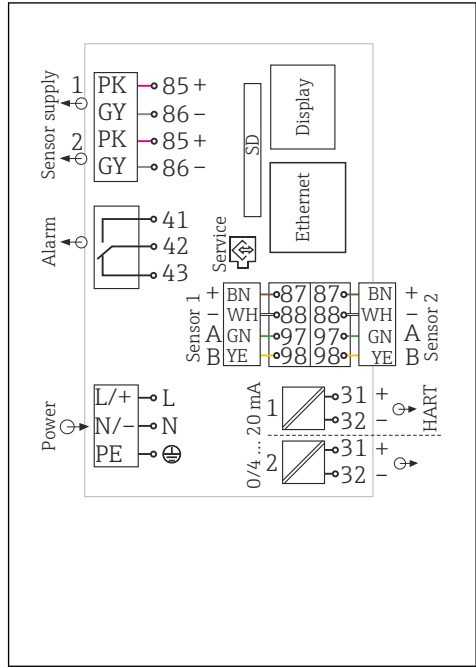

A0039625

6 Полная электрическая схема на примере модуля BASE2-H или -L

УВЕДОМЛЕНИЕ

Неправильное подключение и не раздельная проводка кабелей

Возможны помехи в сигнальном кабеле или кабеле дисплея, некорректные значения измеряемых величин или сбой дисплея!

- ▶ Не подсоединяйте экран кабеля дисплея к заземлению PE (в клеммной колодке прибора)!
- ▶ Проложите сигнальный кабель/кабель дисплея в шкафу управления отдельно от токопроводящих кабелей.

5.1.3 Подключение источника питания для CM444R и CM448R

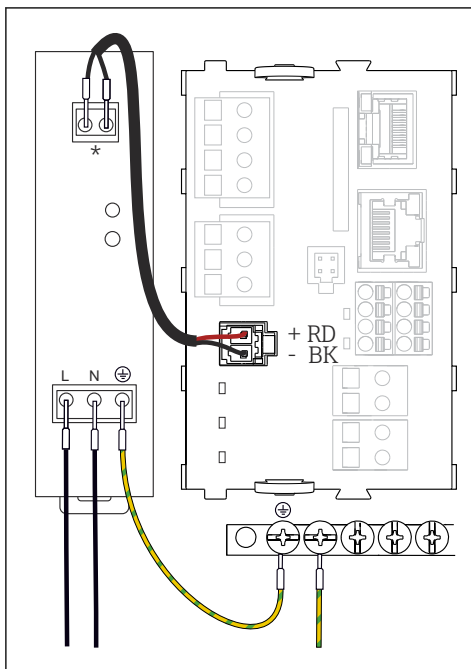

A0039668

7 Подключение электропитания на примере модуля BASE2-E

* Назначение клемм зависит от конкретного блока питания. Подключение необходимо выполнить должным образом.

i Данные исполнения прибора допускается использовать только с поставляемым блоком питания и кабелем блока питания. Также обратите внимание на сведения, приведенные в руководстве по эксплуатации, которое прилагается к блоку питания.

УВЕДОМЛЕНИЕ

Неправильное подключение и не раздельная проводка кабелей

Возможны помехи в сигнальном кабеле или кабеле дисплея, некорректные значения измеряемых величин или сбой дисплея!

- ▶ Не подсоединяйте экран кабеля дисплея к заземлению PE (в клеммной колодке прибора)!
- ▶ Проложите сигнальный кабель/кабель дисплея в шкафу управления отдельно от токопроводящих кабелей.

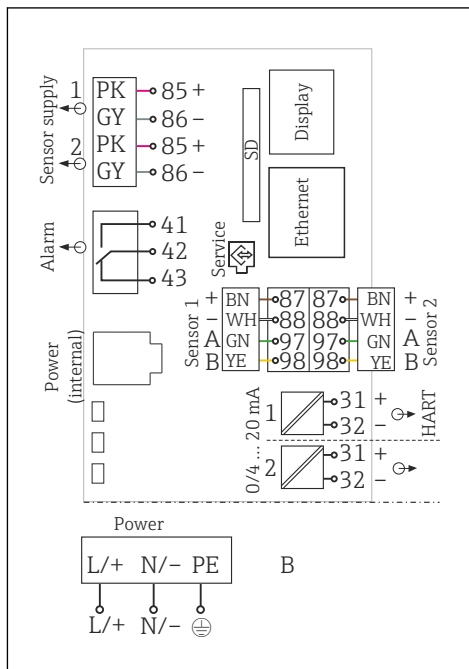

A0039624

8 Полная электрическая схема на примере модуля BASE2-E и внешнего блока питания (B)

5.2 Подключение датчиков

5.2.1 Типы датчиков с поддержкой протокола Memosens для невзрывоопасных зон

Датчики с протоколом Memosens

Типы датчиков	Кабель датчика	Датчики
Цифровые датчики без дополнительного встроенного источника питания	Со вставным соединением и передачей индуктивного сигнала	<ul style="list-style-type: none"> ■ Датчики pH ■ Датчики ОВП ■ Комбинированные датчики ■ Датчики кислорода (амперометрические и оптические) ■ Датчики проводимости с кондуктивным измерением проводимости ■ Датчики хлора (дезинфекция)
	Фиксированный кабель	Датчики проводимости с индуктивным измерением проводимости
Цифровые датчики с дополнительным встроенным источником питания	Фиксированный кабель	<ul style="list-style-type: none"> ■ Датчики мутности ■ Датчики для измерения уровня границы раздела сред ■ Датчики для измерения коэффициента спектральной абсорбции (SAC) ■ Датчики нитратов ■ Оптические датчики кислорода ■ Ионоселективные датчики

При подключении датчиков CUS71D применяется следующее правило.

- CM442R
 - Возможно подключение только одного CUS71D; дополнительный датчик не допускается.
 - Второй вход датчика также может не использоваться для другого типа датчика.
- CM444R
Без ограничений. При необходимости могут использоваться все входы датчиков.
- CM448R
 - Если подключен датчик CUS71D, максимальное количество входов датчиков, которые могут использоваться, ограничено 4.
 - Из них все 4 входа могут использоваться для датчиков CUS71D.
 - Возможны любые сочетания датчика CUS71D и других датчиков при условии, что общее количество подключенных датчиков не превышает 4.

5.2.2 Типы датчиков с поддержкой протокола Memosens для взрывоопасных зон

Датчики с поддержкой протокола Memosens

Типы датчиков	Кабель датчика	Датчики
Цифровые датчики без дополнительного встроенного источника питания	С бесконтактным разъемом и индуктивной передачей сигнала	<ul style="list-style-type: none"> ▪ Датчики pH ▪ Датчики ОВП ▪ Комбинированные датчики ▪ Датчики кислорода (амперометрические и оптические) ▪ Датчики проводимости с кондуктивным измерением проводимости ▪ Датчики хлора (дезинфекция)
	Несъемный кабель	Датчики проводимости с индуктивным измерением проводимости

i Искробезопасные датчики для использования во взрывоопасной среде можно подключать только к коммуникационному модулю датчика 2DS Ex-i. Можно подключать только датчики с соответствующими сертификатами (см. документацию категории XA).

Подключения на базовом модуле для датчиков, предназначенных для эксплуатации во взрывобезопасных зонах, деактивируются.

5.2.3 Монтаж клеммной колодки для модуля связи датчика 2DS Ex-i

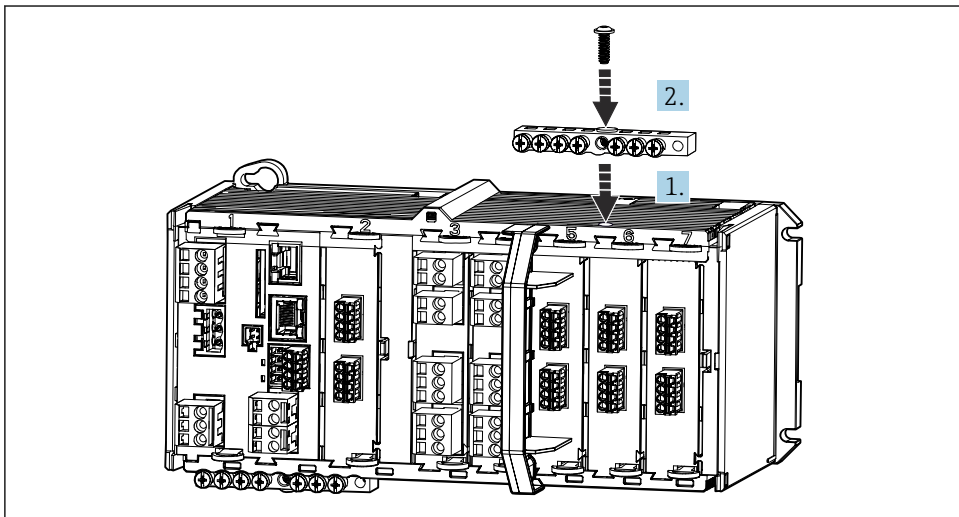

A0045451

1. Наденьте кабельный канал с центральным отверстием поверх резьбы коммуникационного модуля датчика 2DS Ex-i.
2. Затяните кабельный канал.

3. Выполните заземление кабельного канала (например, посредством кабельного канала базового модуля).

5.2.4 Подключение функционального заземления

Всегда необходимо подключать клеммную колодку к РЕ из центрального узла в корпусе. Используйте провод с кабельным зажимом, который входит в комплект кабеля Memosens, для подключения функционального заземления к клеммной колодке прибора.

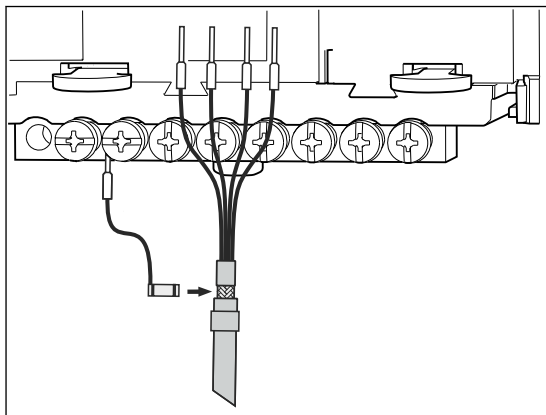

9 Подключение функционального заземления

i Необходимо лишь подсоединить функциональное заземление к каждому винту на клеммной колодке. В противном случае экранирование не гарантируется.

5.2.5 Подключение датчиков для невзрывоопасных зон

Подключение

Прямое подключение кабеля датчика к клеммному соединителю исполнения с , базовым модулем-L, -N или -E (→ 10 и далее).

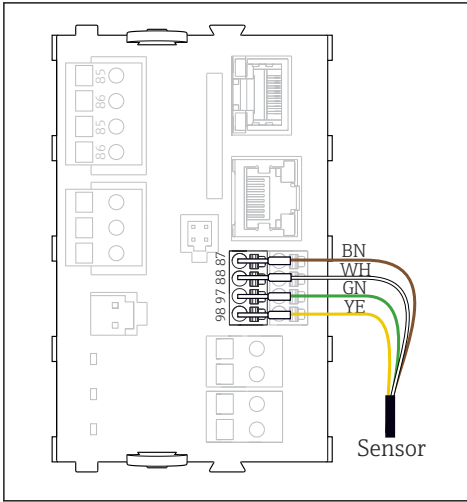

A0039629

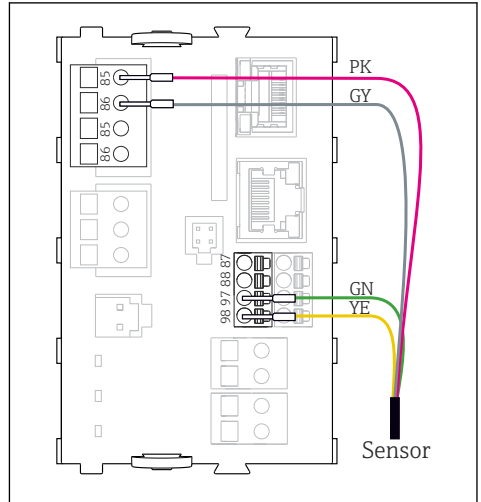

A0039622

10 без дополнительного электропитания

11 с дополнительным электропитанием

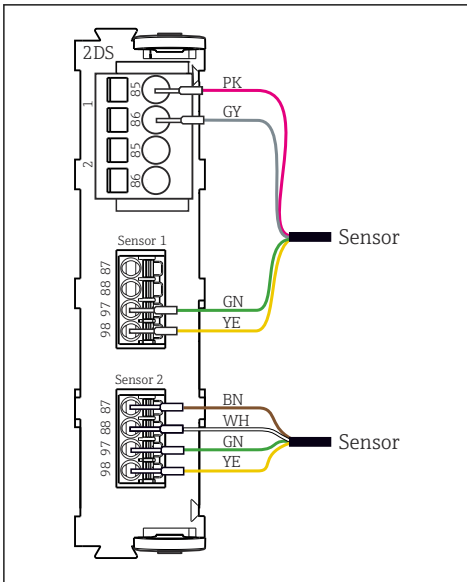

A0033206

12 Датчики с дополнительным источником питания и без него на модуле датчика 2DS



Для одноканального прибора

Левый вход Memosens на базовом модуле следует обязательно использовать!

5.2.6 Подключение датчиков для взрывоопасных зон

Подключение кабеля датчика напрямую

- Подсоедините кабель датчика к клеммному разъему коммуникационного модуля датчика 2DS Ex-i.

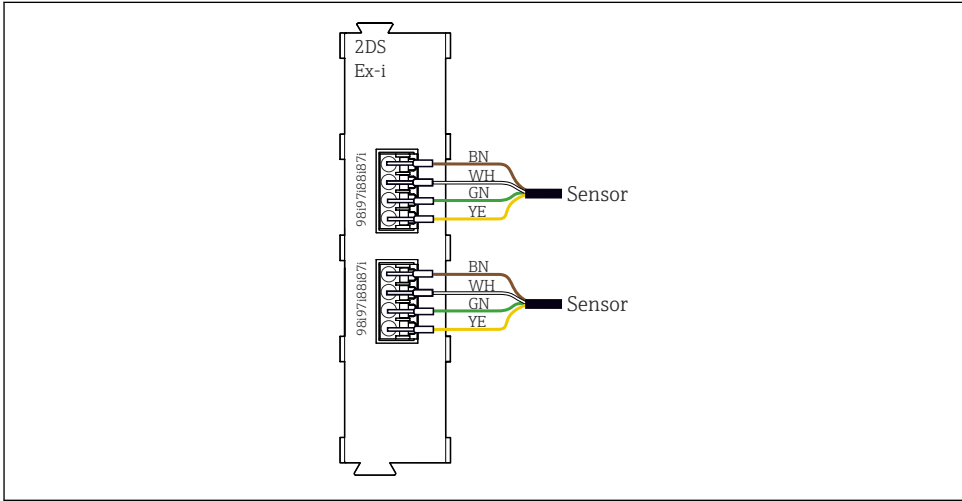

A0045659

- 13 Датчики без дополнительного источника питания на коммуникационном модуле датчика 2DS Ex-i

i Искробезопасные датчики для использования во взрывоопасной среде можно подключать только к коммуникационному модулю датчика 2DS Ex-i. Можно подключать только датчики с соответствующими сертификатами (см. документацию категории XA).

5.3 Подключение дополнительных входов, выходов и реле

ОСТОРОЖНО

Отсутствует крышка блока

Защита от поражения электрическим током не обеспечивается. Опасность поражения электрическим током!

- ▶ Изменение или расширение аппаратной части в исполнении для **невзрывоопасных зон**: в обязательном порядке заполняйте гнезда слева направо. Запрещается оставлять незаполненные промежутки.
- ▶ Если в приборе для **невзрывоопасных зон** заняты не все гнезда: обязательно вставляйте фальш-панель или заглушку в гнездо справа от последнего модуля. Таким образом обеспечивается защита от поражения электрическим током.
- ▶ Всегда соблюдайте меры защиты от поражения электрическим током; особенно это относится к релейным блокам (2R, 4R, AOR).
- ▶ Модификация аппаратной части прибора, предназначенного для **взрывоопасных зон**, не допускается. Переоборудование прибора какого-либо сертифицированного исполнения в прибор другого сертифицированного исполнения допускается только в сервисном центре компании изготовителя. Это относится ко всем модулям преобразователя со встроенным модулем 2DS Ex-i, а также к изменениям, которые относятся к неискробезопасным модулям.



Клеммная колодка используется для подключения экранов кабелей.

- ▶ Требуемые дополнительно экраны необходимо подключать к клемме PE централизованно в шкафу управления через клеммные блоки, которые заказчик приобретает самостоятельно.

5.3.1 Цифровые входы и выходы

Модуль DIO

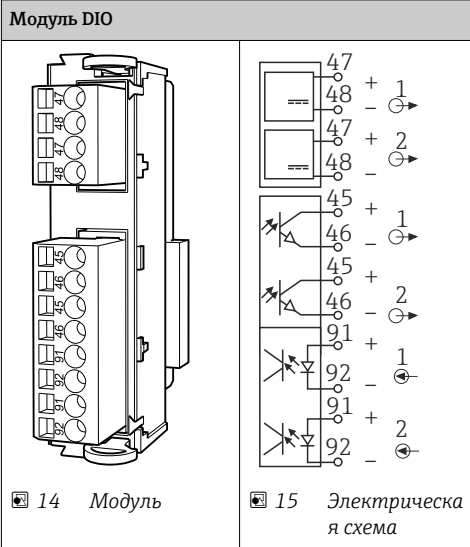

14 Модуль

15 Электрическая схема

The diagram shows the DIO module with terminal connections and an electrical schematic. The schematic includes two sets of digital input/output pairs (45-46 and 91-92) and two sets of digital input pairs (47-48). Each input pair is connected to a switch, and each output pair is connected to a relay. The terminal numbers and their corresponding connections are as follows:

- 47 + 1
- 48 - 1
- 47 + 2
- 48 - 2
- 45 + 1
- 46 - 1
- 45 + 2
- 46 - 2
- 91 + 1
- 92 - 1
- 91 + 2
- 92 - 2

5.3.2 Токовые входы

Модуль 2AI

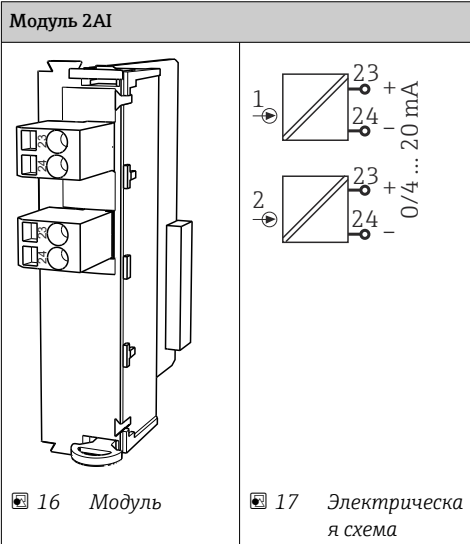

16 Модуль

17 Электрическая схема

The diagram shows the 2AI module with terminal connections and an electrical schematic. The schematic includes two current input pairs (23-24) connected to current transformers. The terminal numbers and their corresponding connections are as follows:

- 1 - 1
- 23 + 20 mA
- 24 - 20 mA
- 2 - 1
- 23 + 0/4 ...
- 24 - 0/4 ...

5.3.3 Токовые выходы

2AO		4AO	
	<p>0/4 ... 20 mA</p>		<p>0/4 ... 20 mA</p> <p>0/4 ... 20 mA</p> <p>0/4 ... 20 mA</p> <p>0/4 ... 20 mA</p>
<p>■ 18 Модуль</p>	<p>■ 19 Электрическая схема</p>	<p>■ 20 Модуль</p>	<p>■ 21 Электрическая схема</p>

5.3.4 Реле

Модуль 2R		Модуль 4R	
	<p>Relay 1</p> <p>Relay 2</p>		<p>Relay 1</p> <p>Relay 2</p> <p>Relay 3</p> <p>Relay 4</p>
<p>■ 22 Модуль</p>	<p>■ 23 Электрическая схема</p>	<p>■ 24 Модуль</p>	<p>■ 25 Электрическая схема</p>

5.4 Подключение к шине PROFIBUS или Modbus 485

5.4.1 Модуль 485DP

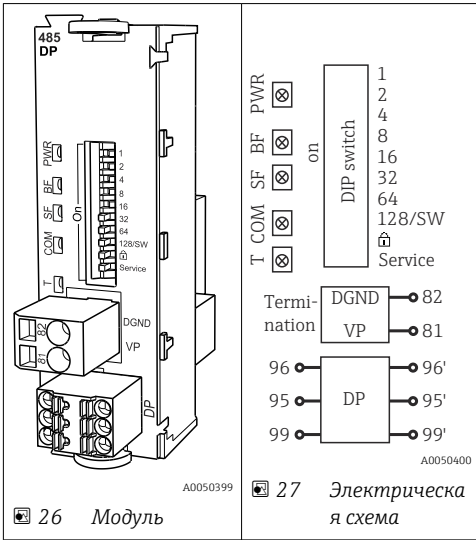

Клемма	PROFIBUS DP
95	A
96	B
99	Не подключено
82	DGND
81	VP

Светодиоды на передней панели модуля

Светодиод	Обозначение	Цвет	Описание
PWR	Питание	Зеленый	Напряжение питания поступает, модуль инициализирован.
BF	Отказ шины	Красный	Отказ шины
SF	Системный отказ	Красный	Ошибка прибора
COM	Связь	Желтый	Сообщение PROFIBUS отправлено или получено
T	Терминирование шины	Желтый	<ul style="list-style-type: none"> ■ Не горит = без терминирования шины ■ Горит = с терминированием шины

DIP-переключатели на передней панели модуля

DIP-переключатель	Заводская настройка	Назначение
1-128	ON	Адрес на шине (→ «Ввод в эксплуатацию/связь»)
	OFF	Защита от записи: ON = конфигурирование посредством шины невозможно, только путем локального управления
Service	OFF	Функция для переключателя не предусмотрена

5.4.2 Модуль 485MB

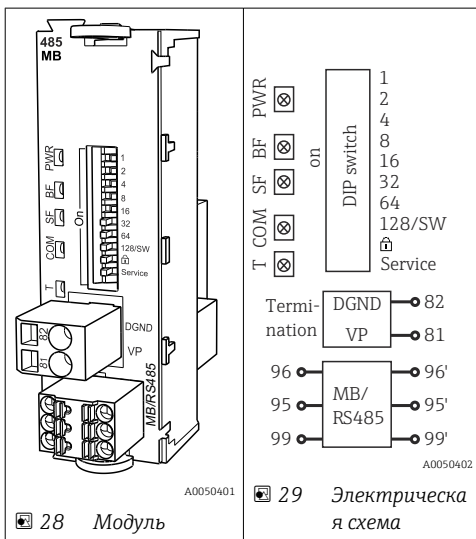

Клемма	Modbus RS485
95	B
96	A
99	C
82	DGND
81	VP

Светодиоды на передней панели модуля

Светодиод	Обозначение	Цвет	Описание
PWR	Питание	Зеленый	Напряжение питания поступает, модуль инициализирован.
BF	Отказ шины	Красный	Отказ шины
SF	Системный отказ	Красный	Ошибка прибора
COM	Связь	Желтый	Сообщение Modbus отправлено или получено
T	Терминирование шины	Желтый	<ul style="list-style-type: none"> ▪ Не горит = без терминирования шины ▪ Горит = с терминированием шины

DIP-переключатели на передней панели модуля

DIP-переключатель	Заводская настройка	Назначение
1-128	ON	Адрес на шине (→ «Ввод в эксплуатацию/связь»)
	OFF	Защита от записи: ON = конфигурирование посредством шины невозможно, только путем локального управления
Service	OFF	Функция для переключателя не предусмотрена

5.4.3 Терминирование шины

Оконечная нагрузка шины может быть двух типов.

1. Внутреннее терминирование (через DIP-переключатель на плате блока)

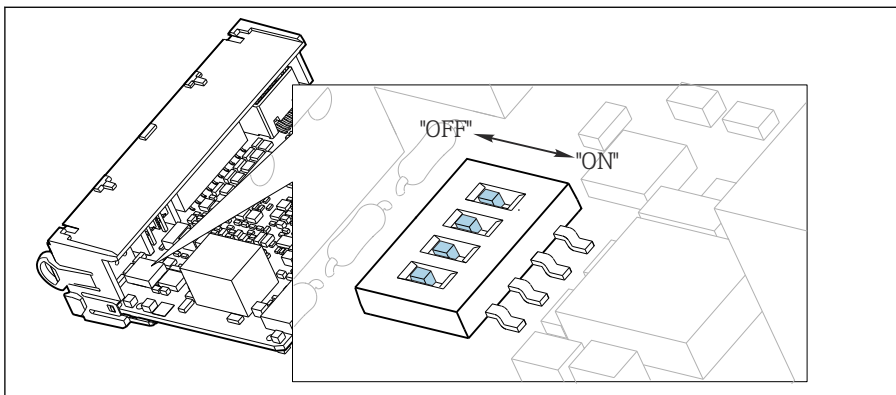

30 DIP-переключатель для внутреннего терминирования

- ▶ С помощью пригодного для этой цели инструмента, например, пинцета, переведите все четыре DIP-переключателя в положение ON.
 - ↳ Используется внутреннее терминирование.

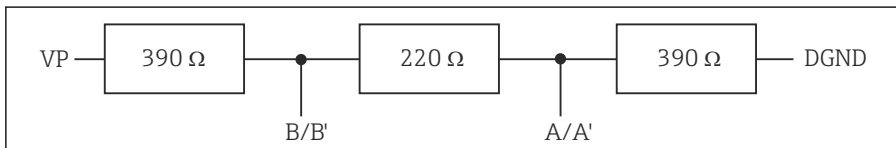

31 Структура внутреннего терминирования

2. Внешнее терминирование

Оставьте DIP-переключатели на плате блока в положении OFF (заводская настройка).

- ▶ Подключите внешнее терминирование к клеммам 81 и 82 на передней панели модуля 485DP или 485MB для подачи питания 5 В.
 - ↳ Используется внешнее терминирование.

5.5 Аппаратные настройки

Настройка адреса на шине

1. Откройте корпус.

2. Настройте требуемый адрес на шине с помощью DIP-переключателей на модуле 485DP или 485MB.

 В случае PROFIBUS DP допустимы адреса с 1 по 126; в случае Modbus – с 1 по 247. При настройке недопустимого адреса автоматически включается программное назначение адреса посредством локального конфигурирования или по цифровой шине.

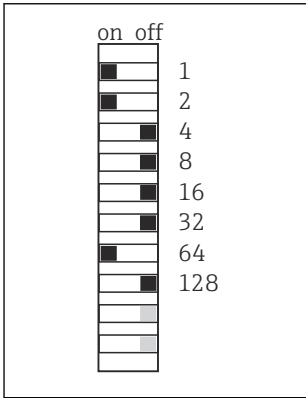

A0026776

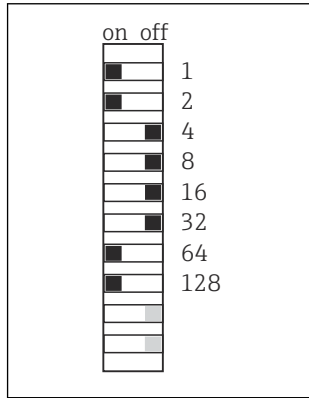

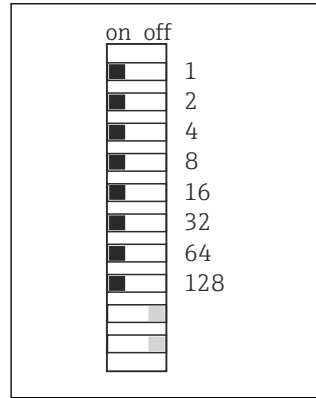

A0026777



A0026778

 32 *Допустимый адрес PROFIBUS 67*

 33 *Допустимый адрес Modbus 195*

 34 *Недействительный адрес 255 ¹⁾*

¹⁾ Настройка по заказу, активно программное назначение адресов, заводская установка программного адреса: PROFIBUS 126, Modbus 247.

 Подробные сведения о настройке адресов программным способом см. в руководстве по эксплуатации → BA01225C.

5.6 Обеспечение требуемой степени защиты

Для использования поставляемого прибора по назначению допускаются и являются необходимыми только механические и электрические соединения, описанные в данном документе.

- ▶ Соблюдайте осторожность при выполнении работ.

Отдельные типы защиты, сертифицированные для данного изделия (класс защиты (IP), электробезопасность, устойчивость к электромагнитным помехам, взрывозащищенность) не гарантируются в следующих случаях.

- Крышки не закрыты.
- Используются блоки питания не из комплекта поставки.
- Кабельные уплотнения недостаточно плотно затянуты (для обеспечения подтвержденного класса защиты IP необходимо затягивать моментом 2 Нм (1,5 фунт сила фут)).
- Используются кабели, диаметр которых не соответствует кабельным уплотнениям.
- Блоки недостаточно прочно закреплены.

- Недостаточно прочно закреплен дисплей (возникает риск проникновения влаги вследствие негерметичного уплотнения).
- Ослаблены или недостаточно закреплены кабели/концы кабелей.
- Внутри прибора оставлены оголенные жилы кабелей.

5.7 Проверка после подключения

ОСТОРОЖНО

Ошибки подключения

Безопасность людей и точки измерения находится под угрозой! Изготовитель не несет ответственности за ошибки, вызванные невыполнением указаний настоящего руководства по эксплуатации.

- ▶ Прибор может быть введен в эксплуатацию только в том случае, если на все приведенные вопросы был получен **утвердительный** ответ.

Состояние прибора и соответствие техническим требованиям

- ▶ На приборе и кабелях отсутствуют внешние повреждения?

Электрическое подключение

- ▶ Подключенные кабели не натянуты?
- ▶ Проложенные кабели не перекрещиваются и не образуют петли?
- ▶ Сигнальные кабели правильно подключены в соответствии с электрической схемой?
- ▶ Все ли вставные клеммы надежно закреплены?
- ▶ Все ли провода надежно закреплены в кабельных зажимах?

6 Опции управления

6.1 Обзор

6.1.1 Дисплей и элементы управления (только для приборов с дополнительным дисплеем)

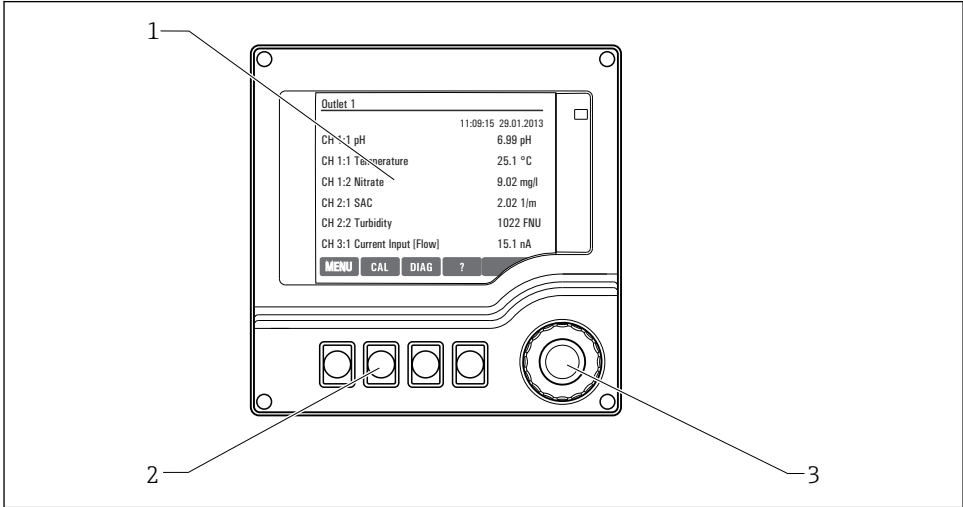

A0025231

35 Обзор процесса управления

- 1 Дисплей (при появлении сбоя – красный фон)
- 2 Программируемые клавиши (функции зависят от меню)
- 3 Навигатор (функции быстрой коммутации/манипулятора и нажатия/удержания)

6.1.2 Дисплей

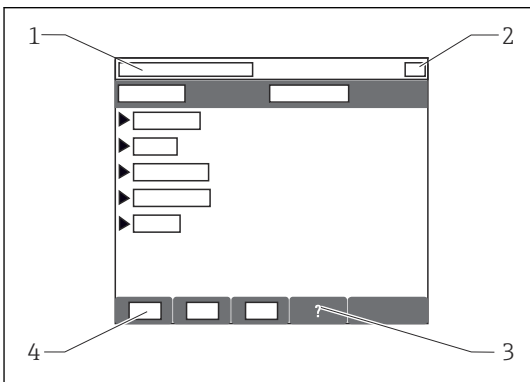

- 1 Путь меню и/или обозначение прибора
- 2 Отображение состояния
- 3 Справка (если доступна)
- 4 Назначение сенсорных кнопок

A0037692

6.2 Доступ к меню управления через локальный дисплей

6.2.1 Концепция управления (приборы с дополнительным дисплеем)

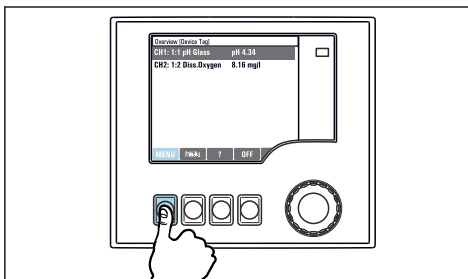

- ▶ Нажатие сенсорной кнопки: непосредственный выбор меню

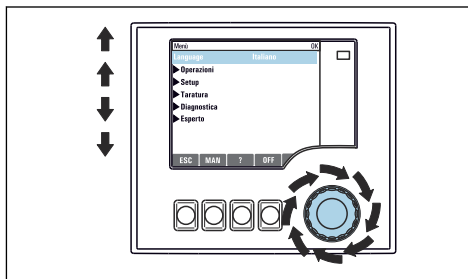

- ▶ Поворот навигатора: перемещение курсора по меню

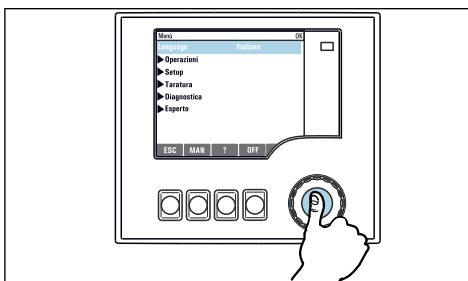

- ▶ Нажатие кнопки навигатора: запуск функции

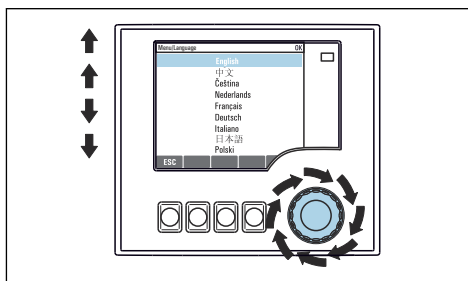

- ▶ Поворот навигатора: выбор значения (например, из списка)

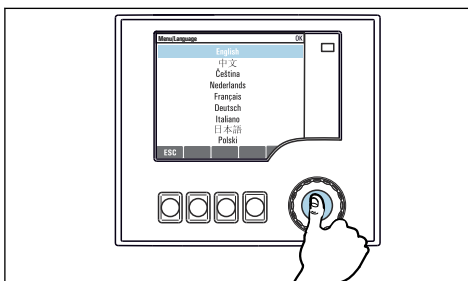

- ▶ Нажатие кнопки навигатора: утверждение нового значения

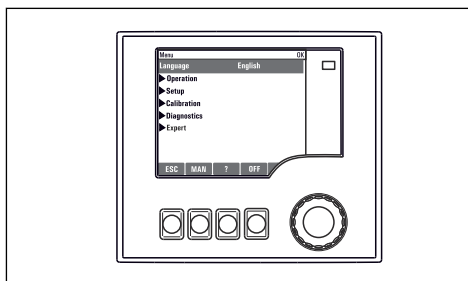

- ▶ Принятие нового значения

6.2.2 Блокирование и разблокирование кнопок управления

Блокировка кнопок управления

1. Нажмите и удерживайте навигатор в течение 2 с.
 - ↳ Появится контекстное меню для блокировки кнопок управления. Кнопки можно заблокировать с паролем или без пароля. В случае блокировки с паролем снятие блокировки возможно только после ввода правильного пароля. Пароль задается здесь: **Меню/Настр/Общие настройки/Расшир. настройки/Управл. данными/Изм. пароль блокир..**
2. Выберите, следует ли заблокировать кнопки с паролем или без пароля.
 - ↳ Кнопки будут заблокированы. Дальнейший ввод невозможен. На экранной кнопочной панели появится символ .

 Заводская установка пароля – «0000». **Не забудьте записать измененный пароль:** в противном случае вы не сможете разблокировать клавиатуру самостоятельно.

Разблокировка кнопок управления

1. Нажмите и удерживайте навигатор в течение 2 с.
 - ↳ Появится контекстное меню для снятия блокировки кнопок управления.
2. **Ключ расблокиров. .**
 - ↳ Если ранее не был выбран вариант блокировки с паролем, блокировка кнопок будет снята немедленно. В противном случае появится запрос на ввод пароля.
3. Если клавиатура защищена паролем, введите правильный пароль.
 - ↳ Кнопки будут разблокированы. Доступ ко всем местным операциям возобновляется. Символ  более не отображается на экране.

7 Ввод в эксплуатацию

7.1 Функциональная проверка

ОСТОРОЖНО

Неправильное подключение, неправильное сетевое напряжение

Угроза безопасности персонала и сбой в работе прибора!

- ▶ Убедитесь в правильности всех соединений и их соответствии электрической схеме.
- ▶ Удостоверьтесь в том, что сетевое напряжение соответствует напряжению, указанному на заводской табличке.

7.2 Включение

 При запуске прибора, в течение нескольких секунд до инициализации реле и токовые выходы находятся в неопределенном состоянии. Остерегайтесь возможного воздействия на подключенные управляющие устройства.

7.2.1 Настройка языка управления

Настройка языка

1. Включите питание.
 - ↳ Дождитесь окончания инициализации.
2. Нажмите сенсорную кнопку: **MENU**.
3. Выберите требуемый язык в верхнем пункте меню.
 - ↳ Прибором можно будет управлять на выбранном языке.

7.3 Основные настройки

Установка базовых параметров настройки

1. Переключитесь в **Настр/Базов.настр** .
 - ↳ Выполните следующие настройки.
2. **Обознач. прибора**: присвойте прибору любое имя на выбор (макс. 32 символа).
3. **Устан. даты**: при необходимости скорректируйте установленную дату.
4. **Устан. времени**: при необходимости скорректируйте установленное время.
 - ↳ При ускоренном вводе в эксплуатацию дополнительные параметры настройки выходов, реле и т. д. можно игнорировать. Эти настройки можно выполнить позже в специальных меню.
5. Для возврата в режим измерения: нажмите сенсорную кнопку **ESC** и удерживайте ее в течение, по крайней мере, одной секунды.
 - ↳ Контроллер будет функционировать в соответствии с базовыми параметрами настройки. Подключенные датчики используются с заводскими настройками для определенного типа датчика и с последними сохраненными индивидуальными параметрами калибровки.

Для настройки важнейших параметров входов и выходов непосредственно в меню **Базов.настр** :

- ▶ Выполните настройку токовых выходов, реле, датчиков предельного уровня, контроллеров, диагностики прибора и циклов очистки в подменю, расположенных за параметрами настройки времени.



71588055

www.addresses.endress.com
