

# BREEZY

powered by VENTS

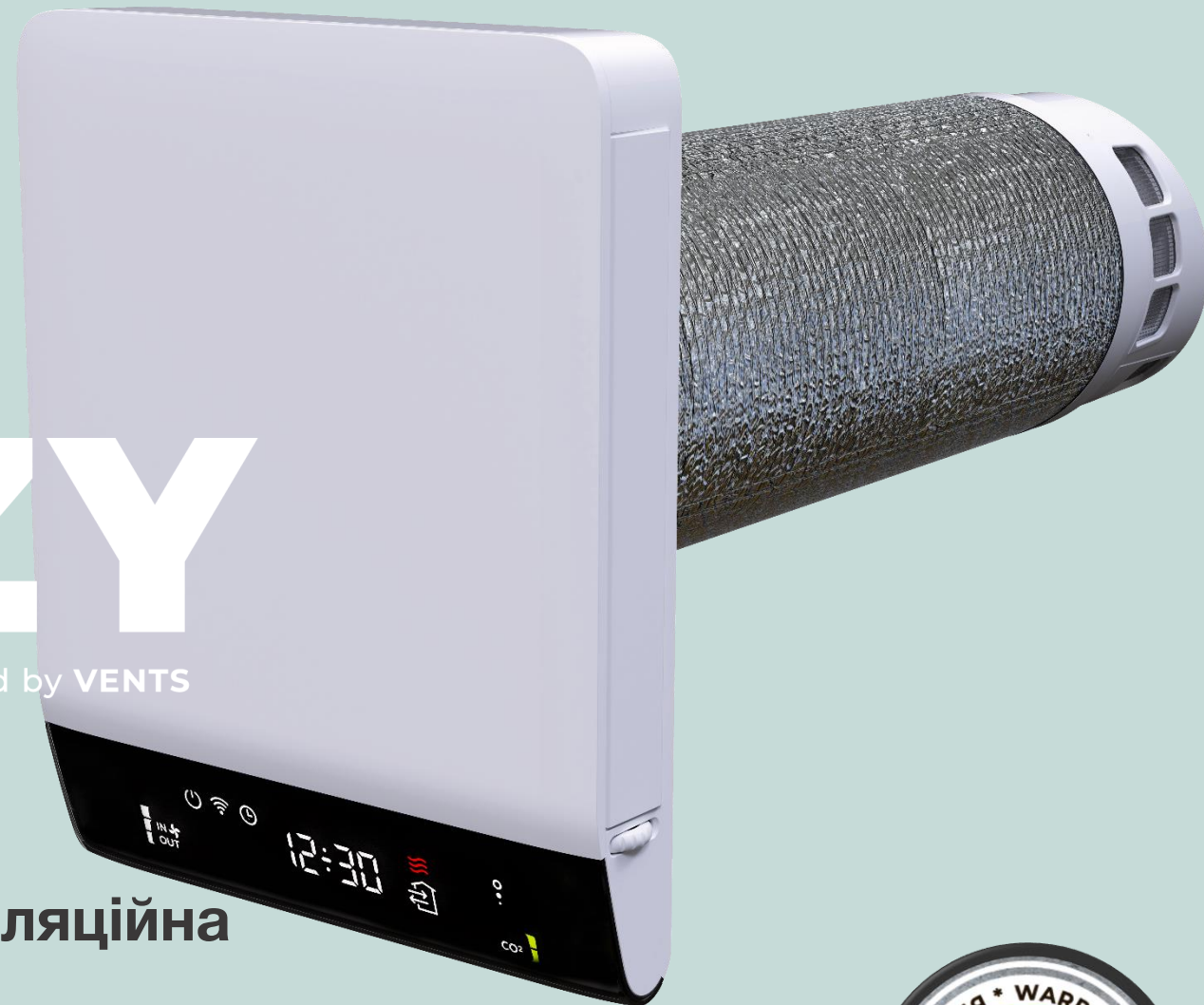

**Розумна децентралізована вентиляційна система з рекуперацією тепла**

[breezy-recuperator.com](http://breezy-recuperator.com)



# BREEZY

powered by VENTS



**BREEZY** - це найсучасніше та найефективніше рішення для забезпечення комфортного мікроклімату й необхідного повітрообміну в нових та відремонтованих житлових і громадських приміщеннях.



## Особливості:

- одночасне подавання та витягання повітря через один отвір у зовнішній стіні;
- виріб пристосований до низьких температур завдяки електричному нагрівачу, розташованому в припливному каналі;
- високоефективний мідний рекуператор з антибактеріальними властивостями допомагає економити на опаленні та кондиціюванні: повітря надходить теплим взимку і прохолодним влітку;
- мінімальне енергоспоживання та висока енергоефективність;
- сучасний дизайн внутрішнього блоку, що розділяє напрямки припливного та витяжного повітря, запобігає змішуванню та циклічному видаленню щойно поданого свіжого повітря;
- наявність вбудованих сучасних датчиків CO<sub>2</sub> та tVOC (якості повітря), які спеціально розроблені для моніторингу забруднення повітря в офісах і житлових приміщеннях. Це дозволяє виявляти підвищений рівень вуглекислого газу або концентрації летких органічних сполук, миттєво інформувати користувача та автоматично запускати самий оптимальний режим роботи;
- інтелектуальна система керування та сучасний дисплей дозволяють бачити всю інформацію про роботу приладу на внутрішній панелі у режимі реального часу;
- низький рівень шуму;
- багатофункціональний мобільний застосунок дозволяє налаштовувати і керувати Breezy, а також отримувати статистику якості повітря (ви можете бачити чим дихаєте ви та ваші близькі);
- простий монтаж;
- 2 роки гарантії.

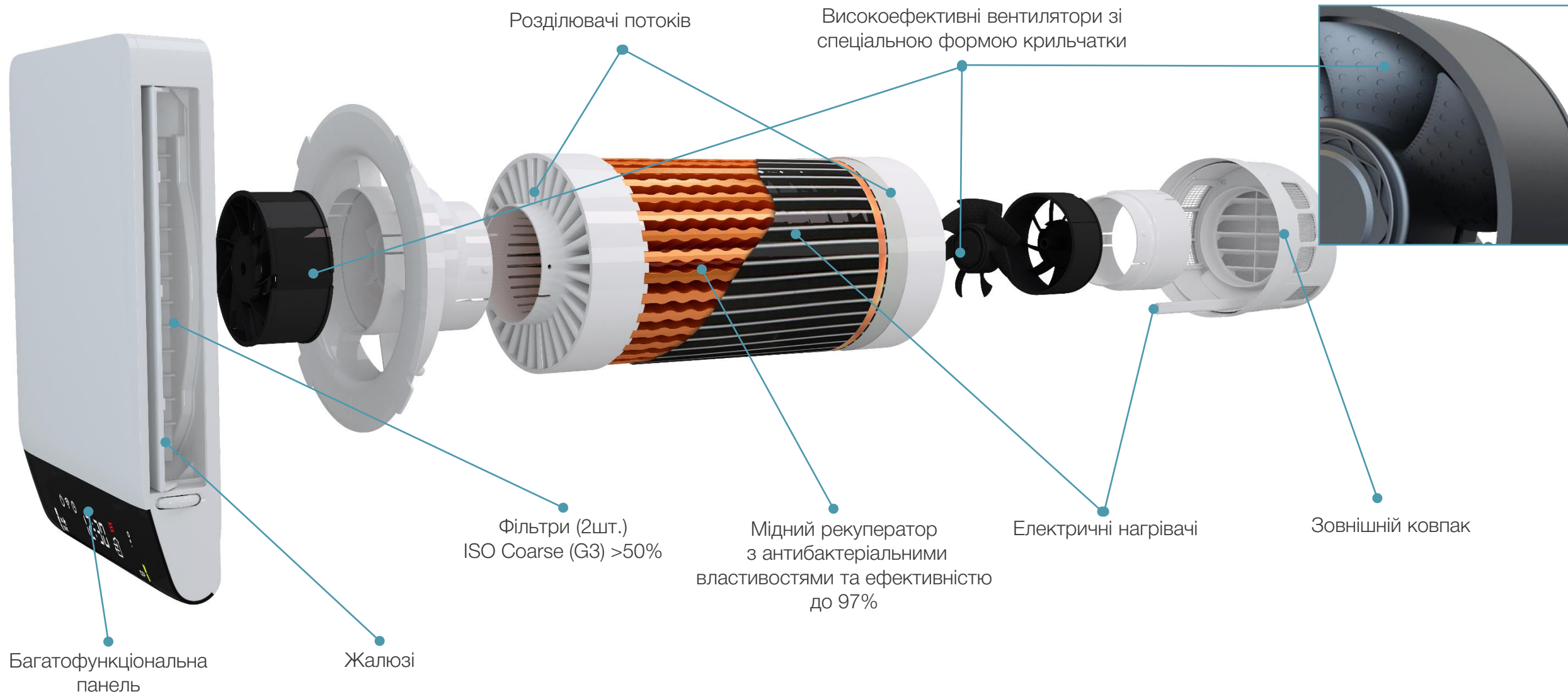

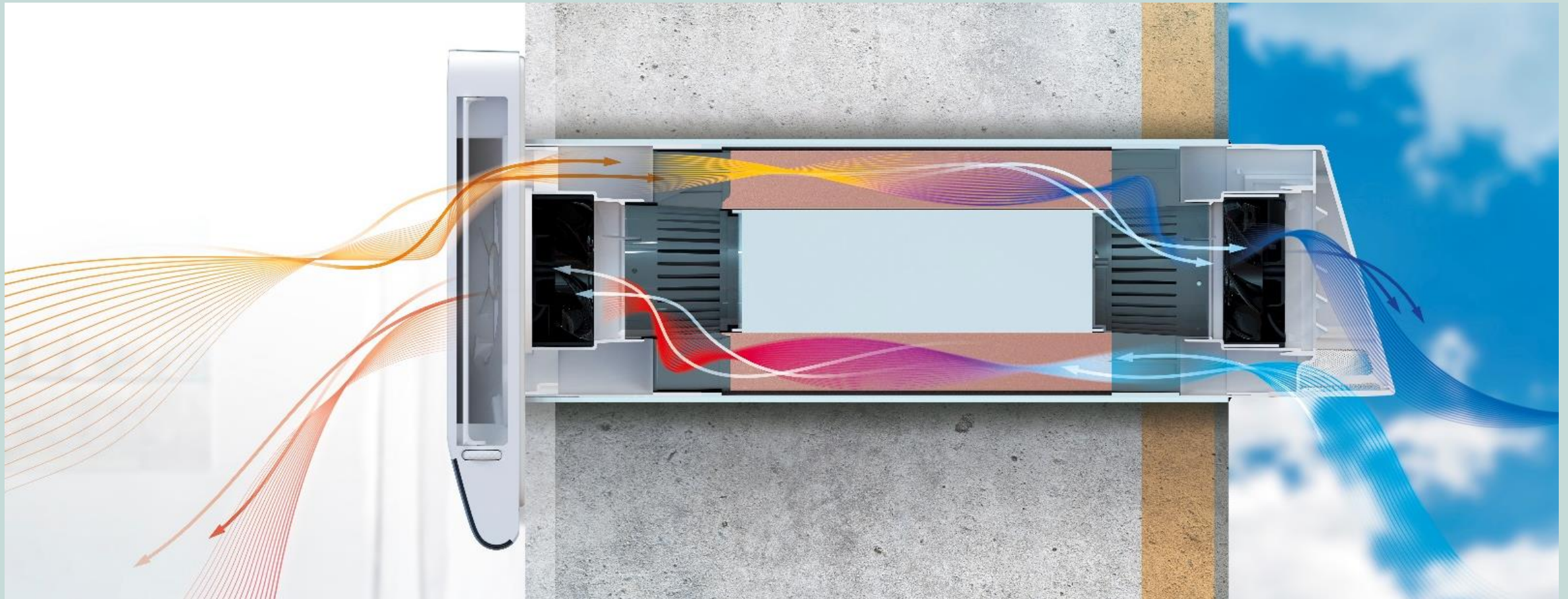

- одночасно подає і відводить повітря через один отвір у зовнішній стіні,

- створює збалансовану вентиляцію,
- зменшує втрати тепла, через вентиляцію за рахунок рекуперації тепла.

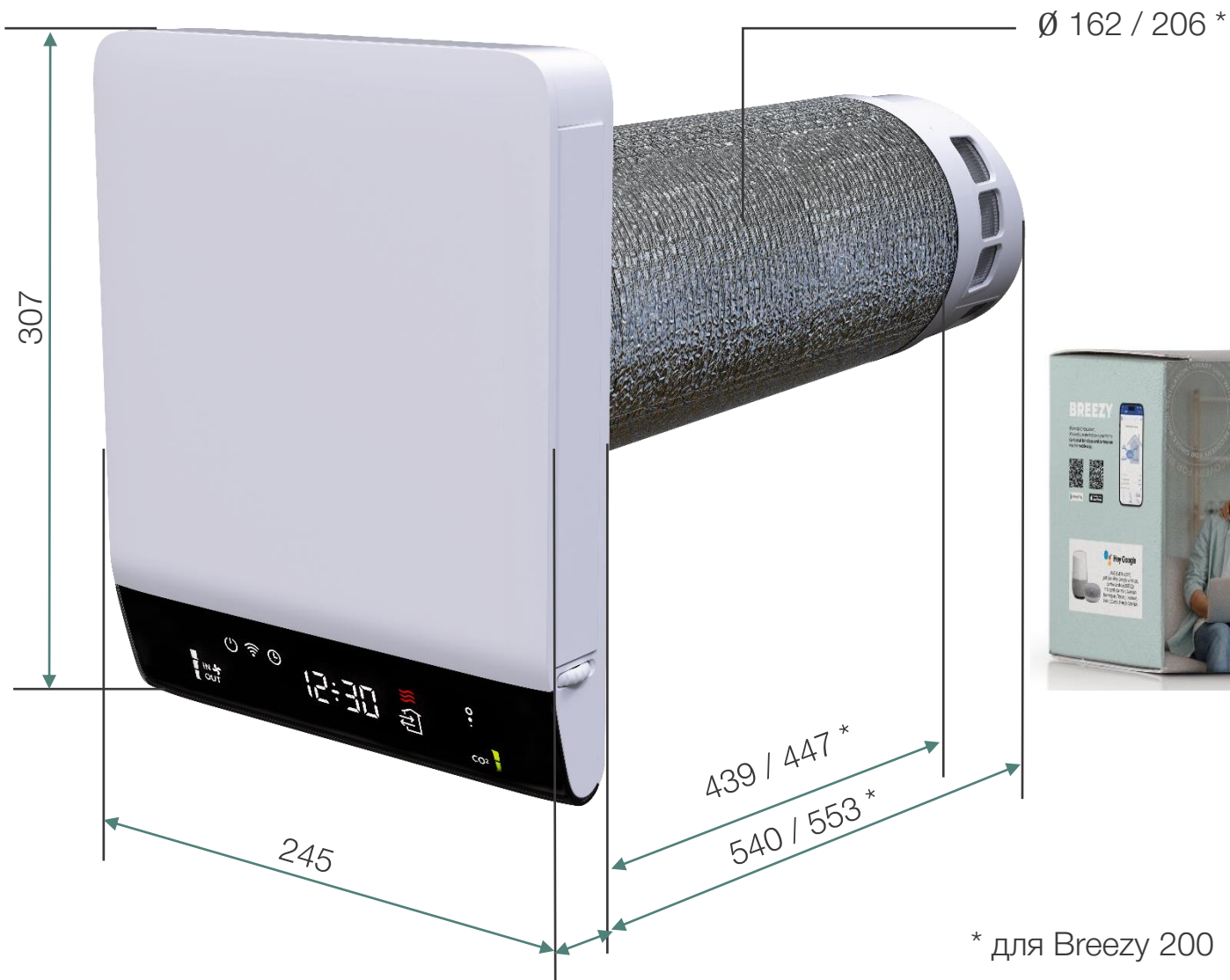

	Breezy 160-E	Breezy 160-E Smart	Breezy 200-E	Breezy 200-E Smart
Канал, Ø, mm	162		206	
Мідний рекуператор	✓	✓	✓	✓
Нагрівач	✓	✓	✓	✓
Індикація дисплею	Базова	Розширена	Базова	Розширена
Наявність датчиків: якості повітря tVOC та концентрації вуглекислого газу CO <sub>2</sub>	-	✓	-	✓
Функціонал мобільного застосунку	Базовий	Розширений	Базовий	Розширений
Wi-Fi та Google Assistant	✓	✓	✓	✓
Доступно до замовлення	червень 2023	червень 2023	липень 2023	липень 2023

Опції та функціонал	Breezy	Breezy Smart
Режими: рекуперація тепла, лише нагнітання, лише витягання, автоматичний (за допомогою датчиків температури)	✓	-
Режими: рекуперація тепла, лише нагнітання, лише витягання, автоматичний (за допомогою датчиків температури та датчиків якості повітря)	-	✓
3 швидкості, що налаштовуються окремо для подавання та витягання повітря	✓	✓
4 датчики температури (зовнішня, нагнітання, витягання та всередині)	✓	✓
Датчик освітлення	✓	✓
Датчик вологості (RH%)	✓	✓
Датчик вуглекислого газу (CO <sub>2</sub> )	-	✓
Датчик якості повітря (tVOC)	-	✓
Захист від обмерзання та електрообігрівачи для підтримки комфортної температури припливного повітря	✓	✓
Індикатор заміни фільтра	✓	✓
Індикація ККД	-	✓
Дистанційне керування за допомогою ІЧ-пульта та смартфона через Wi-Fi	✓	✓
Функціональний мобільний додаток з голосовим керуванням, хмарний сервіс	✓	-
Функціональний мобільний додаток з голосовим керуванням, хмарним сервісом і статистикою рівня якості повітря	-	✓
Основні екрани мобільного застосунку	<ul style="list-style-type: none"> <li>• швидкість (3 швидкості та плавне налаштування);</li> <li>• нагрівач</li> </ul>	Додатково: температура та ефективність; графіки: вн.температура, вологість, CO <sub>2</sub> , tVOC



Додаткові опції та аксесуари (в розробці):

- Декоративні накладки на фасад,
- Антиалергенні фільтри, що встановлюються у внутрішній блок,
- Фільтри грубої очистки у зовнішній ковпак для додаткового захисту від забруднення,
- Зовнішній ковпак з додатковим вітрозахистом,
- Подовжувач каналу до 2 м,
- Рішення для тонких стін,
- Можливість фарбування внутрішнього блоку в чорний колір або нанесення принтів з картинами відомого українського художника Марчука.



## Мідний рекуператор

Переваги:

- Використання високоякісної рафінованої міді гарантує значні показники теплопровідності та антисептичні властивості,
- Ноу-хау у вигляді хвилястих ребр значно підвищує поверхню дотику для максимальної ефективності,
- Нова та сучасна автоматизована лінія по виробництву рекуператорів забезпечує стабільну якість,
- Конструкція рекуператора має низький опір повітря, а тому вентилятори менше споживають електроенергію та створюють менше шуму,
- Швидко і зручно обслуговувати та мити в домашніх умовах.

Параметри	Breezy 160-E Breezy 160-E Smart	Breezy 200-E Breezy 200-E Smart
Продуктивність, м <sup>3</sup> /г	90	160
Ефективність регенерації, %	до 97	до 95
Потужність (б/нагрівача), Вт	до 22	
Рівень звукового тиску на відстані 3 м	35	34
Нагрівач	✓	✓
Потужність нагрівача, Вт	100	
Температура повітря, яке переміщується, °C	-30... + 50	
Рекомендована площа житлового приміщення (висота стелі 2,7м), до, м <sup>2</sup>	35	50
Класифікація чутливості потоку повітря до перепадів різниці тиску у відповідності з EN 13141-8	S2	
Класифікація внутрішньої та зовнішньої герметичності у відповідності з EN 13141-8	D2	
Звукоізоляція згідно DIN EN ISO 10140-2: 2010	40	
Клас енергоефективності	A+	



- 3 швидкості, що налаштовуються окремо для подавання та витягання повітря,
- Wi-Fi та робота з Google Assistant,
- Захист від замерзання та електричні нагрівачі для підтримки комфортної температури припливного повітря,
- Наявність датчиків: температури (зовнішня, нагнітання, витягання та всередині), вологості (RH%), вуглекислого газу (CO<sub>2</sub>) та якості повітря (tVOC),
- Регулювання інтенсивності освітлення (автоматично та користувачем),
- Індикація аварії,
- Індикація необхідності обслуговування фільтрів,
- Інфрачервоний пульт дистанційного керування,
- Нічний таймер, турботаймер та тижневий розклад,
- Індикація часу,
- Режим роботи: автоматичний режим, рекуперація тепла, лише подача, лише витяжка.

Breezy має багатofункціональний дисплей з LED індикацією великої кількості параметрів. За допомогою мобільного застосунку можуть налаштовуватись параметри, що відображаються. Також є опція повного відключення дисплею.



Параметри, що відображаються на дисплеї

Параметри, що відображаються на дисплеї		
Режими роботи	Інформація про якість повітря	Додаткова інформація
Вкл./Викл.	Поточна температура	Час
Рекуперація, подача або витягання	Вологість повітря в приміщенні, %	Ефективність регенерації
Рівень швидкості (3 запрограмовані)	Шкала рівня вуглекислого газу CO <sub>2</sub>	Wi-Fi
Нічний ,турбо або авто режими	Шкала якості повітря tVOC	Необхідність заміни фільтрів
Нагрівач (вкл./викл.)		Розклад
Режим розморожування (вкл./викл.)		Індикація аварії

# BREEZY

powered by VENTS

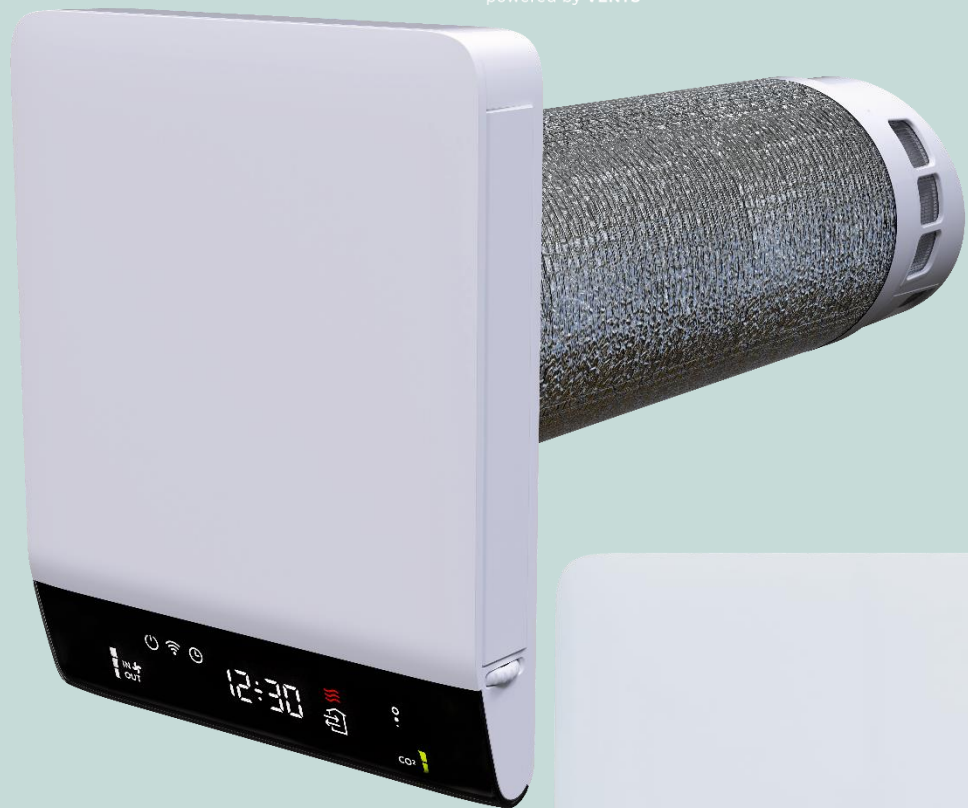

## Дизайн

**Breezy** поєднує дві важливі компоненти: сучасний дизайн та ергономіку, що забезпечує найкращі показники для ефективної вентиляції.

Конструкція приладу та застосовані технології і ноу-хау увібрали в себе більш ніж 20-річний досвід наших інженерів.

А дизайн внутрішнього блоку був розроблений у співпраці з відомим промисловим дизайнером Дмитром Новіковим (**Dmytro Novikov Design**). Дмитро - переможець багатьох міжнародних конкурсів з предметного дизайну (наприклад, Good Design Awards 2007 аерокосмічного концерну Bombardier, де він здобув перше місце із потягом NS Sprinter, який було реалізовано у 2009 році. Зараз ви можете скористатися потягом NS Sprinter дизайну Дмитра Новікова, коли подорожуєте Данією та Нідерландами).

Усі функції у вашому смартфоні.

Встановіть мобільний застосунок VentsHome та контролюйте параметри і керуйте Breezy:



- Вкл. / викл.,
- Вибір режимів роботи,
- Керування нагрівачем,
- Налаштування швидкості,
- Програмування розкладу роботи,
- Показник температури повітря,
- Показники з датчиків (графіки),
- Та багато іншого.

Breezy – це не просто вентиляція, це справжня кліматична станція у вашому домі.

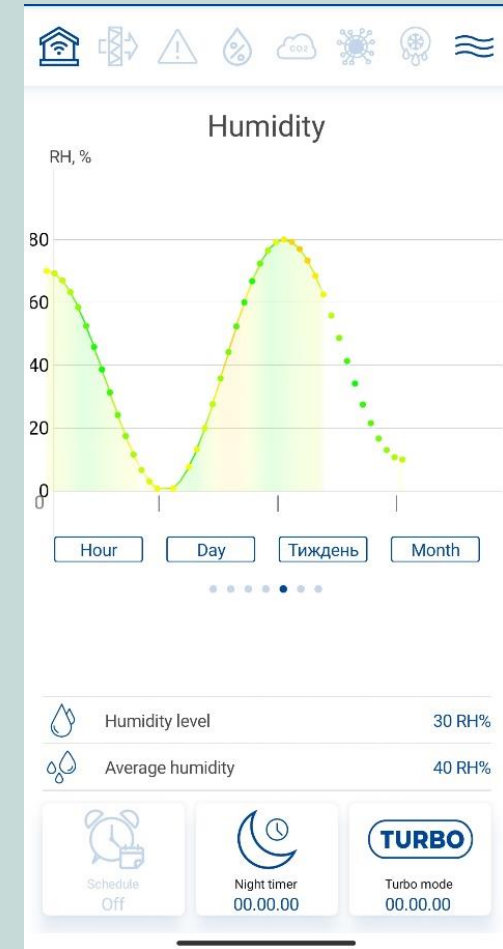
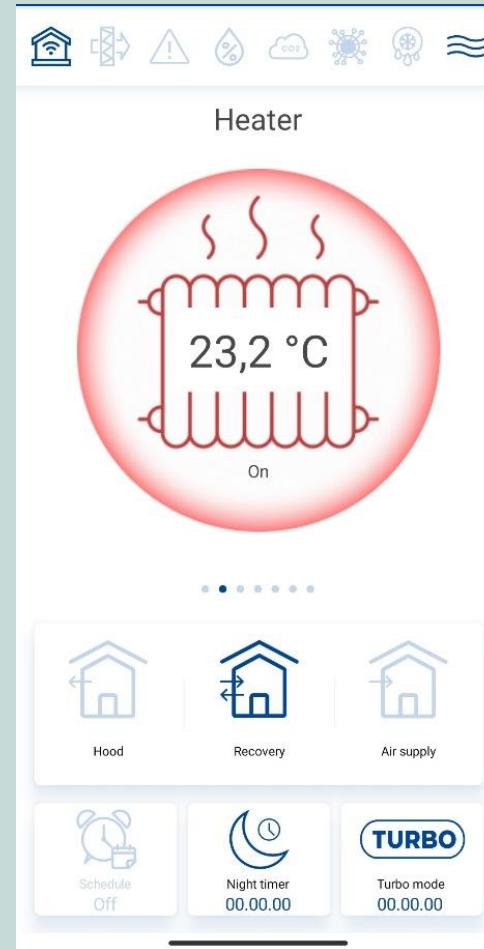
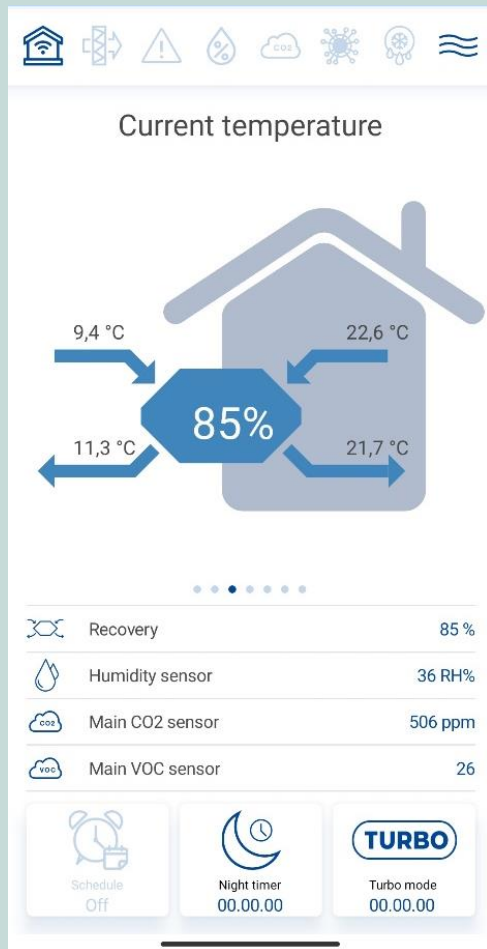



## Та навіть більше,

тільки скажіть «Hey Google» та перевіряйте якість повітря, контролюйте і керуйте BREEZY\*.



Turn on the ventilation

Reduce fan speed

Status of the device?

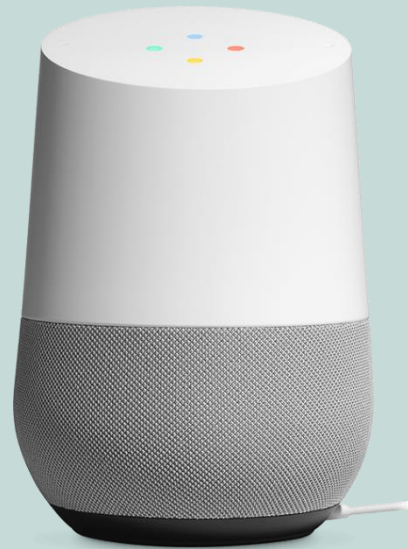

Change the speed

Work according to the schedule

Turn off the heater

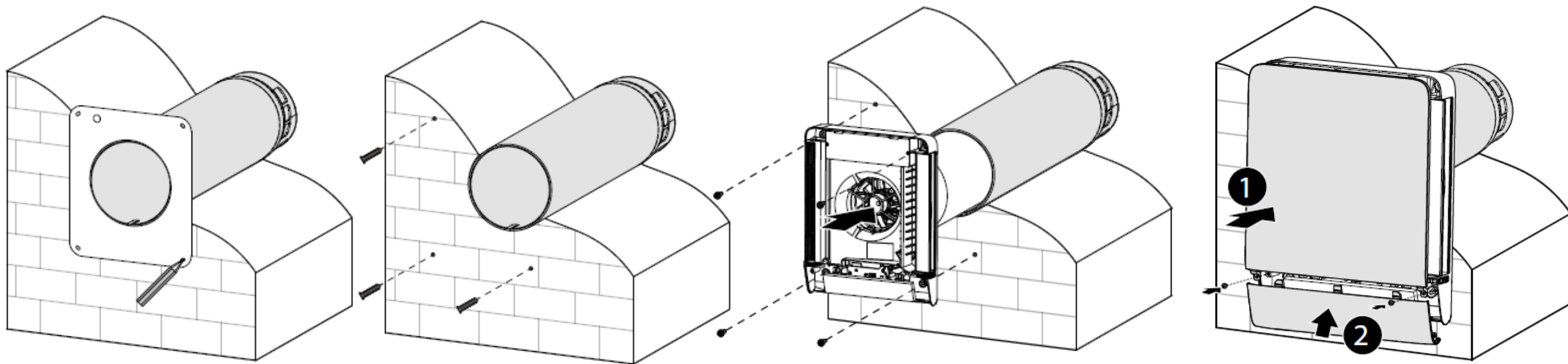
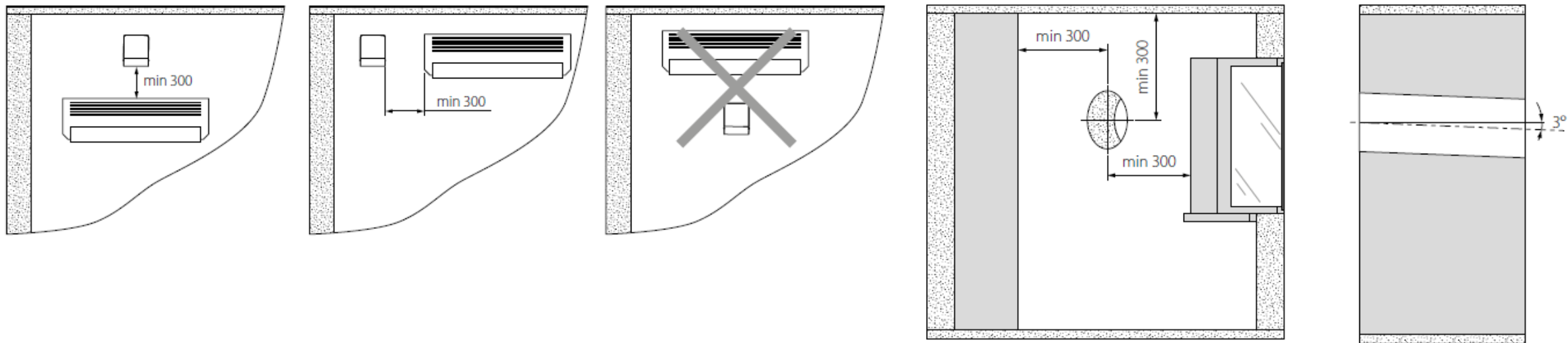

### Хто така компанія «Вентс»?

Компанія з багаторічним досвідом, яка пропонує широкий асортимент сучасного вентиляційного обладнання для вирішення будь-яких завдань. Енергозберігаюча вентиляція, а особливо децентралізована вентиляція є основним напрямком діяльності компанії. У нас найширший асортимент в цій категорії. У більшості розвинених країн (Німеччина, Великобританія, США, Японія та ін.) ми входимо до ТОП-3 основних гравців ринку. Наша установка з рекуперацією тепла Vento Expert вже 5 років є лідером на німецькому ринку і має сертифікат DIBt (державний німецький сертифікат, що підтверджує відповідність параметрів і дозволяє використовувати прилад в Німеччині).



Дякуємо за увагу!

[breezy-recuperator.com](http://breezy-recuperator.com)

**BREEZY**

powered by **VENTS**