

# SNAIGĖ

**SGM012P1AAXXX**

**SGM010P1AAXXX**

**SGM008P1AAXXX**

**SGL011P1AAXXX**

**SGL014P1AAXXX**

---

## **Monobloakai**

Naudojimo ir techninės priežiūros  
instrukcija

LT

---

## **Моноблоки**

Руководство по эксплуатации и  
техническому обслуживанию

RU

---

## **Monoblocks**

Use and Maintenance Handbook

EN

## SAUGOS TAISYKLĖS

Kai kurios šios naudojimo instrukcijos nuostatos yra suvienodintos įvairių tipų šaldymo prietaisams. ATIDŽIAI PERSKAITYKITE NAUDOJIMO INSTRUKCIJĄ. Saugokite šią instrukciją, kad galėtumėt paskaityti ją ir ateityje.

Gamintojas neatsako už žalą, atsiradusią dėl šios naudojimo instrukcijos nesilaikymo.

- Neuždenkite ventiliacijos angų prietaiso viršuje, apačioje ir šonuose.
- Reguliariai, ne rečiau kaip kartą per 3 mėn., išvalyti kondensatorių nuo dulkių ir kitų nešvarumų.
- Jei maitinimo laidas yra pažeistas, jį turi pakeisti gamintojas, gamintojo aptarnavimo agentas ar panašios kvalifikacijos asmuo, kad būtų išvengta pavojaus.
- Prietaisą naikinant, tai turi būti atliekama, laikantis šalyje galiojančių atliekų tvarkymo taisyklių.



Nepažeiskite prietaiso šaldymo sistemos. Jame yra šaltnešio dujos R290. Jei šaldymo sistema pažeista:

- Venkite kibirkščiavimo – nejunkite jokio elektros prietaiso, ar šviestuvo.
- Nedelsiant išvėdinkite patalpą.

## BENDRA INFORMACIJA

**Šis prietaisas skirtas patalpų viduje tik komerciniam naudojimui!**

PRIETAISAS YRA EKOLOGIŠKAI ŠVARUS, JAME NĖRA OZONO SLUOKSNIUI KENKSMINGŲ MEDŽIAGŲ: jame naudojamas šaltnešis R290, prietaiso izoliacijoje naudojamas putodaras - ciklopentanas C<sub>5</sub>H<sub>10</sub>.

GAMINTOJAS GARANTUOJA PATIKIMĄ PRIETAISO VEIKIMĄ, KAI APLINKOS TEMPERATŪRA YRA NUO +10 IKI +43 LAIPSNIŲ CELSIJAUŠ, O SANTYKINĖ ORO DRĖGMĖ – NE DIDESNĖ, KAIP 60 PROCENTŲ.

Ši naudojimo ir techninės priežiūros instrukcija yra neatsiejama dalis MONOBLOKO (toliau šiame dokumente vadinamo terminu „PRIETAISAS“), pagaminto AB “SNAIGĖ”. Dėl šios priežasties, jeigu PRIETAISAS perduodamas naujam vartotojui arba savininkui, jį turi būti taip pat perduodama kartu.

Ši instrukcija visą PRIETAISO eksploatavimo laiką turi būti rūpestingai saugoma ir apsaugota nuo bet kokių veiksnių, galinčių ją sugadinti.

Ši instrukcija yra parengta, siekiant suteikti operatoriams ir technikams, atsakingiems už PRIETAISO priežiūrą, būtiną informaciją ir nurodymus, kad PRIETAISAS tinkamai veiktų saugiomis sąlygomis.

Šioje instrukcijoje yra visi duomenys ir informacija, reikalinga išankstiniam personalo, atsakingo už tinkamą PRIETAISO naudojimą, mokymui; šiuo tikslu jos naudojimas yra privalomas.

Nors buvo pabrėžtos visos pastabos ir įspėjimai dėl teisingo operatorių naudojimosi PRIETAISU, arba kad darbuotojai, atsakingi už techninę priežiūrą, galėtų tinkamai juo pasirūpinti, šioje instrukcijoje daroma prielaida, kad aplinkoje, kurioje įrengtas

PRIETAISAS, veikia visos galiojančios normos, yra laikomasi saugos ir higienos darbo vietoje reikalavimų, ir kad darbuotojai, atsakingi už eksploataciją ir techninę priežiūrą, turi tokį išsilavinimą, kuris jiems leidžia teisingai suprasti pateiktą informaciją.

## **NAUDOJIMO IR PRIEŽIŪROS INSTRUKCIJOS TURINYS**

Ši techninės priežiūros instrukcija skirta naudoti operatoriams ir technikams, kad jie galėtų suprasti ir teisingai naudoti PRIETAISĄ. Šioje instrukcijoje, šalia PRIETAISO pagrindinių dalių funkcinio aprašo, taip pat yra instrukcijos ir nuorodos, kaip:

- teisingai transportuoti ir sumontuoti PRIETAISĄ;
- teisingai naudoti PRIETAISĄ;
- tinkamai atlikti PRIETAISO valymą, reguliavimą ir techninę priežiūrą;
- atkreipti dėmesį į PRIETAISO saugumą ir gedimų prevencijos taisykles.

Taigi, minėtas personalas turės galimybę suprasti aparato galimybes ir problemas, kurios gali atsirasti jį valdant.

## **NUORODOS IR APIBRĖŽIMAI**

Visa su PRIETAISU susijusi dokumentacija buvo parengta išnagrinėjus temas, nurodytas **Mašinų direktyvoje** (2006/42/EB), todėl norint turėti geriausių PRIETAISO veikimo rezultatus ir užtikrinti maksimalią visų jo įrenginių veikimo trukmę, būtina išsamiai perskaityti visą atitinkamą medžiagą.

Tam tikrų dokumentuose aprašytų ar parodytų junginių ar įtaisų konfigūracija gali skirtis nuo esančių konkrečioje PRIETAISO konfigūracijoje, paruoštoje pagal konkrečius reikalavimus ar saugos normas; tokiu atveju tam tikri aprašymai, nuorodos ar rekomenduojamos procedūros gali būti apibendrintos, kad būtų išlaikytas jų veiksmingumas. Minėti brėžiniai ar nuotraukos pateikiami, kaip pavyzdžiai, kaip nuorodos, kad būtų lengviau suprasti tekstą.

**PRIETAISAS:** šioje naudojimo ir techninės priežiūros instrukcijoje naudojamas šis terminas, nurodantis MONOBLOKĄ

**PAVOJINGA ZONA:** bet kokia zona, esanti PRIETAISO viduje ar šalia jo, kurioje esančio asmens buvimas kelia pavojų to asmens saugai ir sveikatai.

**VARTOTOJAS:** bet kuris asmuo (verslo asmuo/įmonė), tinkamai naudojantis PRIETAISĄ arba paskiriantis juo naudotis, ar su juo susijusias operacijas atlikti, specialiai apmokytiems žmonėms.

**OPERATORIUS:** darbuotojas, paprastai neturintis specialių įgūdžių, atliekantis operacijas, būtinas PRIETAISUI valdyti, valyti jį ir vietą, kurioje jis sumontuotas; prirėkus operatorius gali atlikti paprastą reguliavimą ir atkurti PRIETAISO veikimą.

**MECHANINĖS PRIEŽIŪROS TECHNIKAS:** kvalifikuotas darbuotojas, kuris gali atlikti reikalingą intervenciją į bet kurį mechaninį PRIETAISO junginį, jį reguliuoti, remontuoti ir atlikti būtinas techninės priežiūros operacijas. Mechaninės priežiūros darbuotojui neleidžiama atlikti intervencijos į elektros sistemas, kai jose yra įtampa.

**ELEKTROS PRIEŽIŪROS TECHNIKAS:** kvalifikuotas darbuotojas, kuris atsakingas už visas elektrinės srities intervencijas, (reguliavimą, techninę priežiūrą ir remontus) ir, kai reikia, gali dirbti esant įtampai elektros spintose ir šuntų dėžėse.

## **Individualios apsaugos priemonės ir elgesio normos**

Kiekvienam šiame vadove aprašytam veiksmui atlikti atsakingiems darbuotojams yra nurodytos individualios apsaugos priemonės, kurias būtina naudoti (jei reikia, tas priemonės turi naudoti ir PRIETAISĄ montuojantys darbuotojai) ir elgesio normos, kurios leidžia saugiai apsaugoti operatorių.

## Grafinė simbolika, naudojama norint nurodyti individualių apsaugos priemonių poreikį



Nurodo, kad aprašytai operacijai atlikti reikia naudoti tinkamą galvos apsaugą.



Nurodo, kad aprašytai operacijai atlikti reikia naudoti tinkamas apsaugines pirštines (galbūt dielektrines, kad būtų galima atlikti intervenciją į elektros sistemą).



Nurodo, kad aprašytai operacijai atlikti reikia vilkėti tinkamus apsauginius drabužius.



Nurodo, kad aprašytai operacijai atlikti reikia naudoti tinkamą apsauginę avalynę.



Nurodo, kad aprašytai operacijai atlikti reikia naudoti tinkamus apsauginius akinius.

## GARANTIJA

Gamintojas, AB SNAIGĖ, garantuoja, kad MONOBLOKAS ir jo įranga, pagaminta to paties gamintojo, neturi gamybos defektų garantiniu laikotarpiu, nurodytu PRIETAISO pardavimo sutartyje.

Garantija netaikoma detalėms, kurios susidėvi ir visiems įrankiams ir papildomoms medžiagoms, kurias gamintojas tiekia kartu su prietaisu.

### Vartotojo atsakomybė

Klientas yra atsakingas už elektros tiekimo sistemos nustatymus, susidėvinčius įrankius ir medžiagas.

### Veiksmai, dėl kurių prarandama teisė į garantiją

Bet koks vartotojo, ar neįgalioto personalo bandymas išardyti, modifikuoti, ar sugadinti bet kurį PRIETAISO komponentą, lemia garantijos praradimą ir atleidžia gamintoją nuo atsakomybės už galimą žalą žmonėms ar turtui, atsirandančią dėl tokio elgesio.

Gamintojas taip pat atleidžiamas nuo atsakomybės, o garantija PRIETAISUI negalioja šiais atvejais:

- prietaiso naudojimas ne tuo tikslu, kuriam jis skirtas;
- prietaiso naudojimas ne pagal vartotojo šalyje galiojančias normas;
- prietaiso montavimas kitomis, nei nurodytos skyriuje „Transportavimas ir montavimas“, sąlygomis;
- pajungimai, neatitinkantys specifikacijų;
- kitokios, negu nurodyta, darbo įrangos naudojimas;
- visiškas arba dalinis šioje instrukcijoje pateiktų nurodymų nesilaikymas;
- neatliekama, arba netinkamai atliekama techninė priežiūra;
- neoriginalių, arba gamintojo nerekomenduojamų detalių naudojimas.

## PALAIKYMAS

Kalbant apie maksimalų PRIETAISO teikiamų eksploatacinių savybių panaudojimą ir specialias techninės priežiūros operacijas, ši instrukcija nepakeičia montuotojų, vartotojų ar techninės priežiūros personalo, kuris yra k ir kvalifikuotas, patirties.

AB SNAIGĖ techninės pagalbos tarnyba teikia telefoninį palaikymą dėl įrenginio funkcijų ir paprasčiausių intervencijų ir dokumentinės medžiagos siuntimą.

**DĖMESIO:** kilus abejonėms dėl teisingo šios Naudojimo ir techninės priežiūros instrukcijos interpretavimo, susisieki su techninės pagalbos tarnyba (kaip nurodyta gamintojo tinklalapyje [www.snaige.lt](http://www.snaige.lt)), kad gautumėte būtinus paaiškinimus.

## PRIETAISO APRAŠYMAS

Šis prietaisas – tai šaldymo sistema, sudaryta iš kondensacinio mazgo (už šaldymo kambario ribų), garinimo įrenginio (šaldymo kambario viduje) ir elektroninio valdymo bloko, esančio kondensaciniame mazge. Prietaisas gali turėti vieną arba du šaldymo ciklus.

Prietaise yra įrengta atitirpinimo karštais garais sistema, valdoma elektroniniu valdymo bloku. Atitirpinimas yra automatinis ir vyksta iš anksto nustatytu dažniu, jį taip pat galima įjungti rankiniu būdu naudojant konkretų valdiklio mygtuką.

Prietaisas turi:

- atraminį korpusą iš cinkuoto metalo lakšto;
- priekinį skydelį, kurį lengva nuimti, kad būtų užtikrinta lengva prieiga prie komponentų ir greita techninė intervencija (gali atlikti tik kvalifikuoti specialistai);
- hermetišką kompresorių su šilumine variklio apsauga;
- elektroninį bloką, kurį galima programuoti atsižvelgiant į įvairius vartotojo reikalavimus (būtina susisiekti su techninės pagalbos tarnyba);
- šilumokaičius su aliuminio plokštelėmis; kondensaciją oru;
- tiesioginį dujų išsiplėtimą su kapiliariniu vamzdeliu ir automatinį atitirpinimą su programuojamais eigos, trukmės ir dažnio nustatymais;
- kondensato surinkimo vonelę, iš kurios kondensacinis vanduo išgarinamas, arba priverstinį kondensato pašalinimą;
- integruotą valdymo pultą.

## TRANSPORTAVIMAS IR MONTAVIMAS



Prietaiso montavimą ir galimą pakartotinį montavimą turi atlikti tik **kvalifikuoti darbuotojai**.

Prieš pradėdami montuoti prietaisą, turite paruošti maitinimo šaltinius ir kitus tinkamam sistemos veikimui reikalingus dalykus, laikydamiesi šiame skyriuje nurodytų nurodymų ir, jei reikia, iš anksto pasikonsultuoti su **gamintojo technine tarnyba**.

**DĖMESIO: gamintojas neatsako už bet kokią žalą turtui ir (arba) asmenims, padarytą dėl netinkamos intervencijos, kurią atliko nekvalifikuoti, neišmokinti ar neįgalieji darbuotojai.**

Norint pakelti ir įstatyti prietaisą į jam skirtą vietą, gali būti naudojamas bet koks tam tikslui tinkamas keltuvas, kuris garantuoja saugų ir efektyvų prietaiso kėlimą (pavyzdžiui keltuvas su tvirtinimo diržais).

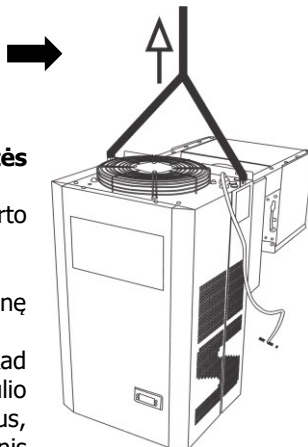

### Norėdami teisingai atlikti kėlimo veiksmus, laikykitės žemiau pateiktų įspėjimų:

- Niekada nenaudokite dviejų kėlimo transporto priemonių vienu metu;
- Niekada nestovėkite po pakabintais kroviniais;
- Jei naudojate plieninius lynus, visada pritvirtinkite galinę kilpą prie kėlimo kablo;
- Jei naudojate plieninius lynus, atkreipkite dėmesį, kad nesusidarytų užlinkimų, t. y. mažesnio lenkimo spindulio nei lyno galo kilpos. Naudokite pakankamai plačius lynus, kad kampas tarp lynų ir horizonto visada būtų didesnis nei 45°.

Prietaisą montuojant kameros sienoje išpjautoje angoje sienoje, angos matmenys turi atitikti žemiau paveikslėlyje nurodytus matmenis. Maksimalūs angos matmenys negali viršyti aukštis 350mm ir plotis 395 mm. Skylė turi būti taisyklingo stačiakampio formos, kraštinės lygiagrečios viena kitai, skylės matmenys kameros viduje ir išorėje turi būti vienodi. Sumontavus monobloką plyšius, didesnius kaip 5mm, užpūsti savaiame išsiplečiančiomis putomis. Tarpus mažesnius kaip 5mm sandarinti silikono pagalba. Įstačius monobloką į skylę sienoje, jis prie sienos turi būti prisuktas keturiais savisriegiais: du savisriegiai monobloko viršuje ir du savisriegiai monobloko apačioje.

### SG modelio montažas

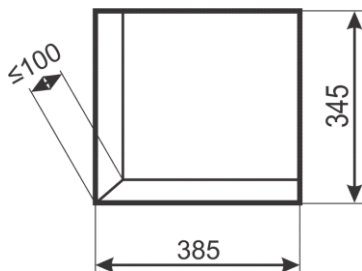

Skylės, monobloko montavimui, matmenys.  
Sienos storis iki 100 mm



Įstačius į skylę sienoje monobloką monobloką prisukti prie sienos keturiais savisriegiais.

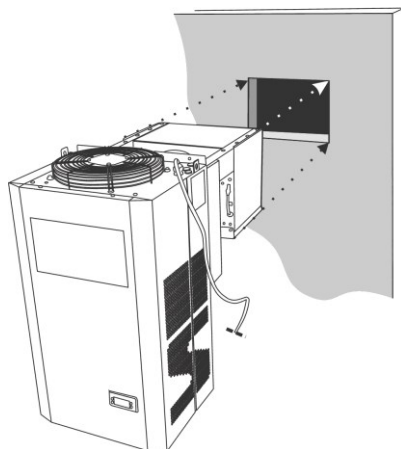

## Minimalūs atstumai nuo monobloko iki pertvarų

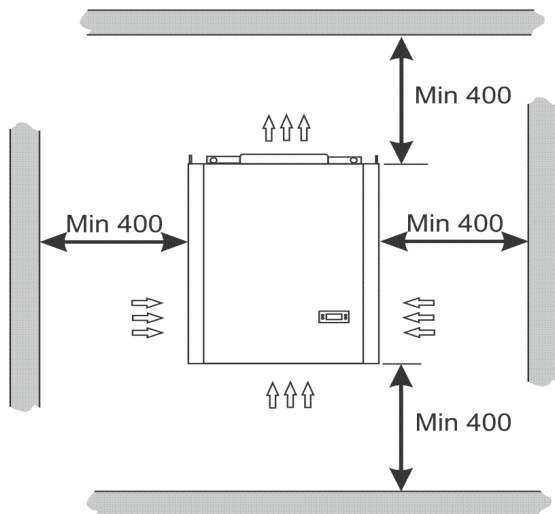

**DĒMESIO:** siekiant išvengti vandens nutekėjimo persipildžius kondensato garinimo rezervuarui patalpoje, kurioje sumontuotas prietaisas, rekomenduojama papildomai pajungti lankstų vandens nubėgimo vamzdelį  $\varnothing 16\text{mm}$ . Lankstus vamzdelis pajungiamas prie prietaiso dugne išvesto perteklinio kondensato nubėgimui skirto metalinio vamzdžio. Patikimam sujungimui, naudokite srieginę apkabą. Vandens nubėgimo vamzdelis turi būti pajungtas į kanalizaciją ar kitą saugų vandens nubėgimui skirtą kanalą.

## **PRIJUNGIMAS PRIE ELEKTROS MAITINIMO TINKLO**



Elektros maitinimo tinklas (įtampos ir dažnio atžvilgiu) turi atitikti keliamus reikalavimus. Konkrečiai reikia laikytis šių nurodymų:

1. Maitinimo kabelis turi būti nutiestas (neturi būti susisukęs ar persidengti) tokioje vietoje, kur jo nepaveiktų galimi smūgiai ar suspaudimas. Jis neturi būti šalia skysčių, vandens ar šilumos šaltinių ir neturi būti pažeistas (jei taip, kvalifikuoti darbuotojai turi jį pakeisti).
2. Monobloko maitinimo laidas turi būti prijungiamas prie atskiro 10 A (SGM-P1AAXXX serijos) arba 16 A (SGL-P1AAXXX serijos) apsauginio automatinio išjungėjo, nenaudojant jokių papildomų jungiklių, rėlių ar panašių tinkle įtampos pertraukiklių, kad būtų užtikrintas stabilus el. įtampos tiekimas monoblokui.
3. Prietaisas turi būti tinkamai įžemintas. Elektrinė schema pridedama.
4. Prietaisą pajungti gali tik kvalifikuotas elektros priežiūros technikas.
5. Prietaiso konstrukcijoje draudžiama montuoti arba prie jo jungti papildomus elektrinius komponentus.

# TEMPERATŪROS REGULIAVIMAS

Trumpas paspaudimas:

**Meniu grįžimas atgal**

Ilgas paspaudimas:

**Meniu**

PASTABA: ECO funkcija nėra aktyvuota

Trumpas paspaudimas:

**nustatymo**

**patvirtinimas „Gera!“**

Ilgas paspaudimas:

**On/OFF Monoblokas**

PASTABA: apšvietimo funkcija nėra aktyvuota.



Trumpas paspaudimas:

**temperatūros nustatymo taškas, temperatūros reguliavimas aukštyn**

Trumpas paspaudimas: **temperatūros nustatymo taškas, temperatūros reguliavimas žemyn.**

Ilgas paspaudimas: **atitirpinimas**

## Temperatūros nustatymas:

1. Ekrane rodoma faktinė temperatūra;
2. Temperatūros nustatymo aktyvavimui, paspauskite „▲“ arba „▼“. Esant aktyvuotam temperatūros nustatymo režimui, pasirinkta temperatūros reikšmė ekrane mirksi;
3. Temperatūros nustatymui, paspausdami dar kartą „▲“ (temperatūra šiltėja) arba „▼“ (temperatūra šaltėja), pasirinkite norimą temperatūrą;
4. Nustačius temperatūrą, po 30 sekundžių ekrane nustatyta reikšmė nustoja mirksėti ir automatiškai grįžta į faktinės temperatūros rodyimą.

## Monobloko veikimo temperatūros

DĖMESIO: nustatyta temperatūra nuo ekrane rodomos faktinės temperatūros gali skirtis. Žemiau lentelėje nurodomos nustatymo ir galimo skirtumo nuo nustatytos temperatūros reikšmės:

Temperatūros nustatymo ribos $T_{set}$	Įsijungimo temperatūra $T_{on}$	Išsijungimo temperatūra $T_{off}$
SGM - $T_{set} =$ nuo $+5\text{ °C}$ iki $-5\text{ °C}$	Temperatūrai pakilus $+1\text{ °C}$ nuo nustatytos $T_{set}$ , t.y. $T_{on} = T_{set} + 1\text{ °C}$	Temperatūrai nukritus $-3\text{ °C}$ nuo nustatytos $T_{set}$ , t.y. $T_{off} = T_{set} - 3\text{ °C}$
SGL - $T_{set} =$ nuo $-15\text{ °C}$ iki $-25\text{ °C}$		

Apsauga slaptąžodžiu (menui skirtas montuotojui ar gamintojo remonto atstovui):

Paspauskite vienu metu abu klavišus „▲“ ir „▼“, palaikykite 5 sekundes, kad patektumėte į menu → Ekrane rodoma „PAS“ → Paspauskite „Gera!“ → Paspauskite „▲ / ▼“, kad gautumėte kodą → Paspauskite „Gera!“.

## Signalų patvirtinimas:

1. Ekrane mirksi aliarmo pranešimas.
2. Norėdami patvirtinti, paspauskite bet kurį mygtuką.



Pavojaus signalo kodas	Priežastis	Automatinis sutvarkymas	Informacija	Komentarai
„Hi“	Oro temperatūra yra aukštesnė, negu „ALA->Hot“; „ALA->Htd“	Konfigūruoja vartotojas	Mirksi „Hi“ esant aukščiausiai temperatūrai; jei sukongfigūruota: įjungiamo signalo relė, pypsi garsinis signalas	Aukštos temperatūros pavojus
„Lo“	Oro temperatūra yra žemesnė, negu „LAt“ ; „Ltd“	Konfigūruoja vartotojas	Mirksi „Lo“ esant žemiausiai temperatūrai; jei sukongfigūruota: įjungiamo signalo relė, pypsi garsinis signalas	Žemos temperatūros pavojus
„uHi“	Linijos įtampa yra aukštesnė, negu „Cop->uHi“	Visada	Mirksi „uHi“. Jei sukongfigūruota: įjungiamo signalo relė, pypsi garsinis signalas	Aukštos įtampos pavojaus signalas (funkcija aktyvuojama pagal kliento pageidavimą)
„uLi“	Linijos įtampa yra žemesnė, negu „Cop->uLi“	Visada	Mirksi „uLo“. Jei sukongfigūruota: įjungiamo signalo relė, pypsi garsinis signalas	Žemos įtampos pavojaus signalas (funkcija aktyvuojama pagal kliento pageidavimą)
„E01“	„S1“ klaida	Visada	Mirksi „E01“. Jei sukongfigūruota: įjungiamo signalo relė, pypsi garsinis signalas	„S1“ daviklio gedimas (užtrumpintas, arba nutrūkęs)
„E02“	„S2“ klaida	Visada	Mirksi „E02“. Jei sukongfigūruota: įjungiamo signalo relė, pypsi garsinis signalas	„S2“ daviklio gedimas (užtrumpintas, arba nutrūkęs)



TEMPERATŪRA ŠALDYMO KAMBARYJE GALI KEISTIS PRIKLAUSOMAI NUO APLINKOS TEMPERATŪROS, MAISTO PRODUKTŲ KIEKIO, MAISTO PRODUKTŲ TEMPERATŪROS, IR NUO TO, KAIP DAŽNAI ATIDAROMOS IR UŽDAROMOS ŠALDYMO KAMBARIO DURYS.

Jei aplinka vėsi, prietaisas vėsina mažiau. Dėl to šaldymo kambaryje temperatūra gali pakilti. Norėdami nustatyti žemesnę temperatūrą, pakeiskite nustatymus elektroniniam valdiklyje.

## ATITIRPINIMAS, VALYMAS IR PRIEŽIŪRA

MONOBLOKAS ATITIRPSTA AUTOMATIŠKAI. Ledas, susidaręs ant garintuvo, nutirpinamas karštasis garais kompresoriaus pagalba, o atitirpęs vanduo nuteka vandens nuotėkio kanalu į indą, kuriame jis išgaruoja.

**MONOBLOKO garintuvą papildomai galima atitirpinti rankiniu būdu. Įjungiamas ilgu klavišo „v“ paspaudimu.**

REGULIARIAI VALYKITE PRIETAISĄ.



**Atsiminkite, kad prietaiso valymo metu privalote išjungti jį iš elektros tiekimo tinklo.**

## VEIKIMO PROBLEMOS IR JŲ SPRENDIMAI. Kas, jeigu...

<b>Kompresorius neįsijungia ir (arba) neskleidžia dūzgiančio garso.</b>	
Per žema tinklo įtampa.	Patikrinkite tinklo įtampą. Jeigu įtampa žemesnė nei 195 V, kreipkitės į elektros tinklo priežiūros tarnybą.
Sugedęs elektrinis paleidimo kondensatorius.	Kreipkitės į serviso meistrą.
Sugedęs kompresorius	Kreipkitės į serviso meistrą.
<b>Kondensatoriaus ventiliatorius nepasileidžia</b>	
Sugedęs ventiliatorius arba ventiliatoriaus paleidimo relė valdymo skydelyje.	Kreipkitės į serviso meistrą.
<b>Nepasiekiamą užduota temperatūra.</b>	
Garintuvas padengtas ledu.	Ijunkite priverstinį atitirpinimą pagal punkte "Temperatūros valdymas" pateiktus nurodymus.
Sugedęs kaitintuvas	Kreipkitės į serviso meistrą.
Neveikia garintuvo ventiliatorius	Kreipkitės į serviso meistrą.
Per didelė įkrova, kurią reikia atvėsinti.	Sumažinkite įkrovą.
Nepakankama izoliacija.	Patikrinkite šaldymo patalpos ir durų sandarumą.
<b>Suveikia įvadinio elektros tinklo automatinis išjungėjas.</b>	
Sugedęs elektrinis paleidimo kondensatorius.	Kreipkitės į serviso meistrą dėl remonto.
Perkaitęs kompresorius, karštos grįžtančios dujos.	Patikrinkite gaminio ventiliaciją ir galimus sistemos kontūro apribojimus ar kliūtis.
<b>Kompresorius veikia nepertraukiamai arba ilgais periodais.</b>	
Per didelė įkrova, kurią reikia atvėsinti, arba nepakankama izoliacija.	Jei įmanoma, sumažinkite įkrovą ir pagerinkite izoliaciją, patikrinkite šaldymo patalpos durų sandarumą.
Nepakankamas šaltnešio dujų kiekis.	Kreipkitės į serviso meistrą dėl remonto.

## Monoblokų techninė specifikacija

Monobloko kodas	SGM012P1 AAXXX	SGM010P1 AAXXX	SGM008P1 AAXXX	SGL014P1 AAXXX	SGL011P1 AAXXX
<b>Nustatymo ribos</b>	nuo +5°C iki -5°C	nuo +5°C iki -5°C	nuo +5°C iki -5°C	nuo -15°C iki -25°C	nuo -15°C iki -25°C
<b>Šaldymo našumas, W</b>	1233	1015	785	1000	685
<b>El. srovė, A</b>	4,6	3,9	2	8	6
<b>Galingumas, kW</b>	0,91	0,71	0,42	1,3	1,22
<b>Įtampa, V/ ph /Hz</b>	230/1/50	230/1/50	230/1/50	230/1/50	230/1/50
<b>Svoris neto, kg</b>	47	47	46	52	47

## APLINKOSAUGINĖ INFORMACIJA



Šis ženklas nurodo, kad šaldymo įrenginį, jam tapus nereikalingu, negalima šalinti kartu su mišriomis komunalinėmis atliekomis. Nebenaudojamą gaminį ar jo dalis reikia šalinti atskirai, t.y. į specialiai šiuo ženklu pažymėtus konteinerius, stambiagabaritinių atliekų aikštes. Išsamią informaciją, kur saugiai pristatyti seną šaldymo įrenginį, suteiks vietinės valdžios institucijos, parduotuvė, kurioje pirkote šaldymo įrenginį, ar gamintojo atstovai.

Nusprendę utilizuoti šaldymo įrenginį, padarykite jį netinkamą naudoti, kad užkirstumėte kelią galimoms nelaimėms. Ištraukite elektros energijos tiekimo laidą kištuką iš elektros lizdo, tada supjaustykite laidą.

Neardykite šaldymo įrenginio patys. Perduokite jį atliekų tvarkymo įmonei.

## GARANTINIS APTARNAVIMAS

SUTRIKUS JŪSŲ ŠALDYMO ĮRENGINIO VEIKIMUI, ĮSITIKINKITE AR NEGALITE PATYS PAŠALINTI ĮRENGINIO NEKOKYBIŠKO DARBO PRIEŽASTIES. Jei patys negalite išspręsti iškylusios problemos, kreipkitės į artimiausią šaldymo prietaisų serviso atstovą telefonu ar raštu. Kreipdamiesi į artimiausią šaldymo prietaisų serviso atstovą būtinai nurodykite šaldymo įrenginio modelį (Тип/Тип) ir numerį (Сер.Но/Фабрик Но). Šiuos duomenis rasite gaminio etiketėje, priklijuotoje ant išorinės korpuso sienelės.

**Remonto klausimais kreipkitės į SNAIGĖS SERVISĄ tel. 8 700 55080**

Darbo laiku\*:

pirmadieniais, antradieniais, trečiadieniais, ketvirtadieniais nuo 8:00 iki 16.30 val.,

penktadieniais nuo 8:00 iki 14.00 val.

arba **el. paštu [servisas@snaige.lt](mailto:servisas@snaige.lt)**

\*Valstybinių Švenčių dienomis nedirba.

**Techniniais klausimais galima konsultuotis el. paštu [kvs@snaige.lt](mailto:kvs@snaige.lt)**

## PIRKĖJŲ DĖMESIUI!

Pirkdami šaldymo įrenginį patikrinkite gaminio veikimą, įsitikinkite, kad įrenginys visiškai sukomplektuotas.

ATIDŽIAI PERSKAITYKITE NAUDOJIMOSI INSTRUKCIJĄ. Nepaisant instrukcijoje išvardintų nurodymų bei reikalavimų, išlieka galimybė sugadinti šaldymo įrenginį ir PRARASTI TEISĘ Į NEMOKAMĄ GARANTINĮ APTARNAVIMĄ.

Garantinės priežiūros metu nemokamai keičiamos sugedusios (bet ne sulaužytos) šaldymo įrenginio detalės bei mazgai.

### Garantijos laikotarpis:

- Šaldymo monoblokams „Snaigė“ suteikia 12 mėnesių garantija nuo pirkimo datos.

### Būtinios garantinio remonto sąlygos:

- Būtina turėti kasos aparato kvitą arba kitą prekės pirkimą- pardavimą iš pardavėjo patvirtinantį dokumentą su nurodyta šaldymo įrenginio pardavimo data, parduotuvės spaudu.

DĖMESIO! Jei ant kasos aparato kvito arba kito prekės pirkimą-pardavimą iš pardavėjo patvirtinančio dokumento nėra pardavimo datos ar ji neaiški, garantijos laikotarpio pradžia skaičiuojama nuo šaldymo įrenginio pagaminimo datos.

DĖMESIO! Šaldymo įrenginys privalo būti įjungtas į žemintą, elektros tinklą, pastatytas ir eksploatuotas griežtai laikantis gamintojo nurodymų, aprašytų įrenginio Naudojimo instrukcijoje.

### **Garantinė priežiūra nutraukiama:**

- Dėl įsigyto šaldymo įrenginio mechaninių korpuso ar kitokių pažeidimų, atsiradusių dėl pirkėjo kaltės, transportuojant šaldymo įrenginį. Ginčytinu atveju privaloma pateikti šaldymo įrenginio įpakavimą.
- Dėl šių gedimų: detalių sulaužymo, kvapų, neteisingo gaminio naudojimo, pastatymo, įjungimo į elektros tinklą ar transportavimą nesilaikant gamintojo nurodymų, aprašytų įrenginio Naudojimo instrukcijoje.
- Svarbi rekomendacija – eksploatuojant įrenginį sudėtingomis aplinkos sąlygoms ( drėgmė, dulkės, riebalai ir .t.t. ) naudotojui rekomenduojama kas 6 mėn. patikrinti ir esant reikalui išvalyti ventiliatorių ir kondensatorių. Rekomenduojamos priežiūros nevykdymas gali tapti įrenginio gedimo priežastimi. Tokio gedimo atveju, nemokamas garantinis aptarnavimas nebus taikomas.
- Jei šaldymo įrenginį garantiniu laikotarpiu remontavo ne SNAIGĖS SERVISAS ar jo oficialūs atstovai Lietuvoje.

### **Kitos išlygos:**

- Jei įrenginio garantijos laikotarpiu pirkėjas atsisako šaldymo įrenginio ar reikalauja jį pakeisti nauju, **kai įrenginio defektą galima pašalinti**, pirkėjas privalo atlyginti bendrovei su šaldymo įrenginio grąžinimu ar keitimu patiriamus nuostolius.
- Pakeistojo šaldymo įrenginio garantijos laikas skaičiuojamas nuo keičiamo įrenginio pardavimo datos, kuri įrašoma garantiniam lape, pažymint, jog įrenginys pakeistas.
- Už „Snaigės Serviso“ ar jo oficialių atstovų iškvietimą, kai neturima pirkimą patvirtinančių dokumentų ar kai pasibaigęs šaldymo įrenginio garantijos laikas, įrenginį garantijos laikotarpiu remontavo ne anksčiau minėtos serviso tarnybos, nesilaikoma įrenginio naudojimo instrukcijos nurodymų, **serviso meistrų transporto ir darbo laiko nuostolius apmoka pirkėjas pagal SNAIGĖS SERVISO ar jo oficialių atstovų įkainius.**

### **Aatsargines dalis galima įsigyti:**

**Internetinėje parduotuvėje:** <https://eshop.snaige.lt>

**Tel.:** +370 315 56210

**Mob.:** +370 685 00733

**El. paštu:** [parduotuve@snaige.lt](mailto:parduotuve@snaige.lt),

arba pas mūsų serviso partnerius pirkėjo šalyje.

## ПРАВИЛА БЕЗОПАСНОСТИ

Некоторые положения настоящего руководства по эксплуатации согласованы для различных типов холодильного оборудования. **ВНИМАТЕЛЬНО ПРОЧИТАЙТЕ ЭТО РУКОВОДСТВО ПО ЭКСПЛУАТАЦИИ.** Производитель не несет ответственности за ущерб, причиненный несоблюдением данного руководства. Сохраните это руководство для того, чтобы вы могли прочитать его в будущем.

- Не закрывайте вентиляционные отверстия наверху, снизу и по бокам прибора.
- Не реже чем один раз в 3 месяца очистите конденсатор от пыли и других загрязнений.
- Если шнур питания поврежден, он должен быть заменен производителем, его сервисным агентом или специалистами с аналогичной квалификацией, чтобы избежать опасности.
- При утилизации прибора это должно быть сделано в соответствии с национальными правилами обращения с отходами.



Не повредите систему охлаждения прибора, в ней содержится газообразный хладагент R290. Если система охлаждения повреждена:

- Избегайте искр - не включайте электроприборы или освещение.
- Немедленно проветрите помещение.

## ОБЩАЯ ИНФОРМАЦИЯ

**Это устройство предназначено только для коммерческого использования!**

ПРИБОР ЯВЛЯЕТСЯ ЭКОЛОГИЧЕСКИ ЧИСТЫМ И НЕ СОДЕРЖИТ ВЕЩЕСТВ, ВРЕДНЫХ ДЛЯ ОЗОНОВОГО СЛОЯ: в нем используется хладагент R290, а в изоляции прибора используется пенообразователь – циклопентан  $C_5H_{10}$ .

ИЗГОТОВИТЕЛЬ ГАРАНТИРУЕТ НАДЕЖНУЮ РАБОТУ ПРИБОРА, КОГДА ТЕМПЕРАТУРА ОКРУЖАЮЩЕЙ СРЕДЫ ОТ  $+10^{\circ}C$  ДО  $+43^{\circ}C$ , И ОТНОСИТЕЛЬНАЯ ВЛАЖНОСТЬ ВОЗДУХА НЕ БОЛЬШЕ, ЧЕМ 60 %.

Это руководство по эксплуатации и техническому обслуживанию является неотъемлемой частью МОНОБЛОКА (далее в этом документе именуемое термином «ПРИБОР»), изготовленного в АВ «SNAIGĒ». По этой причине, если прибор передается новому пользователю или владельцу, оно также должно быть передано вместе с ним.

В течении всего срока эксплуатации прибора это руководство должно быть тщательно сохранено и защищено от любых факторов, которые могут ему повредить.

Это руководство предназначено для того, чтобы предоставить операторам и техническим специалистам, ответственным за техническое обслуживание прибора, необходимую информацию и инструкции для обеспечения надлежащей работы прибора в безопасной среде.

Это руководство содержит все данные и информацию, необходимые для предварительной подготовки персонала, ответственного за правильное использование прибора; использование руководства для этой цели является обязательным.

Несмотря на то, что были подчеркнуты все комментарии и предупреждения

относительно правильного использования прибора операторами или того, что обслуживающий персонал должен правильно обращаться с ним, в данном руководстве предполагается, что среда, в которой установлен прибор, работает в полном соответствии с правилами техники безопасности и гигиены, и что персонал, ответственный за эксплуатацию и техническое обслуживание, обучен, чтобы мог правильно понимать предоставленную информацию.

### **Содержание руководства по эксплуатации и техническому обслуживанию**

Данное руководство по техническому обслуживанию предназначено для использования операторами и техниками, чтобы они могли правильно понимать и использовать прибор. В этом руководстве, в дополнение к функциональному описанию основных частей прибора, есть также инструкции и ссылки на то, как:

- правильно транспортировать и установить прибор;
- правильно использовать прибор;
- выполнить надлежащую очистку, настройку и техническое обслуживание прибора;
- обратить внимание на безопасность прибора и правила предотвращения аварий.

Таким образом, указанный персонал будет иметь возможность понять возможности прибора и проблемы, которые могут возникнуть при его эксплуатации.

### **ССЫЛКИ И ОПРЕДЕЛЕНИЯ**

Вся документация, касающаяся прибора, была подготовлена после внимательного изучения тем, охватываемых **Директивой по машинному оборудованию (2006/42 /ЕВ)**, поэтому, чтобы получить максимальную производительность от прибора и обеспечить максимальный срок службы всех его агрегатов, необходимо подробно прочитать все соответствующие материалы.

Конфигурация определенных соединений или устройств, описанных или показанных в документации, может отличаться от конфигурации конкретной конфигурации прибора, подготовленной в соответствии с конкретными требованиями или стандартами безопасности; в этом случае некоторые описания, ссылки или рекомендуемые процедуры могут быть обобщены для поддержания их эффективности. Вышеприведенные рисунки или фотографии приведены в качестве примеров или ссылок, для облегчения понимания текста.

**ПРИБОР:** в данном руководстве по эксплуатации и техническому обслуживанию используется термин, обозначающий **МОНОБЛОК**.

**ОПАСНАЯ ЗОНА:** Любая область внутри прибора или рядом с ним, где присутствие человека представляет угрозу для личной безопасности и здоровья этого человека.

**ПОЛЬЗОВАТЕЛЬ:** любое лицо (деловой человек/компания), правильно использующее прибор или назначающее его для использования или выполнения операций, связанных с ним, специально обученным людям.

**ОПЕРАТОР:** работник, обычно не имеющий специальных навыков, выполняющий операции, необходимые для работы, чистки прибора и места, где он установлен; при необходимости оператор может сделать простую настройку и восстановить работу прибора.

**ТЕХНИК МЕХАНИЧЕСКОГО ОБСЛУЖИВАНИЯ:** КВАЛИФИЦИРОВАННЫЙ СПЕЦИАЛИСТ, КОТОРЫЙ МОЖЕТ ВЫПОЛНИТЬ НЕОБХОДИМОЕ ВМЕШАТЕЛЬСТВО В ЛЮБОЙ МЕХАНИЧЕСКИЙ УЗЕЛ ПРИБОРА, ОТРЕГУЛИРОВАТЬ ЕГО, РЕМОНТИРОВАТЬ И ВЫПОЛНИТЬ НЕОБХОДИМЫЕ ОПЕРАЦИИ ПО ТЕХНИЧЕСКОМУ ОБСЛУЖИВАНИЮ. МЕХАНИК НЕ ИМЕЕТ ПРАВА ВМЕШАТЬСЯ В ЭЛЕКТРИЧЕСКИЕ СИСТЕМЫ ПРИБОРА, КОГДА ОНИ НАХОДЯТСЯ ПОД НАПРЯЖЕНИЕМ.

**ТЕХНИК ЭЛЕКТРИЧЕСКОГО ОБСЛУЖИВАНИЯ:** КВАЛИФИЦИРОВАННЫЙ СОТРУДНИК, КОТОРЫЙ ОТВЕЧАЕТ ЗА ВСЕ ВМЕШАТЕЛЬСТВА В ЭЛЕКТРИЧЕСКОЙ ОБЛАСТИ (РЕГУЛИРОВКА, ТЕХНИЧЕСКОЕ

обслуживание и ремонт) и может работать под напряжением в электрических шкафах и шунтирующих коробках, когда это необходимо.

### **Индивидуальные меры защиты и нормы поведения**

Для персонала, ответственного за каждое из действий, описанных в этом руководстве, предусмотрены индивидуальные меры защиты, которые следует использовать (при необходимости, эти меры должны также использоваться персоналом, устанавливающим прибор), и нормы поведения, обеспечивающие надежную защиту оператора.

### **Графические символы, используемые для указания на необходимость средств индивидуальной защиты**



Указывает, что для выполнения описанной операции необходимо надеть соответствующую защиту головы



Указывает на то, что для выполнения описанной операции необходимо надеть подходящие защитные перчатки (возможно, диэлектрические, чтобы можно было выполнить вмешательства в электрическую систему).



Указывает, что для выполнения описанной операции необходимо надеть подходящую защитную одежду.



Указывает, что для выполнения описанной операции необходимо надеть подходящую защитную обувь.



Указывает, что для выполнения описанной операции необходимо надеть подходящие очки

## **ГАРАНТИЯ**

Производитель, АВ SNAIGE, гарантирует, что МОНОБЛОК и его оборудование, изготовленное одним и тем же производителем, не будут иметь производственных дефектов в течение гарантийного срока, указанного в договоре продажи прибора.

### **Части, на которые гарантия не распространяется**

Гарантия не распространяется на части, которые изнашиваются и не требуются для инструментов и материалов, поставляемых производителем вместе с прибором.

### **Ответственность пользователя**

Заказчик несет ответственность за: настройки электрической системы; изнашивающиеся инструменты и материалы.

### **Действия, в результате которых теряется право на гарантию**

Любая попытка пользователя или неавторизованного персонала разобрать, модифицировать или повредить любой компонент прибора, аннулирует гарантию и освобождает производителя от ответственности за возможный ущерб, причиненный людям или имуществу, в результате такого поведения.

Производитель также освобождается от ответственности, и гарантия на прибор недействительна в следующих случаях:

- использование прибора в целях, отличающихся от тех, для которых оно предназначалось;

- использование прибора не в соответствии с действующим законодательством страны пользователя;
- установка прибора в условиях, отличающихся от указанных в разделе «Транспортировка и установка»;
- соединения не отвечают требованиям;
- использование рабочего оборудования, отличающегося от указанного в этом разделе;
- полное или частичное несоблюдение инструкций данного руководства;
- техническое обслуживание не выполняется или выполняется не должным образом;
- использование неоригинальных деталей или деталей, не рекомендованных производителем.

## **Поддержка**

Что касается максимального использования производительности, обеспечиваемой прибором, и специальных операций по техническому обслуживанию, это руководство не заменяет опыт обученных и квалифицированных специалистов по установке, пользователей или обслуживающего персонала.

В связи с этим, служба технической помощи AV SNAIGÉ предоставляет консультирует по телефону о функциях устройства и простейших вмешательствах, предоставление технической документации.

***ВНИМАНИЕ:** в случае сомнений относительно правильности толкования инструкций, приведенных в данном руководстве по эксплуатации и техническому обслуживанию, обратитесь в службу технической поддержки (как указано на веб-сайте)*

## **ОПИСАНИЕ ПРИБОРА**

Этот прибор представляет собой систему охлаждения, состоящую из конденсационной установки (вне холодильной камеры), испарителя (внутри холодильной камеры) и электронного блока управления, расположенного в конденсационной установке. Прибор может иметь один или два цикла охлаждения.

Прибор оснащен системой размораживания горячим паром, управляемой электронным блоком управления. Размораживание происходит автоматически и выполняется с заданной частотой. Его также можно включить вручную с помощью определенного контроллера.

В устройстве есть:

- опорный корпус, изготовленный из оцинкованного листового металла;
- легко снимаемая передняя панель для легкого доступа к компонентам и быстрого технического вмешательства (только квалифицированным персоналом);
- герметичный компрессор с тепловой защитой двигателя;
- электронный блок, который может быть запрограммирован в соответствии с различными требованиями пользователя (необходимо обратиться в службу технической поддержки);
- теплообменники с алюминиевыми пластинами;
- конденсация в воздухе;
- *прямое расширение газа с помощью капиллярной трубки и автоматическое размораживание с программируемыми настройками хода, длительности и частоты;*
- ванночку для сбора конденсата, из которого выпаривается конденсат или происходит принудительное удаление конденсата;
- интегрированная панель управления.



## ТРАНСПОРТИРОВКА И УСТАНОВКА



Установка и возможная переустановка устройства должна выполняться только **квалифицированным персоналом**.

Перед началом установки прибора вы должны подготовить источники питания и другие предметы, необходимые для правильной работы системы в соответствии с инструкциями в этом разделе, и, при необходимости, заранее проконсультироваться с **технической службой производителя**.

**ВНИМАНИЕ:** Производитель не несет ответственности за любой ущерб имуществу и/или лицам, вызванный ненадлежащим вмешательством неквалифицированного, неподготовленного или неуполномоченного персонала.

Подъем для перемещения и последующей установки прибора может осуществляться любым подходящим транспортным средством, которое гарантирует его безопасный и эффективный подъем (например, подъем с использованием системы крепления ремня прибора).

См. Рис. 

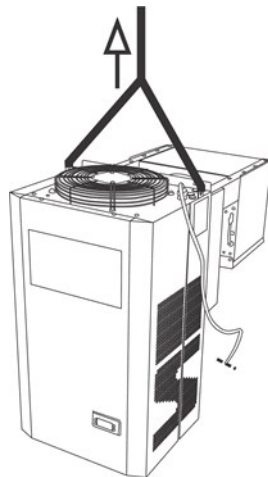

**Чтобы правильно выполнить операцию подъема, следуйте приведенным ниже предупреждениям:**

Никогда не используйте два подъемных транспортных средства одновременно;

Никогда не стойте под подвешенным грузом;

Если вы используете стальные тросы, всегда прикрепляйте заднюю петлю к подъемному крюку;

Если вы используете стальные тросы, обратите внимание, чтобы предотвратить перегибы, т. е. радиус изгиба не был меньше петель на конце троса. Используйте достаточно широкие тросы, чтобы угол между тросами и горизонтом всегда был больше 45°.

При установке устройства в отверстие, вырезанное в стене стенки камеры, размеры отверстия должны соответствовать размерам, указанным на рисунке ниже. Максимальные размеры проема не должны превышать 350 мм в высоту и 395 мм в ширину. Отверстие должно иметь правильную прямоугольную форму, стороны должны быть параллельны друг другу, а размеры отверстия внутри и снаружи камеры должны быть одинаковыми. После установки моноблока зазоры размером более 5 мм герметизировать саморасширяющейся пеной. Зазоры меньше 5 мм герметизировать с помощью силикона. После того, как моноблок вставлен в отверстие в стене, его необходимо прикрепить к стене четырьмя саморезами: двумя саморезами вверх моноблока и двумя саморезами вниз моноблока.

## Монтаж модели SG

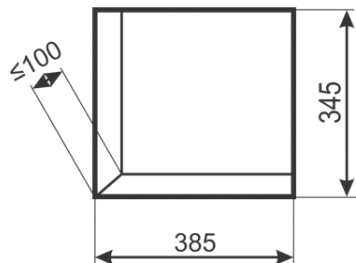

Монтажное отверстие моноблока.  
Толщина стенки до 100 мм.

Вставив моноблок в отверстие в стене,  
прикрепите его к стене четырьмя саморезами.

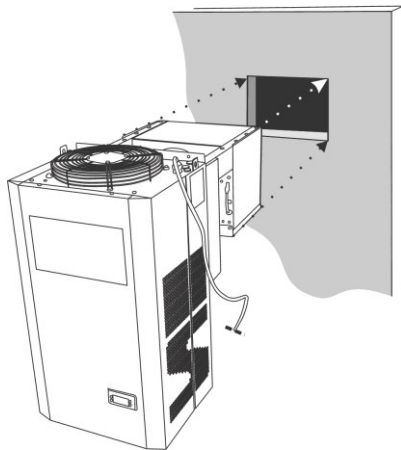

## Минимальные расстояния от моноблока до перегородок.

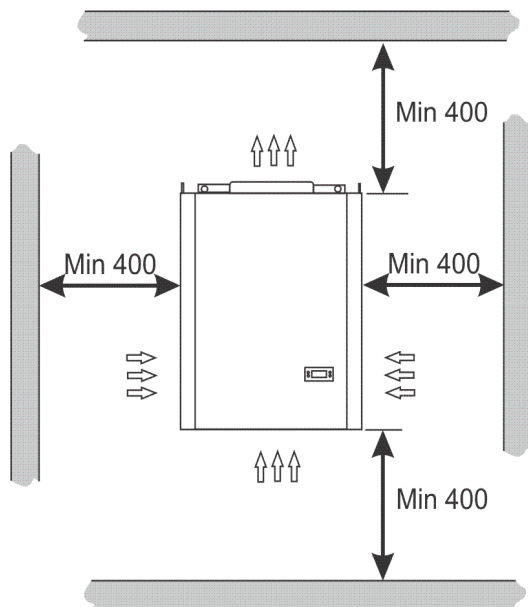

**ВНИМАНИЕ:** чтобы предотвратить утечку воды в помещение, где установлен прибор, рекомендуется дополнительно подключить гибкую трубку для слива воды диаметром 16 мм, когда емкость для испарения конденсата переполнена. Гибкая трубка подключается к металлической трубе для отвода избыточного конденсата в нижней части прибора. Для безопасного соединения используйте резьбовой зажим. Дренажная труба должна быть подключена к канализации или другому безопасному дренажному каналу.

## ПОДКЛЮЧЕНИЕ К СЕТИ ЭЛЕКТРОПИТАНИЯ



Сеть электроснабжения (по напряжению и частоте) должна соответствовать требованиям.

В частности, необходимо соблюдать следующие инструкции:

1. Кабель питания должен быть проложен (не перекручен и не перекрыт) в месте, где он не будет подвержен возможным ударам или сжатию. Он не должен находиться вблизи жидкостей, источников воды или тепла, и не может быть поврежден (в этом случае квалифицированный персонал его должен заменить).
2. Шнур питания моноблока должен быть подключен к отдельному автоматическому выключателю на 10 А (серия SGM-P1AAXXX) или 16 А (серия SGL-P1AAXXX) без использования каких-либо дополнительных вилок, реле или аналогичных сетевых автоматических выключателей для обеспечения стабильной работы. электрические. подача напряжения на моноблок.
3. Прибор должен быть правильно заземлен. Схема подключения прилагается.
4. Подключать прибор может только квалифицированный электрик.
5. Запрещается установка или подключение дополнительных электрических компонентов в конструкции устройства.

## РЕГУЛИРОВКА ТЕМПЕРАТУРЫ

Короткое нажатие:

**Вернуться в меню**

Длительное нажатие: **Меню**

ПРИМЕЧАНИЕ: функция ЭКО не активирована.

Короткое нажатие: **Подтверждение настройки «ОК».**

Длительное нажатие:

**On/OFF моноблок**

ПРИМЕЧАНИЕ: функция

освещения не активирована.



Короткое нажатие: установка точки температуры, настройка температуры вверх.

Короткое нажатие: установка точки температуры, настройка температуры вниз.

Длительное нажатие:

**размораживание**

### Установка температуры

1. Дисплей показывает фактическую температуру.
2. Чтобы активировать настройку температуры, нажмите «▲» или «▼». Когда режим настройки температуры активирован, выбранное значение температуры мигает на дисплее.

3. Чтобы установить температуру, выберите нужное значение температуры, еще раз нажав «вверх» (повышение температуры) или «вниз» (снижение температуры).
4. После установки температуры значение, установленное на дисплее, перестает мигать через 30 секунд и автоматически возвращается к отображению фактической температуры.

### Рабочие температуры моноблока

ВНИМАНИЕ: установленная температура может отличаться от фактической температуры, отображаемой на дисплее. В таблице ниже приведены значения настройки и возможное отличие от заданной температуры:

Пределы настройки температуры, $T_{set}$	Температура включения, $T_{on}$	Температура отключения, $T_{off}$
SGM $T_{set} = \text{от } +5^{\circ}\text{C до } -5^{\circ}\text{C}$	При повышении температуры $+1^{\circ}\text{C}$ от установленной $T_{set}$ : $T_{on} = T_{set} + 1^{\circ}\text{C}$	При снижении температуры $-3^{\circ}\text{C}$ от установленной $T_{set}$ : $T_{off} = T_{set} - 3^{\circ}\text{C}$
SGL $T_{set} = \text{от } -15^{\circ}\text{C до } -25^{\circ}\text{C}$		

Защита паролем (меню для установщика или представителя производителя по ремонту):

Нажмите одновременно клавиши «вверх» и «вниз», удерживайте их в течение 5 секунд, чтобы войти в меню → На дисплее отображается «PAS» → Нажмите кнопку «OK» → Нажмите кнопки „A” / „V”, чтобы получить код → Нажмите кнопку «OK».

**Подтверждение сигналов:** На экране мигает аварийное сообщение → Для подтверждения нажмите любую кнопку.

Код аварии	Причина	Автоматическое устранение	Информация	Комментарии
Hi	Температура воздуха выше, чем „ALA->Hot” ; „ALA->Htd”	Настраивается пользователем	«Hi» мигает при максимальной температуре, если настроено: реле сигнала активируется, звучит звуковой сигнал	Опасность высокой температуры
Lo	Температура воздуха ниже, чем „LAt” ; „Ltd”	Настраивается пользователем	«Lo» мигает при самой низкой температуре, если настроено: реле сигнала активируется, звучит звуковой сигнал	Опасность низкой температуры
uHi	Сетевое напряжение выше чем „Sor->uHi”	Всегда	Мигает «uHi». Если настроено: реле сигнала активируется, звучит звуковой сигнал	Сигнал высокого напряжения (функция активируется по желанию клиента)
uLi	Сетевое напряжение ниже чем „Sor->uLi”	Всегда	Мигает «uLo». Если настроено: реле сигнала активируется, звучит звуковой сигнал	Сигнал низкого напряжения (функция активируется по желанию клиента)
E01	„S1” ошибка	Всегда	Мигает «E01». Если настроено: реле сигнала активируется, звучит звуковой сигнал	„S1” неисправность датчика (короткое замыкание или прерванный)

E02 <sup>4</sup>	„S2“ ошибка	Всегда	Мигает «E02». Если настроено: реле сигнала активируется, звучит звуковой сигнал	„S2“ неисправность датчика (короткое замыкание или прерванный)
------------------	-------------	--------	---	--

 Температура в холодильном отделении может измениться в зависимости от температуры окружающей среды, количества продовольствия, температуры продовольствия и от того, как часто будут открываться и закрываться двери.

Если в комнате прохладно, прибор охлаждает меньше. Поэтому температура прибора может возрасти. Чтобы установить более низкую температуру, измените настройки на электронном контроллере.

## **РАЗМОРАЖИВАНИЕ, ЧИСТКА И ОБСЛУЖИВАНИЕ**

МОНОБЛОК РАЗМОРАЖИВАЕТСЯ АВТОМАТИЧЕСКИ. Капли льда, которые образуются на испарителе, оттаиваются горячим при помощи компрессора, а вода оттаивания стекает по каналу стока оттаивающей воды в поддон, где она испаряется. Испаритель МОНОБЛОКА можно дополнительно разморозить вручную. Активируется нажатием и удержанием клавиши «V».

РЕГУЛЯРНО ЧИСТИТЕ ПРИБОР.



**Помните, что при очистке прибора необходимо отключить его от сети электропитания.**

## **ПРОБЛЕМЫ ЭКСПЛУАТАЦИИ И ИХ РЕШЕНИЯ. Что если ...**

<b>Компрессор не запускается и (или) не издает гудящий звук.</b>	
Низкое напряжение сети.	Проверьте напряжение в сети электропитания. Если напряжение ниже 195 В, обратитесь в сервисную службу.
Неисправный электрический пусковой конденсатор.	Обратитесь к специалисту по обслуживанию.
Неисправный компрессор	Обратитесь к специалисту по обслуживанию.
<b>Вентилятор конденсатора не запускается</b>	
Неисправен вентилятор или реле вентилятора.	Обратитесь к специалисту по обслуживанию.
<b>Заданная температура не достигается.</b>	
Испаритель покрыт льдом.	Активируйте принудительное размораживание в соответствии с инструкциями в разделе «Контроль температуры».
Неисправный нагреватель	Обратитесь к специалисту по обслуживанию.
Вентилятор испарителя не работает	Обратитесь к специалисту по обслуживанию.
Чрезмерная величина загрузки, которую необходимо охладить.	Уменьшите загрузку. В противном случае охлаждение до заданной температуры займет больше времени.
Недостаточная изоляция.	Проверить герметичность холодильной

	камеры и двери.
<b>Срабатывает автоматический выключатель цветного питания.</b>	
Неисправен электрический пусковой конденсатор.	Обратитесь к специалисту по обслуживанию.
Перегретый компрессор, горячий возвратный газ.	Убедитесь, что вентиляционные отверстия продукта не заблокированы.
<b>Компрессор работает непрерывно или в течении длительного времени.</b>	
Чрезмерная величина загрузки, которую необходимо охладить.	Уменьшите загрузку и улучшите изоляцию, проверьте герметичность двери холодильной камеры. Изоляционный слой стен помещения должен быть не ниже указанного в технических характеристиках.
Недостаточное количество хладагента.	Обратитесь к специалисту по обслуживанию.

### Техническая спецификация моноблоков

Код моноблока	SGM012P1 AAXXX	SGM010P1 AAXXX	SGM008P1 AAXXX	SGL014P1 AAXXX	SGL011P1 AAXXX
Пределы настройки температуры	от + 5°C до -5°C	от + 5°C до -5°C	от + 5°C до -5°C	от -15°C до -25°C	от -15°C до -25°C
Охлаждающая способность, W	1233	1015	785	1000	685
Ток, А	4,6	3,9	2	8	6,0
Мощность, kW	0,91	0,71	0,42	1,3	1,22
Напряжение, V/ph/Hz	230/1/50	230/1/50	230/1/50	230/1/50	230/1/50
Вес нетто, kg	47	47	46	52	47

## SAFETY INSTRUCTIONS

Some provisions in this user manual are unified for refrigerating products of different types. CAREFULLY READ THE USE AND MAINTENANCE HANDBOOK.

The Manufacturer shall not be held liable for damage arising from the failure to observe the instructions contained in this Use and Maintenance Handbook.

Keep this Use and Maintenance Handbook for future reference,

- Do not cover the ventilation holes at the top, bottom and on the sides of the appliance.
- Regularly clean the condenser of dust and other dirt at least once every 3 months.
- If the supply cord is damaged it must be replaced by the manufacturer, manufacturer service agent or a similarly qualified person, in order to avoid a hazard.
- Disposal of the appliance should be according to national rules.



Do not damage the appliance refrigeration system. It contains the refrigerant gas R290. If the refrigeration system is damaged:

- Avoid sparks — do not turn on any electrical appliances or lighting fixtures.
- Immediately ventilate the room.

## GENERAL INFORMATION

**This appliance is intended for commercial use!**

THE APPLIANCE IS ECOLOGICALLY CLEAN, CONTAINING NO MATERIALS HARMFUL TO THE OZONE LAYER: the refrigerant used is R290, the foaming agent used for the appliance insulation is cyclopentane C<sub>5</sub>H<sub>10</sub>.

THE MANUFACTURER GUARANTEES RELIABLE OPERATION OF THE REFRIGERATOR WHEN THE AMBIENT TEMPERATURE IS +10 TO +43 DEGREES CELSIUS, AND THE RELATIVE AIR HUMIDITY NOT MORE, THAN 60 PERCENT.

This Use and Maintenance Handbook is an integral part of the monoblocks (identified, in this document, with the term „**THE DEVICE**“) manufactured by AB SNAIGE. For this reason, it must accompany the device if transferred to a new user or owner.

This handbook must be carefully stored and protected from any agents which could cause its deterioration, for the entire lifecycle of the machine.

This handbook was drafted for the purpose of providing operators and technicians responsible for the maintenance of the device with the essential information and instructions to correctly operate the device in safe conditions.

This handbook contains all the data and information necessary for preliminary training of staff responsible for managing the device correctly; for this purpose, its use is compulsory.

Even though all the attention notes and warnings for correct use of the device by the operators have been highlighted or to enable staff responsible for maintenance to intervene correctly, this handbook assumes that, in the environments in which the device is installed, all norms in force are complied with in relation to safety and hygiene in the workplace matters and that staff responsible for operation and maintenance have a level of training that allows them to correctly interpret the information reported.

### Content of the Use and Maintenance Handbook

This Maintenance Handbook is for use by operators and technicians to allow them to understand and correctly use the device. This handbook, other than a functional description of the device and its main parts, also contains the instructions and indications

how to:

- transport and install the device correctly;
- correct use the device;
- conduct correct cleaning, regulation and maintenance of the device;
- pay attention to the fundamental safety and accident prevention regulations.

The staff will therefore have the chance to understand the potential of the device and the problems that may arise during its management.

### **Convention and definitions**

All the documentation relating to the device was drafted by developing the topics indicated by the Machinery Directive (2006/42/EC) therefore, the *complete reading of all the relative material* is indispensable to **OBTAIN** the best performance FROM the device and ensure maximum duration of all its units.

The configuration of certain units or devices described or shown in the documents can differ from that in the device in the specific preparation according to particular requirements or safety norms; in this case, certain descriptions, references or procedures recommended can be generic in order to maintain their efficiency. Drawings mentioned or photographs are provided for example purposes as a reference for easy comprehension of the text.

**THE DEVICE:** the term used in this Use and Maintenance Handbook to indicate the MONOBLOCK. IPD: the acronym indicates Individual Protection Device/s.

**DANGER ZONE:** Any ZONE inside or near the device in which the presence of an exposed person composes a risk to the safety and health of that person.

**USER:** Any person (business person/company) adequately using the device or that assigns its use or operations connected to use to trained people..

**OPERATOR:** Staff, generally without specific skills, that conduct the operations necessary to operate the device and clean the device and the place in which it is installed; if necessary, the operator can conduct simple regulation and restore of functioning operations on the device.

**MECHANICAL MAINTENANCE PERSON** QUALIFIED technician who can intervene on any mechanical unit to regulate or repair it and conduct the necessary maintenance operations. The mechanical maintenance person is not enabled to conduct intervention on the electrical systems when voltage is present.

**ELECTRICAL MAINTENANCE PERSON** QUALIFIED technician responsible for all electrical intervention (regulation, maintenance and repairs) and, when necessary, works with voltage present inside the electrical cabinets and the shunt boxes.

### **Individual protection devices and behaviour norms**

For each of the operations described in this handbook, the individual protection devices were indicated for responsible staff which must be used (if necessary, in addition to those staff must wear when installing the device) and the behaviour norms that enable operator safely to be safeguarded.

### **Graphic symbols used to indicate the need for individual protection devices**



Indicates the need to use suitable head protection to conduct the operation described.



Indicates the need to use suitable protective gloves to conduct the operation described (possibly dielectric to conduct electrical system intervention).





Indicates the need to use suitable protective clothing to conduct the operation described.



Indicates the need to use suitable safety footwear to conduct the operation described.



Indicates the need to use suitable protective goggles to conduct the operation described.

## WARRANTY

The manufacturer, AB SNAIGE, guarantees the monoblock and its equipment manufactured by the same manufacturer as being free of material and manufacturing defects for a period agreed and stipulated in the sales contract of the DEVICE.

### Parts excluded from warranty

The warranty excludes pieces that wear and ail consumable tools and materials possibly supplied by the manufacturer with the device.

### Responsibility of the user

The client is responsible for: electrical system set-up; consumable tools and materials.

### Operations causing warranty invalidity

Any attempt to dismantle, modify or tamper with a device component by the user or by unauthorised staff leads to the warranty becoming invalid and removes the manufacturer from any responsibility regarding possible damage to persons or property deriving from such tampering.

The manufacturer is also removed from possible responsibility and the warranty is invalid for the device in the following cases:

- unplanned use of the machine use contrary to requisites in norms in force in the country of use;
- installing the device in conditions other than those specified in Chapter – Transportation and installation;
- connections non-conforming to specifications;
- use of work equipment other than those specified;
- total or partial non-compliance with the instruction reported in this handbook;
- no or incorrect maintenance;
- use of non-original parts or those not specified by the manufacturer.

### Support

Regarding maximum use of the performance provided by the device and the extraordinary maintenance operations, this handbook does not replace the experience of **the** installers, users or maintenance staff that is trained and qualified.

On the subject, the Technical Support Service of AB SNAIGE provides telephone support on the features and simplest interventions to conduct on the device, sending of documentation material;

**ATTENTION:** *in case of doubt on the correct interpretation of instructions in this Use and Maintenance Handbook, contact the Technical Support Service (as indicated web page [www.snaige.lt](http://www.snaige.lt)) to obtain the necessary clarifications.*

## THE DEVICE DESCRIPTION

The device represents a refrigerating system made up of a condensing unit (outside the cold room), an evaporating unit (inside the cold room), and an electronic control board placed within **the** condensing unit. The device can be equipped with one or two refrigerating cycle.

The device is equipped with a hot-gas defrosting system controlled by the electronic control unit. Defrosting is automatic and takes place at a pre-set frequency; it can also be turned on manually using a special controller.

The device is equipped with:

- self-supporting casing in zinc-plated metal sheet;
- front panel easy to be removed in order to guarantee an easy access to the components and fast maintenance intervention (can be conducted only by **qualified staff**);
- hermetic compressors with thermal motor protection;
- electronic board that can be programmed according to different user requirements (necessary to contact *the* Technical Support Service);
- heat exchangers with aluminum fins; condensation by air;
- direct gas expansion with capillary tube and automatic defrosting with programmable run, duration and frequency settings;
- condensate collection tray from which the condensate is evaporated or forced condensate discharge;
- integral control panel;

## TRANSPORTATION AND INSTALLATION



The installation and possible re-installation of the machine must be conducted directly by *qualified staff*.

Before proceeding to installing the machine, it is necessary to prepare the power supplies and utilities necessary for the correct functioning of the system, following the indications reported in this chapter and, if necessary, consulting the *manufacturer's* Technical Office in advance.

**DANGER:** *the manufacturer declines all responsibility for any damage to property and/or persons deriving from improper interventions conducted by unqualified, untrained or unauthorised staff.*

To lift and place the device in its place, any suitable lift can be used that guarantees safe and efficient lifting of the device (for example, a lift with lashing straps). See Figure 

**For correctly perform the lifting operations, follow the warnings reported below:**

Never use two lifting vehicles simultaneously;

Never stay under suspended loads;

If using steel ropes, always apply the end eye to the lifting hook;

If using steel ropes, pay attention not to create sharp bends,

i.e. with a bending radius lower than that of the rope end eyelets. Use adequately wide ropes, to enable the angle between the ropes and the horizon to always be over 45°.

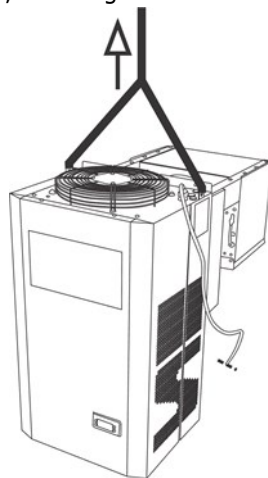

When mounting the device in a hole cut in the wall of the camera wall, the dimensions of the hole must correspond to the dimensions shown in the figure below. The maximum dimensions of the opening must not exceed 350 mm in height and 395 mm in width. The hole must be of a regular rectangular shape, the sides parallel to each other, and the dimensions of the hole inside and outside the chamber must be the same. After installing

the monoblock, inflate gaps larger than 5 mm with self-expanding foam. Gaps smaller than 5mm seal with silicone. Once the monoblock is inserted into the hole in the wall, it must be screwed to the wall with four self-tapping screws: two self-tapping screws at the top of the monoblock and two self-tapping screws at the bottom of the monoblock.

### Installation of the SG model

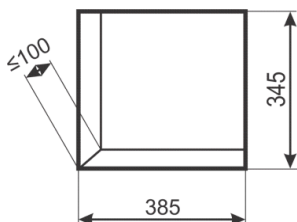

Monoblock mounting hole. Wall thickness up to 100 mm.

After inserting the monoblock into the hole in the wall, screw the monoblock to the wall with four self-tapping screws.

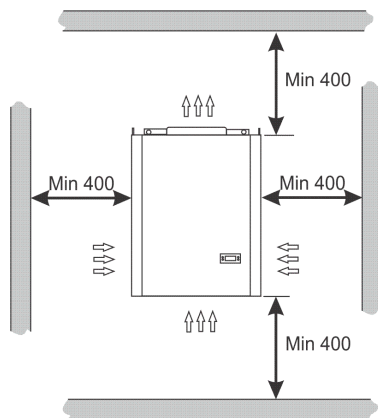
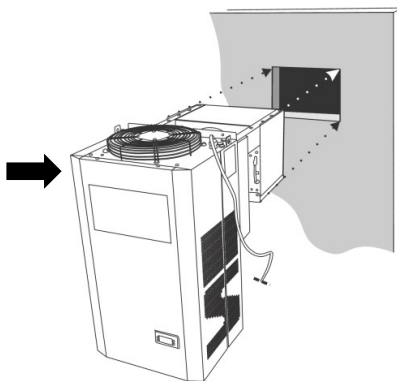

← Minimum distances from monoblock to partitions

**ATTENTION:** in order to prevent water leakage in the room where the device is installed, it is recommended to additionally connect a flexible water drain pipe  $\varnothing 16\text{mm}$  when the condensate evaporation tank is overfilled. The flexible pipe must be connected to a metal pipe for draining excess condensate at the bottom of the appliance. For a secure connection, use a threaded clamp. The drainage pipe must be connected to a sewer or other safe drainage channel.

## CONNECTION TO THE ELECTRICAL POWER MAINS



The power supply network (in terms of voltage and frequency) must meet the requirements. Specifically the following instructions must be followed:

1. The power cable must be laid out (no rolling or overlapping) in a position not exposed to possible knocks or tampering. It must not be near liquids, water or heat sources and must not be damaged (if so, replace it using qualified staff).
2. The power cord of the monoblock must be connected to a separate 10 A (SGM-P1AAXX series) or 16 A (SGL-P1AAXX series) circuit breaker without the use of any

- additional plugs, relays or similar mains circuit breakers to ensure stable electrical voltage supply to monoblock.
- The appliance must be properly earthed. Wiring diagram attached.
  - The appliance may only be connected by a qualified electrician.
  - It is forbidden to install or connect additional electrical components in the construction of the device.

## TEMPERATURE REGULATION

Short press:

**Menu returning back**

Long press: **Menu**

NOTE: The ECO function is not activated

Short press: **setting confirmation "OK"**

Long press:

**On/OFF monoblock**

NOTE: The lighting function is not activated.



Short press: **temperature set point, temperature adjustment upwards.**

Short press: **temperature set point, temperature adjustment downward.**  
Long press: **defrost.**

### Temperature setting:

- The display shows the actual temperature.
- To activate the temperature setting, press „▲“ or „▼“. When the temperature setting mode is activated, the selected temperature value flashes on the display;
- To set the temperature, select the desired temperature by pressing "▲" (temperature warms up) or "▼" (temperature cools down) again;
- After setting the temperature, in 30 seconds the set value on the display stops flashing and automatically returns to the actual temperature display.

### Monoblock operating temperatures

ATTENTION: the set temperature may differ from the actual temperature shown on the display. The table below shows values of the setting and the possible difference from the set temperature:

Temperature setting limits $T_{set}$	Switch-on temperature $T_{on}$	Shutdown temperature $T_{off}$
SGM $T_{set} = \text{from } +5^{\circ}\text{C to } -5^{\circ}\text{C}$	When the temperature rises + 1°C from the set $T_{set}$ , $T_{on} = T_{set} + 1^{\circ}\text{C}$	When the temperature drops - 3°C from the set $T_{set}$ , $T_{off} = T_{set} - 3^{\circ}\text{C}$
SGL $T_{set} = \text{from } -15^{\circ}\text{C to } -25^{\circ}\text{C}$		

Password protection (menu for installer or manufacturer's repair representative):

Press both the „▲“ and „▼“ keys at the same time, hold for 5 seconds to enter the menu → The display shows „PAS“ → Press „OK“ → Press „▲“/ „▼“, to get the code → Press „OK“

### Acknowledging Alarms:

- Display Flashing the alarm message.
- Press any button to acknowledge.

Alarm code	Trigger	Automatic clearance	Information	Comments
„Hi“	Air temperature is higher than „ALA->Hot“ for „ALA->Htd“	User configured	Blink „Hi“ with the highest temperature, if configured: cut in alarm relay, beep buzzer	Hight temperature alarm
„Lo“	Air temperature is lower than „LAT“ for „Ltd“	User configured	Blink „Lo“ with the lowest temperature, if configured: cut in alarm relay, beep buzzer	Low temperature alarm
„uHi“	Line voltage is higher than „Cop->uHi“	Always	Blink „uHi“. If configured: cut in alarm relay, beep buzzer	Hight voltage alarm (the function is activated according to the customer's request)
„uLi“	Line voltage is lower than „Cop->uLi“	Always	Blink „uLo“. If configured: cut in alarm relay, beep buzzer	Low voltage alarm (the function is activated according to the customer's request)
„E01“	„S1“ error	Always	Blink „E01“. If configured: cut in alarm relay, beep buzzer	„S1“ sensor failure (short or open)
„E02“	„S2“ error	Always	Blink „E02“. If configured: cut in alarm relay, beep buzzer	„S2“ sensor failure (short or open)



The temperature in the cooling compartment may vary depending on ambient temperature, the amount of foodstuffs, the temperature of the foodstuffs and how often the room doors are opened and closed.

If a room is cool, the appliance cools less. The temperature in the appliance may therefore rise. To set a lower temperature, change the settings on the electronic controller.

## DEFROSTING, CLEANING AND CARE

THE MONOBLOCK DEFROSTS AUTOMATICALLY. The ice formed on the evaporator is melted by hot steam with the help of a compressor, and the thawed water drains through a water drain channel to a vessel where it evaporates.

The MONOBLOCK evaporator can additionally be defrosted manually. Activated by pressing and holding the "v" key.

REGULARLY CLEAN THE APPLIANCE.



**Remember that when cleaning the appliance you must disconnect the appliance from the electrical energy supply.**

## OPERATION PROBLEMS AND THEIR SOLUTIONS. What if ...

The compressor dosen't start and/or dosen't emit a humming noise.	
The mains voltage is too low	Check the mains voltage. If the voltage is lower than 195 V, contact the electrical maintenance service
Defective electric-start capacitor	Contact a service technician.
Faulty compressor	Contact a service technician.

<b>The condenser fan doesn't start.</b>	
The fan or the fan relay is faulty.	Contact a service technician.
<b>The set temperature is not reached.</b>	
Evaporator covered with ice	Turn on the defrost function according to the instructions in "TEMPERATURE REGULATION" point in this manual.
Faulty heater	Contact a service technician.
Evaporator fan doesn't work	Contact a service technician.
Excessive load that needs to be cooled	Reduce the load. Otherwise, it will take longer to cool to the set temperature.
Insufficient insulation.	Check the room and door tightness for possible leaks.
<b>The automatic mains circuit breaker trips.</b>	
Faulty electric-start capacitor	Contact a service technician.
Overheated compressor, hot return gas.	Check that the ventilation openings of the product are not blocked.
<b>Compressor operates uninterruptedly or for long periods</b>	
The load that needs to be cooled is too large, or the insulation is insufficient.	If possible, reduce the load and improve the insulation, check the room and door tightness for possible leaks. The insulating layer of the room walls must be at least as specified in the technical data.
Insufficient load of refrigerant gas	Contact a service technician.

## Monoblocks technical specification

Monoblock code	SGM012P1 AAXXX	SGM010P1 AAXXX	SGM008P1 AAXXX	SGL014P1A AXXX	SGL011P1A AXXX
<b>Temperature setting limits</b>	from +5°C to -5°C	from +5°C to -5°C	from +5°C to -5°C	from -15°C to -25°C	from -15°C to -25°C
<b>Cooling capacity, W</b>	1233	1015	785	1000	685
<b>Current In, A</b>	4,6	3,9	2	8	6
<b>Power, kW</b>	0,91	0,71	0,42	1,3	1,22
<b>Voltage, V/ ph /Hz</b>	230/1/50	230/1/50	230/1/50	230/1/50	230/1/50
<b>Net weight, kg</b>	47	47	46	52	47

Principinė elektrinė schema  
 Принципиальная электрическая хема  
 Principal circuit diagram

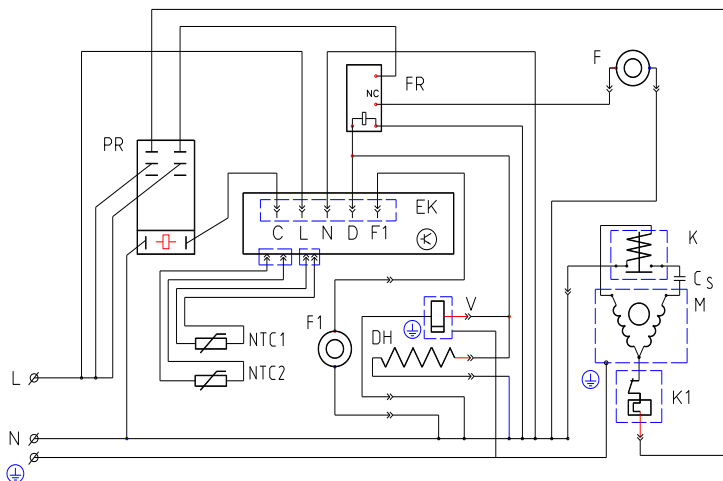

EK	Elektroninis valdymo blokas / Электронный блок/ Electronic controller	
PR	Jėgos relė / Силовое реле / Power relay	
FR	Relė kondensatoriaus ventiliatoriui / Реле вентилятора конденсатора / Relay for condenser fan	
DH	Atšildymo kaitintuvas / Отопитель оттайки / Defrost heater	
V	Vožtuvas / Клапан / Valve	
NTC1	Oro temperatūros daviklis / Датчик температуры воздуха / Air temperature sensor	Raudona žymė/Красная метка/red marking
NTC2	Garintuvo daviklis / Датчик испарителя / Evaporator defrost temperature sensor	
F	Kondensatoriaus ventiliatorius / Вентилятор конденсатора / Condenser fan	
F1	Garintuvo ventiliatorius / Вентилятор испарителя / Evaporator fan	
M	Kompresoriaus variklis / Двигатель компрессора / Compressor motor	
K	Kompresoriaus paleidimo relė / Пусковое реле компр. / Starting relay	
K1	Kompresoriaus apsauginė relė / Защитное реле компр. / Overload relay	
Cs	Kompresoriaus paleidimo kondensatorius / Пусковой конденсатор / Start capacitor	

NOOMHMSN

2021-10-01