



**Терморегулятор
електронно-механічний
з виносним датчиком температури
LTC 030 SFM**

Інструкція з експлуатації

Дякуємо Вам за вибір продукції серії LTC-VEGA, електронних регуляторів температури, які подарують Вам легкість управління і занурять в світ спокою і комфорту.

Вступ

Терморегулятор LTC030 SFM - терморегулятор з можливістю роботи без датчика, а також із виносним датчиком температури.

Терморегулятор призначений для підтримки постійної температури від мінус 20 до плюс 40 С. Температура контролюється в місці розташованого виносного датчика.

Датчик, що входить до в комплекту призначений для розташування в монтажній гофротрубці.

Глибина встановлення терморегулятора складає лише 20 мм., що дозволяє залишити більше місця для розміщення теплових і силових кабелів.

Монтаж і установка

Терморегулятор LTC030 SFM призначений для встановлення всередині приміщень.

Ризик потраплення вологи і рідини в місці встановлення повинен бути мінімальний. При установці у ванній кімнаті, туалеті, кухні, басейні терморегулятор повинен бути встановлений в місці, недоступному для впливу рідини і підвищеної вологості.

Температура навколишнього середовища при монтажі повинна становити від плюс 5 до плюс 45 С.

1

Схема підключення

Виносний датчик температури підключається наступним чином: один дріт до клем 1, а інший дріт до клем 2.

Напряга живлення (220В +/- 10%, 50 Гц) подається на клем 4 і 5. Підключення регулятора до мережі необхідно проводити за допомогою індикаторної викруткі, строго дотримуючись схеми підключення фазного і нульового контактів, щоб уникнути виходу з ладу терморегулятора.

До клем 3 та 6 підключається навантаження (з'єднувальні дроти від нагрівального елемента).

Не рекомендується підключення навантаження вище номінального (3000 Ватт).

Експлуатація

Ввімкнення. Для ввімкнення терморегулятора натисніть кнопку включення, так щоб вона була в затиснутому стані. Поворотом регулювального колеса встановіть бажану температуру. Якщо система працює в режимі нагріву в даний момент часу, то світиться червоний світлодіод. Якщо система працює в режимі очікування (температура біля датчика вище за встановлену термостатом), то світиться зелений світлодіод.

5

Висота установки терморегулятора повинна знаходитися в межах від 0.4 до 1.7 м. Від рівня підлоги. Терморегулятор монтується і підключається після установки і перевірки навантаження.

Терморегулятор монтується в стандартну монтажну коробку діаметром 65 мм. або в зовнішню монтажну коробку за допомогою монтажних кріплень, якими забезпечений терморегулятор.

Заходи безпеки

Підключення пристрою повинне проводитися кваліфікованим спеціалістом електриком.

Не вмикайте пристрій в мережу в розібраному вигляді. Не допускайте впливу на пристрій екстремальних температур (вище 40 С або нижче - 5 С) Не торкайтеся до струмопровідних частин пристрою при знятті лицьовій панелі (якщо пристрій вже встановлено і знаходиться під напругою)

Для захисту від короткою замикання в ланцюгу навантаження, а також збільшення терміну роботи і надійності регулятора. обов'язково встановіть перед терморегулятором автоматичний вимикач, в розрив ланцюга фазного дроту.

Автоматичний вимикач повинен бути розрахований на струм не менше 16А.

Після закінчення опалювального сезону вимикайте систему «тепла підлога» за допомогою автоматичного пакетного вимикача.

2

Термостат відстежує зміни реальної температури в залежності із заданою і замикає / розмикає контакт реле.

При обриві ланцюга датчика температури реле не вмикається. В такому випадку необхідно перевірити працездатність датчика за допомогою мультиметра і перевірочної таблиці датчика температури (рис 2). У разі виходу датчика з ладу – змініть датчик або налаштуйте режим SFM (робота без датчика).

Вимкнення. Для вимкнення терморегулятора натисніть кнопку включення, так що б вона була в натиснутому стані.

Гарантія

При дотриманні вище зазначених вимог по установці і експлуатації, збереженні упаковки, також відсутності зовнішніх ушкоджень, гарантія виробника складає 36 місяців з дати продажу в роздрібній мережі або виготовлення.

При придбанні даного регулятора Ви погоджуєтесь із умовами цієї гарантії та умовами, що викладені в Гарантійному талоні.

6

Перевірочна таблиця датчика температури

Температура датчика t C	Опір датчика Ом
15° C	15660 Ом
25° C	10000 Ом
35° C	65400 Ом

мал. 1.

Для захисту людини від поразки електричним струмом витоків. встановлюється ПЗВ (пристрій захисного відключення). Ця міру обов'язкове при укладанні «теплих підлог у приміщеннях із підвищеною вологістю.

Для монтажу необхідно

- Зробити в стіні отвір під монтажну коробку, і канали під дроти живлення до датчика температури, а якщо використовується коробка для зовнішнього монтажу регулятора, то попередньо встановити її на стіні;
- підвести дроти живлення, системи обігріву і датчика температури до монтажної коробки;
- виконати з'єднання дротів см. Розділ «Схема підключення».
- закріпити терморегулятор в монтажній коробці, для цього необхідно зняти лицьову рамку разом з перехідним адаптером. помістити терморегулятор в монтажну коробку та закрутити монтажні гвинти. Потім з'єднати лицьову рамку і перехідний адаптер та надіти на корпус терморегулятора до повного фіксування (характерний звук клацання).

3

Технічні дані

Не рекомендується використання довготривалого навантаження понад номінальну потужність. При підключення довготривалого навантаження понад 3000 Вт рекомендується використання зовнішнього контактору.

№	Параметр	Значення
1.	Межі регулювання	5- 40°С 2
2.	Точність вимірювання температури	+/- 0.5°С 3
3.	Точність виставляється температури С	1°С
4.	Максимальна потужність навантаження	3600W
5.	Номінальна довготривала потужність навантаження	3000W *
6.	Максимальний струм навантаження	16А
7.	Номінальний струм навантаження	13,5А
8.	Напряга живлення	230В +10%/- 20%
9.	Маса в повній комплектації	0,15 кг
10.	Основні габаритні розміри	80x80x40
11.	Датчик температури виносної	ntc 10kОм
12.	Температурний гістерезис (диференціал)	1°С
13.	Ступінь захисту	IP20

Свідоцтво про приймання заповнюється у Гарантійному талоні представником продавця із зазначенням моделі, серійного номеру, дати продажу та іншої інформації.

Без заповненого свідоцтва у Гарантійному талоні або при втраті Гарантійного талону гарантія не дійсна.

7

4

Не прикладайте надмірної сили при монтажі, це може привести до поломки пластикових засувок. Для зменшення механічних навантажень на клемі терморегулятора, рекомендується використовувати м'який дріт типу ПВС. Клемі терморегулятора розраховані на перетин дротів не більше ніж 2.5 мм. кв. Дроти затягуються в роз'ємах за допомогою викруткі з шириною жала не більше 3 мм. В іншому випадку може бути здійснено механічне пошкодження роз'ємів, в результаті чого пристрій може бути знято з гарантії.

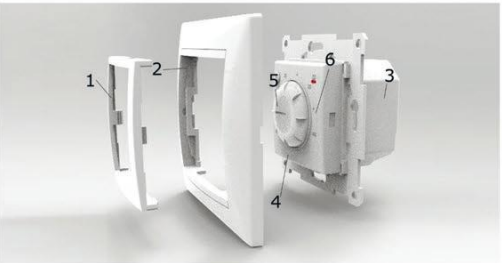

4



Терморегулятор електронно-механічний з виносним датчиком температури
LTC 030 SFM

Інструкція із встановлення

4 Відкрийте терморегулятор

1. Зніміть лицьову рамку і перехідний адаптер.
2. Панель кріпиться на засувки і знімається за допомогою легкого натискання.

5 Встановіть терморегулятор в монтажну коробку

Встановіть терморегулятор в монтажну коробку діаметром не менше 65 мм, закріпивши його саморізами. Не допускається наявність цементного пилу всередині монтажної коробки. Не застосовуйте надмірних зусиль при затягуванні саморізів щоб уникнути деформації корпусу терморегулятора.

6 Зібрати терморегулятор в зворотному порядку

1. Встановіть рамку на терморегулятор.
2. З'єднайте перехідний адаптер і лицьову рамку.
3. Зібрану конструкцію з двох рамок встановіть на терморегулятор до характерного клацання засувки.

1 Дотримуйтесь інструкції з розміщення терморегулятора

Висота установки терморегулятора повинна знаходитись в межах від 0,8 до 1,7 м від рівня підлоги

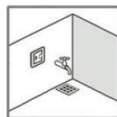
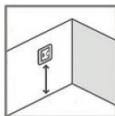

При установці у ванній кімнаті, кухні, басейні терморегулятор повинен бути встановлений в місці недоступному впливу рідини і підвищеної вологості

Не розташовуйте терморегулятор на внутрішній стороні зовнішньої стіни

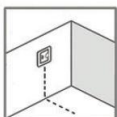

Розмістіть датчик температури підлоги в гофротрубці, в належному місці, де він не піддається впливу прямих сонячних променів або протягів від дверних прорізів

2 Встановіть виносний датчик температури

Увага! Монтаж датчика температури підлоги провадиться на етапі установки нагрівального мату або секції.

1. Трубка для датчика повинна бути встановлена нижче поверхні підлоги. При необхідності зробить штробу для трубки. Радіус вигину трубки повинен становити не менше 50 мм.
2. Торець трубки закривається герметичною заглушкою
3. Підведіть трубку датчика до монтажної коробки.

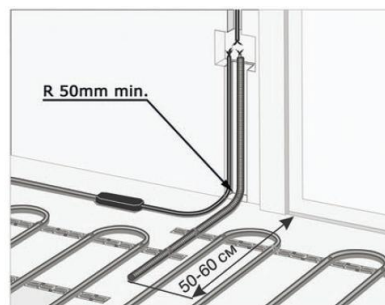

3 Виконання підключення терморегулятора

Підключіть виносний датчик температури, дроти електричного живлення і системи обігріву до клем терморегулятора згідно зі схемою:

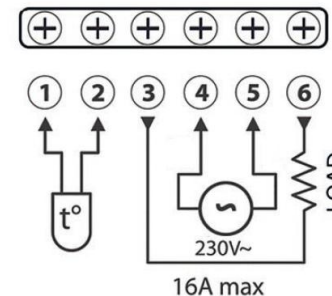

Датчик температури підключається до клем 1 і 2, (Полярність при цьому не має значення). Напряга живлення (перемінна 220 В) подається на клему 4 і 5, причому фаза (яка визначається індикатором) - на клему 4, а нуль - на клему 5. З метою забезпечення надійного контакту датчика температури, рекомендується підключати датчик м'яким дротом типу ПВС або ШВВП.

7 Відкрийте терморегулятор

1. Увімкніть терморегулятор натисканням кнопки живлення в верхньому лівому кутку.
2. Повинен засвітитися індикатор стану.
3. Встановіть бажану температуру теплої підлоги обертанням ручки потенціометра.
4. Терморегулятор готовий до роботи.

SFM - режим роботи без датчика

Активация режиму роботи «без датчика» можлива перемиканням перемичкою на клемнику контактів датчика

УВАГА! Помилкове перемикання інших контактів може привести до виходу з ладу пристрою, короткого замикання та пожежу!

Таке підключення має робити кваліфікований спеціаліст електрик при вимкнених струмопідведних кабелях.

Контакти датчика гальванічно пов'язані із мережею 220 вольт!

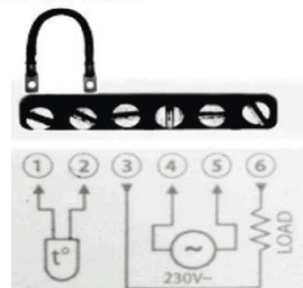

Місця розшарування контактів датчика можуть відрізнятися, дивіться уважно на схему, що нанесена на ваш прилад!

Для безпечної експлуатації режиму роботи без датчика необхідно:

1. Зняти напругу з токопроводящих частин.
2. Замість датчик температури у клемник підключити ізольовану перемичку.
3. Змонтувати прилад у короб.
4. Подати напругу.

