

# ПОКРІВЕЛЬНА ПРОДУКЦІЯ

для житлового будівництва 2019



• Покрівельні та фасадні профілі

Категорія продукції/ Назва продукції	Код продукції	Клас якості	Товщина (мм)	Технічна гарантія (років)	Естетична гарантія (років)
<b>Металочерепиця (модульна)</b>					
Finnera®	TS52-330-1140	Ruukki 40 Crown BT	0,50	40	15
Hygge	SR 26-290	Ruukki 40 Crown BT	0,50	40	15
<b>Металочерепиця (мірна)</b>					
Adamante®	TS55-350-1125	Ruukki 50 plus	0,50	50	25
Adamante®	TS55-350-1125	Ruukki 40	0,50	40	15
Adamante®	TS55-350-1125	Ruukki 30 Rough matt	0,50	30	10
Monterrey®	TS39-350-1100	Ruukki 50 plus	0,50	50	25
Monterrey®	TS39-350-1100	Ruukki 40	0,50	40	15
Monterrey®	TS39-350-1100	Ruukki 30	0,50	30	10
Monterrey®	TS39-350-1100	Ruukki 30 Rough matt	0,50	30	10
Monterrey®	TS39-350-1100	Ruukki 20	0,45	20	10
Monterrey®	TS39-350-1100	Ruukki 20 Rough matt	0,45	20	10
Decorrey Grand®	TS28-350-1130	Ruukki 40	0,50	40	15
Decorrey Grand®	TS28-350-1130	Ruukki 30	0,50	30	10
Decorrey Grand®	TS28-350-1130	Ruukki 30 Rough matt	0,50	30	10
Decorrey Grand®	TS28-350-1130	Ruukki 20	0,45	20	10
Decorrey Grand®	TS28-350-1130	Ruukki 20 Rough matt	0,45	20	10
<b>Фальцева покрівля</b>					
Classic®	SR 35-475C/D	Ruukki 50 Plus Silence	0,50	50	25
Classic®	SR 35-475C/D	Ruukki 50 Plus	0,50	50	25
Classic®	SR 35-475C/D	Ruukki 40 Crown BT	0,50	40	15
Classic®	SR 35-475C/D	Ruukki 30 Rough matt	0,50	30	10
Classic®	SR 35-475C/D	Ruukki 30 Polyester Standart	0,50	30	10
<b>Покрівельні профілі</b>					
T20	T20-27W-1100	Ruukki 50 plus	0,50	50	25
T20	T20-27W-1100	Ruukki 40	0,50	40	15
T20	T20-27W-1100	Ruukki 30	0,50	30	10
T20	T20-27W-1100	Ruukki 30 Rough matt	0,50	30	10
T20	T20-27W-1100	Ruukki 20	0,45	20	10
T20	T20-27W-1100	Ruukki 20 Rough matt	0,45	20	10
T35	T35-25W-1050	Ruukki 50 plus	0,50	50	25
T35	T35-25W-1050	Ruukki 40	0,50	40	15
T35	T35-25W-1050	Ruukki 30	0,50	30	10
T35	T35-25W-1050	Ruukki 30 Rough matt	0,50	30	10
T35	T35-25W-1100	Ruukki 20	0,45	20	10
T35	T35-25W-1100	Ruukki 20 Rough matt	0,45	20	10
<b>Фасадні профілі</b>					
T15	T15-115/25/115X/115V	Ruukki 50 plus	0,50	50	25
T15	T15-115/25/115X/115V	Ruukki 40	0,50	40	15
T15	T15-115/25/115X/115V	Ruukki 30	0,50	30	10
T15	T15-115/25/115X/115V	Ruukki 30 Rough matt	0,50	30	10
T15	T15-115/25/115X/115V	Ruukki 20	0,45	20	10
T15	T15-115/25/115X/115V	Ruukki 20 Rough matt	0,45	20	10
T20	T20-79/27-1100	Ruukki 50 plus	0,50	50	25
T20	T20-79/27-1100	Ruukki 40	0,50	40	15
T20	T20-79/27-1100	Ruukki 30	0,50	30	10
T20	T20-79/27-1100	Ruukki 30 Rough matt	0,50	30	10
T20	T20-79/27-1100	Ruukki 20	0,45	20	10
T20	T20-79/27-1100	Ruukki 20 Rough matt	0,45	20	10
T35	T35-88/25/88V-1050	Ruukki 50 plus	0,50	50	25
T35	T35-88/25/88V-1050	Ruukki 40	0,50	40	15
T35	T35-88/25/88V-1050	Ruukki 30	0,50	30	10
T35	T35-88/25/88V-1050	Ruukki 30 Rough matt	0,50	30	10
T35	T35-88/25/88V-1050	Ruukki 20	0,45	20	10
T35	T35-88/25/88V-1050	Ruukki 20 Rough matt	0,45	20	10

**Зміст**

Покрівельні та фасадні профілі	3-7
Панки для металочерепиці та фальцевої покрівлі	8-10
Водостічна система 125 / 90	12-13
Водостічна система 150 / 100	12-13
Елементи безпеки	14
Акcesуари	15

• **Adamante®**

- Висота профілю (загальна) 55 мм
- Крок хвилі 350 мм
- Корисна ширина 1125 мм
- Повна ширина 1155 мм
- Максимальна довжина 7000 мм
- Мінімальна довжина\* 800 мм
- Товщина матеріалу 0,50 мм
- Мінімальний ухил 14°
- Вага 4,80 кг/м<sup>2</sup>

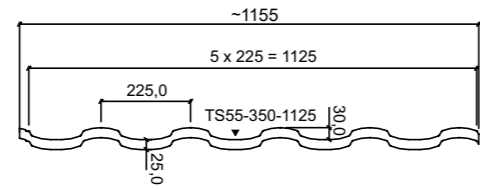

- Adamante® Ruukki 50 plus
- Adamante® Ruukki 40
- Adamante® Ruukki 30 Rough matt

RR29	RR32	RR11	RR750	RR23	RR887	RR798	RR779	RR33	2H3
	RR32		RR750	RR23	RR887				
RR29	RR32	RR11	RR750	RR23	RR887			RR33	2H3

• **Decorrey Grand®**

- Висота хвилі 43 мм
- Крок профілю 350 мм
- Корисна ширина 1130 мм
- Повна ширина 1190 мм
- Максимальна довжина 7000 мм
- Мінімальна довжина\* 800 мм
- Товщина матеріалу 0,45-0,50 мм
- Мінімальний ухил 14°
- Вага 4,50 кг/м<sup>2</sup>

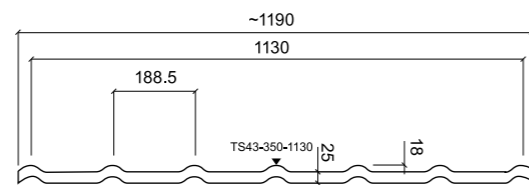
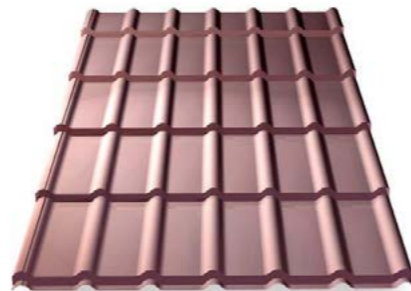

- Decorrey Grand® Ruukki 40
- Decorrey Grand® Ruukki 30
- Decorrey Grand® Ruukki 30 Rough matt
- Decorrey Grand® Ruukki 20\*\*
- Decorrey Grand® Ruukki 20 Rough matt\*\*

RR29	RR32		RR750	RR23	RR887		RR33		2H3
RR29	RR32	RR11	RR750	RR23	RR887	RR798		RR37	RR35
RR29	RR32	RR11	RR750	RR23	RR887		RR33		2H3
RR29	RR32	RR11		RR23	RR887	RR798			RR35
RR29	RR32	RR11	RR750	RR23	RR887				

• **Finnera®**

- Висота профілю (загальна) 52 мм
- Крок хвилі 330 мм
- Корисна ширина 1140 мм
- Повна ширина 1190 мм
- Корисна довжина 660 мм
- Повна довжина 685 мм
- Товщина матеріалу 0,50 мм
- Вага одиниці 3,80 кг
- Корисна площа одиниці 0,75 м<sup>2</sup>
- Мінімальний ухил 14°
- Товарна одиниця шт.

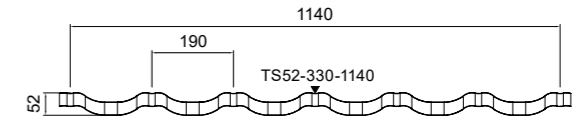

Finnera® Ruukki 40

RR750	RR23	RR32	RR887	2H3	RR33
-------	------	------	-------	-----	------

Під замовлення

RR29
------



Примітка: загин передньої кромки листа полегшує монтаж та захищає кромку від корозії.

• **Monterrey®**

- Висота профілю 39 мм
- Крок хвилі 350 мм
- Корисна ширина 1100 мм
- Повна ширина 1180 мм
- Максимальна довжина 7000 мм
- Мінімальна довжина\* 500 мм
- Товщина матеріалу 0,45-0,50 мм
- Мінімальний ухил 14°
- Вага 4,7 кг/м<sup>2</sup>

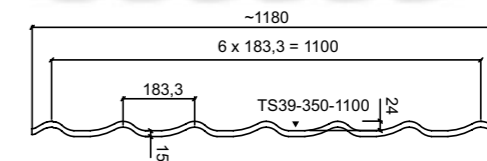

- Monterrey® Ruukki 50 plus
- Monterrey® Ruukki 40
- Monterrey® Ruukki 30
- Monterrey® Ruukki 30 Rough matt
- Monterrey® Ruukki 20\*\*
- Monterrey® Ruukki 20 Rough matt\*\*

RR29	RR32	RR11	RR750	RR23	RR887	RR798	RR779	RR33		2H3
RR29	RR32		RR750	RR23	RR887			RR33		2H3
RR29	RR32	RR11	RR750	RR23	RR887	RR798		RR37	RR35	
RR29	RR32	RR11	RR750	RR23	RR887			RR33		2H3
RR29	RR32	RR11		RR23	RR887	RR798			RR35	
RR29	RR32	RR11	RR750	RR23	RR887					

\* кількість листів мінімальної довжини в замовленні не більше 10 шт  
 \*\* рекомендована довжина не більше 4000 мм



з тисненням, тип V

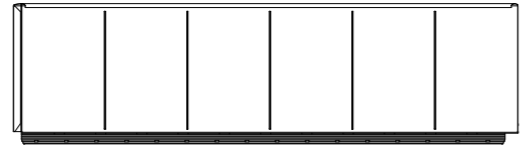
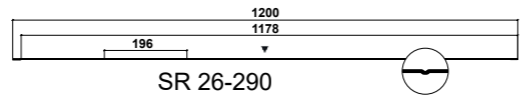

без тиснення

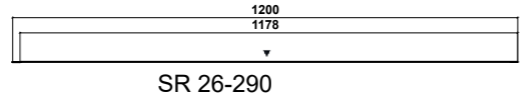

• **Нууґґе®**

Загальна висота 26 мм  
 Загальна довжина 343 мм  
 Корисна довжина 290 мм  
 Загальна ширина 1200 мм  
 Корисна ширина 1178 мм  
 Мінімальний кут нахилу 14°  
 Товщина сировини 0,6 мм  
 Номінальна маса 2,35 кг/шт.  
 7 кг/м²  
 Корисна площа панелі 0,341 м²  
 Одиниця продажу шт

Нууґґе Ruukki 40 Crown BT



• **Classic® C / Classic® D\*\*\***

Висота профілю 32 мм  
 Корисна ширина 475 мм  
 Повна ширина 505 мм  
 Максимальна довжина 10 000 мм  
 Мінімальна довжина 800 мм  
 Товщина матеріалу 0,50 мм  
 Мінімальний ухил 8°  
 Вага 5,20 кг/м²

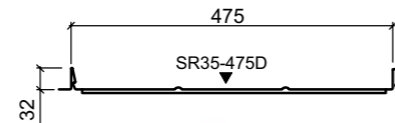
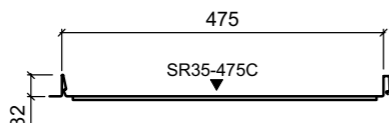
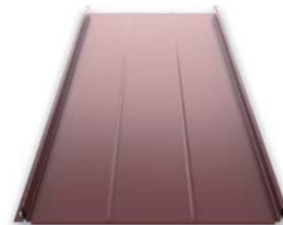

Silence: Звукоізоляція перешкоджає шуму до 6дВ, також частково виконує функцію антиконденсату  
 Примітка: Завдяки загибу передньої кромки у Classic® – саморізи для кріплення на карнизі не використовуються

Classic® Ruukki 50 Plus Silence Pural matt  
 Classic® Ruukki 50 Plus Hiarc matt 0,6 мм  
 Classic® Ruukki 50 Plus Pural matt  
 Classic® Ruukki 40 Crown BT  
 Classic® Ruukki 30 Rough matt  
 Classic® Ruukki 30 Polyester Standart



**C** - кольори покриттів, що поставляються для Classic® типу C **D** - кольори покриттів, що постаються для Classic® типу D

\* кількість листів мінімальної довжини в замовленні не більше 10 шт.  
 \*\* рекомендована довжина 4000мм  
 \*\*\* під замовлення

• **Профіль Т15**

Висота профілю 13,5 мм  
 Корисна ширина 1134 мм  
 Повна ширина 1170 мм  
 Максимальна довжина 8000 мм  
 Мінімальна довжина 350 мм  
 Товщина матеріалу 0,45-0,50 мм  
 Вага 4,24 кг/м²

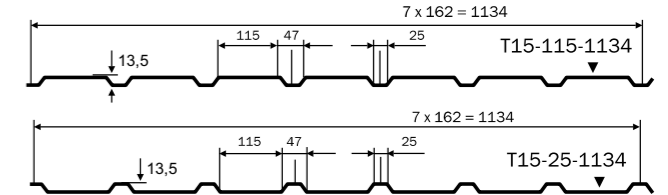
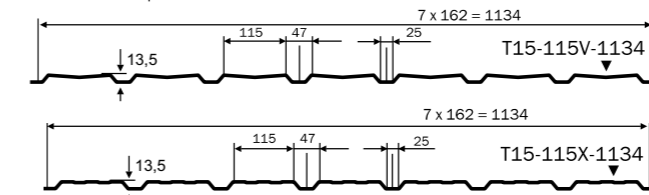
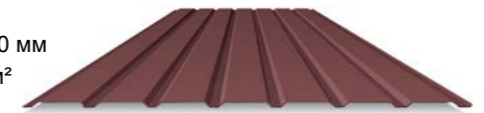

T15 Ruukki 50 plus  
 T15 Ruukki 40  
 T15 Ruukki 30  
 T15 Ruukki 30 Rough matt  
 T15 Ruukki 20  
 T15 Ruukki 20 Rough matt



• **Профіль Т20**

Висота профілю 17,5 мм  
 Корисна ширина 1100 мм  
 Повна ширина 1150 мм  
 Максимальна довжина 8000 мм  
 Мінімальна довжина 500 мм  
 Товщина матеріалу 0,45-0,50 мм  
 Мінімальний ухил 8° (1:7)  
 Вага 4,31 кг/м²

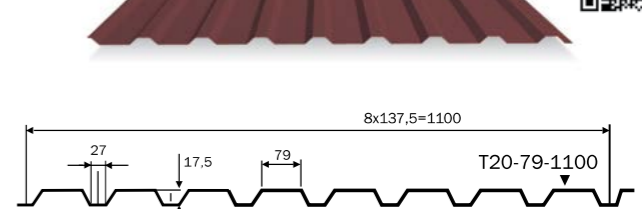
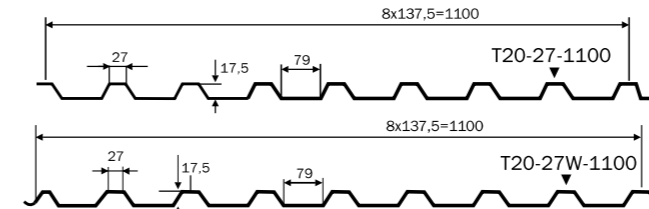

T20 Ruukki 50 plus  
 T20 Ruukki 40  
 T20 Ruukki 30  
 T20 Ruukki 30 Rough matt  
 T20 Ruukki 20  
 T20 Ruukki 20 Rough matt



• **Профіль Т35**

Висота профілю 31 мм  
 Корисна ширина 1050 мм  
 Повна ширина 1105 мм  
 Максимальна довжина 9000 мм  
 Мінімальна довжина 500 мм  
 Товщина матеріалу 0,45-0,50 мм  
 Мінімальний ухил 8° (1:7)  
 Вага 4,76 кг/м²

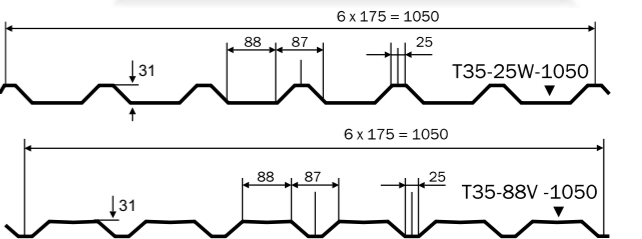
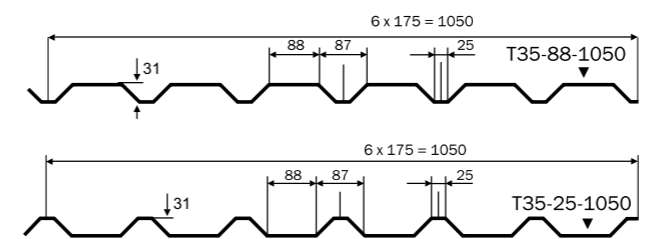
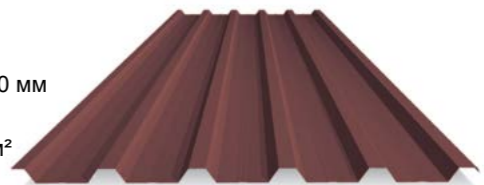

T35 Ruukki 50 plus  
 T35 Ruukki 40  
 T35 Ruukki 30  
 T35 Ruukki 30 Rough matt  
 T35 Ruukki 20  
 T35 Ruukki 20 Rough matt



• Планки

Назва продукції	Код продукції	Довжина (мм)
<b>Планки для металочерепиці та трапецієподібних профілів</b>		
1. Планка гребеня пряма*	RA1AR	2000
2. Планка гребеня напівкругла	RA1BRO	2100
3. Планка торцева	RA1BG	2000
4.1, 4.2 Планка торцева (внутрішня)	RA1BB	2000
5. Планка стику	RA1BJ	2000
6. Планка захисту карнизу (130°)	RA1BE	2000
7. Планка внутрішнього стику (625 мм)*	RA1BV	2000
8. Планка внутрішнього стику (декоративна)	RA1BVC	2000
9. Спеціальна планка снігозатримувача ** (311 мм)	RSSFБ	2000

\* використовуються і для фальцевої покрівлі

\*\* включає також планку підтримки

Планки для Classic		
10. Планка гребеня для односкілого даху	RA1AEU	2000
11. Планка захисту карнизу (тип 2)	RA1AE	2000
12. Планка торцева	RA1AG	2000
13. Герметизуюча планка гребеня	RA1AS/H	460/3000
14.1 Планка примикання до стіни	RA1AJD	2000
14.2 З'єднувальна планка (цинк)	RA1ACJGalv	460

Компоненти покрівлі		
15. Y-подібний з'єднувач для напівкруглого гребеня	RA12YO	
16. Заглушка напівкруглого гребеня (торцева)	RA12E	
17. Заглушка напівкруглого гребеня (шатрова покрівля)	RA12HO	
18. T-подібний з'єднувач	RA12T	
19. Вентиляційна труба напівкруглого гребеня	RA12POP	

Планки для Nuugge		
20. Планка гребеня	Комплект з 3 планок	2000
21. Планка гребеня для односкілого даху	Комплект з 2 шт	2000
22. Планка торцева	Комплект з 2 шт	2000
23. Планка захисту карнизу	Комплект з 2 шт	2000
24. Планка внутрішнього стику		2000

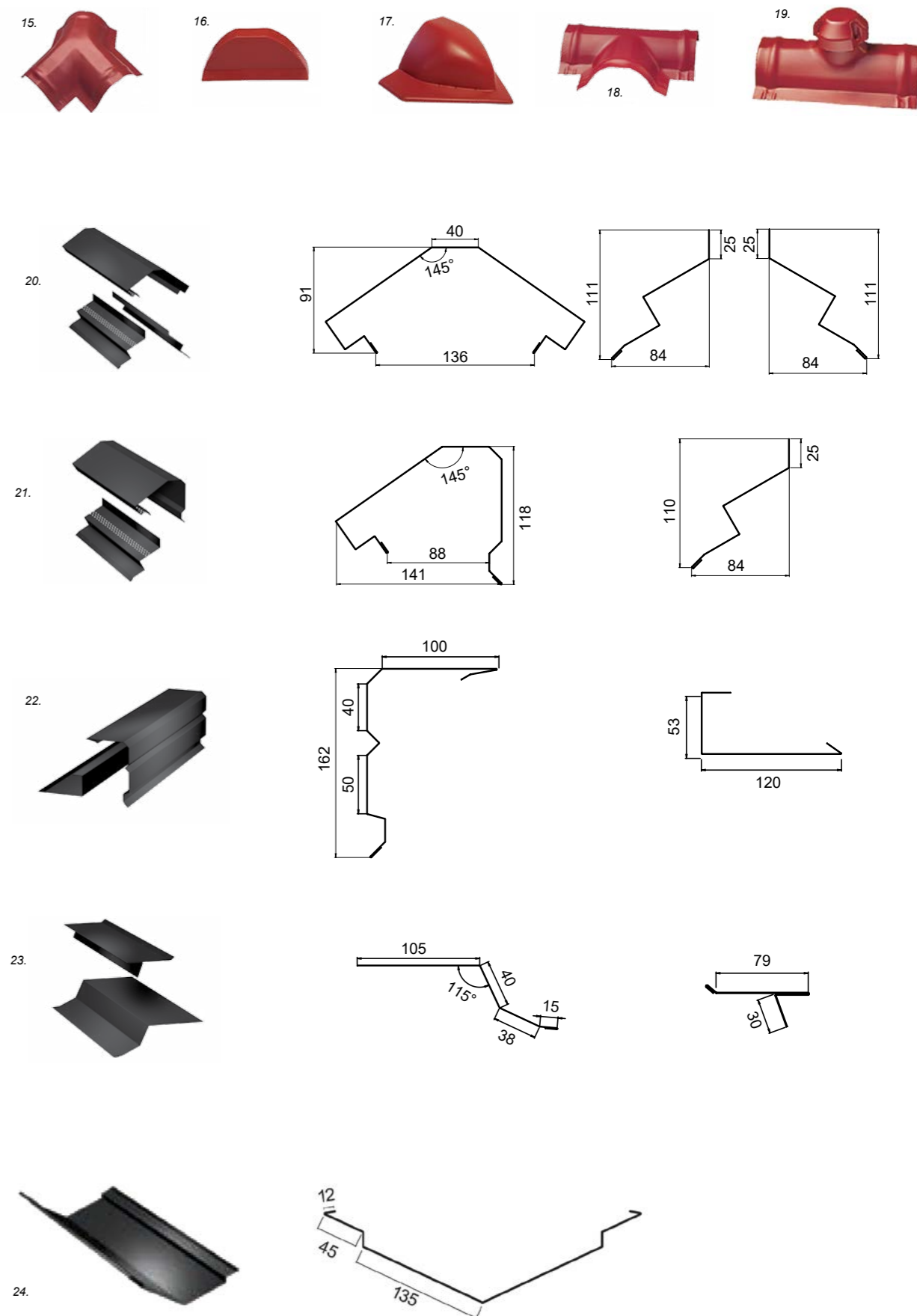
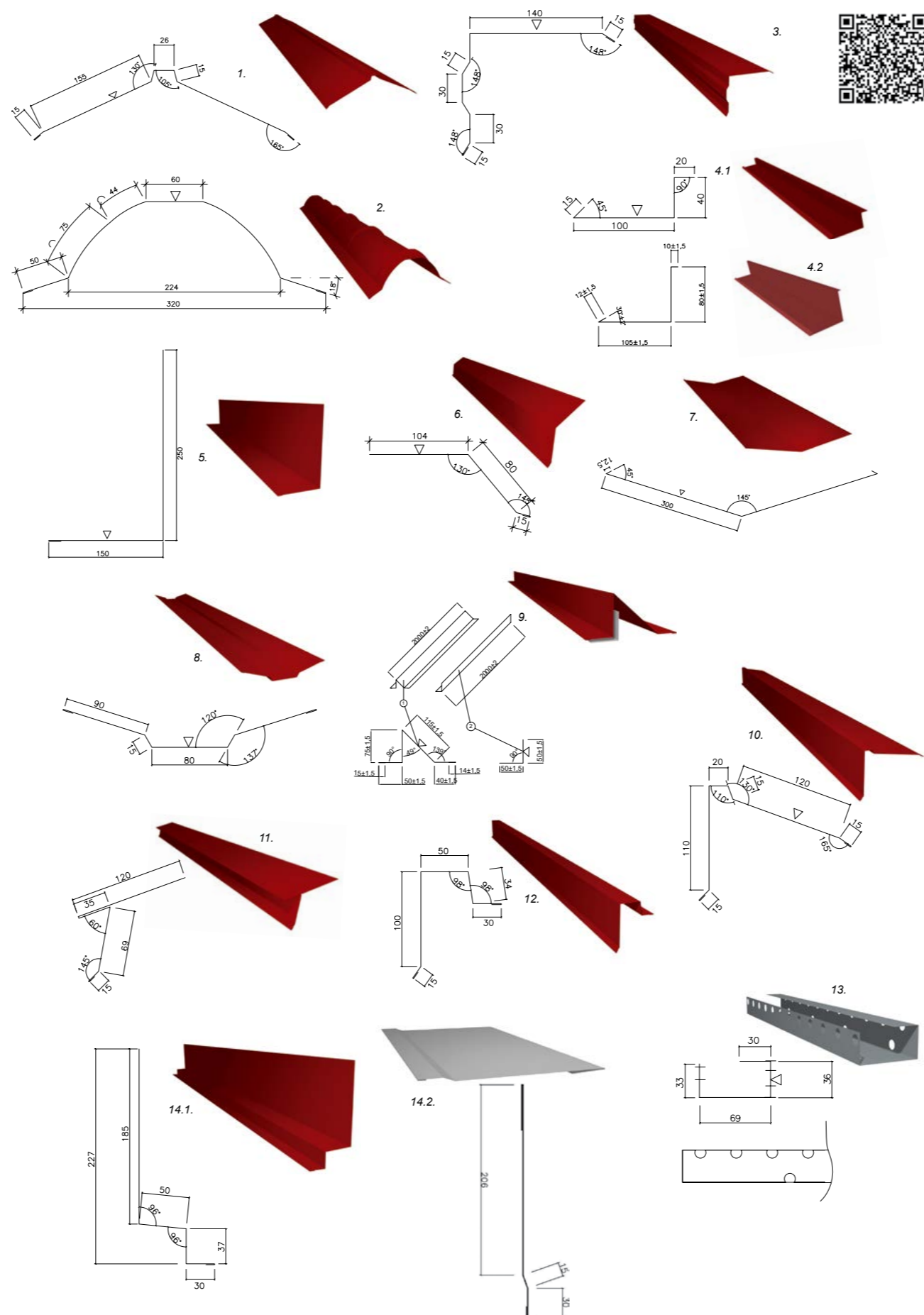

## КЛАСИ ЯКОСТІ МЕТАЛОЧЕРЕПИЦІ RUUKKI

Довговічність і надійність покрівельних матеріалів визначаються якістю виробу та технічними характеристиками, які є важливими показниками як в процесі виготовлення даху, так і в процесі монтажу, а також у подальшій експлуатації. Ruukki – виробник високоякісних покрівель і водостічних систем. Компанія постійно вдосконалює свої продукти, призначені для житлового будівництва та об'єктів громадського призначення. Місія компанії – створення продукції з унікальними перевагами, які задовольняють потреби найвибагливіших клієнтів. Детальніше читайте на [www.ruukki.ua](http://www.ruukki.ua).



Клас якості	Ruukki * 50 Plus	Ruukki * 40	Ruukki * 30	Ruukki * 20	RWS
УФ-стійкість	■■■■■	■■■■□	■■■■□	■■■□□	■■■■□
Стійкість до подряпин	■■■■■	■■■■□	■■■■□	■■■□□	■■■■□
Стійкість до корозії	■■■■■	■■■■□	■■■■□	■■■□□	■■■■□
Покриття	Pural BT/ pural BT matt	Crown BT	Polyester matt, rough matt	Polyester	GreenCoat RWS
Гарантія (технічна/естетична)	50/25 років	40/15 років	30/10 років	20/10 років	30/15 років

**GREENCOAT®**  
COLORFUL STEEL

GreenCoat® - преміальне екологічне покриття скандинавської якості.

Покриття GreenCoat було розроблене для виняткової естетики та довговічності дахів і фасадів. В продуктах GreenCoat використовується біотехнологія (BT), в якій велика частина традиційних нафтових компонентів були замінені шведською рапсовою олією. Це унікальне рішення, запатентоване SSAB, значно знижує негативний вплив на навколишнє середовище.

Особливості продуктів GreenCoat:

- високоякісна скандинавська сталь
- відмінна повторюваність кольору кожної партії
- відмінна стійкість до механічного зносу
- відмінна стійкість до ультрафіолетового випромінювання, корозії та бруду
- просте обслуговування та економічність завдяки тривалому терміну служби виробу

### • Водостічна система

Назва продукції	Код продукції	Примітка
<b>Водостічна система, 125 / 90</b>		
Ринва, 2000 мм		
Ринва, 4000 мм		
Замок ринви		
Кронштейн ринви компактний		
Гак ринви довгий		
Гак ринви короткий		
Кут ринви 90° (зовнішній)		
Кут ринви 90° (внутрішній)		
Внутрішній кут ринви, 135°		
Зовнішній кут ринви, 135°		
Заглушка ринви Combi 125 мм		
Водоприймач ринви		
Водостічна труба, 1000 мм		
Водостічна труба, 2500 мм		
Водостічна труба, 4000 мм		
Коліно 70°		
Відвід труби		
Кріплення на дерев'яну стіну		
Кріплення на цегляну стіну		
Дюбель кріплення на цегляну стіну		
Трійник труби 70°		
Відвід в колодязь		
Лійка водоприймач		

### Водостічна система, 150 / 100

Ринва, 2000 мм		
Ринва, 4000 мм		
Замок ринви		
Гак ринви довгий		
Гак ринви короткий		
Кронштейн ринви компактний		
Кут ринви 90° (зовнішній)		
Кут ринви 135° (зовнішній)		
Кут ринви 90° (внутрішній)		
Кут ринви 135° внутрішній		
Заглушка ринви Uni		
Водоприймач ринви		
Водостічна труба, 1000 мм		
Водостічна труба, 2500 мм		
Водостічна труба, 4000 мм		
Коліно 70°		
Відвід труби		
Кріплення на дерев'яну стіну		
Кріплення на цегляну стіну		
Трійник труби 70°		
Відвід в колодязь		
Лійка водоприймач		

### • Кольори продукції:

Складські кольори для системи 125/90 RR20 RR23 RR32 RR33 RR887 Під замовлення RR40 RR750 RR29

Складські кольори для системи 150/100 RR20 RR23 RR32

### • Компоненти системи

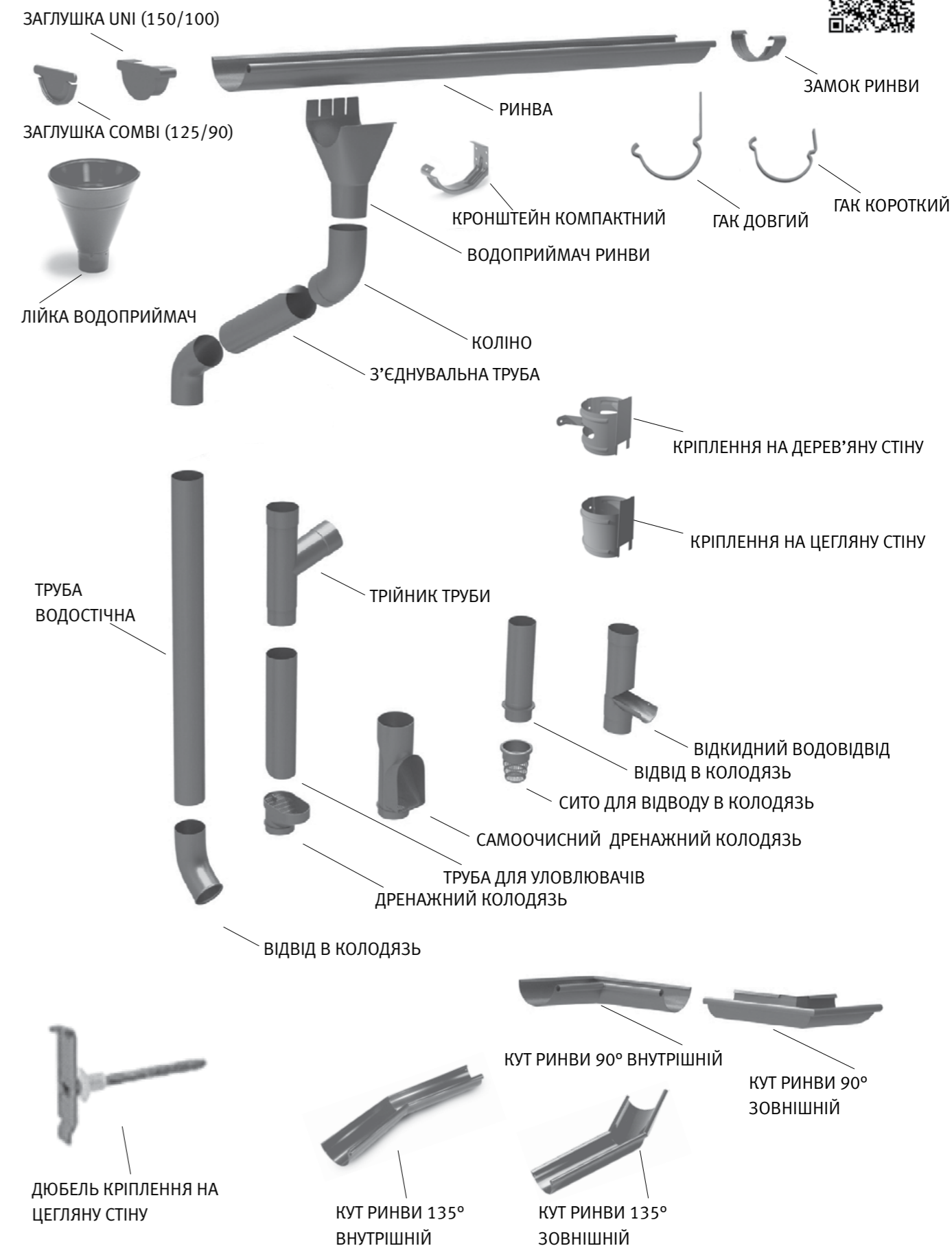











• Елементи безпеки

Назва продукції	Зображення	Примітки	Код продукції
<b>Покрівельні містки</b>			
Покрівельний місток для Classic		2920 мм	RSB RR
Комплект монтажу містка для Classic			RSASA RR
Комплект містка для Classic		600 мм	Classic RSRS06
Комплект містка для покрівлі Нуугге		600 мм 2000 мм	Нуугге RSRS06 Нуугге RSMRB1
Комплект містка Finnera, Adamante		1000 мм 2000 мм	Finnera RSMRB1
Комплект містка Monterrey, Decorrey Grand		1000 мм 2000 мм	TS350 RSMRB1
Східець для профільованих покрівель		в комплект входять необхідні ущільнення та гвинти	Roof Step
<b>Комплект кріплення для драбин</b>			
Покрівельне огороження		6000 мм	RA6M
Покрівельне огороження довжиною 6000 мм (містить всі елементи для монтажу)			



Назва продукції	Зображення	Примітки	Код продукції
Комплект снігозатримувача для Нуугге		1000 мм 2000 мм	Нуугге RSMSB1
Комплект снігозатримувача для Adamante, Finnera		1000 мм 2000 мм	Finnera RSMSB1
Комплект снігозатримувача для Monterrey, Decorrey Grand		1000 мм 2000 мм	TS350 RSMSB1
Труба снігозатримувача для Classic (2шт)		3000 мм	RSSPIPE
Комплект монтажу снігозатримувача для Classic			RSSSTA
<b>Покрівельні драбини</b>			
Покрівельні драбини		2400 мм 3000 мм 3600 мм 4200 мм	RSL2400 RSL3000 RSL3600 RSL4200
Монтажний комплект для профільованих покрівель			RSLFSB
Монтажний комплект для фальцевих покрівель			RSLFSA
Монтажний комплект драбин на стіні			RSLFSE RSLFSFH RSLFSG
Комплект монтажу драбин для стіни			RSLFSG
Комплект монтажу драбин для стіни			RSLFSFH

• Аксесуари

Назва продукції	Код продукції	Примітки	Упаковка
<b>Ущільнювачі</b>			
Ущільнювач універсальний	RA3FUNI50		п. м.
Вентиляційна стрічка гребеня	RA3VRF		240, 310x5000 мм рулон
Вентиляційна решітка карнизу		1000 мм шт.	
Саморозширювальна ущільнювача стрічка			15 x 40 мм
<b>Кріплення</b>			
Саморіз з ущільнювачем (в дерево) RR/RAL			4,8x35 мм 250 шт. упак.
Саморіз з ущільнювачем (в метал) RR/RAL			4,8x19 мм 250 шт. упак.
Саморіз для кріплення снігозатримувачів			4,8x70 мм 100 шт. упак.
Саморіз для Classic та Huugge			4,8x25 мм 250 шт. упак.
Саморіз TORX			250 шт. упак.
Тримач гребеневої лати з цвяхом			довжина = 210 мм
<b>Ремонтні фарби</b>			
Ремонтна фарба			0,2; 0,9 літр

• Кольори продукції для п. 6-11:



Назва продукції	Код продукції	Примітки	Упаковка
<b>Вентиляція</b>			
Вентиляційна труба 110мм	RA4V110U		(неізолювана) без ковпака потрібно доповнювати прохідним елементом
Витяжна труба 125 мм	RA4V125I		
Витяжна труба 160 мм	RA4V160I		потрібно доповнювати прохідним елементом
Витяжна труба 125 мм (неізолювана) Витяжна труба 125 мм (ізолювана)			для модульної черепиці Huugge
Прохідний елемент для фальцевої покрівлі	RA4LS		для Classic
Прохідний елемент для металочерепиці	RA4LS		для Monterrey, Finnera, Adamante
Прохідний елемент універсальний			654x656
Вентилятор витяжний з утепленням	RA4E125 I700		
Покрівельний люк універсальний			654x656
Вихід гумовий	RA4BS		60-102 мм
Вихід гумовий, що заклепується	RA4BR		12-102 мм
Супердифузійна мембрана Ruukki 125	RA6U		1,5 м x 50 мп
Супердифузійна мембрана Ruukki 170	RA6U		1,5 м x 50 мп
Пароізоляційна плівка RUUKKI CLIMAT	RA6U		1,5 м x 50 мп



• Кодування і назви кольорів

Код кольору	Назва кольору	Код кольору	Назва кольору
RR11	Зелена сосна	RR33	Нордична ніч
RR20	Біла зима	RR35	Блакитне озеро
RR21	Сіра галька	RR36	Ясно-зелений
RR22	Сірий	RR37	Зелений
RR23	Гірський сірий	RR946/40	Сріблястий металік
RR25	Жовтий	RR750	Цегляно-червоний
RR29	Червоний	RR779	Баклажановий оксамит
RR30	Ясно-брунатний	RR798	Червоне вино
RR32	Лісовий горіх	RR887	Каштан
2H3	Сірий графіт		

Примітка: кольори максимально наближені до натуральних

