

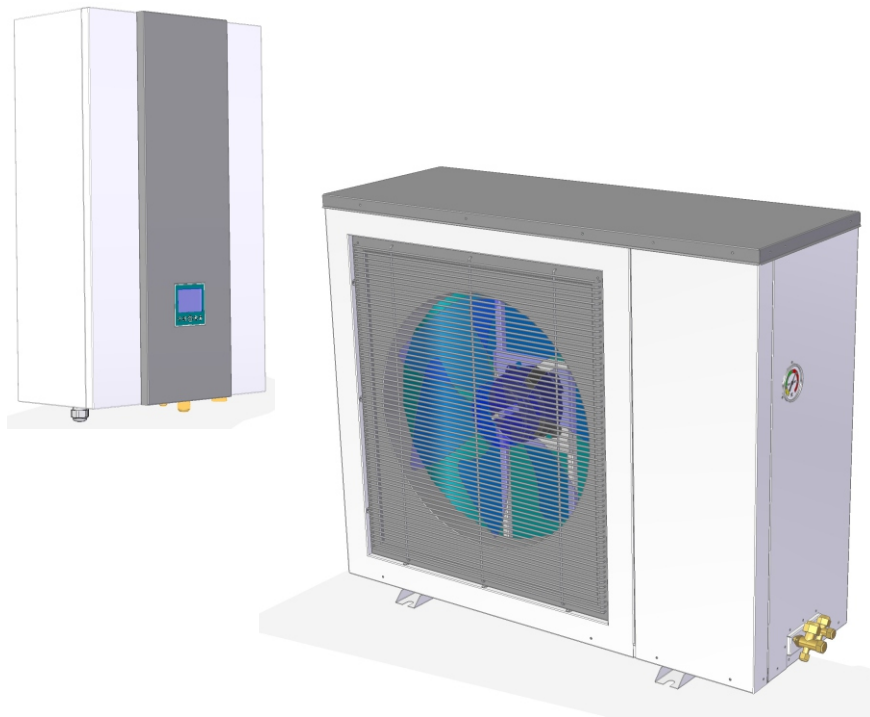

Тепловий насос повітря-вода інверторний спліт

Посібник користувача



Модель: LP SINV-15

Зберігайте цей посібник належним чином.
Будь ласка, уважно прочитайте цей посібник перед використанням пристрою.

Увага!

Ваша безпека та безпека вашої родини - найважливіше!

Ця машина належить до обладнання класу I. Перед використанням переконайтеся в надійному заземленні.

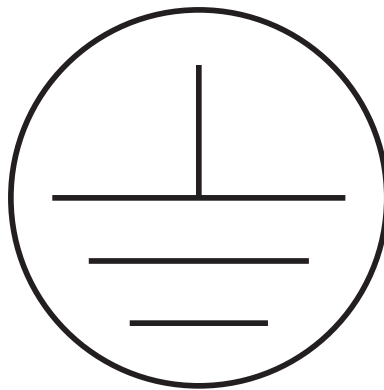

Примітка: Будь ласка, не використовуйте цю модель, якщо немає заземлення або заземлення ненадійне.

Якщо ви не впевнені в надійності заземлення, зверніться до фахівця для перевірки.

Будь ласка, уважно прочитайте вказівки з техніки безпеки та примітки про пристрій перед його використанням.

Всі важливі вказівки та попередження мають відповідні позначки, нижче наведено їх значення.



Увага! Існує потенційний ризик заподіяння тілесних ушкоджень.



Попередження! Будь ласка, суворо дотримуйтеся інструкцій, інакше це може призвести до небезпеки для життя та серйозних травм.

Зміст

1. Техніка безпеки	1
2. Будова	2
3. Монтаж	6
4. Електричне підключення	16
5. Інструкція користувача	17
6. Пробна експлуатація	25
7. Робота та продуктивність пристрою	26
8. Технічне обслуговування та усунення несправностей	28
9. Схема підключення	31

1. Техніка безпеки



Місце встановлення повинно бути вентиляльованим, водонепроникним, захищеним від сонця, а також мати зручні канали електроживлення, водопостачання та водовідведення.

Електричне середовище замовника повинно відповідати місцевим нормам електробезпеки.

Характеристики електроживлення повинні відповідати вимогам місцевих стандартів. Необхідно забезпечити надійне заземлення, захист від витоків і подавати електроживлення на пристрій безпосередньо через проводку вимикача витоків.

Стіна або підставка повинні відповідати вимогам щодо здатності витримувати відповідне навантаження.

Встановлення, обслуговування та ремонт повинні виконуватися призначеним дилером і фахівцями.

Якщо користувач не має відповідних професійних знань і дозволів на монтаж і ремонт, і його дії призвели до пошкодження мебелів та оздоблення, травм або ураження електричним струмом, і навіть до серйозних нещасних випадків, таких як пожежа, виробник не несе юридичної відповідальності.

Вимоги до монтажного приладдя:

Будь ласка, використовуйте аксесуари з упаковки відповідно до вимог, не змінюйте їх іншими аналогічними.

Придбані деталі повинні відповідати зазначеній моделі або специфікації, якщо будуть використані деталі, що не відповідають зазначеним і це призведе до нещасного випадку, виробник не несе відповідальності.



Схема побутової електромережі повинна відповідати встановленим стандартам.

Мережа живлення повинна бути обладнана захистом від витоків

Перевірте, чи відповідає розетка вимогам, після того, як пристрій пропрацює півгодини, вийміть вилку, якщо контакт гарячий, це означає, що вилка має температуру понад 50°C і повинна бути замінена на іншу, що відповідає вимогам.

Розташування джерела живлення повинно бути на висоті не менше 1,8 метра від землі, в добре захищеному від води місці та подалі від дітей.

Лінії електропередач не пошкоджені. Якщо є якісь пошкодження, зверніться до відповідного дилера або фахівця для заміни.

Щоб пристрій працював без вібрації, а шум не впливав на сусідів, його слід встановити міцно.

Дренажні труби безперешкодно зливають воду, не спричиняють протікання.

Місце встановлення повинно добре вентилюватися, тоді у разі витоків холодоагенту газ не буде збиратися, і поблизу місця встановлення не буде витоків горючого газу. Якщо існує такий ризик, будь ласка, змініть середовище встановлення, інакше це може призвести до отруєння, пожежі тощо.

Не тримайте пристрій у вологому середовищі або під дощем, інакше його легко пошкодити.

Якщо під час монтажу стався витік холодоагенту, необхідно негайно вжити заходів з провітрювання. В іншому випадку, якщо витік холодоагенту потрапить у вогонь, наприклад, обігрівач, плиту, мультиварку тощо, може утворитися отруйний газ.

2. Будова

2-1 Зовнішня будова (внутрішній блок)



Рисунок 2.1

2. Будова

2-2 Зовнішня будова (зовнішній блок)

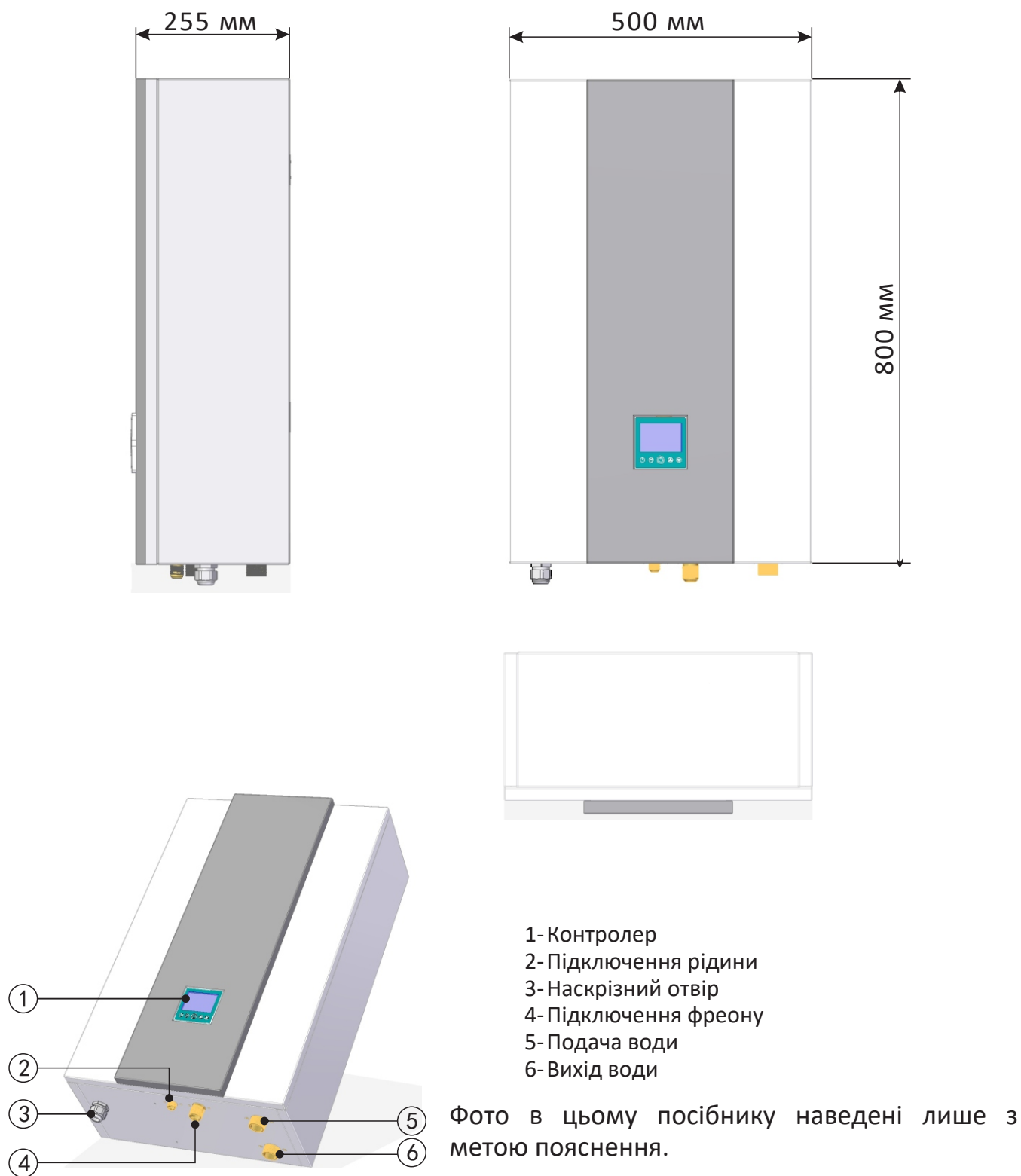

Рисунок 2.2

2. Будова

2-3 Назви основних компонентів (внутрішній блок)

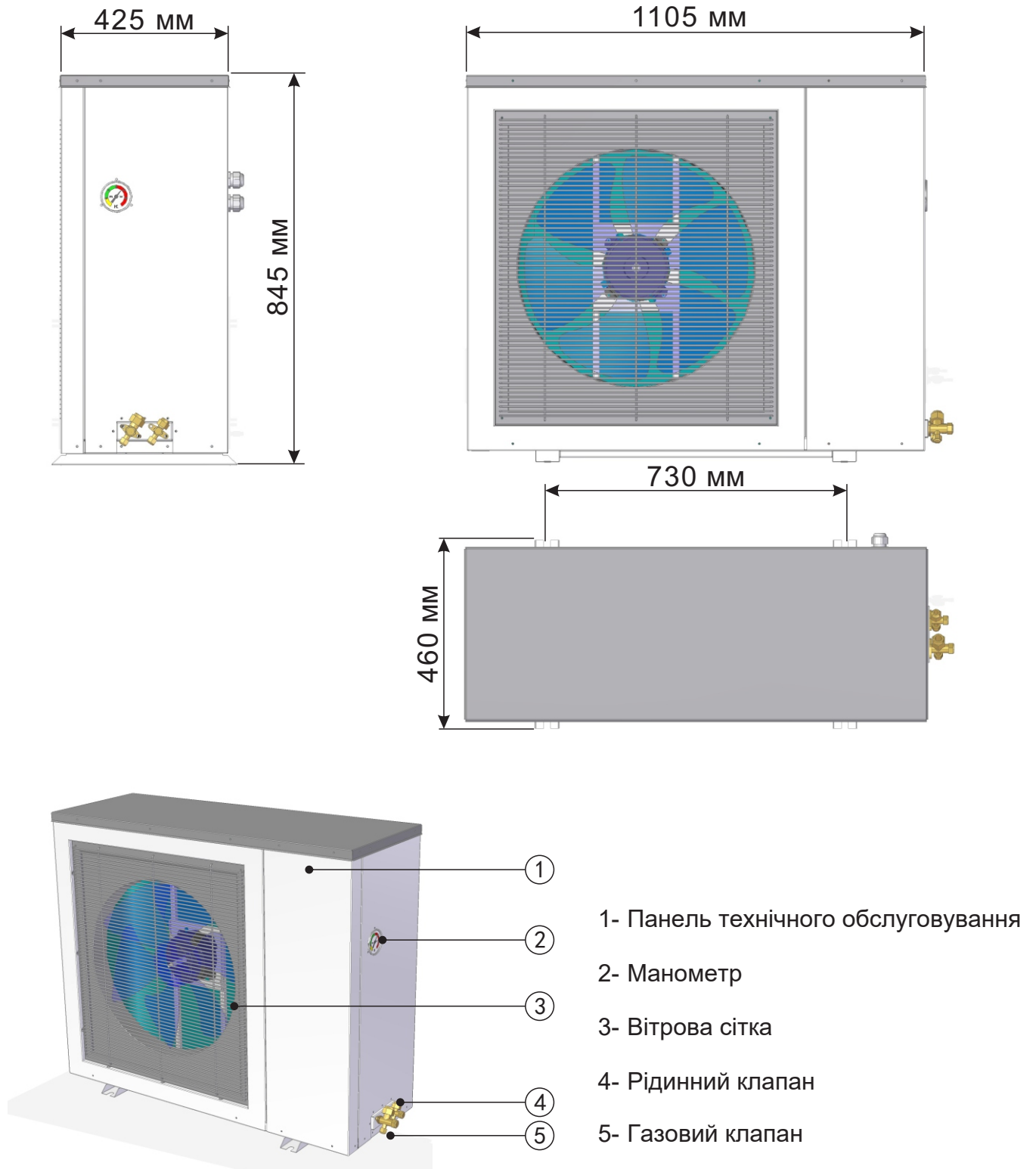

Рисунок 2.3

1-Теплообмінник

2-Перемикач потоку води

3-Контролер

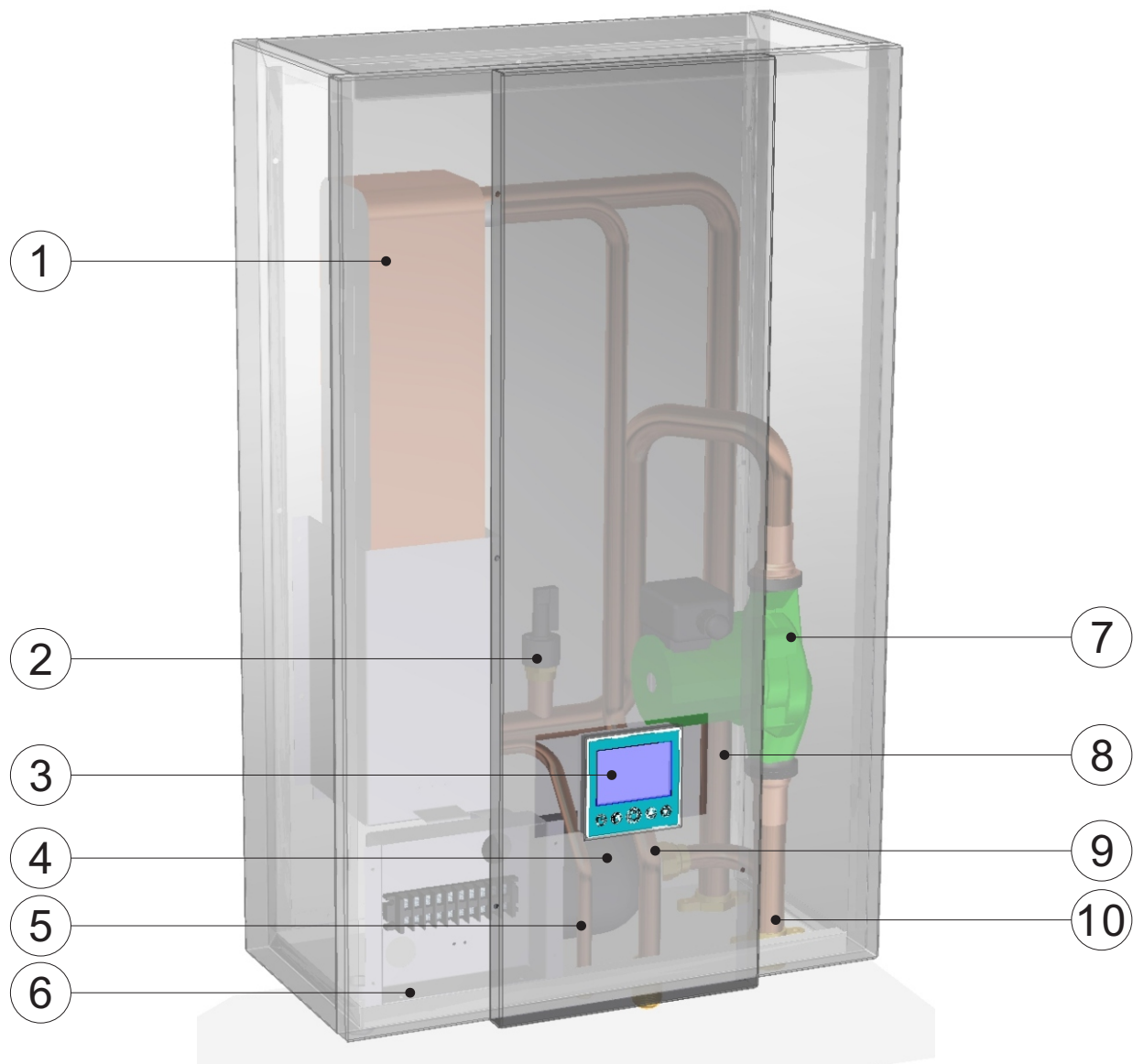
4-Розширювальний бак

5-Рідинна труба

6-Електрична коробка

7-Циркуляційний насос

8- Вихідна труба для води

9- Газова труба

10- Труба подачі води

Фото в цьому посібнику наведені лише з метою пояснення.

2. Назви компонентів

2-4 Назви основних компонентів (зовнішній блок)



Рисунок 2.4

1-Випаровувач

2-Лопать осьового
вентилятора

3-Двигун осьового
вентилятора

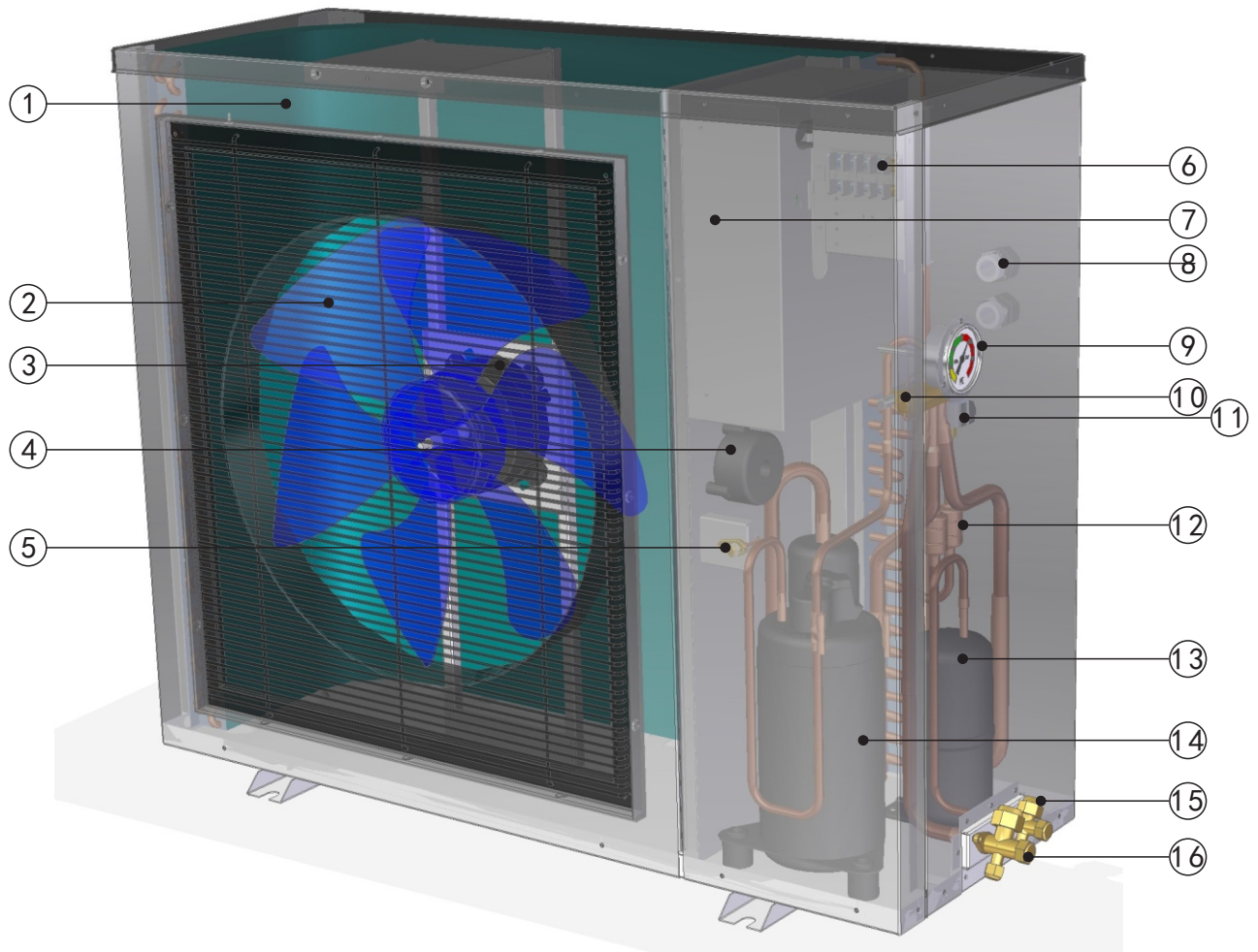
4-Електричний двигун

5-Зворотний клапан

6- Блок живлення

7- Електрична коробка

8- Наскрізний отвір

9- Манометр

10- 4-ходовий клапан

11-Розширювальний клапан

12-Фільтр

13-Газорідинний сепаратор

14-Компресор

15-Рідинний клапан

16-Газовий клапан

3. Монтаж

Увага!

Наступні місця встановлення можуть спричинити несправність пристрою

Місця, де є мінеральна нафта;

Місця, де в повітрі міститься сіль, наприклад, на морському узбережжі;

Місця, що містять агресивні гази, наприклад, поблизу гарячих джерел;

Місця, де сильно коливається напруга в електромережі;

У машині або салоні тощо;

Місця, де багато нафтового газу та масляних бризок, наприклад, на кухні;

Місця, де є сильні електромагнітні хвилі;

Місця, де є легкозаймистий газ або матеріал;

Місця, де є випаровування кислотних або лужних газів;

Інші місця, де існують особливі умови навколишнього середовища.

3-1 Вибір місця для монтажу

Пристрій можна встановити на балконі або зовнішній стіні; при цьому, будь ласка, слід добре виконати заходи з гідроізоляції.

Повинно бути достатньо місця для встановлення та обслуговування.

Перед вихідним отвором теплового насоса не повинно бути ніяких перешкод, і там не повинен дути сильний вітер.

Місце встановлення повинно бути добре провітрюваним і уникати середовища, де є легкозаймисті, вибухонебезпечні гази та сильні корозійні гази.

Місце встановлення має бути зручним для прокладання труб та електропроводки.

Опорна поверхня повинна бути рівною, витримувати вагу пристрою і не збільшувати вібрацію та шум.

Якщо основою установки є металеві деталі, необхідно провести якісну ізоляційну обробку, а також впевнитися, що вони відповідають певним стандартам.

Шум від роботи та холодне повітря на виході не повинно впливати на вас та ваших сусідів.

Слід уникати високої напруги та сильного магнітного поля.

У місці встановлення не повинно бути застою води.

Якщо в місці встановлення блоку можуть накопичуватися сторонні речовини або сніг, його слід заблокувати, щоб не допустити скупчення.

3. Монтаж

3-2 Переміщення

- 1) Оскільки центр ваги пристрою знаходиться не посередині, коли ви переміщуєте машину, будь ласка, остерігайтеся перекидання.
- 2) Будь ласка, не тримайте за вентиляційний отвір, інакше він деформується.
- 3) Під час руху, будь ласка, не торкайтеся лопаті вентилятора руками або іншими предметами, щоб запобігти пошкодженню лопаті вентилятора.
- 4) Будь ласка, не нахиляйте його більше ніж на 45°C і не кладіть на землю.
- 5) Будь ласка, намагайтеся використовувати допоміжне обладнання, таке як навантажувач або кран, щоб запобігти травмуванню тіла, спричиненому надмірною вагою при переміщенні великих моделей, таких як ESDAW-18CH, ESDAW-24CH, ESDAW-34CH.



Визначте можливий шлях переміщення.
Намагайтеся переміщати пристрій у вихідному положенні.
Встановіть аксесуари відповідно до вимог.

3-3 Монтаж

Установку повинен виконувати кваліфікований дилер або професійний технічний персонал.
Неправильне встановлення може призвести до витoku води, витoku струму або нещасних випадків, таких як пожежа.

Опорна поверхня для встановлення повинна бути рівною і витримувати вагу пристрою.
Будь ласка, встановіть пристрій міцно, використовуючи розширювальний клапан MB, щоб закріпити його на підставці, і використовуйте антивібраційні гумові прокладки, щоб запобігти ненормальній вібрації та шуму.

Будь ласка, спробуйте зняти бар'єр навколо пристрою, інакше діапазон циркуляції повітря буде занадто малим, що негативно вплине на продуктивність.

Якщо блок встановлюється в підвалі, приміщенні або в іншому закритому приміщенні, необхідно забезпечити хорошу циркуляцію повітря між блоком і зовнішнім середовищем. Для моделі ESDAW-8SH об'єм циркулюючого повітря повинен бути більше 1200 м³/год. Для моделі ESDAW-12SH об'єм циркулюючого повітря повинен бути більше 1800 м³/год. Для моделей ESDAW-18SH та ESDAW-24SH об'єм циркулюючого повітря повинен бути більше 3600 м³/год. Для моделі ESDAW-34CH об'єм циркулюючого повітря повинен бути більше 6000 м³/год.
Якщо пристрій встановлюється на морському узбережжі або на високому місці, де буває сильний вітер, для забезпечення нормальної роботи лопатей вентилятора його необхідно встановити біля стіни. За необхідності використовуйте захисну перегородку.

У місцях з сильним вітром, будь ласка, переконайтеся, що вихідний отвір блоку та сильний вітер мають однаковий напрямок, щоб запобігти сильному вітру, який може вплинути на роботу внутрішнього блоку та погіршити його характеристики. Якщо напрямок вітру не може бути забезпечений, будь ласка, встановіть перегородку перед вітрозахисною сіткою на виході повітря.



При переміщенні пристрою в інше місце, переміщення та встановлення повинні виконуватися професіоналами.

Якщо користувач встановлює пристрій самостійно, ми не несемо відповідальності за нещасні випадки, такі як пожежа, витік струму тощо.

3. Монтаж

3-4 Місце для встановлення та обслуговування зовнішнього блоку

Перед встановленням зовнішнього блоку залиште достатньо місця для обслуговування, як показано нижче.



Рисунок 3.1



Встановіть антивібраційні прокладки та закріпіть їх розширювальними гвинтами

Рисунок 3.2

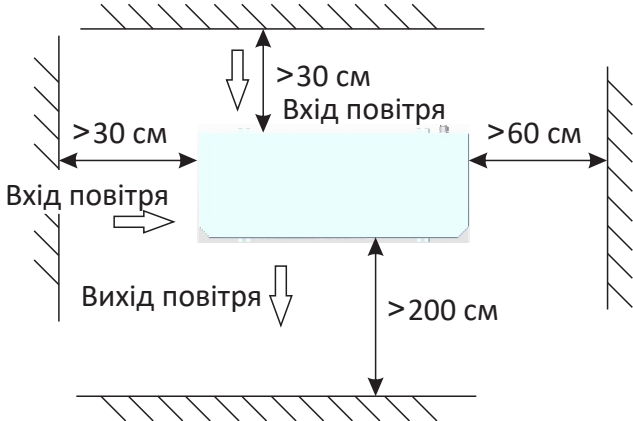
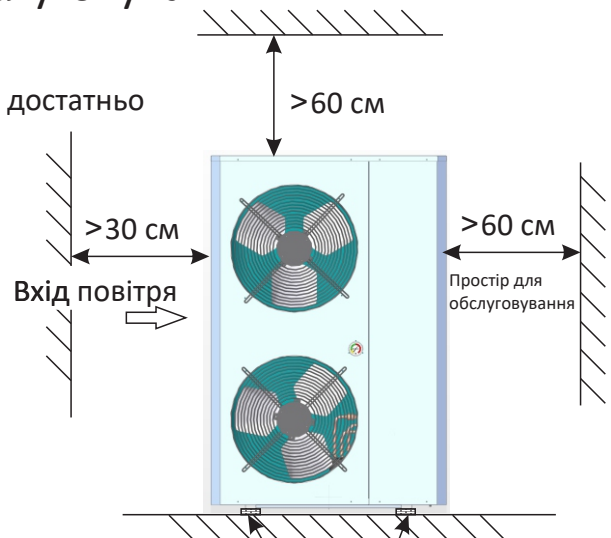

Рисунок 3.3



Рисунок 3.4

3. Монтаж

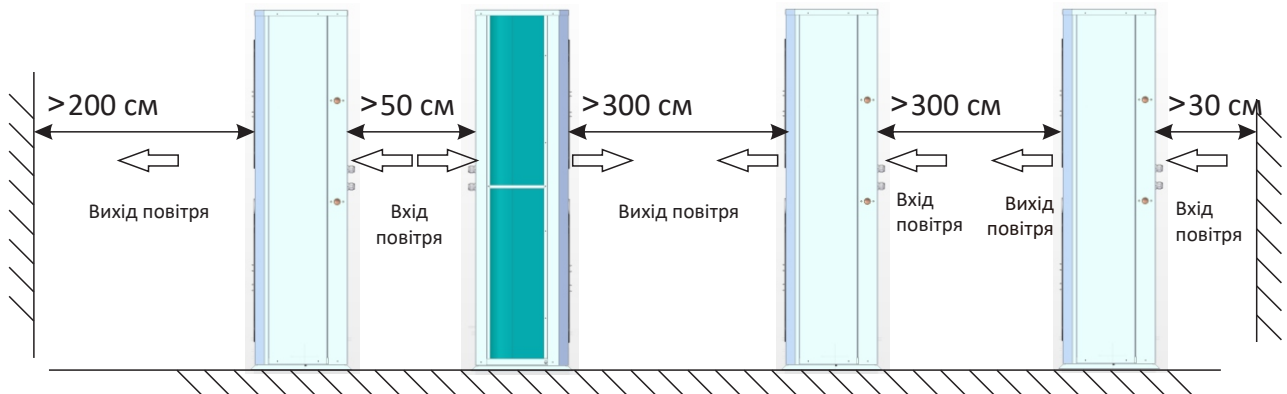
3-5 Місце для встановлення та обслуговування внутрішнього блоку

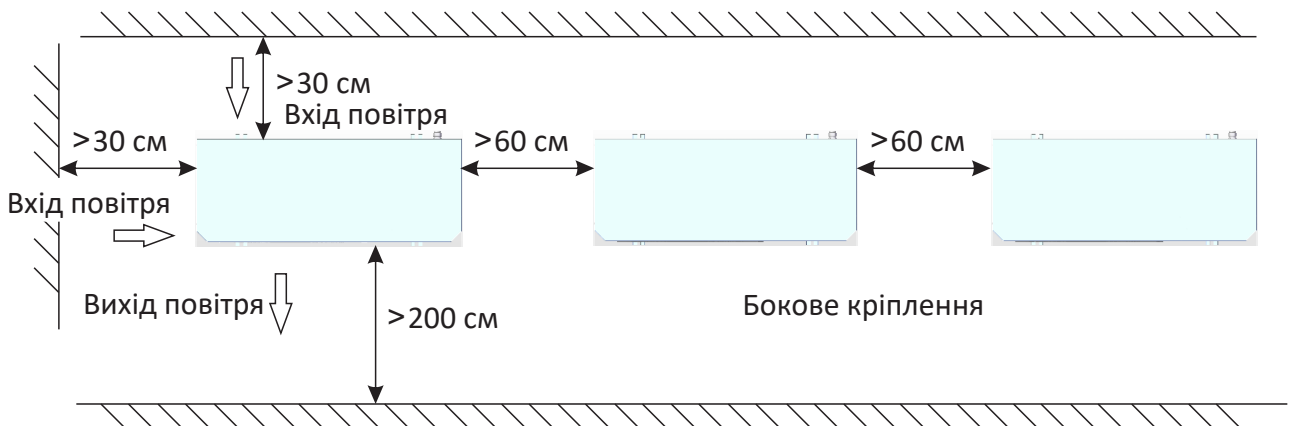
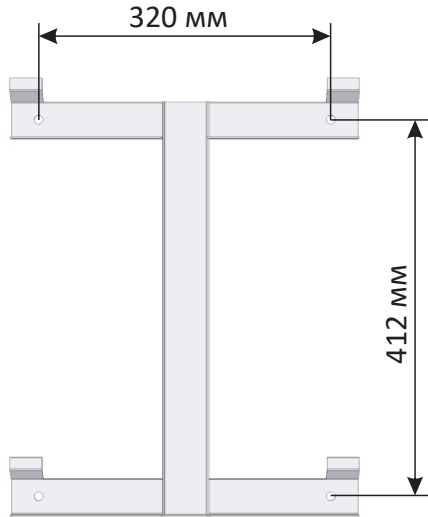

Внутрішній блок повинен бути встановлений на стіні за допомогою підвісної пластини. Фіксований розмір монтажної пластини наведено на рисунку 3.5.

Рисунок 3.5



Рисунок 3.6

Перед установкою залиште достатньо місця для обслуговування внутрішнього блоку, як зазначено вище.

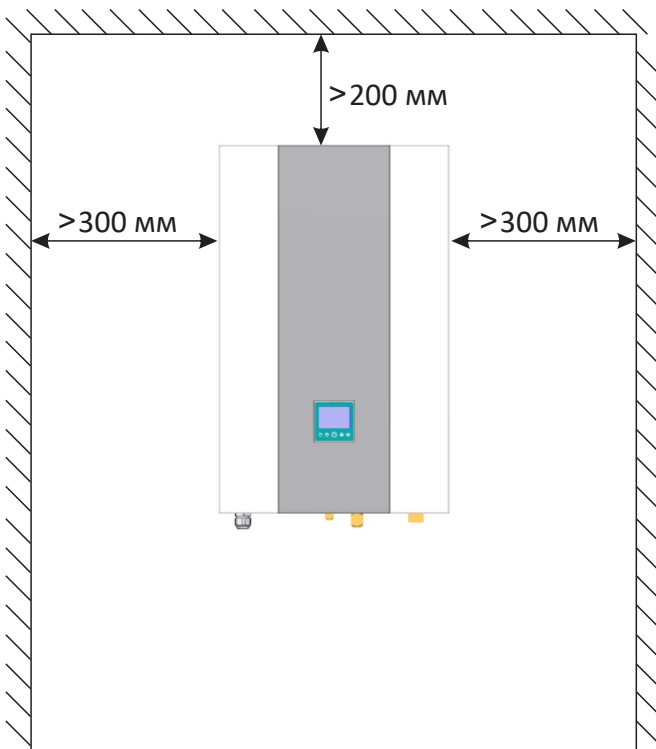

Рисунок 3.7

3. Монтаж

3-6 Установка внутреннего блока

- 1) Ударным дрилем просвердліть чотири отвори в стіні, розміри отворів вказані на малюнку 3.5.
- 2) Закріпіть чотири розширювальні болти в чотирьох монтажних отворах, див. малюнок 3.8.
- 3) Покладіть підвісну пластину на розширювальні болти і затягніть гайками, див. малюнок 3.9.
- 4) Підвісьте внутрішній блок на підвісну пластину, зверніть увагу на те, щоб отвір на задній панелі був спрямований, як показано на малюнку 3.10.

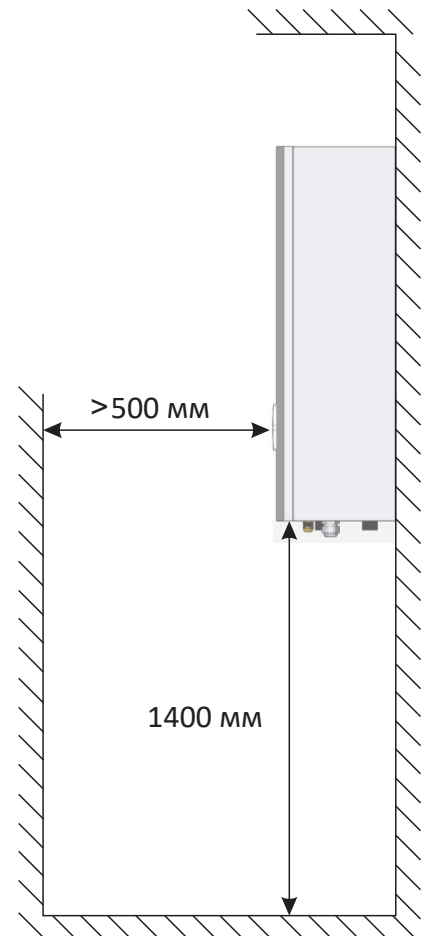

Рисунок 3.8



Рисунок 3.9



Рисунок 3.10

3. Монтаж

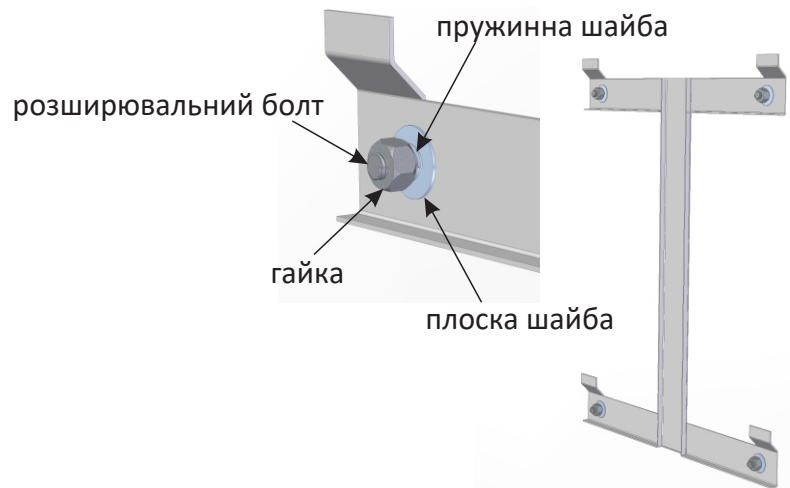
3-7 Трубопроводи та електропроводка агрегату

Прокладіть труби наступним чином.

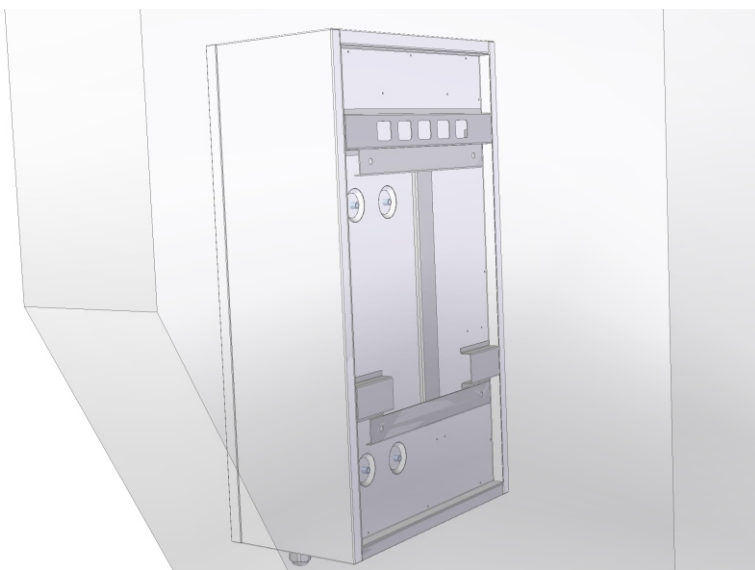
малюнку 3-11.

3) Підключіть з'єднувачі труб холодоагенту до зовнішнього блоку, спочатку закрутіть гайки на 3-4 цикли вручну.

4) Випустіть все повітря з труб.

5) Відкрийте зворотні клапани на зовнішньому блоці, в цей час внутрішній блок і зовнішній блок з'єднані з'єднувальними трубами для холодоагенту.

6) Перевірте всі з'єднання між внутрішнім і зовнішнім блоками, щоб переконатися у відсутності витоків.



Рисунок 3.11 Трубопроводи та електрична схема установки

Примітка:

Будьте обережні при згинанні труб. Не згинайте занадто сильно, щоб не пошкодити їх і не пошкодити інструкцію.

Перед затягуванням гайок нанесіть трохи холодоагенту на розтрубні конектори та гайки, щоб ущільнити конектори та уникнути витоків (холодоагент повинен відповідати типу холодоагенту).

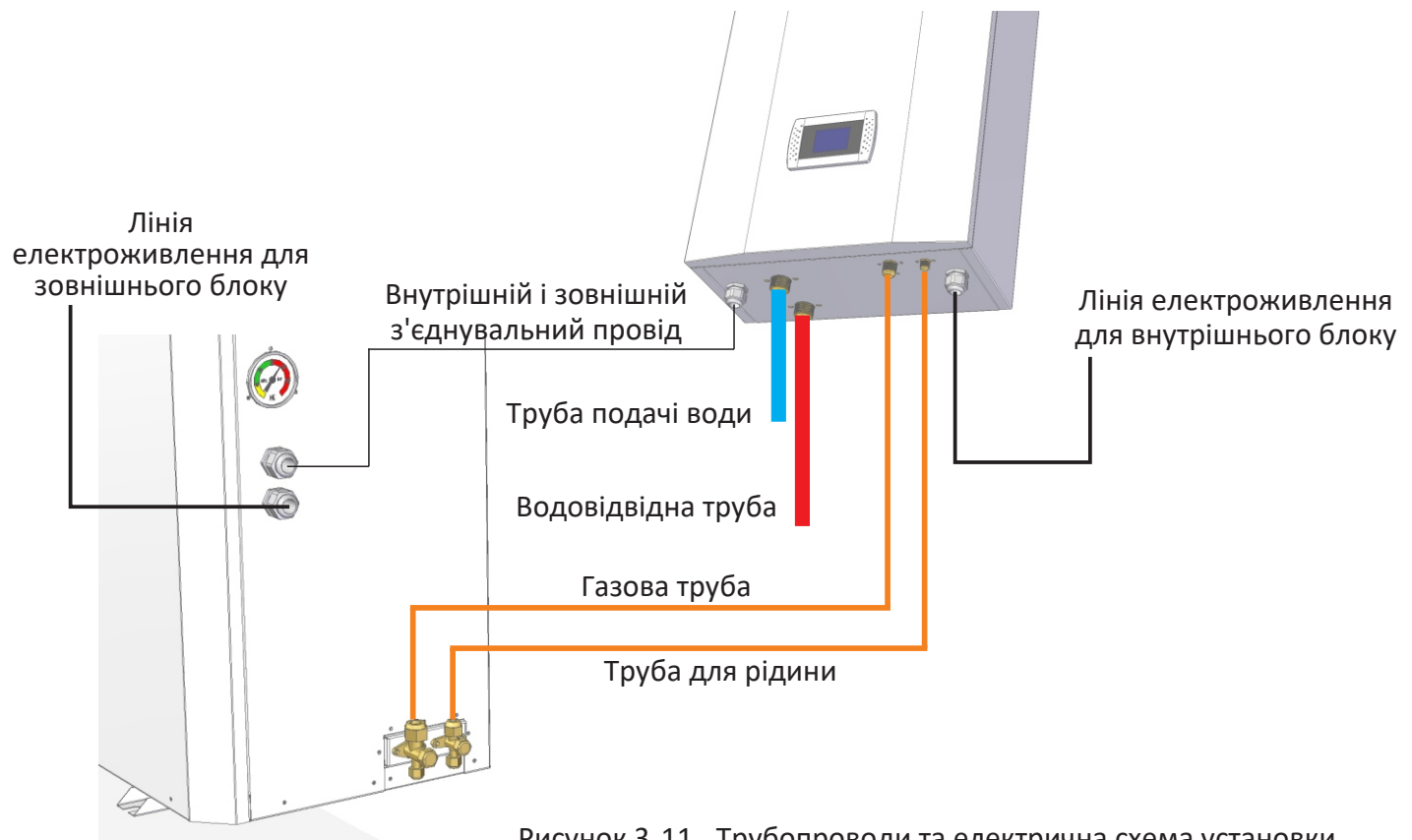
Зворотний клапан на зовнішньому блоці повинен бути вимкнений на 100% (заводський стан). Якщо необхідно зігнути з'єднувальні труби, згинайте труби з якомога більшим радіусом вигину, щоб уникнути сплюснення та пошкодження.

3. Монтаж

3-8 Монтаж водопровідних труб

- 1) Щоб максимально зменшити опір водопровідної труби, можна зменшити положення коліна та застосувати змінний діаметр.
- 2) У процесі з'єднання трубопроводів, будь ласка, переконайтеся, що вся система чиста, без іржі та інших забруднень, щоб запобігти засміченню трубопроводів.
- 3) Випробування на герметичність слід проводити після завершення з'єднання трубопроводів. Випробування слід зосередити на різьбовому з'єднанні, щоб переконатися, що вся система не витікає, після чого слід виконати теплоізоляцію.
- 4) Після того, як всі труби з'єднані і перевірені на герметичність, на труби необхідно накласти теплоізоляцію товщиною 20 мм, щоб зменшити тепловтрати і запобігти замерзанню водопроводу взимку.
- 5) Розширювальний бак повинен бути встановлений у найвищій точці водяного контуру. Рівень води в розширювальному баку повинен бути щонайменше на 0,5 м вище найвищої точки
- 6) Перевірте потік води в системі водяного циклу, щоб забезпечити нормальну швидкість потоку води. Якщо потік води несправний, перевірте встановлення системи водяного контуру. Для того, щоб переконатися, що захист на блоці спрацьовує, коли в системі немає води, не перемикайте перемикач потоку води випадково.
- 7) Автоматичний повітряний клапан слід встановлювати у найвищій точці водяного контуру, щоб запобігти утворенню повітряних пробок, які можуть вплинути на ефективність роботи.
- 8) Термометр і манометр повинні бути встановлені на вході води і на воді.

3-9 Закачування та відкачування води

- 1) Вентиляційний клапан повинен бути встановлений у найвищій точці системи водяного контуру, а зливний клапан - у найнижчій точці системи водяного контуру.
- 2) Після завершення монтажу, будь ласка, вимкніть живлення.
- 3) Коли впускний клапан відкрито, починається подача води. В цей час, будь ласка, тримайте вентиляційний клапан відкритим, повітря в системі буде видалятися через вихідний отвір вентиляційного клапана, і з вентиляційного клапана буде чути звук випуску повітря.
- 4) Перевірте всі з'єднання і згини системи циркуляції води, переконайтеся у відсутності витоків.
- 5) Якщо витоків немає, запустіть водяний насос для прогону водяного контуру і ще раз перевірте, чи немає витоків зі з'єднань і кутів.
- 6) Коли звук випуску повітря з вентиляційного клапана зникне, це означає, що подача води закінчена і водяний насос можна зупинити, після чого підготуватися до подачі живлення на пристрій і його запуску.

3. Монтаж

3-10 Заходи проти замерзання

- 1) Якщо температура навколишнього середовища нижча за $-5\text{ }^{\circ}\text{C}$, переконайтеся, що пристрій увімкнено.
- 2) Пристрій оснащений програмою захисту від замерзання, у стані увімкненого живлення, коли температура навколишнього середовища досягає значення захисту, пристрій автоматично запускає водяний насос і навіть запускає опалення, щоб запобігти замерзання водяного контуру, для того, щоб забезпечити нормальну роботу системи.
- 3) Якщо пристрій тривалий час не працює, переконайтеся, що вода в буферному резервуарі та системі водяного циклу повністю злита, щоб запобігти замерзання водяної системи та пошкодженню пристрою.
- 4) Якщо трапиться збій в електропостачанні або відключення електроенергії, і вода не буде своєчасно злита з системи водяного контуру, що призведе до пошкодження приладу і тріщин в системі водопостачання, наша компанія не несе відповідальності за технічне обслуговування.

Увага!

У разі відключення або вимкнення електроенергії, якщо водяний контур не буде своєчасно злитий, це призведе до тріщини системи водопроводу, навіть до пошкодження теплообмінника та компресора, а потім вся система вийде з ладу, тому, будь ласка, суворо дотримуйтеся вимог щодо запобігання замерзання.

Увага

Виберіть один з клапанів подачі води для встановлення.

Температура води, що подається в буферний бак, повинна бути менше $50\text{ }^{\circ}\text{C}$.

Якість води повинна відповідати вимогам, наведеним у наступній таблиці, інакше після певного періоду використання на теплообміннику та трубах теплої підлоги утворюється накип. Це вплине на ефективність теплообміну.

Значення Ph	Загальна твердість	Провідність	Сульфіди	Хлорид	Іон аміаку
6.5-8.0	200 мкВ/см ($25\text{ }^{\circ}\text{C}$)	<50 проміле	—	<50 проміле	—
сульфат-іони	кремній	вміст заліза	содіон	іон кальцію	—
<50 проміле	<30 проміле	<0,3 проміле	немає вимог	<50 проміле	—

3. Монтаж

3-11 Схема установки

а. Установка тільки для опалення

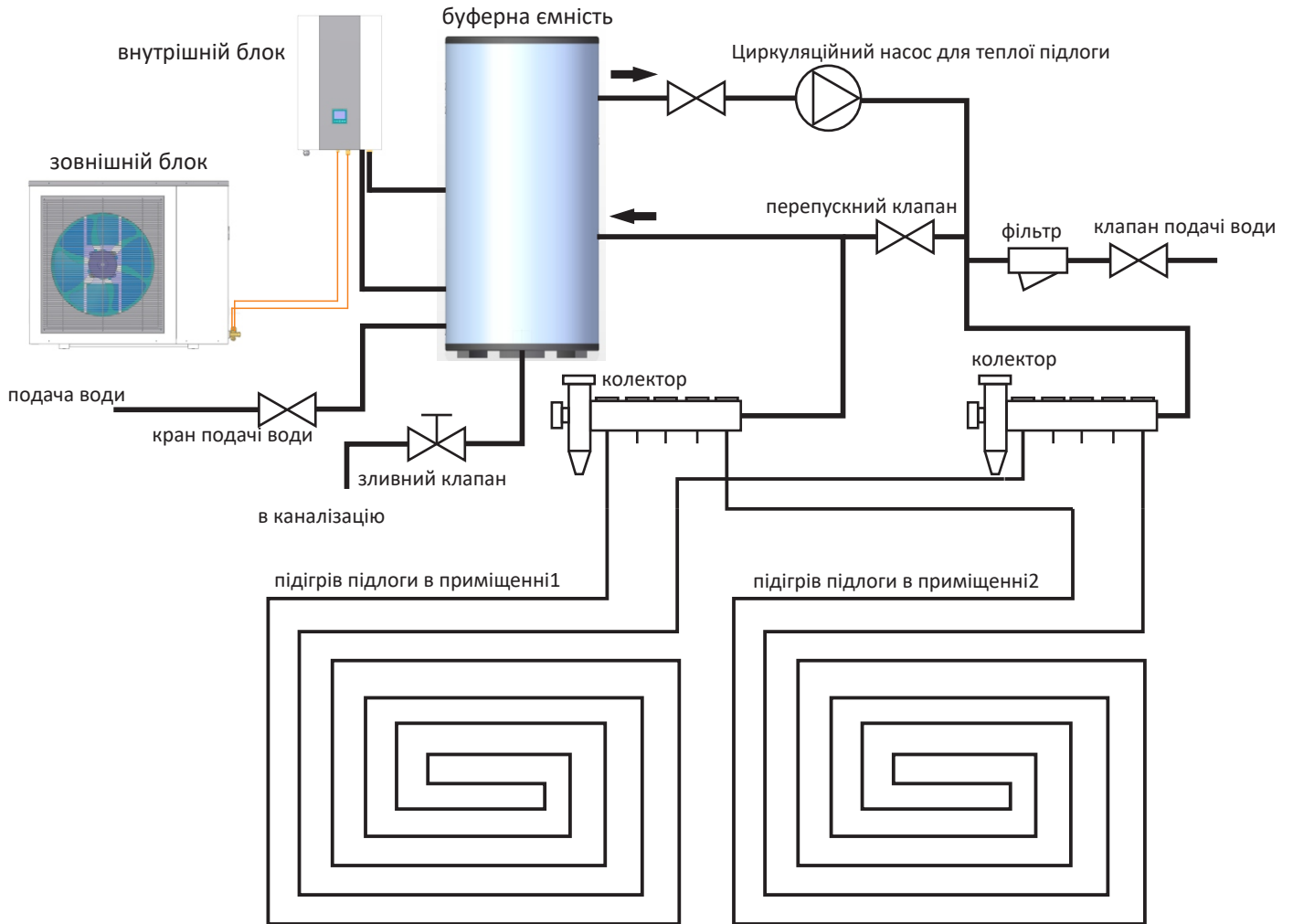

б. Установка тільки для гарячої во

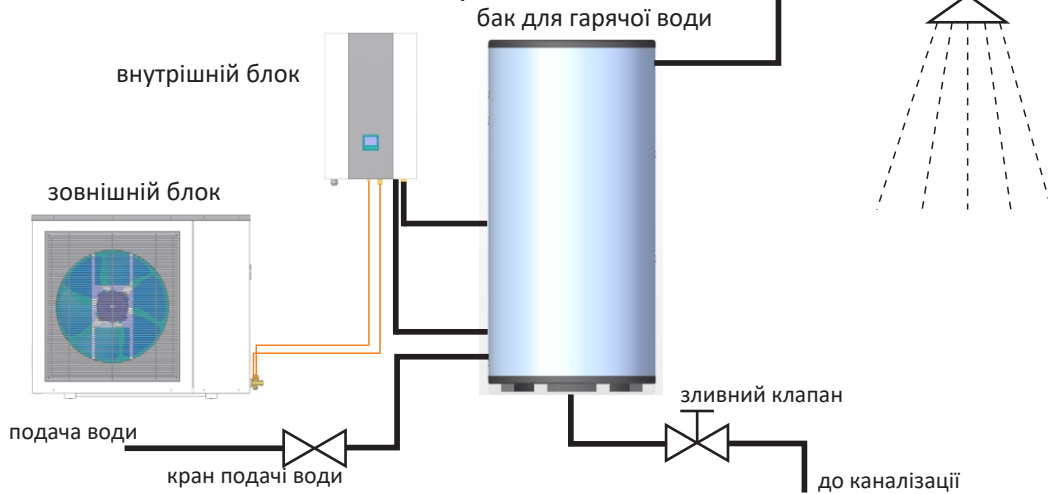

3. Монтаж

с. Установка для горячего водоснабжения та опалення



Рисунок 3.12 Рекомендований спосіб монтажу

4. Підключення до електромережі

4-1 Електрична проводка

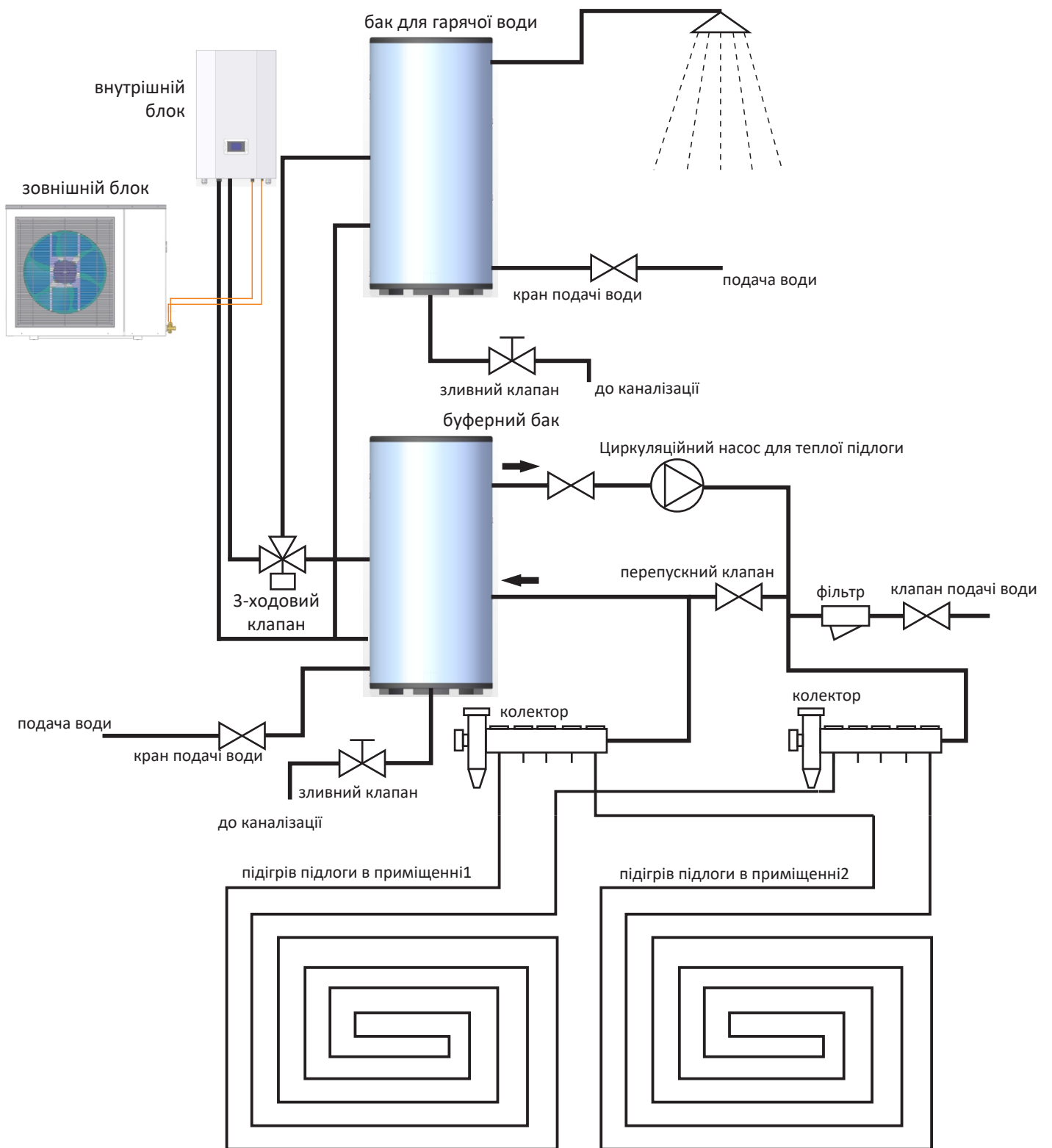

- 1) Пристрій повинен використовувати спеціальне джерело живлення; напруга живлення повинна відповідати місцевим нормам номінальної напруги.
- 2) Зовнішній ланцюг живлення повинен мати заземлення, а дріт заземлення джерела живлення пристрою повинен бути надійно з'єднаний із зовнішнім заземлювальним дротом.

4-2 Етапи електроз'єднання

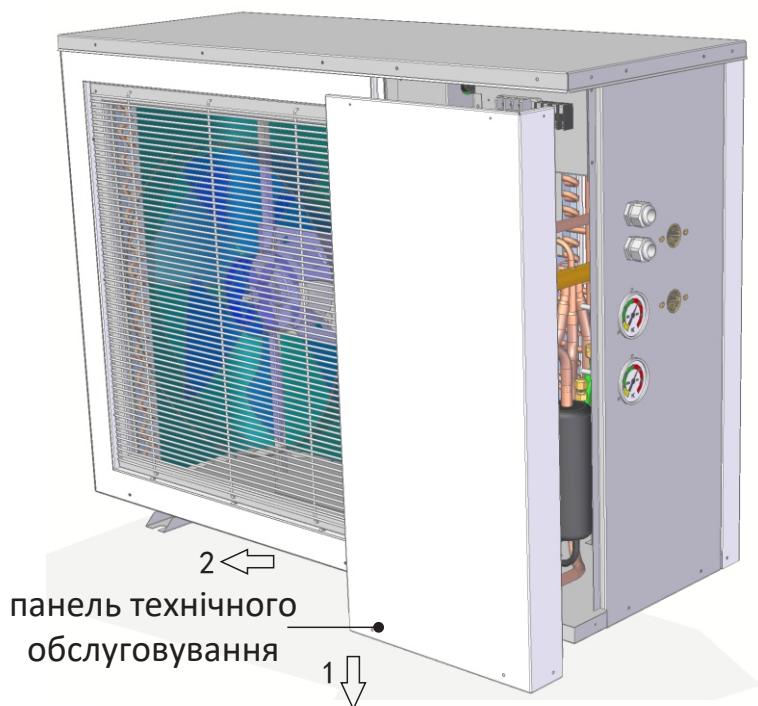

- 3) Монтаж електричної проводки повинен здійснювати спеціаліст на основі електричної схеми.
- 4) Пристрій захисту від витоків повинен бути налаштований відповідно до місцевих технічних стандартів електрообладнання.
- 5) Лінія електроживлення та сигнальна лінія повинні бути прокладені розумно та акуратно. Вони не повинні заважати один одному та контактувати зі з'єднувальною трубою та корпусом клапана.
- 6) Після завершення монтажу електропроводки слід підключити живлення, перевіривши, чи немає проблем.

Відкрутіть гвинти панелі технічного обслуговування, відсуньте її вниз від верхньої панелі, а потім вийміть.

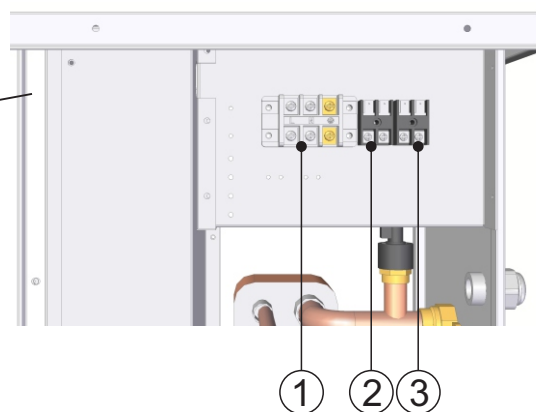
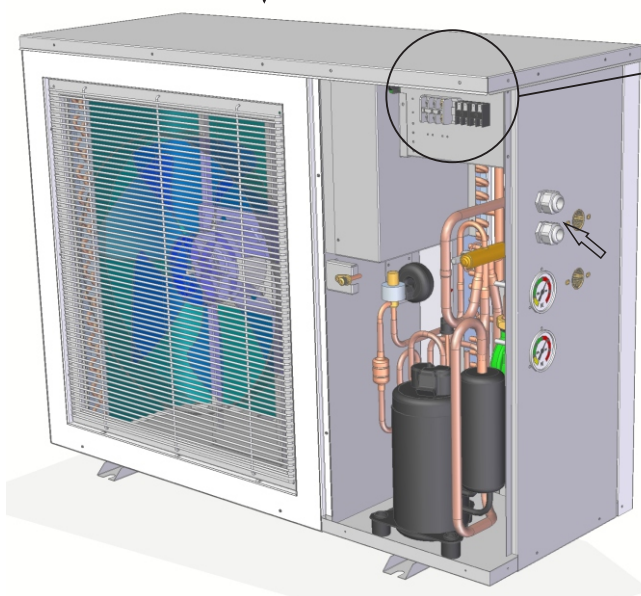

1. Блок живлення
2. Підключіть 3-ходовий клапан (якщо модель має таку функцію)
3. Підключіть електричний нагрівач (якщо модель має таку функцію)

Протягніть лінію електроживлення з отвору і з'єднайте її з клемою.

5. Інструкція користувача

Пристрій можна запрограмувати за допомогою дротового контролера, після чого він буде працювати автоматично.



Рисунок 5.1

- 1) Ввімкнення/вимкнення: натисніть цю клавішу, щоб увімкнути або вимкнути пристрій.
- 2) Меню: у головному інтерфейсі натисніть цю кнопку для входу в меню. Утримуйте цю кнопку протягом 5 секунд, щоб запустити функцію ручної обробки.
- 3) Назад: на етапі меню натисніть цю кнопку, щоб повернутися до меню верхнього рівня і одночасно підтвердити налаштування параметрів. Утримуйте цю кнопку протягом 5 секунд, щоб запустити ручне розморожування.
- 4) Вверх: на кожній сторінці параметрів натискайте клавішу, щоб вибрати попередній параметр; на сторінці налаштування параметрів натисніть цю клавішу, щоб додати значення параметра.
- 5) Вниз: на кожній сторінці параметрів натисніть клавішу вниз, щоб вибрати наступний параметр; на сторінці налаштування параметрів натисніть цю клавішу, щоб зменшити значення параметра.
- 6) Підтвердити: на сторінці меню, після вибору параметра, натисніть клавішу підтвердження для входу на сторінку обраного параметра, на сторінці налаштування параметра, після налаштування параметра, натисніть цю клавішу для підтвердження. Утримуйте цю клавішу протягом 5 секунд, щоб заблокувати/розблокувати клавіші.

5. Інструкція користувача

5-2 Меню та параметри

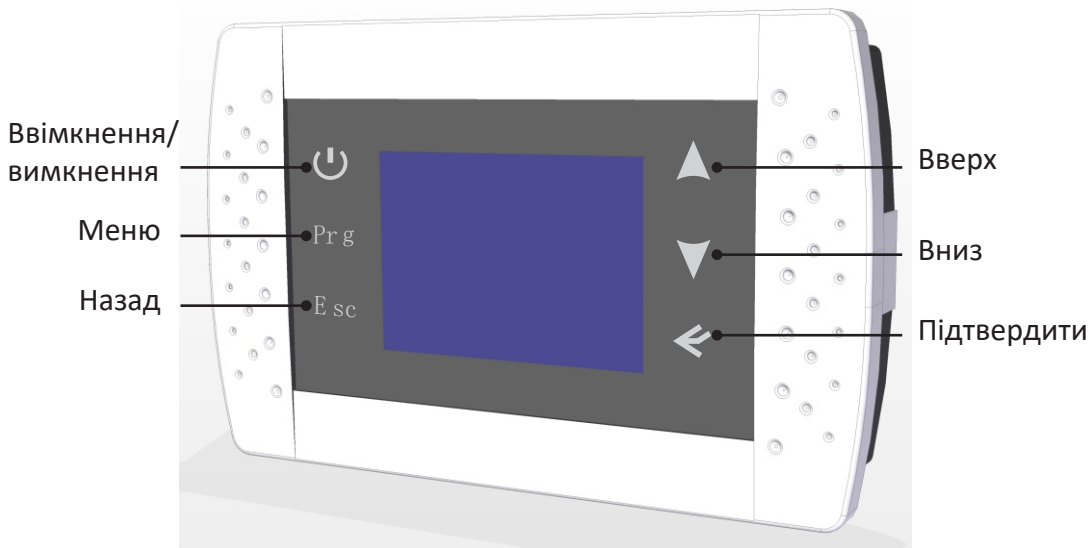
У головному інтерфейсі натисніть клавішу Prg, щоб увійти в меню. У цьому меню відображається весь стан і параметри пристрою. Існує 5 основних меню, як показано нижче:

- Налаштування функцій
- Налаштування параметрів
- Записи про несправності
- Налаштування часу
- Відображення температурної кривої

Головне меню 1: Налаштування функцій

Підменю	Параметр	Значення	Діапазон	За умовч.	Примітка
Вибір режиму	ГВП	Режим ГВП для побутових потреб	Увімк./вимк.	Вимк.	Регульоване
	Темп. ГВП	Установлена температура в режимі ГВП	30~55 °C	50 °C	Регульоване
	BTW темп.	Встановлена температура в режимі обігріву	Опалення: 18~60 °C Охолодження: 8~28 °C	25 °C	Регульоване. Якщо встановлено режим АВТООБІГРІВУ, задана температура відображається на передній панелі А, а температура змінюється відповідно до зовнішньої температури.
Стан пристрою	Темп. ГВС	Температура бака ГВП	-30°C~99 °C		Дійсне значення
	Темп. BTW	Температура нагрівального бака кондиціонера	-30°C~99 °C		Дійсне значення
	Темп. BTW на вході	Температура води на вході	-30°C~99 °C		Дійсне значення
	Темп. BTW на виході	Температура води на виході	-30°C~99 °C		Дійсне значення
	Нагрівальна спіраль	Темп. нагрівальної спіралі	-30°C~99 °C		Дійсне значення
	Витяжна труба	Темп. розряду компресора	0°C~125 °C		Дійсне значення
	Темп. випаровування	Темп. всмоктування компресора	-30°C~99 °C		Дійсне значення
	Темп.середовища	Зовнішня темп. середовища	-30°C ~99 °C		Дійсне значення
	Розширювальний клапан	Етапи EEV	100~480 N		Дійсне значення
	Температура на вході EVI	Темп. газу на вході в ланцюг EVI	-30°C~99 °C		Дійсне значення
	Температура сонячної води	Температура сонячного бака	-30°C~99 °C		Дійсне значення
	Температура IPM	Температура радіатора інвертора	-30°C~99 °C		Дійсне значення
	Частота компресора	Частота обертання компресора	0°C 90 Гц		Дійсне значення
	Струм компресора	Струм компресора	0~50A		Дійсне значення
	Тип компресора	Тип компресорного блоку	1~8		Дійсне значення
	Температура на виході EVI	Температура газу на виході з ланцюга EVI	-30°C~99 °C		Дійсне значення
	Клапан EVI	Етапи схеми EVI EEV	0~480 N		Дійсне значення
Напруга пост. струму	Напруга постійного струму			Дійсне значення	

5. Інструкція користувача

Головне меню 2: Налаштування параметрів (вимагає пароль)

Підменю	Параметр	Значення	Діапазон	За умовч.	Примітка
1. Системний параметр	1.1 Температура ГВП	Падіння температури ГВП для перезапуску	1°C~20°C	5°C	Регульована
	1.2 Температура ВТW	Падіння температури нагріву кондиціонера для перезапуску	1°C~20°C	2°C	Регульована
	1.3 EEV Перегрів/С	Цільовий перегрів під час нагрівання кондиціонера	-20°C~ 20°C	1°C	Регульована
	1.4 EEV Перегрів/Н	Цільовий перегрів під час охолодження кондиціонера	-20°C~20°C	1°C	Регульована
	1.5 Режим EEV	Режим EEV	Автоматичний/ручний	Авто	Регульована
	1.6 Насос ВТW	Режим циркуляційного насоса	0-завжди увімкнено/1-вимкнено/2-переривчаста робота	0	Регульована
	1.7 Дезінфекція	Функція дезінфекції	Увімк./Вимк.	Вимк.	Регульована
	1.8 Розпилювальний клапан	Температура запуску розпилювального клапана	0°C~20°C	8°C	Регульована
	1.9 Температура запуску ЕН	Температура зовнішнього повітря для запуску трубчастого електронагрівача	-17°C~7°C	-5°C	Регульована
	1.10 ВТW Температура ЕН	Падіння температури опалювальної води, що дозволяє запустити трубчастий електронагрівач	0°C~15°C	2°C	Регульований (ця температура + температура кондиціонера)
	1.11 ГВП ΔT ЕН 5°C	Падіння температури ГВП дозволяє увімкнути електронагрівач бака ГВП	0°C~20°C	5°C	Налаштування цієї дельта-темпер. + дельта-темпер. гарячої води
	1.12 ЕН старт 30 хв.	Затримка запуску електронагрівача бака ГВП	10~90 хв.	30 хв.	Регульований
	1.13 Початковий етап	Початкові кроки EEV	150~500 N	200	Регульований (див. 8.6.1)
	1.14 Відрегулювати етап	Етапи інструкції EEV	30~500 N	250	Регульована, зміна точності регулювання до 2Р
	1.15 Коефіцієнт бака ГВП	Корекція теплообміну бака ГВП	1~10	10	Регульований
	1.16 Код частоти	Код частоти обертання компресора	1~8	3	Регульований
2. Параметр розморожування	2.1 Цикл розморожування 40 хв.	Розморожування інвертора	30хв.~90хв.	40 хв.	Регульований
	2.2 Температура початку розморожування -7°C	Температура котушки для початку розморожування	20-5°C	-7°C	Регульований
	2.3 Темп. зупинки розморожування 13°C	Темп. котушки для припинення розморожування		10°C	Регульований
	2.4 Макс. час розморожування 8 хв	Макс. тривалість розморожування	1~12 хв.	8 хв.	Регульований

5. Інструкція користувача

Підменю	Параметр	Значення	Діапазон	За умовч.	Примітка
3. Параметр інвертора	3.1 Керування компресором	Регулювання частоти обертання компресора	Автоматичний/ручний	Авто	Регульований
	3.2 Частота компресора	Швидкість компресора вручну	30~90	50	Тільки для ручного режиму
	3.3 Витяжка TP0	Налаштування захисту від перегріву при розряді TP0	50~125°C	96	
	3.4 Витяжка TP1	Налаштування захисту від температури розряду TP1	50~125°C	102	
	3.5 Витяжка TP2	Налаштування захисту від температури розряду TP2	50~125°C	106	
	3.6 Витяжка TP3	Налаштування захисту від температури розряду TP3	50~125°C	110	
	3.7 Витяжка TP4	Налаштування захисту від температури розряду TP4	50~125°C	114	
	3.8 Обмеження струму I	Обмеження струму на підвищення	5-50 A	20	
	3.9 Обмеження струму II	Струм для прискорення компресора	5-50 A	22	
	3.10 Обмеження струму	Струм зупинки теплового насоса	5-50A	25	
4. Параметр сонячної енергії	4.1 Сонячна система	Сонячні допоміжні системи	Увімк./Вимк.	Вимк.	Регульований
	4.2 Режим сонячної енергії	Режим сонячного нагріву	Опалення/ГВП / ГВП+Опалення	Опалення	Регульований
	4.3 Стартова темп.	Зниження температури для запуску сонячної енергії	1~30°C	15°C	Регульований
	4.4 Гістерезис	Поправка на гістерезис	1~10	5	Регульований
	4.5 Макс. темп. бака	Макс. температура бака	50~99	90	Регульований
5. Параметр EVI	5.1 Функція EVI	5.1 Функція EVI	Увімк./Вимк.	Вимк.	
	5.2 Температура повітря на початку	5.2 Температура повітря для запуску EVI	-5~20°C	7°C	
	5.3 Початкова температура	5.3 Різниця температур для запуску EVI	20~60 °C	38°C	Різниця темп. між нагрівальним та охолоджувальним теплообмінником
	5.4 Перегрів EEV	5.4 Цільовий перегрів	1~15	6	
	5.5 Режим EEV	5.5 Режим EEV	Автоматичний/ручний	Авто	
	5.6 Початковий етап	5.6 Початковий етап EVI EEV	0~480	30	Точність регулювання - 2P
	5.7 Налаштувати етап	5.7 Ручний етап EVI EEV	0-480	30	
Змінити пароль	Змінити пароль	Зміна пароля для запиту параметрів системи			
Відновити	Відновити заводські налаштування	Відновити налаштування за умовчанням	Вибравши цю опцію, натисніть і утримуйте кнопку підтвердження 3 секунди, щоб повернути всі параметри до значень за замовчуванням.		

5. Інструкція користувача

Головне меню 3: Записи про несправності

Головне меню 4: Налаштування часу

Головне меню 5: Відображення температурної кривої

Підменю	Параметр	Значення	Діапазон	За умовч.	Примітка
Головне меню 3: Записи про несправності					
Записи про збої	1 Контролер може записувати останні коди помилок	8			Тільки для перевірки
Головне меню 4: Налаштування часу					
Налаштування часу	Дата 2010-04-15	Дата			Регульований
	Час 18:30	Час			Регульований
	Таймер увімк. X	Таймер увімк.			Регульований
	Таймер вимк. X	Таймер вимк.			Регульований
Головне меню 5: Відображення температурної кривої					
Відображення температурної кривої	Температура ВТW	Крива температури бака кондиціонера	-30°C~99 °C		Дійсне значення
	Температура ГВП	Крива темп. бака ГВП	-30°C~99 °C		Дійсне значення
	Температура середовища	Крива темп. середовища	-30°C~99 °C		Дійсне значення

5. Інструкція користувача

5-3 Циркуляційний насос

Агрегат отримує сигнал на ввімкнення, циркуляційний насос запускається за 5 хвилин до ввімкнення компресора. 1) Пристрій отримує сигнал на вимкнення, циркуляційний насос зупиняється через 5 хвилин після зупинки компресора.

2) Циркуляційний насос продовжує працювати під час розморожування.

3) Компресор зупиняється після досягнення заданої температури, циркуляційний насос продовжує працювати на вимогу незалежно від налаштування параметрів. Коли сигнал навантаження вимкнений, циркуляційний насос працює відповідно до параметра 1.6 (BTW PUMP) наступним чином:

BTW насос (параметр 1.6) = 0, продовжує працювати після досягнення заданої температури; .

BTW насос (параметр 1.6) = 1, зупиняється через 5 хвилин після зупинки компресора;

BTW насос (параграф 1.6) = 2, працює відповідно до температури навколишнього середовища після досягнення заданої температури і зупинки компресора:

Коли зовнішня температура становить (+2 °C, +∞), циркуляційний насос вимикається, коли пристрій зупиняється; Коли зовнішня температура становить (-2 °C, +2 °C) , циркуляційний насос зупиняється на 20 хвилин, потім працює протягом 10 хвилин і працює за таким циклом;

Коли зовнішня температура становить (-6 °C, -2 °C) , циркуляційний насос зупиняється на 15 хвилин, потім працює протягом 15 хвилин і працює за таким циклом;

Коли зовнішня температура становить (-10 °C, -6 °C) , циркуляційний насос зупиняється на 10 хвилин, потім працює протягом 20 хвилин і працює в такому циклі;

Коли зовнішня температура становить (-∞, - 10 °C) , циркуляційний насос продовжує працювати;

При помилці датчика зовнішньої температури , циркуляційний насос зупиняється на 15 хвилин, потім працює ще 15 хвилин і працює за таким циклом.

5-4 Електричний нагрівач

1) Умови увімкнення електронагрівача:

- Запускається в режимі розморожування
- Запускається у режимі вторинного захисту від замерзання
- У режимі обігріву діє захист
- У режимі обігріву температура навколишнього середовища \leq задане значення для ввімкнення електронагрівача;
- Температура нагріву \leq задане значення нагріву - (Дельта-температура нагріву (пункт 1.2) + дельта-температура електронагрівача (пункт 1.10))

2) Умови вимкнення електронагрівача

- У режимі нагріву температура навколишнього середовища +2 °C для увімкнення електронагрівача;
- Помилка датчика нагріву або помилка перемикача потоку води;
- Розморожування припиняється;
- Вторинний захист від замерзання вимикається;
- Не в режимі нагріву;
- Температура бака нагрівальної води \geq Задана температура нагрівання;

5. Інструкція користувача

5-5 Електричний водонагрівач для бака ГВП

- 1) Електричний нагрівач бака ГВП вмикається, коли виконуються всі наведені нижче умови
 - У режимі ГВП компресор працює протягом 30 хв (параграф 1.12 початок ЕН) або зупиняється з помилкою більше ніж на 5 хв;
 - Температура бака ГВП \leq задана температура ГВП -(дельта Т перезапуску ГВП (пункт 1.1) + дельта Т перезапуску електронагрівача ГВП (пункт 1.11))

- 2) Умови вимкнення електричного нагрівача бака ГВ
 - Температура бака ГВП \geq заданої температури ГВП
 - Коли електричний нагрівач бака ГВП увімкнений, на контролері відображається "  ".

Примітка: Електричний нагрівач ГВП обов'язково вмикається в режимі автоматичної стерилізації ГВП.

5-6 3-ходовий клапан

3-ходовий клапан увімкнений, коли пристрій працює в режимі ГВП, вимикається в інших режим або коли пристрій вимкнений.

Примітка: коли пристрій перемикається з режиму ГВП на режим опалення, компресор не зупиняється. Контролер керує 3-ходовим клапаном для перемикання водяного циклу, а контролер перемикає режим.

5-7 Режими роботи

1. Режим охолодження (Примітка: цей режим доступний лише для блоків опалення/ охолодження)
 - 1.1 Налаштування температури охолоджувальної води
 - Діапазон заданої температури охолоджувальної води 8-28 °C, за замовчуванням 12 °C;
 - 1.2 Операція охолодження
 - 3-ходовий клапан знеструмлено, 4-ходовий клапан увімкнено, водяний насос увімкнено.
 - Зовнішній вентилятор має 2 швидкості відповідно до зовнішньої температури (працює на високій швидкості, якщо датчик навколишнього середовища дає помилку):
 - Компресор вмикається/вимикається відповідно до різниці між температурою в баку охолодження змінного струму T_{WB2} та заданою температурою охолодження T_{SETC} .

5. Інструкція користувача

2. Режим нагріву

1) Режим обігріву кондиціонером

1.1. Налаштування температури води для опалення

- Якщо встановлено на AUTO (параметр 02 встановлено на 1), задана температура працює відповідно до кривої нагріву, будь ласка, зверніться до функції "Автонагрівання".

- У ручному режимі температура води для опалення встановлюється в діапазоні 18-65 °C, значення за замовчуванням 25 °C.

1.2. Опалювальний режим

- 3-ходовий клапан знеструмлений, 4-ходовий клапан під напругою, водяний насос вмикається.
- Зовнішній вентилятор має 2 швидкості і працює в залежності від зовнішньої температури.
- У режимі ручного нагріву компресор вмикається/вимикається відповідно до температури води в баку T_{WB2} та заданого значення температури води для опалення T_{SETH} .
- У режимі ручного нагріву, якщо вищевказані умови не виконуються, компресор вмикається/вимикається відповідно до фактичної температури води, заданої температури та дельти T.
- З функцією електронагрівача для водопостачання (див. вступ про управління електронагрівачем).

2) Режим автоматичного нагрівання

Автоматичний режим нагріву та крива нагріву

2.1. Коли параметр BTW у виборі режиму встановлений на опалення (ручне), контролер регулює температуру опалювальної води відповідно до існуючої схеми, тобто налаштування температури BTW, і підтримує температуру опалювальної води на встановленому значенні. Початкова температура BTW та максимальна температура BTW не відображаються.

2.2. Якщо параметр BTW встановлено на автонагрів, контролер регулює температуру води для опалення відповідно до кривої нагріву.

З символом "A", що відображається перед символом нагрівання в контролері.

Параметр BTW температура в режимі опалення відображається як задана температура в приміщенні (діапазон налаштувань 15~25°C) .

Параметр Початкова температура BTW не змінюється (встановлений діапазон 15~25°C) .

Параметр Макс. температура BTW (встановлений діапазон 24~50°C) .

2.3. У режимі автоматичного нагріву цільова температура бака кондиціонера регулюється відповідно до кривої нагріву, а крива нагріву визначається заданою температурою в приміщенні, початковою температурою BTW, максимальною температурою теплоносія та температурою зовнішнього повітря.

6. Пробна експлуатація

6-1 Перевірка перед пробною експлуатацією

Будь ласка, перевірте наявність наступних пунктів перед пробною експлуатацією.

- 1) Блок встановлено правильно;
- 2) Трубопроводи та електропроводка правильні;
- 3) Безперебійний дренаж;
- 4) Теплоізоляція виконана якісно;
- 5) Правильно підключений дріт заземлення;
- 6) Напруга в електромережі відповідає номінальній напрузі пристрою;
- 7) Перед входом/виходом повітря є бар'єр;
- 8) Повітря в системі водяного контуру повністю видалено, всі клапани відкриті;
- 9) Поточний захист від витоків може ефективно діяти;
- 10) Тиск води на вході не менше 0,15 МПа.

6-2 Пробна експлуатація

Якщо всі перераховані вище параметри в нормі, підключіть блок живлення і запустіть пристрій.

Під час пробної експлуатації перевірте наступні пункти:

- 1) Робочі характеристики пристрою є нормальними, він може нормально виробляти необхідну теплову або охолоджувальну потужність;
- 2) Водопровідне з'єднання щільно зафіксоване без протікання води
- 3) Лопать вентилятора працює нормально; повітря на виході з вентилятора рівномірне і чи є ненормальна вібрація від електродвигуна вентилятора;
- 4) Під час роботи пристрою, не спостерігається ненормальна вібрація та шум.
- 5) Клавiші керування контролера гнучкі, надійні і реагують нормально.
- 6) Дисплей контролера в нормі, чи є відсутній або неправильний сегмент, яскравість підсвічування в нормі.
- 7) Чи виникає під час роботи будь-яка ненормальна вібрація і зіткнення трубопроводу з трубопровідною системою.
- 8) Чи не нагрівається аномально лінія електроживлення під час роботи пристрою;

Якщо все вищезазначене в нормі, пристрій може бути введений в експлуатацію.

7. Робота та продуктивність пристрою

7-1 Пояснення деяких явищ під час роботи пристрою

1) Затримка запуску

Під час роботи пристрою, якщо пристрій вимикається або зупиняється автоматично, при повторному запуску пристрій повинен почекати 3 хвилини, щоб запуститися. Це налаштування є захистом компресора, а не несправністю.

2) Розморожування

У режимі обігріву, коли зовнішня поверхня випаровувача має білий іній (коли температура повітря низька або повітря вологе, це явище буде більш очевидним), це вплине на теплообмін і продуктивність, тому, коли мороз досягне певного ступеня, система автоматично запустить розморожування.

У режимі розморожування двигун зовнішнього вентилятора зупиняється. Іноді з зовнішнього випаровувача може виходити пара. Це нормальне явище розморожування, а не несправність.

3) Захист від замерзання

У холодну зиму, коли блок знаходиться в режимі очікування, іноді він автоматично запускає водяний насос або навіть запускає компресор на короткий час, щоб запобігти замерзанню водяного циклу при низькій температурі. Це робота системи захисту від замерзання, а не несправність.

У холодну зиму, якщо пристрій не використовується, будь ласка, тримайте його увімкненим. Будь ласка, не відключайте електроживлення, інакше буде неможливо запустити режим захисту від замерзання, що призведе до замерзання водяного циклу та пошкодження пристрою.

Якщо пристрій не буде використовуватися протягом тривалого часу, перед відключенням електроживлення переконайтеся, що з системи водяного циклу повністю злито воду.

4) Відображення несправностей

Під час нормальної роботи, якщо пристрій раптово зупиняється, будь ласка, негайно перевірте, що відображається на контролері, щоб переконатися, що це не є дією якогось захисного пристрою.

Система блоку оснащена багатьма засобами захисту, якщо на дисплеї контролера з'являється код несправності, будь ласка, негайно зверніться до свого дилера або до служби післяпродажного обслуговування, щоб вирішити проблему.

5) Функція блокування екрану

Якщо під час роботи пристрою неможливо керувати контролером, перевірте, чи не заблоковано екран контролера. Будь ласка, зверніться до пункту 7 "Налаштування блокування екрану" в частині 5-2.

7-2 Зауваження щодо роботи пристрою

Будь ласка, підтримуйте чистоту навколо входу/виходу повітря, не перекривайте канал входу/виходу повітря, щоб не впливати на ефективність теплообміну.

Встановіть комфортну температуру води, а не надто високу, інакше це призведе до перевитрати електроенергії та перевантаження компресора, що, можливо, також вплине на термін служби пристрою.

У будь-якому випадку, якщо пристрій видає ненормальний шум або надмірну вібрацію, негайно зверніться до свого дилера або спеціаліста з післяпродажного обслуговування.

Якщо під час експлуатації виникла будь-яка проблема, будь ласка, зверніться до дилера або спеціаліста з післяпродажного обслуговування, щоб вирішити проблему. Будь ласка, не намагайтеся розбирати машину або ремонтувати її самостійно, щоб уникнути травм.

7. Робота та продуктивність пристрою

7-3 Параметр продуктивності

		LP SINV-15	
Теплова потужність*	кВт	15	
Споживана теплова потужність*	кВт	3.01	
Опалювальна потужність**	кВт	10	
Споживана теплова потужність**	кВт	3.06	
Потужність охолодження#	кВт	10.5	
Споживана потужність охолодження#	кВт	4.07	
Потужність охолодження##	кВт	12.90	
Споживана потужність охолодження##	кВт	4.29	
Макс. температура води	°С	60	
Номінальна темп. води	°С	55	
Потік води	м ³ /год	2.4	
Падіння тиску води	кПа	25	
Підключення до водопроводу	Дюйм	1	
Вага нетто	кг	23	101
Вага брутто	кг	26	110
Шум	дБ(А)	36	52
Електроживлення		220 В/1 Ф/50 Гц	220 В/1 Ф/50 Гц
Розміри нетто	Д(мм)	500	1180
	Ш(мм)	255	430
	В(мм)	800	940
Розміри упаковки	Д(мм)	550	1180
	Ш(мм)	305	500
	В(мм)	850	1080

1. Робоча температура пристрою: від -25°С до 43°С

2. Умови випробування:

температура середовища: 7°С/ 6°С, вхід/вихід води: 30°С/ 35°С

температура середовища: 2°С/ 1°С, вхід/вихід води: 30°С/ 35°С

температура середовища: 35°С, вхід/вихід води: 12°С/ 7°С

температура середовища: 35°С, вхід/вихід води: 20°С

8. Обслуговування та усунення несправностей

8-1 Таблиця кодів несправностей

Помилка контролера проводів	Значення	Головний дисплей друкованої плати
Очікування		
Нормальний режим роботи		
Err 00	Помилка зв'язку	
Err 01	Помилка датчика входу води	1 блимання 1 вимкнення
Err 02	Помилка датчика виходу води	2 блимання 1 вимкнення
Err 06	Захист від потоку води	12 блимань 1 вимкнення
Err 04	Помилка послідовності фаз	13 блимань 1 вимкнення
Err 05	Різниця температур води на вході та виході занадто велика	16 блимань 1 вимкнення
Err 07	Температура теплообмінника занадто висока	17 блимань 1 вимкнення
Err 08	Помилка датчика бака гарячої води	3 блимання 1 вимкнення
Err 09	Помилка датчика бака теплового насоса	4 блимання 1 вимкнення
Err 10	Захист від високого тиску	10 блимань 1 вимкнення
Err 11	Захист від низького тиску	11 блимань 1 вимкнення
Err 12	Температура води на виході занадто висока	14 блимань 1 вимкнення
Err 13	Температура води на виході занадто низька	19 блимань 1 вимкнення
Err 14	Помилка датчика температури всмоктування компресора	7 блимань 1 вимкнення
Err 15	Помилка датчика температури на виході з компресора	8 блимань 1 вимкнення
Err 16	Температура на виході з компресора занадто висока	22 блимань 1 вимкнення
Err 18/ Err 19	Захист від замерзання ГВП та кондиціонерів 2-го рівня	21 блимання 1 вимкнення
Err 20	Помилка датчика температури середовища	9 блимань 1 вимкнення
Err 21	Помилка датчика температури нагрівального елемента	5 блимань 1 вимкнення
Err 22	Помилка датчика температури охолодження	6 блимань 1 вимкнення
Err 23	Температура середовища занадто висока	18 блимань 1 вимкнення
Err 31	Температура середовища занадто низька	
Err 32	Помилка зв'язку внутрішньої друкованої плати	
Err 33	Помилка датчика температури на вході EVI	
Err 34	Помилка датчика температури на виході EVI	
Err 35	Помилка датчика зовнішньої температури	
Err 24	Помилка зв'язку з інвертором	
Err 25	Захист інвертора від аномальних режимів	
Err 26	Температура радіатора інвертора занадто висока	
Err 27	Струм компресора занадто високий	
Err 28	Помилка датчика температури інвертора	
Err 29	Захист від перевантаження компресора	
Err 30	Під час розморожування температура води на вході занадто низька	

8. Обслуговування та усунення несправностей

8-2 Несправності та ремонт

Увага!

Якщо виникла будь-яка несправність і пристрій перестав працювати, будь ласка, зверніться до свого дилера або спеціаліста з післяпродажного обслуговування, щоб вирішити проблему. Будь ласка, не розбирайте пристрій і не ремонтуйте його самостійно, щоб уникнути непотрібних травм.

Якщо пристрій несправний, будь ласка, негайно відключіть джерело живлення, не змушуйте його працювати, інакше буде більше пошкоджень.

8-3 Очищення

Увага!

З міркувань безпеки перед очищенням пристрій необхідно вимкнути і відключити електроживлення. Будь ласка, будьте обережні, щоб не пошкодити датчики температури під час чищення.

- 1) Будь ласка, будьте обережні з гострими металевими краями та ребрами випаровувача під час очищення, щоб уникнути травм, спричинених неправильною експлуатацією.
- 2) Регулярно перевіряйте вхід і вихід повітря та перевіряйте, чи немає засмічення.

8-4 Технічне обслуговування

Увага!

Коли пристрій знову готовий до використання після певного періоду простою, перевірте вхідний і вихідний отвори для повітря, щоб переконатися, що вони не заблоковані. Якщо вони засмічені, негайно очистіть їх.

- 1) Перед кожним періодом використання пристрою, будь ласка, очистіть фільтр на системі водяного циклу, щоб забезпечити безперебійний потік води.
- 2) Під час роботи пристрою, коли потік води дуже великий і різниця температур води занадто велика, будь ласка, перевірте, чи чистий фільтр водяного циклу.
- 3) Перед кожним періодом використання пристрою, будь ласка, перевірте, чи чиста поверхня теплообмінника. Якщо є занадто багато бруду або домішок, будь ласка, зверніться до вашого дилера або сервісного центру для очищення, щоб переконатися в хорошій ефективності теплообміну та ефективності використання.
- 4) Якщо взимку випадає багато снігу, будь ласка, зробіть навіс для блоку перед встановленням, щоб уникнути блокування виходу повітря через глибокий сніг.

8-5 Післяпродажне обслуговування

Якщо пристрій не працює належним чином, негайно вимкніть його та відключіть живлення, а потім зверніться до місцевого дилера або професійного технічного спеціаліста для вирішення проблеми.

9. Схема підключення

Модель: LP SINV-15 (зовнішній блок)

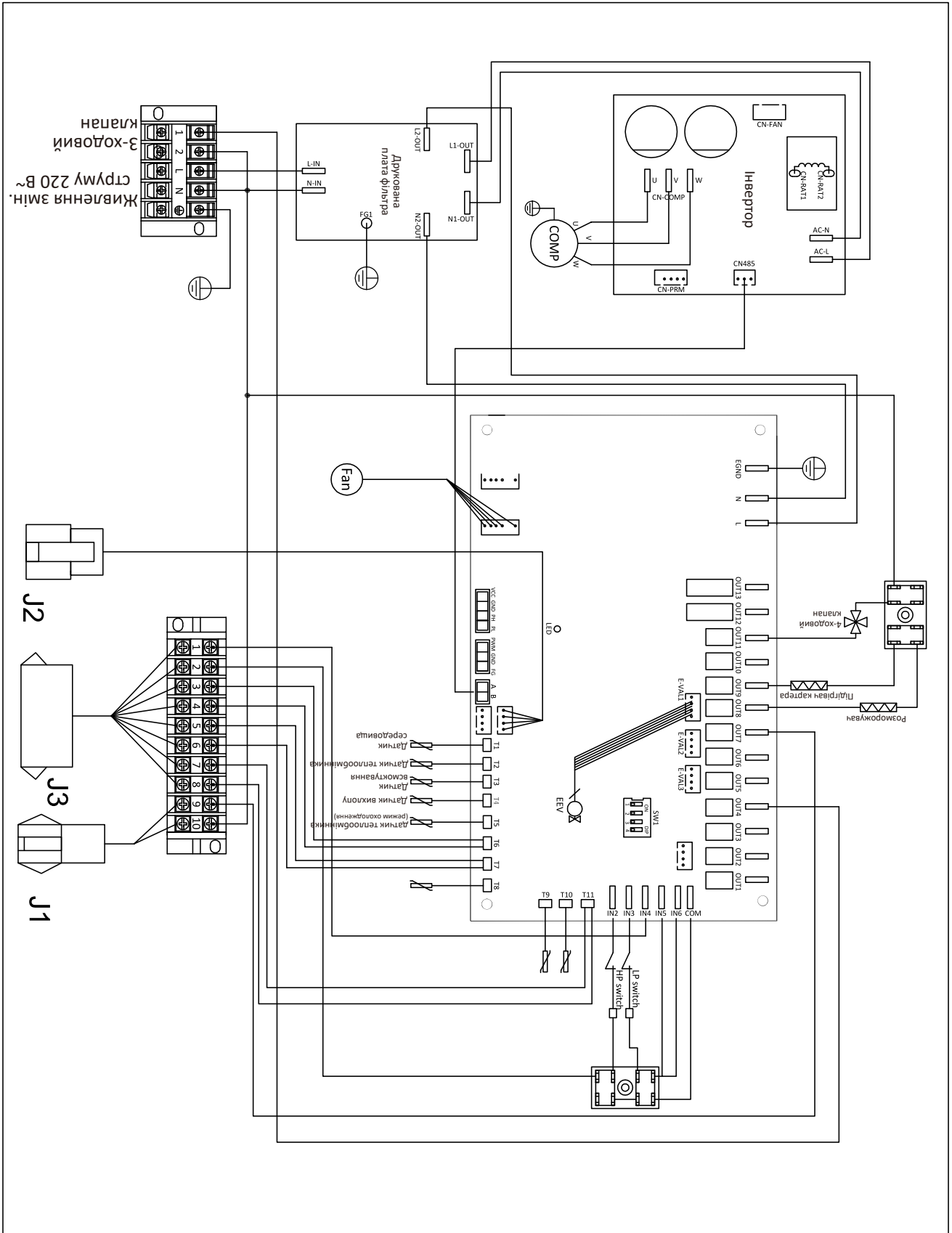

9.Схема підключення

Модель: LP SINV-15 (внутрішній блок)

