

ЭЛЕКТРОМАГНИТНЫЙ РАСХОДОМЕР

orionX

orionX
VISUALFLOW

4629XXXX

CE

УСТАНОВКА, ЭКСПЛУАТАЦИЯ И ТЕХОБСЛУЖИВАНИЕ

УСЛОВНЫЕ ОБОЗНАЧЕНИЯ

 = Общая опасность

 = Предупреждение

СОДЕРЖАНИЕ

УСЛОВНЫЕ ОБОЗНАЧЕНИЯ.....	2
1 ОПИСАНИЕ ИЗДЕЛИЯ	3
1.1 Предполагаемый вид использования.....	3
2 УСТАНОВКА.....	3
2.1 Размещение	4
3 ПОДКЛЮЧЕНИЕ, КАБЕЛИ И РАЗВОДКА	5
4 ГИДРАВЛИЧЕСКИЕ СОЕДИНЕНИЯ.....	5
5 ПРЕДВАРИТЕЛЬНЫЕ РАБОЧИЕ НАСТРОЙКИ.....	6
6 ИСПОЛЬЗОВАНИЕ	6
6.1 Светодиод на расходомере ORION X.....	6
6.2 Использование кнопок (ORION X VISUALFLOW).....	6
6.3 Структура меню настроек (ORION X VISUALFLOW).....	7
6.4 Использование расходомера	9
6.5 Сброс счетчика частичного расхода	9
6.6 Использование функции заполнения цистерны.....	10
7 ТЕХОБСЛУЖИВАНИЕ.....	11
8 ОШИБКИ, НЕПОЛАДКИ И СПОСОБЫ УСТРАНЕНИЯ.....	11
9 ТЕХНИЧЕСКИЕ ДАННЫЕ.....	12
9.1 Размеры	12
9.2 Характеристики.....	12
9.3 Дисплей	12
9.4 Электрические характеристики	12
9.5 Характеристики окружающей среды	12
9.6 Физические характеристики	13
9.7 Материалы.....	13
10 УСЛОВИЯ ГАРАНТИИ.....	14
11 УТИЛИЗАЦИЯ В КОНЦЕ СРОКА СЛУЖБЫ	14
12 ДЕКЛАРАЦИЯ СООТВЕТСТВИЯ.....	14

Настоящее руководство является неотъемлемой частью оборудования, к которому оно относится, и должно всегда сопровождать его, в том числе в случае продажи или передачи. Сохраните его для использования в будущем; ARAG оставляет за собой право в любой момент вносить любые изменения в технические характеристики и инструкции изделия без предварительного уведомления.

1 ОПИСАНИЕ ИЗДЕЛИЯ

ORION X – это расходомер, то есть устройство, которое позволяет измерять количество проходящей через него жидкости. ORION X является электромагнитным, поэтому в нем нет движущихся частей. Кроме того, вариант VISUALFLOW позволяет отображать данные о расходе и объеме и управлять заполнением цистерны

1.1 Предполагаемый вид использования

Это устройство предназначено для установки на сельскохозяйственных машинах, используемых для удаления сорняков и опрыскивания.

CE Оборудование спроектировано и изготовлено в соответствии с требованиями стандарта EN ISO 14982 (Электромагнитная совместимость - машины для сельского и лесного хозяйства), гармонизированного с Директивой 2014/30/ЕС.

 РАСХОДОМЕР КАТЕГОРИЧЕСКИ ЗАПРЕЩАЕТСЯ ИСПОЛЬЗОВАТЬ ДЛЯ ИЗМЕРЕНИЯ ПОТОКА УГЛЕВОДОРОДОВ, ВОСПЛАМЕНЯЮЩИХСЯ, ВЗРЫВООПАСНЫХ ИЛИ ТОКСИЧНЫХ ЖИДКОСТЕЙ. НЕ ДОПУСКАЕТСЯ КОНТАКТ РАСХОДОМЕРА С ПИЩЕВЫМИ ЖИДКОСТЯМИ. ЗАПРЕЩАЕТСЯ ИСПОЛЬЗОВАНИЕ ДЛЯ ОСУЩЕСТВЛЕНИЯ КОММЕРЧЕСКИХ ОПЕРАЦИЙ.

2 УСТАНОВКА

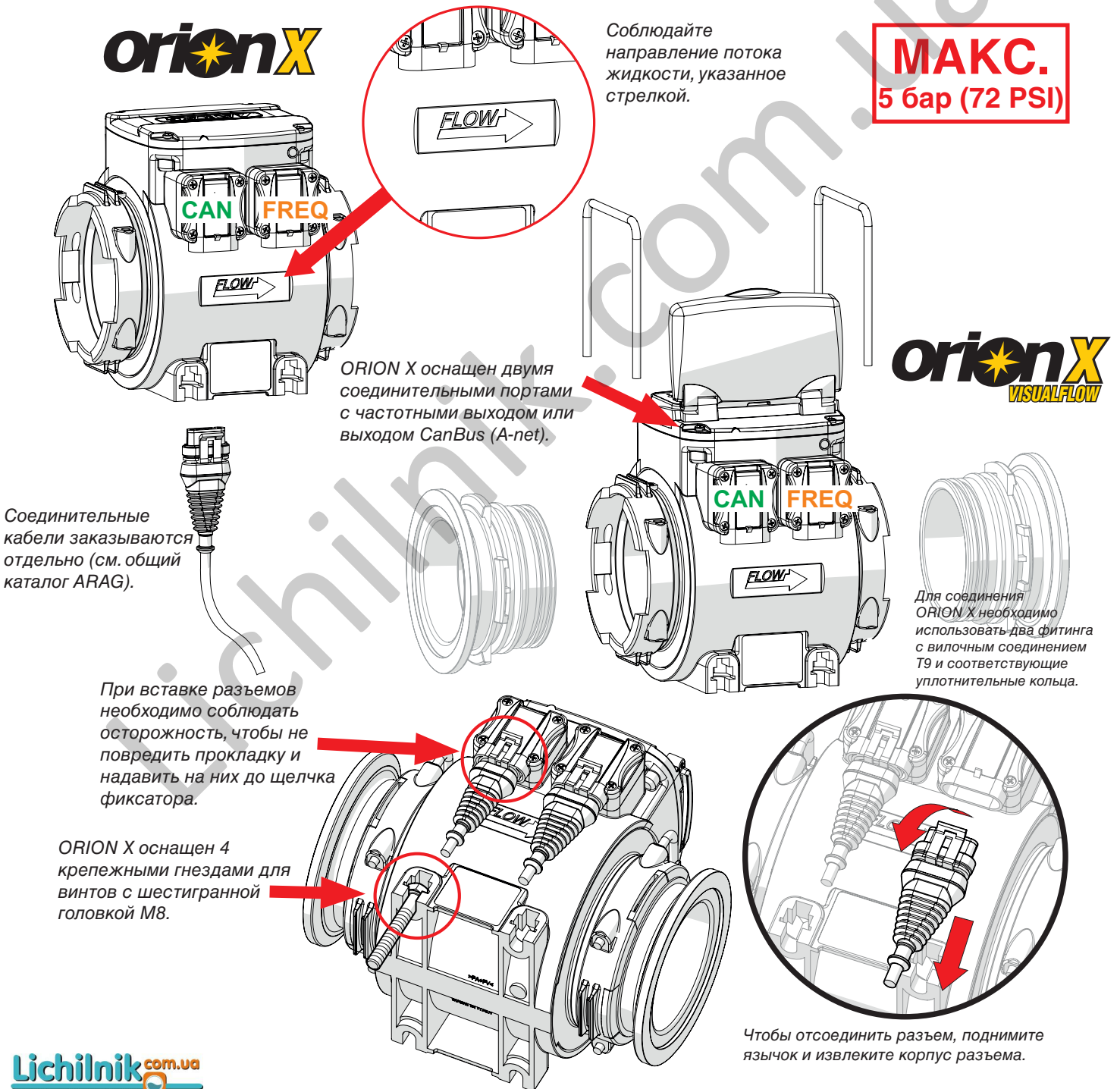

ПРОДОЛЖЕНИЕ НА СЛЕДУЮЩЕЙ СТРАНИЦЕ

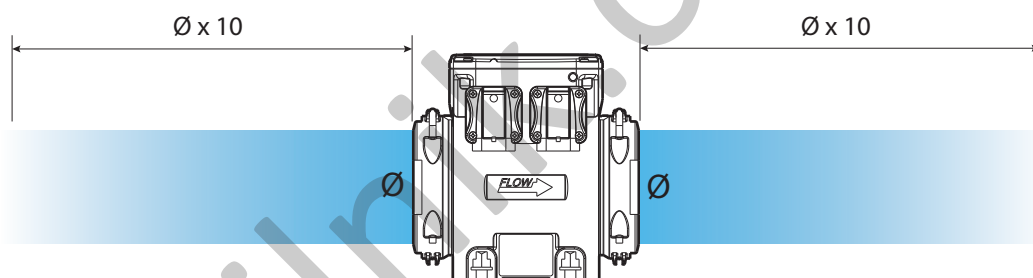
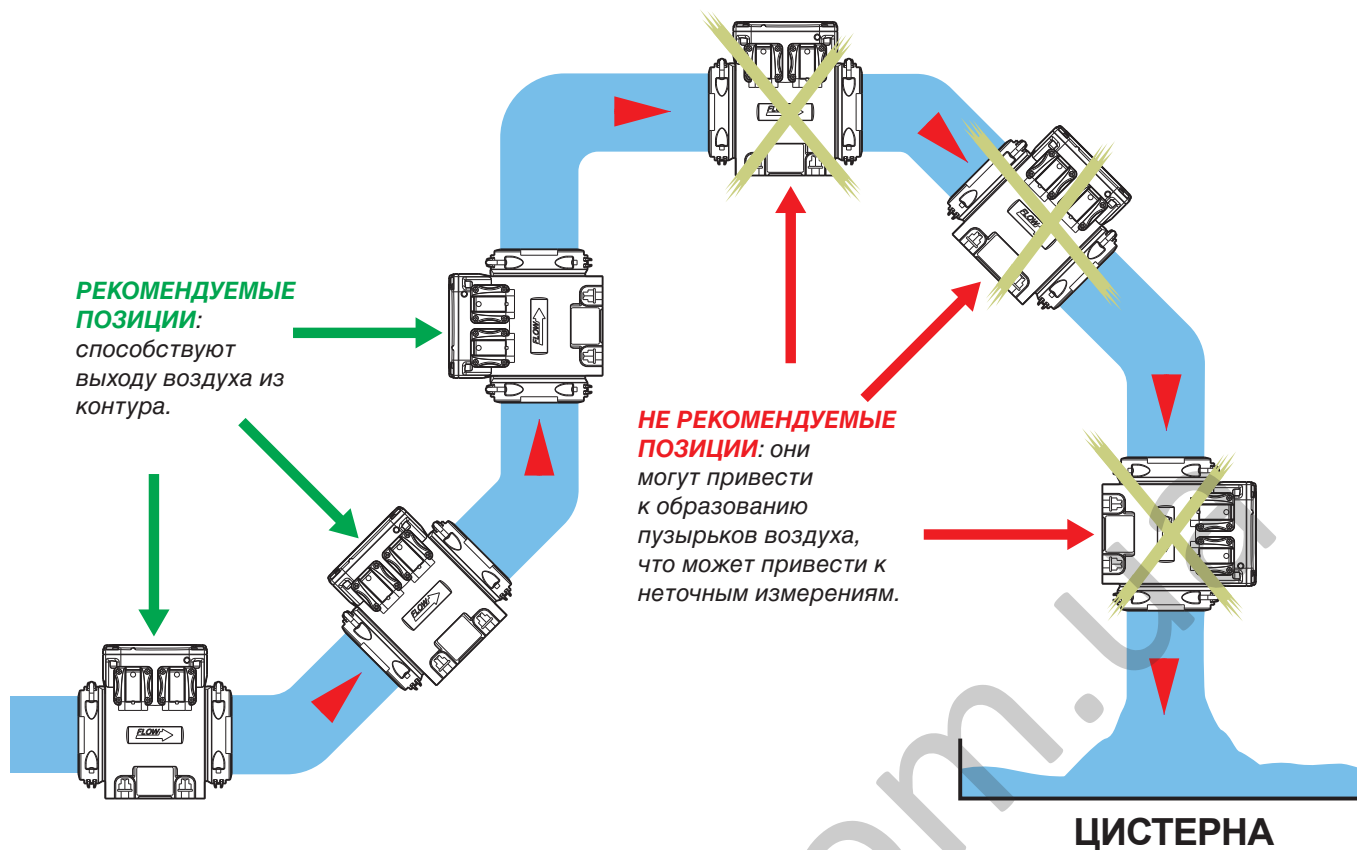

Рекомендуется устанавливать расходомер так, чтобы перед и после него был прямой участок трубы, длина которого по крайней мере в 10 раз превышает внутренний диаметр OrionX ($75 \text{ мм} \times 10 = 750 \text{ мм}$).
В любом случае не устанавливайте расходомер рядом с элементами, которые могут привести к образованию завихрений внутри трубы (клапаны, коленья, сужения и т.д.).

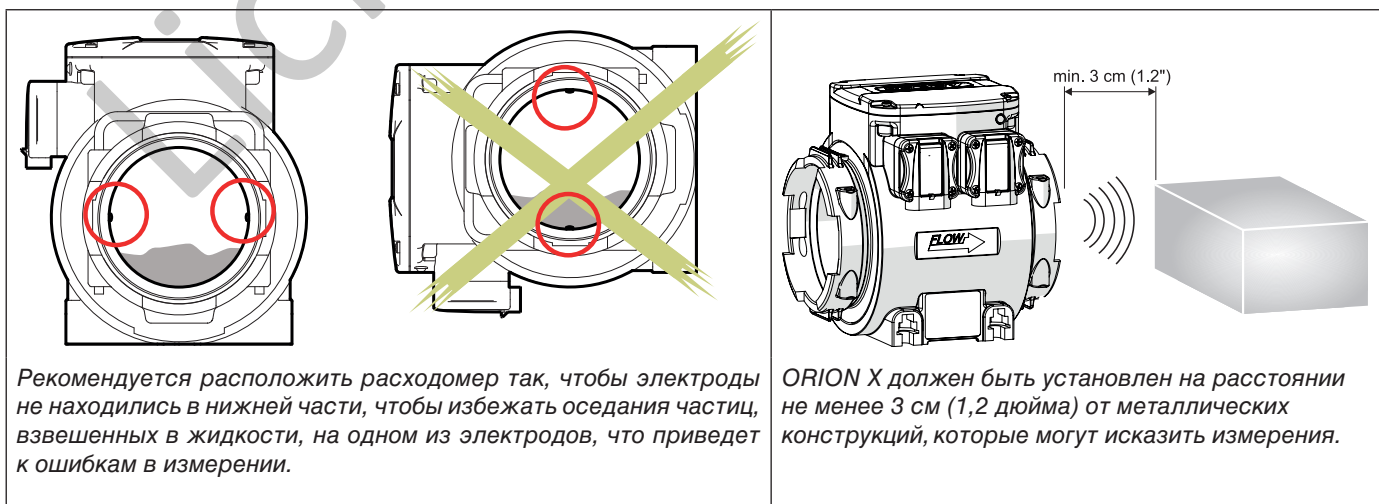

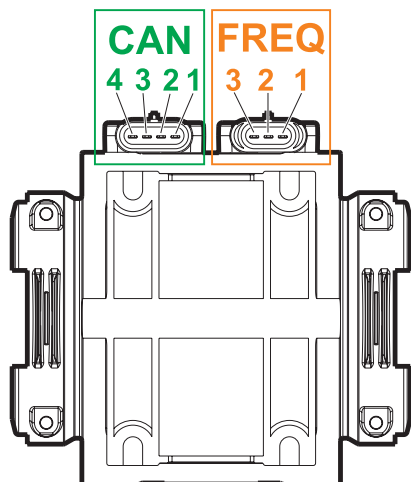

orionX

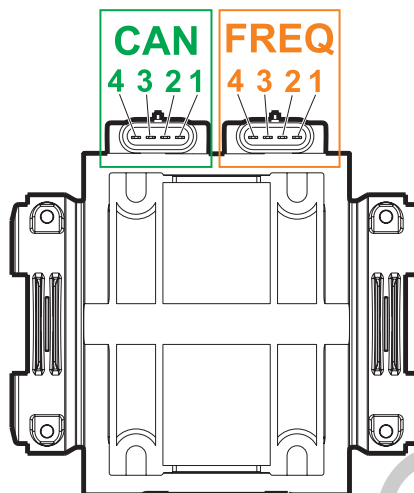

orionX
VISUALFLOW

ПОРТ	КОН-ТАКТ	ВЫХОД
ЧАСТОТА	1	ЗЕМЛЯ
	2	+12 В пост. тока
	3	ВЫХОД (сигнал прямоугольной формы)
CAN	1	ЗЕМЛЯ
	2	+12 В пост. тока
	3	CAN L
	4	CAN H

ПОРТ	КОН-ТАКТ	ВЫХОД
ЧАСТОТА	1	ЗЕМЛЯ
	2	+12 В пост. тока
	3	ВЫХОД (сигнал прямоугольной формы)
CAN	4	Управление насосов
	1	ЗЕМЛЯ
	2	+12 В пост. тока
	3	CAN L
	4	CAN H

СОЕДИНИТЕЛЬНЫЕ КАБЕЛИ ЗАКАЗЫВАЮТСЯ ОТДЕЛЬНО.

4 ГИДРАВЛИЧЕСКИЕ СОЕДИНЕНИЯ

Для подключения к системе используйте фитинги T9 с вилочным соединением (см. общий каталог ARAG).

Избегайте сужений или перекручиваний перед фитингами и на трубах.



Для соединений используйте трубы и фитинги, размер которых соответствует рабочему давлению системы (МАКС. 5 бар).

Для затягивания переходников на шланг необходимо использовать специальные металлические хомуты, которые обеспечивают идеальную герметичность даже при высоком давлении.

При осуществлении резьбовых соединений необходимо учитывать давления рабочее давление.



ВНИМАНИЕ: При интеграции с имеющимися системами необходимо соблюдать все правила безопасности, описанные в настоящем руководстве. Кроме того, монтаж и установку в систему должны выполнять специалисты, соблюдая правила техники безопасности, чтобы не снизить уровень безопасности всей системы, в которую устанавливается расходомер.

5 ПРЕДВАРИТЕЛЬНЫЕ РАБОЧИЕ НАСТРОЙКИ

Установите на устройстве, подключенном к расходомеру ORION X, значение константы расходомера:

24 импульса/литр
91 импульс/галлон

Информация о режиме установки константы изложена в руководстве по эксплуатации и техобслуживанию используемого устройства.

6 ИСПОЛЬЗОВАНИЕ

6.1 Светодиод на расходомере ORION X

Многоцветный светодиод в задней части расходомера указывает на состояние устройства:

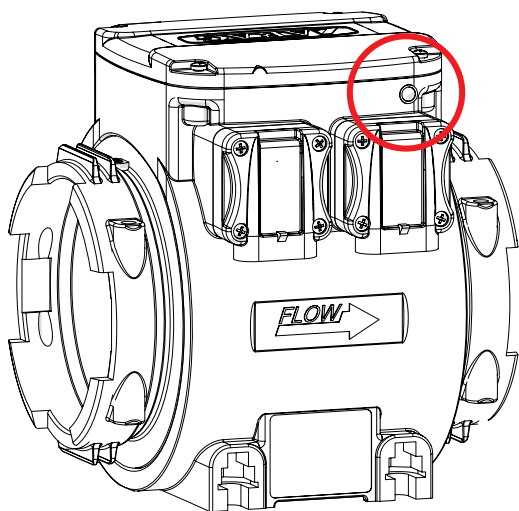

	ВЫКЛЮЧЕН	Расходомер отключен от источника питания.
	МИГАЮЩИЙ ЗЕЛЕНый	Расходомер ожидает получения адреса на линии CAN, к которой он подключен.
	НЕПРЕРЫВНО ГОРЯЩИЙ ЗЕЛЕНый	Наличие НЕПОДВИЖНОЙ жидкости в расходомере.
	НЕПРЕРЫВНО ГОРЯЩИЙ СИНИЙ	Расходомер считывает прохождение жидкости через его полость.
	НЕПРЕРЫВНО ГОРЯЩИЙ ФИОЛЕТОВый	В расходомере не обнаружено жидкости.
	НЕПРЕРЫВНО ГОРЯЩИЙ БЕЛый	Осуществляется очистка измерительных электродов.
	МИГАЮЩИЙ КРАСНый	КРАСНый: Ошибка. На код ошибки указывает режим мигания индикатора, как описано в приведенной ниже таблице.
	НЕПРЕРЫВНО ГОРЯЩИЙ КРАСНый	СЕРЬЕЗНАЯ ОШИБКА: свяжитесь с сервисным центром.

С описанием сигналов можно ознакомиться в разделе 8 на стр. 11.



Расходомер ORION X способен определять прохождение только токопроводящих жидкостей, проводимость которых равна или превышает 300 мкСм/см – используйте расходомер только в пределах расхода, указанных в таблице «Технические данные». Если расход выходит за указанные пределы, показания расходомера могут быть неверными и тем самым вводить в заблуждение оператора или автоматическую систему.

Компания ARAG освобождается от всякой ответственности за ущерб, причиненный людям, животным или имуществу из-за неправильного или непредусмотренного использования расходомера или его частей.

6.2 Использование кнопок (ORION X VISUALFLOW)

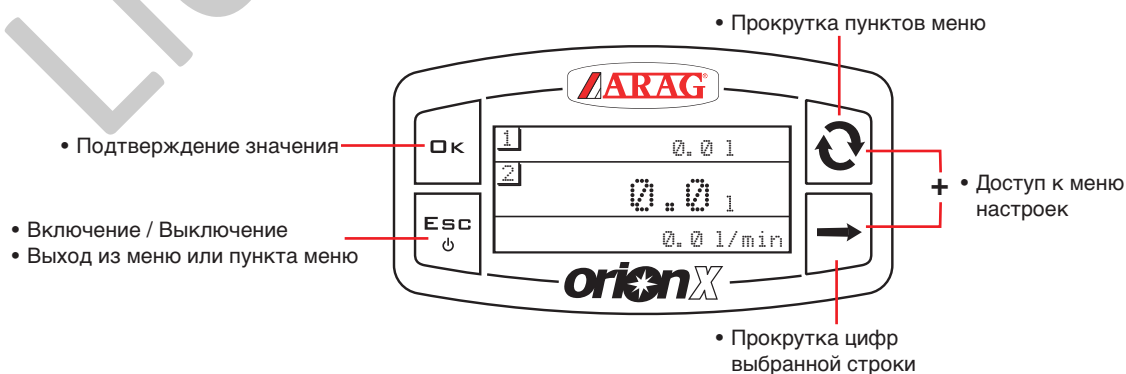



(1): Этот пункт доступен только если выбран режим работы «Счетчик объема».
 (2): Этот пункт доступен только если выбран режим работы «Контроль заполнения».



УСЛОВНЫЕ ОБОЗНАЧЕНИЯ

- датчик: часть расходомера, которая осуществляет считывание жидкости и генерирует как частотный выходной сигнал, так и выход CANBUS (имеется как в варианте ORION X, так и ORION X VISUALFLOW)
 - дисплей: предлагается только в варианте ORION X VISUALFLOW, обменивается данными с электроникой датчика и позволяет отображать/изменять параметры расходомера. Кроме того, дисплей генерирует сигнал остановки насоса.

#	Меню	Описание	Оператор	Наладчик	Специалист
1	Датчик > Настройки > Порог мин. расх.	Минимальный расход, ниже которого прекращается подача выходного сигнала. Значение выражается в % от верхнего предела измерений (пример: верхний предел измерений 2500 л/мин., мин. порог расхода 2,5% = 62,5). Этот параметр используется, чтобы избежать ложных показаний в случае остановки жидкости и, таким образом, подачи неверного выходного сигнала. Если расход опускается ниже установленного значения: - частотный выход устанавливается на 0 - данные на CAN указывают расход, равный 0 - на дисплее отображается расход, равный 0			●
2	Датчик > Счетчики > Общий объем	Отображает общий объем жидкости, измеренный датчиком	●	●	●
3	Датчик > Счетчики > Срок службы	Отображает общее время работы датчика	●	●	●

#	Меню	Описание	Оператор	Наладчик	Специалист
4	Датчик > Техобслуживание > Состояние очистки датчика	Функция активации/деактивации очистки сенсорных штырей датчика.	●	●	●
5	Сигнал тревоги > Мин. расход	Минимальное значение расхода, ниже которого включается соответствующий сигнал тревоги		●	●
6	Сигнал тревоги > Макс. расход	Максимальное значение расхода, выше которого включается соответствующий сигнал тревоги		●	●
7	Параметры > Язык	Язык дисплея.		●	●
8	Параметры > Единицы измерения > Расход	Единица измерения расхода.		●	●
9	Параметры > Единицы измерения > Объем	Единица измерения объема.		●	●
10	Параметры > Контраст дисплея	Контраст дисплея.	●	●	●
11	Параметры > Звуковой сигнал тревоги	Активация/деактивация звуковых сигналов тревоги.		●	●
12	Параметры > Звуковой сигнал нажатия кнопок	Активация/деактивация звукового сигнала нажатия кнопок.	●	●	●
13	Параметры > Настройки экрана (отображается только в режиме работы «Счетчик объема»)	Установка места отображения данных на рабочем экране: «Расход» - «Общ. объем 1» - «Общ. объем 2»		●	●
14	Параметры > Время отсеч. клап. (отображается только в режиме работы «Контроль заполнения [F]»)	Время между подачей сигнала закрытия клапана и его фактическим закрытием.			●
15	Параметры > Режим работы	Установленный режим работы			●
16	Параметры > Доступ пользователя	Выбранный уровень доступа	●	●	●
17	Управление настройками > Загрузка	Загрузка настроек с USB-флеш-накопителя (необходимо доверить квалифицированному специалисту)			●
18	Управление настройками > Сохранение	Сохранение настроек на USB-флеш-накопителе (необходимо доверить квалифицированному специалисту)			●
19	Диагностика > Свойства дисплея > Версия прошивки	Версия прошивки дисплея (только отображение)	●	●	●
20	Диагностика > Состояние дисплея > Тестирование дисплея	Функциональная проверка дисплея	●	●	●
21	Диагностика > Состояние дисплея > Тестирование кнопок	Функциональная проверка кнопок	●	●	●
22	Диагностика > Свойства датчика > Название датчика	Название датчика (только отображение)	●	●	●
23	Диагностика > Свойства датчика > Серийный номер	Серийный номер датчика (только отображение)	●	●	●
24	Диагностика > Свойства датчика > Версия апп.обесп.	Версия аппаратного обеспечения датчика (только отображение)	●	●	●
25	Диагностика > Свойства датчика > Версия прогр. об.	Версия программного обеспечения датчика (только отображение)	●	●	●
26	Диагностика > Свойства датчика > Версия прошивки	Версия прошивки загрузчика датчика (только отображение)	●	●	●
27	Диагностика > Свойства датчика > ID узла	Идентификационный номер (ID) расходомера при подключении к сети CanBus			●
28	Диагностика > Состояние датчика > Температура	Внутренняя температура датчика	●	●	●
29	Диагностика > Состояние датчика > Питание батар.	Напряжение питания, обнаруженное датчиком	●	●	●
30	Диагностика > Состояние датчика > Расход	Мгновенный измеренный расход	●	●	●
31	Диагностика > Состояние датчика > Проводимость 1	Проводимость жидкости, измеренная электродом № 1	●	●	●
32	Диагностика > Состояние датчика > Проводимость 2	Проводимость жидкости, измеренная электродом № 2	●	●	●
33	Диагностика > Состояние датчика > Инф.о состоян.	Отображение информации о состоянии датчика: - Ошибки не обнаружены / Обнаружены ошибки - Осуществлено измерение / Измерение приостановлено - Расход отсутствует / Расход определен - Жидкости отсутствуют / Жидкость имеется - Заполнение отключено / Заполнение включено	●	●	●
34	Диагностика > Состояние датчика > Список ошибок	Отображение обнаруженных ошибок: - Нет - Неправильный калибр. - Недопустимое напряжение! - Высокая температура! - Нестабильное считывание - Обнаружены аппаратные ошибки"	●	●	●
35	Диагностика > Состояние датчика > Список аппаратных ошибок.	Отображение обнаруженных аппаратных ошибок: - Нет - Ошибка тока - Ошибка VBoost - Ошибка VMag - Ошибка 5В - Ошибка 3,3В - Ошибка запуска системы	●	●	●
36	Упр. устройством > Обновление прошивки датч.	Обновление прошивки датчика, используя USB-флеш-накопитель (необходимо доверить квалифицированному специалисту)			●
37	Упр. устройством > Сброс настроек датч.	Восстановление заводских настроек датчика			●
38	Упр. устройством > Сброс настроек диспл.	Восстановление заводских настроек дисплея.			●

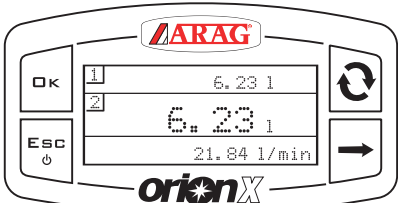











6.4 Использование расходомера

 <p>The diagram shows the ARAG Orion X flow meter display. The top line shows '6.23 l' with a '1' in a box to its left. The second line shows '6.23 l' with a '2' in a box to its left. The third line shows '21.84 l/min'. The display has buttons for 'OK', 'Esc', and a right arrow. A circular refresh icon is on the right side.</p>	<p>Включите движение жидкости в системе. На дисплее появится возрастающее значение измеренного количества жидкости, а также значение мгновенного расхода. Для отображения значения в расширенном режиме, нажимайте кнопку , пока значение не окажется в центральной части дисплея.</p>
--	---

6.5 Сброс счетчика частичного расхода

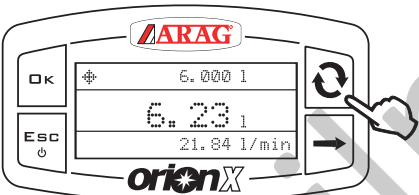
 <p>The diagram shows the ARAG Orion X flow meter display. The top line shows '21.84 l/min'. The second line shows '6.23 l' with a '1' in a box to its left. The third line shows '6.23 l' with a '2' in a box to its left. A hand icon points to the circular refresh icon on the right side.</p>	<p>Чтобы сбросить счетчик, его значение необходимо отобразить в расширенном режиме. Нажимайте кнопку, пока значение, которое необходимо сбросить, не окажется в центральной части дисплея.</p>
 <p>The diagram shows the ARAG Orion X flow meter display. The top line shows '21.84 l/min'. The second line shows '0.00 l' with a '1' in a box to its left. The third line shows '6.23 l' with a '2' in a box to its left. A hand icon points to the right arrow button on the right side.</p>	<p>Нажмите кнопку  и удерживайте ее нажатой в течение двух секунд. Счетчик обнуляется.</p>

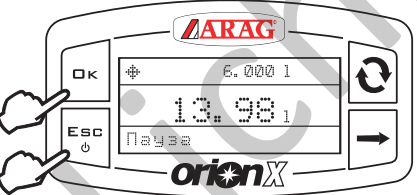
Появление символа ----- означает, что расход или значение счетчика превысили максимальное отображаемое значение. Расположение десятичной точки счетчика может меняться и отображаемое значение может состоять из не более чем 5 цифр. До 999,99 отображаются две цифры после запятой, затем их количество уменьшается до 1 и 0 с переходом значения на тысячи и десятки тысяч.

	<p>- верхняя часть: элемент Начало относится к расположенной сбоку кнопке запуска процедуры (кнопка );</p> <p>- центральная часть: значение соответствует заданному объему заполнения (в литрах). Сбоку появляется символ ;</p> <p>- нижняя часть: элемент Количество относится к расположенной сбоку кнопке, которая используется для установки значения (кнопка ).</p>
	<p>1) Нажмите кнопку  и удерживайте ее нажатой в течение двух секунд, чтобы открыть меню настройки объема заполнения.</p>
	<p>2) Задайте объем заполнения, используя соответствующие кнопки:</p> <p>A) Нажмите для перемещения между цифрами</p> <p>B) Повторно нажимайте, чтобы изменить значение цифры, выделенной курсором</p> <p>C) Нажмите, чтобы сохранить изменения, или D) Нажмите, чтобы закрыть экран без сохранения измененного значения.</p>
	<p>3) Удерживайте кнопку  нажатой в течение двух секунд. Начинается заполнение.</p>
	<p>На дисплее отображаются следующие данные:</p> <ul style="list-style-type: none"> - верхняя часть: заданный объем заполнения; - центральная часть: счетчик частичного расхода; - нижняя часть: мгновенный расход. <p>Для отображения значения в расширенном режиме, нажимайте кнопку , пока требуемое значение не окажется в центральной части дисплея.</p> <p> Отображаемые значения нельзя изменять.</p>
	<p>Заполнение цистерны в любой момент можно остановить, нажав кнопку ESC. В нижней части дисплея появится сообщение Пауза.</p> <p>При нажатии кнопки OK заполнение возобновится;</p> <p>При нажатии кнопки ESC заполнение будет окончательно прервано и дисплей вернется на начальный экран.</p>
	<p>При достижении заданного объема заполнение автоматически прекращается. В нижней части дисплея появится сообщение Завершен.</p>

- После каждой обработки пропустите чистую воду через трубопровод.
- В случае возникновения сбоев в работе и в конце каждого сезона очистите трубопровод расходомера специальным чистящим средством.
- **Не используйте металлические или абразивные предметы для очистки трубопровода.**
- **Не используйте растворители или бензин для очистки внешних частей корпуса.**

8 ОШИБКИ, НЕПОЛАДКИ И СПОСОБЫ УСТРАНЕНИЯ

Неполадка	«Отображаемая ошибка (только в варианте с дисплеем)»	Состояние светодиода	Количество миганий	Причина	Способ устранения	
Отсутствует измерение расхода	---	Выключен	---	Отсутствие питания.	Проверьте соединения и электропроводку.	
	---		---		Замените кабель; если проблема не пропадает, свяжитесь с ближайшим сервисным центром.	
	---		---		Проверьте напряжение электропитания и установите правильное значение.	
	---	Непрерывно горящий зеленый	---	Расход меньше минимального измеряемого значения	Убедитесь, что через расходомер протекает жидкость, и что расход выше минимального измеряемого значения.	
	---		Непрерывно горящий синий		CanBus	Датчику назначен неправильный адрес CanBus.
	---	Неподходящий сетевой кабель CanBus.		Убедитесь, что конструкция кабеля соответствует спецификации CanBus 2.0. Проверьте наличие и состояние согласующих резисторов.		
	---	Частота		Неправильное подключение.	Проверьте соединения.	
	---			Тип входа подключенного считывающего устройства несовместим с выходным каскадом Orion X	Убедитесь в совместимости технических характеристик обоих устройств.	
	---	Непрерывно горящий фиолетовый	---	Orion X не обнаруживает присутствие жидкости внутри трубопровода.	Убедитесь, что внутри расходомера действительно присутствует жидкость.	
	---		---		Убедитесь, что токопроводимость жидкости выше значения, указанного в технических данных.	
	---	Непрерывно горящий белый	---	Orion X осуществляет очистку штырей и не может измерить расход.	Чтобы возобновить измерение, выключите и снова включите расходомер.	
	Обн. аппар. ошибки	---	Мигающий красный	2	Аппаратная ошибка.	Свяжитесь с уполномоченным сервисным центром ARAG.
	Неправ. калибр.	---		3	Поврежденные данные калибровки.	Свяжитесь с уполномоченным сервисным центром ARAG.
	Недопуст. напряж.	---		4	Напряжение питания слишком высокое или слишком низкое.	Проверьте напряжение электропитания и установите правильное значение.
	Нестаб. считывание	---		5	Нестабильное считывание.	Проверьте равномерность потока и убедитесь в соблюдении указаний, касающихся гидравлического соединения (положение, размеры труб, прямые участки перед и после расходомера и др.).
	Выс. температура!	---		6	Обнаружена слишком высокая температура.	Проверьте температуру окружающей среды, если она выходит за указанные пределы, выключите устройство и дождитесь, когда температура вернется в допустимые пределы, прежде чем повторно включить устройство.
	Пров. параметры	---		7	Данные настройки повреждены, поэтому были загружены заводские настройки.	Обратитесь в уполномоченный сервисный центр ARAG, чтобы проверить целостность данных и восстановить рабочее состояние.
---	---	---		---	Убедитесь, что все настройки соответствуют необходимым значениям, проверьте данные, открыв меню «Новые уведомления» и нажав «ОК» (эту операцию разрешается выполнять только квалифицированным специалистам).	
Нестабильное измерение	---	Непрерывно горящий синий	---	Неправильная установка.	Проверьте равномерность потока и убедитесь в соблюдении указаний, касающихся гидравлического соединения (положение, размеры труб, прямые участки перед и после расходомера и др.).	
Измеренный расход не совпадает с фактическим расходом	---		---	В измерительной трубке скопились химические продукты.	Заполните трубу чистой водой и активируйте очистку электродов, по крайней мере, на 8 часов. Протрите мягкой ветошью и денатурированным этиловым спиртом.	
На дисплее отображается сообщение об ошибке	Прерывание потока!	Непрерывно горящий синий	---	В режиме заполнения устройство отправило команду остановки насоса, но датчик продолжает измерять расход.	Убедитесь, что поток жидкости от насоса или клапана на самом деле прерван.	
	Низкий расход!		---	Расход ниже установленного минимального порога.	Убедитесь, что фактический расход находится в заданном диапазоне.	
	Высокий расход!		---	Расход выше установленного максимального порога.	Проверьте заданные значения.	
	«ВНИМАНИЕ! НЕВЕРНАЯ V.x.x.x! Обновите прошивку OrionX до версии V x.x.x »	Горит светодиодный индикатор независимо от цвета	---	Устаревшая версия прошивки.	Обратитесь в уполномоченный сервисный центр ARAG, чтобы проверить требуется ли обновить прошивку.	
	Пров. связи датч.!		---	Дисплей не может обнаружить датчик.	Перезапустите расходомер, если проблема не исчезнет, свяжитесь с ближайшим сервисным центром.	

9 ТЕХНИЧЕСКИЕ ДАННЫЕ

9.1 РАЗМЕРЫ

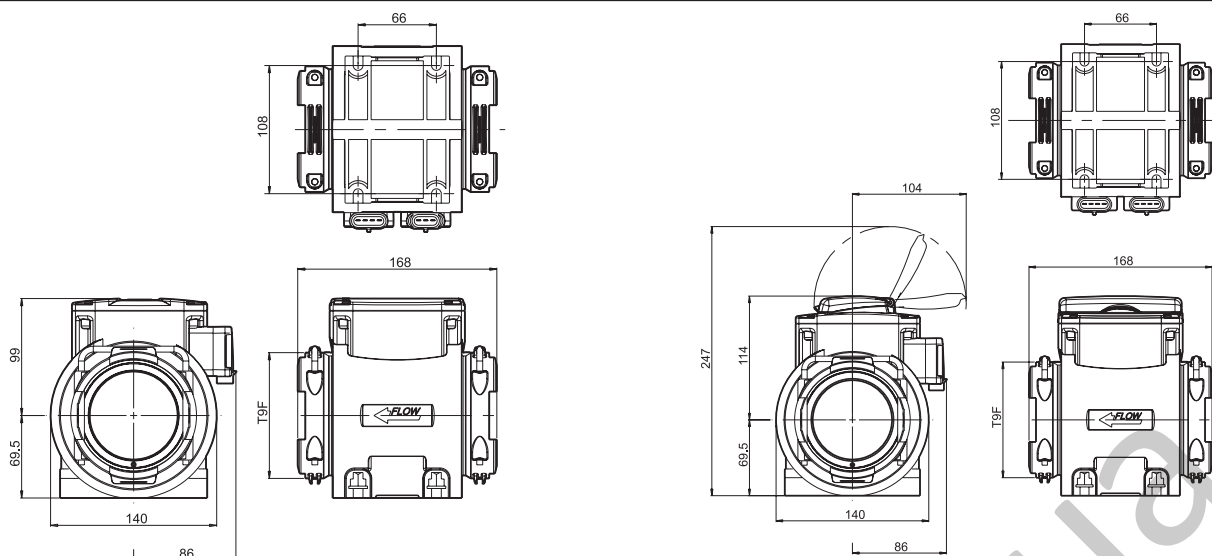

9.2 ХАРАКТЕРИСТИКИ

Диапазон измерений.....	50–2500 л/мин - 13–660 гал./мин.
Погрешность.....	+/- 1% измеренного значения, от 250 до 2500 л/мин.
Максимальное давление.....	5 бар - 72 PSI
Минимальная токопроводность жидкости.....	300 мкСм/см
Падение давления при максимальном расходе.....	0,3 бар - 44 psi
Обнаружение отсутствия жидкости.....	Да
Электронная очистка электродов.....	Да
Светодиодный индикатор состояния.....	Да (RGB)

9.3 ДИСПЛЕЙ

Графический.....	128*64 пикселей
Единица измерения.....	литры/мин., гал./мин., м³/ч
Режим заполнения.....	Да
Режим счетчика объема.....	Да
Счетчики частичного расхода.....	2

9.4 ЭЛЕКТРИЧЕСКИЕ ХАРАКТЕРИСТИКИ

Напряжение питание.....	9÷16 В пост. тока
Максимальное потребление.....	300 мА
Защита от неправильной полярности.....	Да
Защита от короткого замыкания на выходах.....	Да

9.4.1 Цифровой выход:

Тип.....	NPN
Форма волны:.....	Прямоугольная (рабочий цикл 50%)
Максимальный ток.....	100 мА
Частота при максимальном расходе.....	1 кГц

9.4.2 Выход управления насосом:

Тип.....	PNP
Максимальный ток.....	200 мА

9.4.3 Порт CANBUS:

Протокол:.....	A-net
Скорость.....	250 кбит/с
Внутреннее окончание.....	Отсутствует

9.5 ХАРАКТЕРИСТИКИ ОКРУЖАЮЩЕЙ СРЕДЫ

Рабочая температура.....	0°C ÷ +60°C 32°F ÷ +140°F
Температура хранения.....	-40°C ÷ +140°C -4°F ÷ +185°F

9.6 ФИЗИЧЕСКИЕ ХАРАКТЕРИСТИКИ

Номинальный проход.....	Ду 75
Вес.....	906 ÷ 1670 г (в зависимости от типа)
Фланец.....	Соединение Т7 / Зажимное соединение 3" Полнопроходный

9.7 МАТЕРИАЛЫ

Электроды.....	Нержавеющая сталь AISI 316
Кольца.....	Нержавеющая сталь AISI 316
Корпус.....	Армированный стекловолокном полиамид 6
Труба.....	Армированный стекловолокном полиамид 6
Кнопочная панель.....	Поликарбонат

Lichilnik.com.ua

1. Компания ARAG s.r.l. предоставляет гарантию на это оборудование сроком на 360 дней (1 год) с даты продажи конечному пользователю (подтвержденной сопроводительной накладной).
Составные части оборудования, которые по неоспоримому решению ARAG признаны неисправными из-за изначального дефекта материала или обработки, будут бесплатно отремонтированы или заменены в ближайшем сервисном центре, работающем в момент получения запроса на проведение работ.
Исключения составляют расходы, относящиеся к:
 - демонтажу и повторной установке оборудования в систему;
 - транспортировке оборудования в сервисный центр.
2. Гарантия не распространяется на:
 - повреждения, полученные во время транспортировки (царапины, вмятины и др.);
 - повреждения, возникшие из-за неправильной установки или сбоев из-за недостаточности или несоответствия электрической системы, или отклонений, вызванных несоответствием условий окружающей среды, климатических условий или иных обстоятельств;
 - повреждения, возникшие из-за использования неподходящих химических продуктов для опрыскивания, орошения, удаления сорняков или любых других видов обработки культуры, которые могут привести к повреждению оборудования;
 - неполадки, вызванные невнимательностью, небрежностью, неумелым использованием, а также ремонтными работами или модификациями, выполненными неуполномоченными лицами;
 - неправильную установку и регулировку;
 - повреждения или неполадки в работе, возникшие из-за невыполнения планового техобслуживания, например, чистки фильтров, распылителей и т.д.;
 - все случаи, которые можно отнести к нормальному износу из-за использования.
3. Восстановление рабочего состояния оборудования будет выполнено в сроки, соответствующие организационным потребностям сервисного центра.
Гарантийные условия не распространяются на узлы или компоненты, которые предварительно не были промыты и очищены от остатков используемых продуктов;
4. На ремонтные работы, выполняемые в рамках гарантии, предоставляется гарантия сроком на один год (360 дней) со дня замены или ремонта.
5. Компания ARAG не признает никаких других выраженных или подразумеваемых гарантийных обязательств, за исключением перечисленных в настоящем документе.
Ни один представитель или продавец не имеет права брать на себя никакие другие обязательства в отношении продуктов ARAG.
Срок действия гарантии, предоставляемой законом, включая коммерческую гарантию и положения, предусмотренные для особых случаев, ограничен сроком, указанному в настоящем документе.
Ни при каких обстоятельствах компания ARAG не может быть признана ответственной за прямую, косвенную, особую или вытекающую потерю прибыли.
6. Детали, замененные по гарантии, остаются собственностью ARAG.
7. Заказчик несет ответственность за то, чтобы вся информация, относящаяся к безопасности, которая изложена в торговой документации, и касается ограничений на использование, производительности и характеристик изделия, была передана конечному пользователю.
8. При возникновении любых споров компетентным судом является Суд Реджио-Эмилия.

11 УТИЛИЗАЦИЯ В КОНЦЕ СРОКА СЛУЖБЫ

Оборудование необходимо утилизировать в соответствии с законодательством, действующим в стране, в которой осуществляется утилизация.

12 ДЕКЛАРАЦИЯ СООТВЕТСТВИЯ

Декларацию о соответствии изделия вы можете найти в соответствующем разделе на веб-сайте www.aragnet.com.

Используйте исключительно фирменные аксессуары и запчасти фирмы ARAG для сохранения во времени безопасных условий работы оборудования, предусмотренных изготовителем. Всегда обращайтесь к интернет-адресу www.aragnet.com

Lichilnik.com.ua

01/2019

D20379_RU-m00



Via Palladio, 5/A
42048 RUBIERA (Reggio Emilia) - ITALY (ИТАЛИЯ)

Тел. +39 0522 622011
Факс +39 0522 628944

www.aragnet.com
info@aragnet.com

