



Серія Alaska 4.0

NS/NU-09EHRIw2

NS/NU-12EHRIw2

NS/NU-18EHRIw2

NS/NU-24EHRIw2

Зміст

Заходи безпеки	3
Технічне обслуговування	6
Утилізація	6
Підготовка перед використанням	10
Попередження у використанні холодогенту R32	11
Інструкція з монтажу внутрішнього блоку	19
Догляд і технічне обслуговування	22
Пошук і усунення несправностей	26
Ідентифікація деталей	27
Знайомство с дісплеєм	28
Опис монтажу зовнішнього блоку	33
Інформація про підтвердження відповідності продукту	39
Гарантійні зобов'язання	40

Примітка. Усі зображення в цій інструкції наведені виключно для довідки. Зовнішній вигляд вашого приладу може дещо відрізнятися. Обов'язково зважайте на фактичну форму свого пристрою. Можливе внесення змін без додаткового попередження задля поліпшення характеристик продукту.

Заходи безпеки

Неналежна експлуатація кондиціонера, зумовлена ігноруванням інструкцій, може стати причиною отримання травм або нанесення матеріальних збитків. На ступінь серйозності конкретних чинників ризику вказують такі позначення:

ПОПЕРЕДЖЕННЯ

Цей символ попереджає про можливість загибелі або отримання серйозних травм.

ЗАСТЕРЕЖЕННЯ

Цей символ попереджає лише про потенційне травмування або пошкодження майна.

- Це обладнання необхідно розміщувати на місці його експлуатації згідно з відповідними інструкціями. Неналежне встановлення пристрою може спричинити витікання з нього води, ураження електричним струмом або пожежу
- Під час встановлення приладу використовуйте лише аксесуари та вироби, що входять у комплект поставки, а також рекомендовані інструменти. Застосування нестандартних деталей може спричинити витікання з пристрою води, ураження електричним струмом, пожежу та нанесення травм або пошкодження майна.
- Діти віком від 8 років і люди з обмеженими фізичними, сенсорними або розумовими можливостями, чи особи з недостатнім рівнем навичок або знань можуть експлуатувати цей пристрій, якщо вони роблять це під наглядом або керівництвом людини, яка відповідає за безпечне використання обладнання, і володіють повною інформацією про пов'язану із цим небезпеку. Не дозволяйте дітям гратися з пристроєм. Дітям заборонено здійснювати очищення та технічне обслуговування обладнання без нагляду з боку відповідальних осіб.
- Цей пристрій не призначений для використання особами (включно з дітьми) з обмеженими фізичними, сенсорними чи розумовими можливостями або недостатнім досвідом і знаннями, окрім ситуацій, коли вони експлуатують пристрій під наглядом або керівництвом особи, відповідальної за їхню безпеку (ця вимога стосується країн, що не входять до складу Європейського Союзу).
- Дітей не можна лишати без нагляду, щоби вони не гралися з пристроєм. За дітьми, що перебувають поблизу кондиціонера, необхідно постійно стежити.- Кондиціонер обов'язково потрібно заземлити. Неправильно виконане заземлення може призвести до ураження електричним струмом. Не під'єднуйте заземлювальний провід до газової або водопровідної труби, освітлювальних приладів чи телефонного проводу.
- Не витягуйте штекер із розетки під час роботи пристрою, а також не беріться за нього вологими руками. Це може призвести до виникнення пожежі або ураження електричним струмом.
- Від'єднуючи пристрій від розетки, не тягніть за кабель живлення. Кабель, пошкоджений внаслідок його неправильного витягування з розетки, може спричинити серйозне ураження електричним струмом.
- Штекер потрібно до кінця вставляти в розетку. Недотримання цієї вимоги може призвести до ураження електричним струмом або перегрівання пристрою та, як наслідок, виникнення пожежі.
- Регулярно очищуйте штекер від пилу. Якщо цього не робити, змішування пилу з вологою може призвести до порушення ізоляції та, як наслідок, виникнення пожежі

Заходи безпеки

- Якщо кабель живлення пошкоджений, його заміну має виконувати виробник, його представник, який відповідає за проведення обслуговування, або людина з досить високою кваліфікацією — це дасть змогу уникнути небезпечних ситуацій.
- Ніколи не використовуйте пристрій із пошкодженим кабелем, штекером, запобіжником або пристроєм захисного відключення. Утилізуйте такий пристрій або зверніться до офіційного сервісного центру для здійснення перевірки та/або ремонту.
- Якщо пристрій не використовуватиметься впродовж тривалого періоду часу, від'єднайте його від електромережі.
- Недотримання цієї вимоги може призвести до виходу кондиціонера з ладу або виникнення пожежі.
- Не вставляйте пальці, стрижні або інші предмети у випускні або впускні отвори для повітря.

Оскільки вентилятор обертається з високою швидкістю, це може призвести до отримання травм.

- Не торкайтесь жалюзі, що рухаються. Це може призвести до затискання пальців у пристрої та до пошкодження рухомих частин жалюзі
- Перед проведенням очищення або інших операцій із технічного обслуговування пристрій потрібно від'єднати від електромережі.
- Встановлюйте пристрій лише на горизонтальній міцній поверхні. Недотримання цієї вимоги може призвести до пошкодження обладнання або появи надмірного рівня шуму та вібрації.
- Щоби забезпечити коректну роботу пристрою та звести до мінімуму кількість загроз безпеці, не загороджуйте це обладнання сторонніми предметами.
- **ЗАБОРОНЕНО** змінювати довжину кабелю живлення або використовувати подовжувальний кабель для підключення пристрою.
- **ЗАБОРОНЕНО** використовувати розетку, до якої підключений пристрій, для живлення інших приладів. Неналежне живлення пристрою може призвести до виникнення пожежі або ураження електричним струмом.
- **ЗАБОРОНЕНО** встановлювати кондиціонер у приміщеннях із високим рівнем вологості, як ванна кімната або пральня. Надмірний вплив води може призвести до короткого замикання електричних компонентів пристрою.
- **ЗАБОРОНЕНО** встановлювати прилад у місцях, де можливе виділення легкозаймистого газу, оскільки це може призвести до пожежі.
- Уникайте впливу потоку холодного повітря на тіло людини впродовж тривалого часу. Це призведе до погіршення фізичного стану та може викликати проблеми зі здоров'ям.
- Закрийте вікна та двері в приміщенні, інакше ефективність пристрою під час роботи в режимі охолодження або обігріву буде суттєво знижена
- Надмірне забруднення повітряного фільтра також призведе до зменшення охолоджувальної або нагрівальної здатності кондиціонера. Регулярно очищуйте повітряний фільтр.
- Заборонено ставити або класти сторонні предмети на зовнішній блок, оскільки це може призвести до їхнього падіння або пошкодження обладнання. У жодному разі не дозволяйте дітям сидіти на зовнішньому блоку.

Заходи безпеки

Налаштуйте прийнятну температуру, особливо якщо в приміщенні перебувають люди похилого віку, діти та хворі. Зазвичай різниця між температурою на вулиці та в приміщенні не має перевищувати 5 °С.

Якщо пристрій перестав працювати через суттєвий негативний вплив зовнішніх чинників (як-от використання мобільного телефону), витягніть силовий штекер із розетки, а через кілька секунд вставте його знову, щоби перезапустити кондиціонер.

Забороняється використовувати кондиціонер для підтримання температури в приміщеннях, де розташовані точні інструменти та витвори мистецтва, або зберігаються свіжі продукти харчування, оскільки надмірне навантаження може призвести до його пошкодження та погіршення експлуатаційних характеристик.

Під час грози живлення пристрою необхідно відключати, щоби запобігти пошкодженню кондиціонера внаслідок удару блискавки.

Пристрій потрібно встановлювати згідно з вимогами національного законодавства щодо монтажу електричної проводки.

Для проведення ремонту або технічного обслуговування цього пристрою зверніться до кваліфікованого сервісного фахівця.

Для встановлення цього пристрою зверніться до кваліфікованого монтажника.

Не закривайте та не загороджуйте вхідні й вихідні решітки пристрою.

Не використовуйте цей пристрій у будь-яких інших цілях, окрім описаних у цій інструкції з його експлуатації.

Перед очищенням вимкніть живлення та від'єднайте пристрій від електромережі.

У разі появи дивних звуків, запаху чи диму з пристрою негайно від'єднайте його від електромережі.

Натискайте на кнопки панелі управління лише пальцями — не використовуйте для цього будь-які сторонні предмети.

Не використовуйте для очищення пристрою агресивні хімічні речовини та не допускайте їхнього контакту з пристроєм. Не експлуатуйте пристрій у місцях, в атмосфері яких присутні легкозаймисті речовини або випари (наприклад, як спирт, інсектициди, бензин тощо).

До виконання комплексу робіт або окремих операцій, пов'язаних із проникненням всередину контуру холодоагенту можна залучати лише спеціалістів, які мають чинний сертифікат, виданий акредитованим у цій галузі атестаційним органом, що підтверджує їхню компетентність у сфері безпечного поводження з холодильними агентами згідно з відповідними нормами оцінювання.

Під час здійснення технічного обслуговування пристрою неухильно дотримуйтеся рекомендацій його виробника.

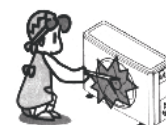

Технічне обслуговування

ТЕХНІЧНЕ ОБСЛУГОВУВАННЯ

1. Відсутність джерел займання:

Коли технічний спеціаліст виконує в системі охолодження операції, під час яких оголюються будь-які трубопроводи, він мусить уникати використання джерел займання, оскільки це може створити ризик виникнення пожежі чи вибуху. Усі можливі джерела займання (зокрема, запалені сигарети) необхідно тримати на достатній відстані від робочої зони під час встановлення, ремонту, демонтажу та утилізації приладу, коли холодоагент може потрапити в довкілля. Перед початком робіт потрібно оглянути зону навколо обладнання, щоби переконатися в тому, що в ній відсутня небезпека спалахування або чинники ризику, пов'язані із займанням. Також необхідно встановити знаки «Палити заборонено».

2. Вентиляція робочої зони (відкриті двері та вікна):

Перш ніж проникати всередину системи або виконувати роботи, пов'язані з нагріванням чи використанням полум'я, переконайтеся в тому, що робоча зона розташована на відкритому повітрі або досить добре вентилується. Належний рівень вентиляції необхідно обов'язково підтримувати впродовж усього періоду виконання робіт. Система вентиляції має безпечно розсіювати будь-який холодоагент, що потрапив у повітря, і, бажано, відводити його в зовнішню атмосферу.

3. Перевірки холодильного обладнання:

Виконуючи заміну електричних компонентів стежте за тим, щоби вони підходили для досягнення конкретної мети та мали відповідні технічні характеристики. Потрібно неухильно дотримуватися вказівок виробника щодо технічного обслуговування елементів обладнання та догляду за ними. У разі виникнення сумнівів зверніться по допомогу до представників технічного відділу виробника. Під час роботи з агрегатами, у яких використовуються вогнебезпечні холодоагенти, необхідно виконувати такі перевірки:

- Обсяг холодоагенту, заправленого в систему, має відповідати розміру приміщення, де встановлюється обладнання.
- Потрібно забезпечити нормальну роботу вентиляційних апаратів і випускних отворів, а також уникати їхнього перекривання будь-якими предметами.
- У разі використання контурів із проміжним холодоносієм необхідно перевірити наявність холодоагенту у вторинному контурі.
- Холодильні труби та відповідні компоненти потрібно розміщувати в такому положенні, яке забезпечує низьку ймовірність впливу на них речовин, що можуть призвести до корозії компонентів, які містять холодоагент (за винятком ситуацій, коли ці деталі виготовлені з матеріалів, від початку стійких до впливу корозії або належним чином захищених від цього негативного ефекту).
- Запобіжник внутрішнього блока: Т 3.15А 250VAC або Т 5А 250 VAC. Щоб довідатися про фактичні параметри, див. трафаретний відбиток на монтажній схемі, який має відповідати параметрам на трафаретному відбитку.
- Для моделі 7К-12К електрозапобіжник зовнішнього блока: Т 15А 250VAC або Т 20А 250VAC.
- Для моделі 18К, електрозапобіжник зовнішнього блока: Т 20А 250VAC.
- Для моделі 24К, електрозапобіжник зовнішнього блока: Т 30А 250VAC.
- В інструкції зі встановлення приладів, призначених для постійного під'єднання до стаціонарної проводки і з номіналом струму витікання понад 10 мА, має бути вказано, що рекомендується встановлення пристрою диференційного струму (RCD), який має номінальний залишковий робочий струм, що не перевищує 30 мА.

4 Перевірки електричних пристроїв:

До переліку робіт із ремонту та технічного обслуговування електричних елементів мають входити процедури початкових перевірок рівня безпеки та огляду відповідних виробів. У разі відмови обладнання, що негативно впливає на загальний рівень безпеки, не можна під'єднувати електричний ланцюг до джерела живлення, поки ця несправність не буде повністю усунена. Якщо такий дефект неможливо усунути негайно, проте необхідно продовжувати роботу обладнання, потрібно використати відповідне тимчасове рішення. Про це необхідно повідомити власника обладнання, щоб усі зацікавлені сторони були обізнані про поточну ситуацію.

У межах проведення початкових перевірок рівня безпеки потрібно переконаватися в тому:

Що всі конденсатори розряджені — це треба зробити в безпечний спосіб, щоб уникнути потенційного утворення іскор.

Що під час заправлення, збирання холодоагенту чи продування системи в пристрої відсутні оголені електричні деталі та проводка під напругою.

Що лінія заземлення є нерозривною

УВАГА !

Для проведення технічного обслуговування або утилізації пристрою звертайтеся до офіційних сервісних центрів.

Технічне обслуговування кондиціонера особою з недостатнім рівнем кваліфікації може стати причиною виникнення небезпечних ситуацій.

Заправлення кондиціонера холодоагентом R32 та його технічне обслуговування потрібно проводити у суворій відповідності з вимогами виробника. Цей розділ, головним чином, стосується особливих вимог до технічного обслуговування пристроїв, у яких використовується холодоагент R32. Перед початком будь-яких ремонтних робіт технічний спеціаліст, який буде їх виконувати, має ознайомитися з посібником із сервісного обслуговування пристрою, щоб отримати всю необхідну додаткову інформацію.

Вимоги до рівня кваліфікації персоналу, що здійснює технічне обслуговування кондиціонера

1. Щоб отримати можливість працювати з обладнанням, у якому використовуються займисті холодоагенти, окрім вивчення стандартних процедур ремонту холодильного обладнання необхідно також пройти спеціальний тренінг. У багатьох країнах такі тренінги проводять державні навчальні установи, що пройшли процес акредитації згідно з відповідними національними стандартами кваліфікації, які можуть бути визначені законодавством. Досягнутий рівень кваліфікації має бути підтверджений документально за допомогою сертифіката.

2. Технічне обслуговування та ремонт кондиціонера необхідно проводити за методом, що був рекомендований виробником. Якщо під час технічного обслуговування та ремонту обладнання виникає потреба у залученні інших спеціалістів, такі роботи мають проводитися під наглядом осіб, що володіють відповідним рівнем кваліфікації у сфері ремонту кондиціонерів, у яких використовується горючий холодоагент.

★ Перевірка місця проведення робіт

Перед початком технічного обслуговування агрегату, у якому використовується холодоагент R32, необхідно переконатися в дотриманні вимог техніки безпеки, щоби звести до мінімуму всі потенційні ризики. Для цього потрібно перевірити наявність у приміщенні належної вентиляції, а також наявність у ньому засобів для захисту від електростатичних розрядів і засобів пожежогасіння.

Перед початком робіт із технічного обслуговування холодильної системи потрібно переконатися в дотриманні наведених нижче вимог у сфері забезпечення безпеки.

★ Порядок виконання робіт

1. Загальна зона виконання робіт:

Увесь персонал, залучений до технічного обслуговування та іншої діяльності в зоні поблизу місця проведення робіт, має пройти відповідний інструктаж та отримати всю необхідну інформацію щодо характеру робіт, які виконуються. Потрібно всіляко уникати виконання робіт в обмеженому просторі. Робочий простір необхідно відгородити. Переконайтеся в тому, що в зоні були створені безпечні умови роботи завдяки впровадженню процедур контролю наявності вогнебезпечних матеріалів.

2. Перевірка наявності холодоагенту:

Перед початком робіт і під час їхнього виконання зону потрібно перевіряти за допомогою спеціального детектора холодильних матеріалів, щоби технічні спеціалісти були обізнані про наявність потенційно токсичних або вогнебезпечних речовин в атмосфері. Переконайтеся в тому, що обладнання для виявлення витоків, яке буде застосовуватися, можна використовувати в середовищі з вогнебезпечними холодоагентами, тобто що воно не створює іскор, є досить герметичним або іскробезпечним.

3. Наявність вогнегасника:

Якщо на холодильному обладнанні або пов'язаних із ним компонентах потрібно виконати роботи, що передбачають нагрівання або використання полум'я, необхідно мати під рукою належне вогнегасне обладнання. Поруч із зоною заправлення має бути розташований порошковий або вуглекислотний вогнегасник.



★ Процедури заправлення холодоагенту

На додачу до стандартної процедури потрібно суворо дотримуватися таких вимог:

- Переконайтеся в тому, що під час використання обладнання для заправлення холодоагент не забруднюється іншими подібними речовинами. Шланги або лінії трубопроводу для заправлення холодоагенту мають бути якомога коротшими, щоб у них містилася мінімальна кількість речовини.
- Ємності для зберігання холодоагенту потрібно розташовувати у вертикальному положенні.
- Перш ніж заправляти систему холодоагентом, пересвідчіться в тому, що вона надійно заземлена.
- Закінчивши процес заправлення системи, нанесіть на неї відповідне маркування (якщо воно ще не було нанесене).
- Не допускайте заправлення надмірної кількості холодоагенту.

Технічне обслуговування

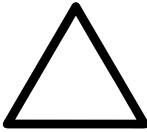
- * Не проколуйте та не підпалюйте кондиціонер, ретельно перевіряйте трубопровід холодоагенту на наявність пошкоджень.
- * Кондиціонер не можна зберігати в приміщенні, де розташовані постійні джерела займання (наприклад, відкрите полум'я, газовий прилад або електричний обігрівач, що постійно працюють, тощо).
- * Пам'ятайте про те, що холодоагент може не мати запаху.
- * Кондиціонер потрібно зберігати у спосіб, що дає змогу захистити його від випадкових механічних пошкоджень.
- * Технічне обслуговування або ремонт пристроїв, що містять холодоагент R32, необхідно здійснювати тільки після перевірки рівня їхньої безпечності, щоби звести до мінімуму ризик виникнення нещасних випадків.
- * Перш ніж виконувати будь-які операції зі встановлення, експлуатації та обслуговування пристрою, уважно прочитайте надані інструкції.

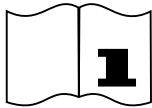
Символ	Примітка	Пояснення
	ПОПЕРЕДЖЕННЯ	Цей символ вказує на те, що в цьому приладі використовується вогнєнебезпечний холодильний агент. У разі його витікання та контакту із зовнішнім джерелом займання існує ризик виникнення пожежі
	ЗАСТЕРЕЖЕННЯ	Цей символ вказує на те, що потрібно уважно прочитати інструкцію з експлуатації пристрою.
	ЗАСТЕРЕЖЕННЯ	Цей символ вказує на те, що під час роботи із цим кондиціонером сервісний персонал має неухильно дотримуватися вказівок, наведених в інструкції з його встановлення.
	ЗАСТЕРЕЖЕННЯ	Цей символ вказує на те, що із цього питання доступна відповідна інформація — наприклад, в інструкції з експлуатації або встановлення.

Утилізація

Не викидайте електричне обладнання разом із несортованими побутовими відходами — натомість здавайте його в спеціалізовані центри. Для отримання інформації щодо наявності у вашому регіоні підприємств зі збирання відходів зверніться до місцевих органів влади.

Якщо для утилізації електричного обладнання просто викинути його на звалище, небезпечні речовини можуть проникнути в ґрунтові води й потрапити до харчового ланцюжка, що буде серйозно загрожувати вашому здоров'ю та благополуччю. У разі заміни старого обладнання на нове продавець, згідно з вимогами законодавства, зобов'язаний прийняти старе обладнання на утилізацію щонайменше безоплатно.

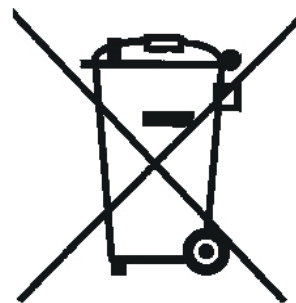

Підготовка перед використанням

Примітка

- У мультисистемах знаходиться в чисельних зовнішніх блоках.
- Під час заряджання холодоагенту в системі переконайтеся, що заряджаєте в рідкому стані, якщо холодоагентом обладнання є R32. В іншому разі хімічний склад холодоагенту (R32) всередині системи може змінюватися і, отже, вплинути на продуктивність кондиціонера.
- За характером холодоагенту (R32, потенціал глобального потепління (GWP) 6 75) тиск трубки дуже високий, тому будьте обережні, коли ви встановлюєте та ремонтуєте обладнання.
- Якщо шнур живлення пошкоджений, його повинен замінити виробник, агент із обслуговування або аналогічні кваліфіковані працівники, щоб запобігти непередбачуваній ситуації.
- Встановлення цього продукту повинні виконувати досвідчені техніки тільки відповідно до цього посібника.
- Температура холодильного контуру буде високою, будь ласка, тримайте з'єднувальний кабель на відстані від мідної трубки.

Передустановлення

Перед використанням кондиціонера не забудьте перевірити і задати таке.

- **Передустановлення пульта дистанційного керування**

Щоразу після вставлення нових батарейок в пульт дистанційного керування або коли він увімкнений, пульт дистанційного керування автоматично попередньо налаштовує тепловий насос. Якщо призначенням придбаного кондиціонера є тільки охолодження, пульт дистанційного керування теплового насоса також може бути використаний.

- **Задане підсвічування пульта дистанційного керування (за бажанням)**

Утримуйте будь-яку кнопку на пульті дистанційного керування, щоб активувати підсвічування. Воно автоматично відключається через 10 секунд.

Примітка: Підсвічування — це додаткова функція.

- **Автоматичний перезапуск попереднього установа**

Кондиціонер має функцію автоматичного перезапуску.

Попередження у використанні холодогенту R32

Заходи безпеки під час використання холодоагенту R32

У мультисистемах знаходиться в чисельних зовнішніх блоках. Монтажні роботи для базового встановлення такі самі, як і в разі звичайного холодоагенту (R22 чи R410A). Однак зверніть увагу на такі моменти:

УВАГА!

- 1. Перевезення обладнання, що містить горючі холодоагенти**
Дотримання правил перевезення
- 2. Маркування обладнання з використанням знаків**
Дотримання місцевих нормативів
- 3. Утилізація обладнання з використанням займистих холодоагентів**
Дотримання національних нормативів
- 4. Зберігання обладнання/техніки**
Зберігання обладнання має здійснюватися відповідно до інструкцій виробника.
- 5. Storage of packed (unsold) equipment**
 - Забезпечення захисту з використанням пакування для зберігання має бути створене так, що в разі механічного пошкодження обладнання всередині пакування не буде спричинено витікання заряду холодоагенту.
 - Максимальна кількість одиниць обладнання, що дозволено зберігати разом, буде визначатися місцевими нормативами.
- 6. Інформація щодо обслуговування**
 - 6-1 Перевірки в ділянках пакування**
Перед початком роботи на системах, що містять займисті холодоагенти, потрібні перевірки безпеки, щоб звести до мінімуму небезпеку займання. Щоб застосувати систему охолодження, такі запобіжні заходи мають бути виконані до здійснення робіт у системі.
 - 6-2 Порядок роботи**
Роботу потрібно виконувати згідно з контрольованим порядком виконання, для того щоб звести до мінімуму ризик горючого газу чи пари, які наявні під час роботи.
 - 6-3 Загальна зона виконання робіт**
 - Весь обслуговувальний персонал та інші, що працюють у місцевій зоні, мають бути проінструктовані про здійснювані види робіт. Треба уникати роботи в замкнутому просторі.
 - Зона навколо робочого простору має бути розділена на частини. Переконайтеся, що забезпечено безпечні умови в цій зоні внаслідок контролю горючих матеріалів.
 - 6-4 Перевірка на наявність холодоагенту**
 - Зона має бути перевірена за допомогою відповідного детектора холодоагенту до і під час роботи, щоб технік був упевнений у відсутності потенційно вогнебезпечних випаровувань.
 - Переконайтеся, що обладнання для виявлення витікань, що застосовується, підходить для використання до займистих холодоагентів, тобто не іскристих, відповідно запечатаних чи іскробезпечних.
 - 6-5 Наявність вогнегасника**
 - Якщо будь-яка робота із застосуванням відкритого вогню виконується на холодильному обладнанні чи будь-яких пов'язаних частинах, має бути в наявності відповідне обладнання для пожежогасіння.
 - Порошковий чи вуглекислотний (CO₂) вогнегасник мають знаходитися поблизу із зоною заряджання.

Попередження у використанні холодогенту R32



6-6 Відсутність джерел займання

- Жодна особа, яка виконує роботу із холодильною системою, що піддає впливу будь-який трубопровід, що містить чи містив легкозаймистий холодоагент, не повинна використовувати джерела займання так, щоб це могло спричинити займання чи вибух.
- Усе можливі джерела займання, зокрема куріння, мають розташовуватися досить далеко від місця встановлення, ремонту, видалення та утилізації, протягом яких займистий холодоагент може бути випущений у навколишній простір.
- До початку роботи має бути оглянута ділянка навколо обладнання, щоб переконатися, що немає легкозаймистих зон ризику чи ризиків займання. Мають бути розміщені знаки «Куріння заборонене».

6-7 Провітрювана зона

- Переконайтеся, що зона знаходиться у відкритому просторі чи що вона відповідно провітрюється, перш ніж порушувати систему чи виконувати будь-які вогневі роботи.
- Вентиляція має здійснюватися протягом періоду виконання роботи.
- Вентиляція має без ризику розігнати будь-який випущений холодоагент, найкраще вигнати його в зовнішню атмосферу.

6-8 Перевірки в холодильному обладнанні

- Там, де замінюються електричні компоненти, вони мають бути придатні для цієї мети та відповідати належній специфікації.
- Завжди мають бути виконані рекомендації щодо технічного обслуговування і керівництво з послуг, що надаються. Якщо маєте сумніви, зверніться в технічний відділ виробника для отримання допомоги.
- Мають бути застосовані такі перевірки до установок, що використовують займисті холодоагенти:
 - Розмір завантаження відповідно до розміру кімнати, у межах якої встановлений холодоагент, що містить деталі;
 - Техніка вентиляції та випускна труба працюють у відповідний спосіб і не створюють завад;
 - Якщо використовується непряма схема охолодження, вторинне коло має бути перевірене на наявність холодоагенту;
 - Маркування для обладнання має все ще бути видимим та читаним. Нерозбірливі маркування і знаки мають бути виправлені;
 - Холодильна труба чи компоненти встановлені в положення, коли вони навряд чи будуть піддаватися впливу будь-якої речовини, які можуть спричинити корозію холодоагенту, — якщо компоненти не складаються з матеріалів, які є стійкими до корозії чи у відповідний спосіб захищені від корозії.

6-9 Перевірки електричних пристроїв

- Ремонт і технічне обслуговування електричних компонентів мають включати попередні перевірки безпеки та процедури контролю партії деталей.
- Якщо існує несправність, яка може загрожувати безпеці, електроживлення не повинно підключатися до ланцюга, доки не буде в нормі.

Попередження у використанні холодогенту R32

УВАГА!

- Якщо несправність не можна усунути негайно, але потрібно продовжити роботу, мають бути застосовані відповідні тимчасові заходи для вирішення проблеми.
 - Це має бути повідомлено власникові обладнання, тому повідомляють усіх учасників.
 - Попередні перевірки безпеки мають включати в себе:
 - Коли конденсатори розряджаються: це має бути виконано в безпечний спосіб, щоб уникнути можливості утворення іскріння;
 - Коли там відсутні під напругою електричні компоненти та електропроводка, що піддаються впливу під час заряджання, відновлення чи продування системи;
 - Коли є безперервність заземлення.
- 7. Ремонт герметичних компонентів**
- Під час ремонту загерметизованих компонентів слід відключити електроживлення від обладнання, що працювало до відкриття герметичних кришок тощо.
 - Якщо електроживлення обладнання вкрай необхідне під час обслуговування, має бути задіяна постійно активна певна форма виявлення витікань, яка повинна бути розташована в найбільш критичних місцях, щоб попередити про потенційно небезпечну ситуацію.
 - Особлива увага має бути приділена наступному, щоб гарантувати, що під час роботи на електричних компонентах корпус не змінений у такий спосіб, за якого рівень захисту зазнав змін.
 - Це включає пошкодження кабелів, надмірну кількість з'єднань, клеми, не виготовлені згідно з оригінальною специфікацією, пошкодження герметики, неправильне встановлення кришок сальника тощо.
 - Переконайтеся в тому, що пристрій надійно закріплений.
 - Переконайтеся в тому, що герметик чи герметизувальні матеріали не втратили якості, внаслідок чого вони більше не служать запобіганню потрапляння горючих атмосфер.
 - Запасні частини мають відповідати специфікаціям виробника.
- ПРИМІТКА:**
Використання силіконового герметика може знизити ефективність деяких типів обладнання для виявлення витікань.
Іскробезпечні компоненти не мають бути ізольовані до початку роботи з ними.
- 8. Ремонт іскробезпечних компонентів**
- Не застосовувати будь-які постійні індуктивні чи ємнісні навантаження в ланцюгу без гарантії, що це не спричинить перевищення напруги та струму, які є допустимими для використовуваного обладнання.
 - Іскробезпечні компоненти — це єдині типи, які можуть впливати, перебуваючи в присутності займистих атмосфер.
 - Випробувальне обладнання повинно мати відповідну номінальну потужність. Заміна компонентів виконується тільки на частини, які вказані виробником.
 - Інші частини можуть спричинити займання холодоагенту в атмосфері через витікання.
- 9. Кабелі**
- Переконайтеся, що кабелі не будуть піддаватися зносу, корозії, надлишковому тиску, вібрації, потрапляти під гострі краї або будь-які інші несприятливі екологічні наслідки.

Попередження у використанні холодоагенту R32

УВАГА!

- Перевірка має також враховувати ефекти старіння чи тривалої вібрації з таких джерел, як компресори або вентилятори.
- 10. Виявлення горючих холодоагентів**
- За жодних обставин потенційні джерела займання не можна використовувати в пошуку чи виявленні витікань холодоагенту.
 - Галоїдна лампа (чи будь-який інший датчик, який використовує відкрите полум'я) не має застосовуватися.
- 11. Методи виявлення витікань**
- Такі методи виявлення витікань вважаються прийнятними для систем, що містять займисті холодоагенти:
 - Електронні датчики витікання мають бути використані для виявлення займистих холодоагентів, але чутливість не може відповідати вимогам або, можливо, знадобиться повторне калібрування. (Обладнання системи виявлення має бути відкаліброване в зоні, яка не містить холодоагент.)
 - Переконайтеся, що датчик не є потенційним джерелом займання і підходить для використовуваного холодоагенту.
 - Обладнання для виявлення витікання встановлюється у відсотках від НМЗ (нижньої межі займистості) холодоагенту та має бути відкаліброване до застосовуваного холодоагенту та до відповідного відсотка газу (25 % максимум) для підтвердження.
 - Рідини для виявлення витікання підходять для використання з більшістю холодоагентів, але використання мийних засобів, що містять хлор, треба уникати, оскільки хлор може реагувати з холодоагентом і сприяти корозії мідного трубопроводу.
 - Якщо підозрюється витікання, все відкрите полум'я має бути віддалене/погашене.
 - Якщо виявлене витікання холодоагенту та потрібне паяння, весь холодоагент має бути вилучений із системи чи відокремлений (за допомогою запірних клапанів) в частині системи, віддаленій від витікання.
 - Азот без домішки кисню (OFN) має бути очищений за допомогою системи до та в процесі паяння.
- 12. Видалення і відкачування**
- У разі проникання до холодильного контуру для полагодження чи для будь-якої іншої мети використовуються звичайні процедури.
 - Проте важливо, що найкраща практична рекомендація випливає з того, що вогнебезпечність — це попереджувальний фактор.
 - Треба дотримуватися такої процедури:
 - Видаліть холодоагент.
 - Випустіть контур з інертним газом.
 - Відкачайте.
 - Випустіть знову інертний газ.
 - Відкрийте контур за допомогою різання чи паяння.
 - Заряд холодоагенту має бути відновлений у відповідних циліндрах відновлення.

Попередження у використанні холодогенту R32



УВАГА!

- Система має «промитися» азотом без домішки кисню (OFN) для спрацьовування пристрою безпеки.
- Може знадобитися повторити цей процес кілька разів.
- Стиснене повітря чи кисень не мають використовуватися для виконання цього завдання.
- Промивання має бути досягнуте через порушення вакууму в системі за допомогою азоту без домішки кисню (OFN) і тривати до заповнення, допоки не буде досягнуто робочого тиску, потім випущене в атмосферу, і, нарешті, утворити вакуум.
- Цей процес має бути повторений, поки не буде жодного холодогенту в системі. Коли використовується остання заправка азоту без домішки кисню (OFN), система має скинути тиск до атмосферного тиску, щоб знову запустити роботу.
- Ця операція є абсолютно необхідною, якщо будуть проводитися операції паяння трубопроводу. Переконайтеся, що розетка для вакуумного насоса знаходиться далеко від будь-яких джерел займання та є вентиляція.

13. Процедури заряджання

- На додаток до звичайних процедур заряджання мають виконуватися такі вимоги:
 - Гарантування, що не відбувається забруднення різних холодоагентів під час використання зарядного обладнання.
 - Шланги та лінії мають бути якомога коротшими, щоб звести до мінімуму кількість холодоагенту, що міститься в них.
 - Циліндри мають зберігатися у вертикальному положенні.
 - Переконайтеся, що система охолодження заземлена перед завантаженням системи холодоагентом.
 - Позначте систему, коли завершено заряджання (якщо ще не завершено).
 - Має бути застосована особлива обережність, щоб не переповнювати систему охолодження.
- До підзаряджання системи вона має бути протестована з азотом без домішки кисню (OFN).
- Система піддається випробуванню на герметичність після завершення заряджання, але до введення в експлуатацію.
- Подальше випробування на герметичність має проводитися до покидання об'єкта.

14. Виведення з експлуатації

- Перед виконанням цієї процедури дуже важливо, щоб технік був повністю знайомий з обладнанням і всіма його деталями.
- Рекомендується передовий досвід, щоб були безпечно відновлені всі холодоагенти.
- До здійснення завдання зразки мастила та холодоагенту мають бути взяті в разі, коли знадобиться аналіз до повторного використання меліорованого холодоагенту. Важливо, щоб було підключене електроживлення до початку виконання завдання.
 - а) Ознайомтеся з обладнанням і його експлуатацією.
 - б) Ізольуйте систему за допомогою електрики.
 - в) Перед початком процедури переконайтеся, що:
 - Механічне обладнання доступне, якщо потрібне для обробки циліндрів холодоагенту.
 - Усі особисті засоби захисту є та використовуються у відповідний спосіб.

Попередження у використанні холодогенту R32



УВАГА!

- Процес відновлення контролює компетентна особа протягом усього часу.
 - Відновлення обладнання та циліндрів виконується згідно з відповідними стандартами.
 - d) Відкачайте систему холодоагенту, якщо це можливо.
 - e) Якщо неможливо створити вакуум, створіть розгалужений трубопровід, щоб холодоагент міг бути видалений із різних частин системи.
 - f) Переконайтеся, що циліндр знаходиться на вагах перед початком викачування.
 - g) Запустіть установку збирання холодоагенту і працюйте відповідно до інструкцій виробника.
 - h) Не перевантажуйте циліндри. (Не більш ніж 80 % завантаження об'єму рідини).
 - i) Не перевищуйте максимального робочого тиску в циліндрі, навіть тимчасово.
 - j) Коли циліндри були заповнені правильно і процес завершений, переконайтеся, що циліндри та обладнання видалені швидко з місця роботи та всі запірні вентиля закриті на обладнанні.
 - k) Відновлений холодоагент не завантажується в іншу систему охолодження, якщо він не був очищений і перевірений.
- 15. Маркування**
- Обладнання має бути позначене з позначенням того, що воно було виведене з експлуатації та звільнене від холодоагенту.
 - Маркування має бути датоване і підписане.
 - Переконайтеся, що є маркування на обладнанні з позначенням того, що обладнання містить займистий холодоагент.
- 16. Відновлення**
- Під час видалення холодоагенту із системи, або для обслуговування, або для виведення з експлуатації рекомендується застосування правильних методів виконання робіт, щоб усі холодоагенти видалені безпечно.
 - Під час передання холодоагенту в циліндри переконайтеся, що використовуються тільки відповідні циліндри збирання холодоагентів.
 - Переконайтеся, що доступна відповідна кількість циліндрів для проведення повного заряджання системи.
 - Усі циліндри, які мають бути використані, призначені для витягнутого холодоагенту і маркуються для цього холодоагенту (тобто спеціальні циліндри для збирання холодоагенту).
 - Циліндри мають бути в комплекті із запобіжним клапаном і з'єднаними відсічними клапанами в робочому стані.
 - Порожні циліндри збирання вилучені та, якщо можливо, охолоджуються до настання відновлення.
 - Відновлене обладнання має бути в хорошому робочому стані з набором інструкцій, що стосуються обладнання, яке під рукою, і має бути придатне для відновлення горючих холодоагентів.
 - Крім того, набір каліброваних ваг має бути доступний і в хорошому робочому стані.
 - Шланги мають бути з муфтами з вимикальними пристроями без витікання і в хорошому стані.

Попередження у використанні холодоагенту R32

УВАГА!

- Перед використанням установки збирання холодоагенту переконайтеся, що вона знаходиться у відповідному робочому стані, робочий стан у належний спосіб підтримується і будь-які пов'язані з ним електричні деталі герметизовані для запобігання займанню в разі витікання холодоагенту.
- Зверніться до виробника, якщо є сумніви.
- Витягнутий холодоагент має бути повернутий постачальнику холодоагенту у відповідному циліндрі для збирання, і має додаватися відповідний акт передачі відходів.
- Не змішуйте холодоагенти в системах збирання та особливо в циліндрах.
- Якщо мають бути видалені компресори чи компресорні мастила, переконайтеся, що вони були вилучені до прийнятної рівня, щоб бути впевненим, що легкозаймистий холодоагент не залишиться в мастилі.
- Процес вилучення здійснюється до повернення компресора постачальникам.
- Має використовуватися тільки електричне опалення для корпусу компресора для прискорення цього процесу.
- Коли мастило зливають із системи, це має бути виконано безпечно.

УВАГА!





- Коли переміщуєте чи встановлюєте на нове місце кондиціонер, проконсультуйтеся в досвідчених техніків з обслуговування з метою відключення і повторного встановлення блоку.
- Не встановлюйте будь-яку іншу електротехнічну продукцію чи побутові речі під внутрішнім блоком або зовнішнім блоком. Конденсат капає з блоку і може намочити речі, що може спричинити пошкодження або несправності вашого майна.
- Не використовуйте засоби для прискорення процесу розморожування чи очищення, крім тих, які рекомендує виробник.
- Прилад повинен зберігатися в приміщенні, що не має безперервно працюючих джерел займання, наприклад: (відкритого вогню в операційній газовій установці чи працюючому електричному нагрівачі)
- Не проколюйте і не спалюйте.
- Знайте, що холодоагенти не мають запаху.
- Вентиляційні отвори мають бути без засмічення.
- Прилад має зберігатися в добре провітрюваному приміщенні, де розмір кімнати відповідає площі приміщення, зазначеній для експлуатації.
- Прилад має зберігатися в приміщенні, що не має безперервного відкритого вогню (наприклад, включеного газового приладу) і джерел займання (наприклад, включеного електричного нагрівача).
- Будь-яка особа, що займається роботою з розкриття холодильного контуру, повинна мати відповідний чинний сертифікат від промислового акредитованого органу з оцінки, на підставі якого покладаються повноваження в межах компетенції для безпечної обробки холодоагентів відповідно до галузевої ліцензованої оціночної специфікації.

Попередження у використанні холодогенту R32

УВАГА!

- Обслуговування має проводитися тільки відповідно до рекомендацій виробника обладнання.
- Для технічного обслуговування і ремонту потрібна допомога інших кваліфікованих кадрів; вони будуть здійснюватися під наглядом особи, яка компетентна у використанні горючих холодоагентів.
- Не використовуйте засоби для прискорення процесу розморожування чи очищення, крім тих, які рекомендує виробник.
- Прилад має встановлюватися, експлуатуватися і зберігатися в приміщенні площею понад 10 м².
- Встановлення трубопроводу має бути проведене в приміщенні з площею підлоги понад 10 м².
- Трубопровід має відповідати національним нормам щодо газу.
- Максимальне завантаження холодоагенту становить 2,5 кг. Конкретна витрата холодоагенту базується на паспортній таблиці зовнішнього блоку.
- Механічні з'єднувачі, що використовуються всередині приміщення, мають відповідати вимогам ISO 14903. Якщо механічні з'єднувачі повторно використовуються всередині приміщення, ущільнювальні частини мають бути замінені новими. Якщо конічні з'єднання повторно використовують всередині приміщення, конічна частина має бути повторно розвальцьована.
- Монтаж трубопроводів має бути зведений до мінімуму.
- Механічні з'єднання мають бути доступні для обслуговування.

Пояснення символів відображається на внутрішньому блоці або зовнішньому блоці.

 Caution, risk of fire	ПОПЕРЕДЖЕННЯ	Цей символ показує, що цей пристрій використовує вогнебезпечний холодоагент. Якщо відбувається витікання холодоагенту і він піддається впливу зовнішнього джерела запалювання, є ризик займання
	УВАГА!	Цей символ показує, що потрібно уважно прочитати посібник з експлуатації.
	УВАГА!	Цей символ показує, що обслуговувальний персонал повинен поводитися із цим обладнанням, посилаючись на посібник з установаження.
	УВАГА!	Цей символ показує, що інформація доступна, як-от посібник з експлуатації або посібник з установаження.

Інструкції з монтажу внутрішнього блоку

Схема встановлення

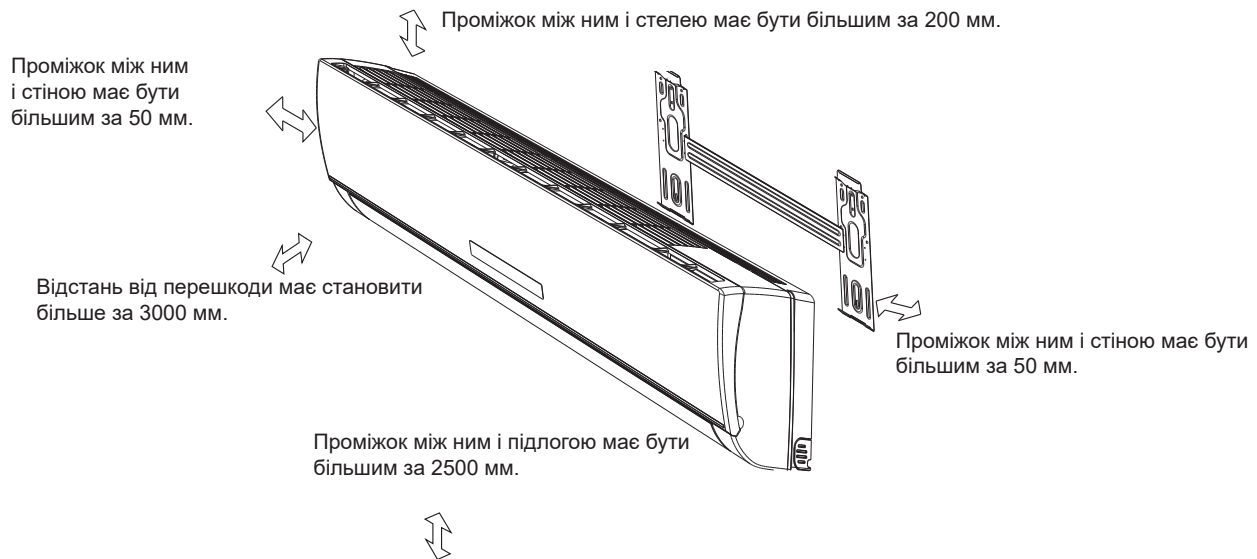

Внутрішній блок



- Вищезазначені цифри призначені тільки для кондиціонера стандартного типу, у порівнянні з вашою покупною машиною є різниця.
- Тільки уповноважений персонал відповідає за монтаж за правилами щодо електропроводки країни.

Вибрати місце встановлення

Місце для монтажу внутрішнього блоку:

1. Навколо виходу повітря не існує перешкод, і повітря можна легко дути в усіх кутках цієї кімнати.
2. Легко зняти з'єднувальну трубу та свердлити отвір.
3. Згідно з графіком монтажу зберегти відстань між стелею і стіною
4. Легко розділити повітророзділювач
5. Збережіть апарат і пульт ДК в одному метрі від телевізора, радіо тощо.
6. Заборонено класти будь-які перешкоди навколо входу повітря.
7. У разі існування цифрової лампи в цій кімнаті пульт ДК буде неправильно працювати.
8. Монтуйте його в місці, що витримує його вагу.

Монтаж внутрішнього блоку за посібником з монтажу зовнішнього блоку.

Інструкції з монтажу внутрішнього блоку

Встановлення внутрішнього блоку

1. Встановіть монтажну плиту

- Виберіть місце встановлення монтажної плити в напрямку труби та місця внутрішньої машини.
- Підтримуйте горизонтальність монтажної плити ватерпасом чи вертикальною лінією.
- Просвердліть стіну на глибину 32 мм, використовується для кріплення монтажної плити.
- Вставте пластмасову пробку в отвір, закріпіть монтажну плиту різьбонарізним гвинтом.
- Перевірте міцність монтажної плити. Потом просвердліть для трубопроводу.

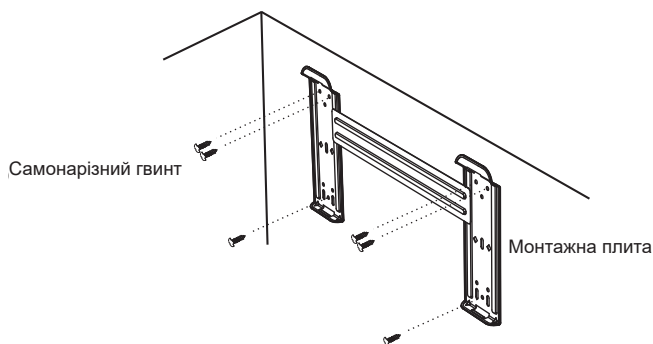

Увага: Порівняно з вищевказаною схемою зовнішній вигляд вашої монтажної плити, можливо, відрізняється, однак монтажний метод є таким самим.

Увага: Як показано на верхньому рисунку, шість отворів в поєднанні із самонарізними гвинтами на монтажній панелі потрібно використати для ремонту монтажної панелі, інші підготуються.

2. Просвердліть отвір для трубопроводу.

- За місцем монтажної плити визначте місце отвору для трубопроводу.
- Просвердліть отвір. Цей отвір має бути трошки вниз до зовнішньої частини.
- Вставте втулку в отвір стіни, щоб підтримувати чистоту стіни.



3. Монтаж труби внутрішньої машини

- Втягніть трубу (трубу для рідини та газову трубу) і кабель поза стіною в отвір стіни в приміщення або після з'єднання між кабелем і трубопроводом в приміщенні втягніть їх в отвір стіни в зовнішнє місце, щоб під'єднати зовнішню машину.
- У напрямку трубопроводу зняти розвантажувальну частину (дивіться наступну схему)

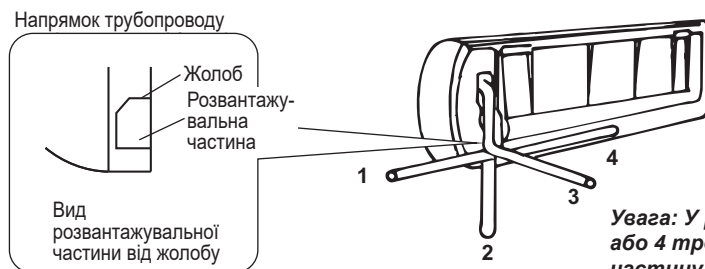

Увага: У разі встановлення в напрямку 1, 2 або 4 треба зняти відповідну розвантажувальну частину із внутрішньої машини.

- Після з'єднання труби за правилами встановіть дренажну трубу. Потім з'єднайте силовий провід. Після з'єднання силового проводу обмотайте трубу, силовий провід, дренажну трубу разом із теплоізоляційним матеріалом.

Інструкції з монтажу внутрішнього блоку



- **Теплоізоляція стиків труб:**
Оберніть стики труби теплоізоляційним матеріалом, а потім оберніть вініловою стрічкою.

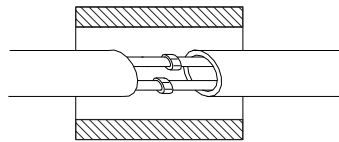

Теплоізоляція

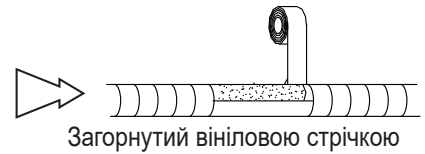

Загорнутий вініловою стрічкою

- **Теплоізоляція труб:**
 - Помістіть дренажний шланг під трубами.
 - Як ізоляційний матеріал використовуються поліетиленові піни понад 6 мм завтовшки.

Примітка: Зливний шланг підготовлений користувачем.

- Дренажна труба має бути спрямована вниз для легкого потоку зливання. Не встановлюйте скручену дренажну трубу, що стирчить в різні боки або розмахує навколо, не опускайте кінець труби в воду.
- Якщо подовжувальний зливний шланг підключається до зливної труби, переконайтеся, що є теплова ізоляція під час проходження вздовж внутрішнього блоку.
- Коли труби спрямовані вправо, труби, шнур живлення і зливні труби мають бути термально ізольовані та закріплені на задній панелі пристрою за допомогою трубного фіксатора.

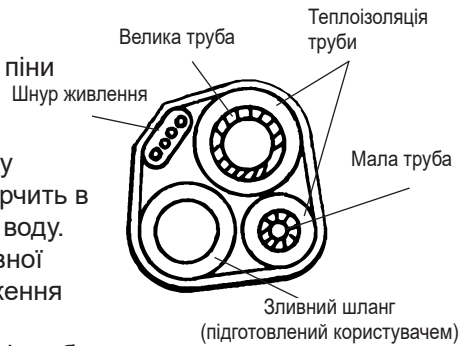

Велика труба

Теплоізоляція труби

Шнур живлення

Мала труба

Зливний шланг

(підготовлений користувачем)

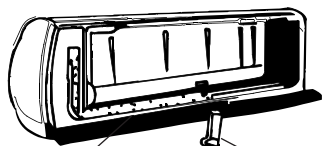

Основа

Трубний фіксатор

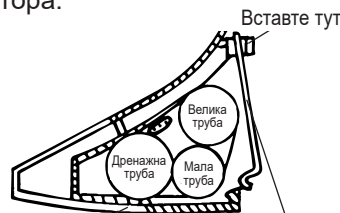

Вставте тут

Основа

Трубний фіксатор

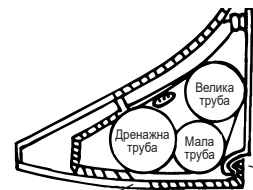

Основа

Гак тут

A. Вставте трубний фіксатор у гніздо.

B. Натисніть, щоб зачепити трубний фіксатор на основі

З'єднувальна труба:

- Перш ніж відкрутити великий і малий ущільнювальні ковпачки, натискайте пальцем на малий ущільнювальний ковпачок, поки не припиниться шум від вихлопу, потім послабте натиск.
- З'єднайте труби внутрішнього блоку за допомогою двох гайкових ключів. Особливу увагу треба приділити допустимому зусиллю затягування, як показано нижче, щоб запобігти деформації та руйнуванню труб, з'єднувачів і конусних гайок.
- Попередньо затягніть їх пальцями, потім за допомогою гайкових ключів.

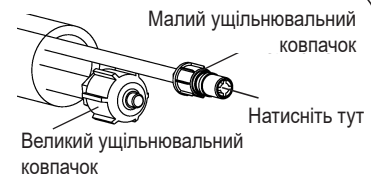

Малий ущільнювальний ковпачок

Натисніть тут

Великий ущільнювальний ковпачок

■ Якщо ви не почули шум від вихлопу, зв'яжіться з торговою компанією.



Модель	Розмір труби	Ключ-тріскачка	Розмір гайки	Мін. товщина
7K,9K,12K,18K	Рідинна сторона (ф 6 мм або 1/4 дюйма)	15~20 Н•м	17 мм	0,5 мм
24K	Рідинна сторона (ф 9,53 мм, або 3/8 дюйма)	30~35 Н•м	22 мм	0,6 мм
7K,9K,12K	Газова сторона (ф 9,53 мм, або 3/8 дюйма)	30~35 Н•м	22 мм	0,6 мм
18K	Газова сторона (ф 12 мм або 1/2 дюйма)	50~55 Н•м	24 мм	0,6 мм
24K	Газова сторона (ф 16 мм або 5/8 дюйма)	60~65 Н•м	27 мм	0,6 мм

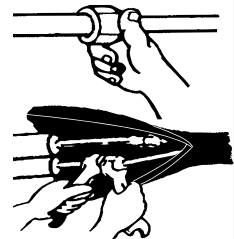

Примітка: З'єднувальна труба має бути проведена на відкритому повітрі!

Інструкції з монтажу внутрішнього блоку

- ❑ Внутрішній блок 18k включає в себе з'єднувальний перемикач, призначений тільки для моделі 18k. Він може переключити з'єднувальну трубку газу 9,52 на 12,7 з'єднувальна трубка. Встановлюється зовнішній блок.
- ❑ Якщо муфтовий вузол розтрубного з'єднання був ослаблений після того як він був повністю затягнутий, замініть його.
- ❑ У разі видалення труб під час переміщення або його ремонту замініть на новий муфтовий вузол менш інтенсивного розтрубного з'єднання.

4. З'єднання кабелю

• Внутрішня машина

Електричне з'єднання внутрішньої машини полягає в тому, щоб за методом з'єднання проводів зовнішньої машини окремо з'єднувати електропровід із затискачем панелі керування.

Увага: Для деяких типів потрібно зняти корпус, щоб з'єднувати із затискачем внутрішньої машини.

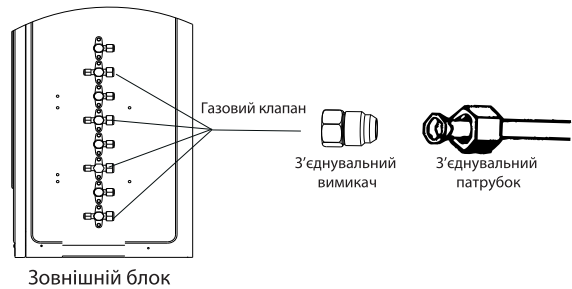
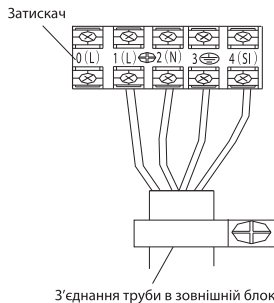
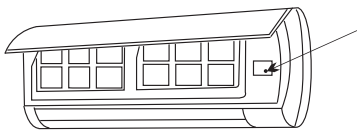

- ❑ Цифри в цій інструкції ґрунтуються на схемі зовнішнього вигляду стандартного типу. Тому порівняно з вашим покупним кондиціонером зовнішній вигляд кондиціонера в цій інструкції, можливо, відрізняється.

Попередження:

Перед тим як отримати доступ до клем, переконайтеся, що всі ланцюги живлення системи відключені.

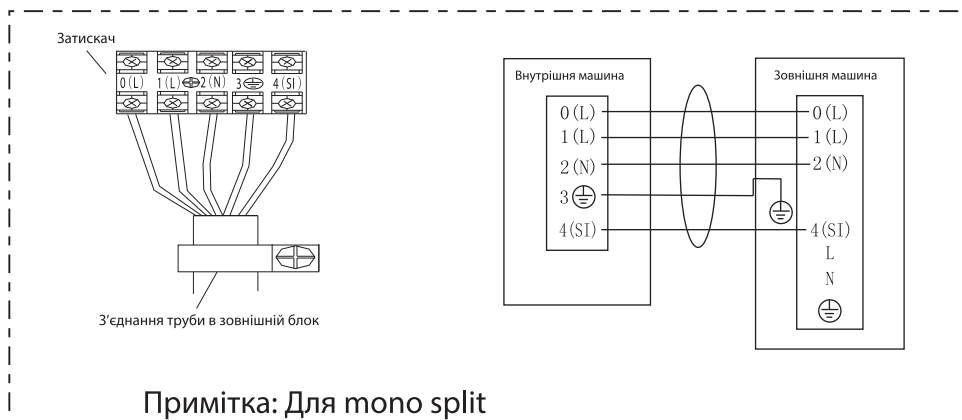
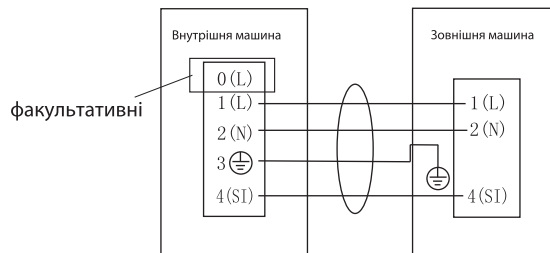

Інструкції з монтажу внутрішнього блоку

Увага:

1. Окремий ланцюг живлення спеціально використовується для кондиціонера. Для методу калібрування саме схема з'єднання всередині ремонтних дверцят.
2. Підтвердіть, що товщина кабелю така, як вказано в специфіці електроживлення (Див. у таблиці про специфіку кабелю)
3. Перевірте кабелі та переконайтеся, що вони міцно прив'язані після з'єднання кабелю.
4. Обов'язково монтувати переривник витікання струму у вологих чи мокрих місцях.

Специфіка кабелю

Специфіка внутрішньої та зовнішньої з'єднувальної лінії	Кабель із 4 жилами 0,75 мм ² відповідно до проєкту 245 IEC 57 чи H07RN-F.
Специфіка внутрішньої та зовнішньої з'єднувальної лінії (для mono split 7K-12K)	Кабель із 5 жилами 1 мм ² відповідно до проєкту 245 IEC 57 чи H07RN-F.
Специфіка внутрішньої та зовнішньої з'єднувальної лінії (для mono split 18K)	Кабель із 5 жилами 1,5 мм ² відповідно до проєкту 245 IEC 57 чи H07RN-F.
Специфіка внутрішньої та зовнішньої з'єднувальної лінії (для mono split 24K)	Кабель із 5 жилами 2,5 мм ² відповідно до проєкту 245 IEC 57 чи H07RN-F.

Увага:

За потреби допустимий штепсель, обов'язково відключений після монтажу цього апарата. Якщо неможливо, під'єднайте апарат у двосмуговий вимикач з роз'єднанням контактів як мінімум 3 мм, установлений в допустимому місці після монтажу.

Догляд і технічне обслуговування

◆ Обслуговування передньої панелі

<p>1 Відключення живлення</p> <p>Перед відключенням живлення потрібно вимкнути кондиціонер.</p> 	<p>2</p> <p>Руками схопіть за місце «а» і витягніть, можна зняти передню панель.</p> 
<p>3 Легенько очистіть м'якою тканиною.</p> <p>Якщо передня панель дуже брудна, то очистіть м'якою мокрою тканиною.</p>  <p>Очистіть передню панель м'якою тканиною.</p>	<p>4 Заборонено очищати обладнання бензином, полірувальним порошком чи іншою леткою речовиною.</p> 
<p>5 Заборонено бризкати водою на внутрішню машину.</p>  <p>Небезпечно! Ураження струмом!</p>	<p>6 Установіть передню панель у вихідне положення і закрийте.</p> <p>Натисніть вниз місце «b», щоб установити передню панель у вихідне положення і закрити.</p> 

◆ Обслуговування фільтраційної сітки

<p>1 Зупиніть роботу пристрою, вимкніть подачу живлення і зніміть повітряний фільтр.</p>  <ol style="list-style-type: none">1. Відкрийте передню панель.2. З передньої сторони кондиціонера легенько вгору рухати ручку фільтраційної сітки.3. Схопіть за ручку фільтраційної сітки та витягніть фільтраційну сітку.	<p>2 Очистіть і встановіть фільтраційну сітку в початкове положення.</p> <p>Якщо пил абсолютно очевидний, то очистіть теплим мийним засобом. Після очищення покладіть її в прохолодне місце для сушіння.</p> 
<p>3 Закрийте передню панель.</p> <p>■ Якщо пилу дуже багато в середовищі роботи кондиціонера, то потрібно очищати фільтраційну сітку один раз на два тижні.</p>	<p>Через 100 годин роботи кондиціонера, потрібно очистити фільтраційну сітку.</p>

Догляд і технічне обслуговування

◆ Умова роботи

Робоча температура

Температура		Охолодження	Нагрівання	Сушіння
Температура в приміщенні	Макс.	32 °C	27 °C	32 °C
	Мін.	21 °C	7 °C	18 °C
Температура зовні	Макс.	43 °C	24 °C	43 °C
	Мін.	* примітка	-15 °C	21 °C

ПРИМІТКА:

* За цієї робочої температури досягається оптимальна продуктивність. Можливе спрацьовування захисного пристрою і зупинка приладу, якщо кондиціонування повітря використовують, виходячи за межі цих умов.

* Для моделей, розрахованих на тропічний клімат (ТЗ), максимальна температура зовні становить 55 °C замість 43 °C.

* Завдяки унікальному дизайну деякі моделі можуть продовжувати охолодження за температури зовні -15 °C. Як правило, оптимального охолодження буде досягнуто за температури понад 21 °C. Будь ласка, проконсультуйтеся із продавцем для отримання додаткової інформації.

* Деякі моделі можуть продовжувати нагрівання за температури зовні -15 °C, а деякі моделі можуть здійснювати нагрівання за температури зовні -20 °C і нижче.

Для деяких продуктів допускається вихід за межі температурного діапазону. Будь ласка, проконсультуйтеся із продавцем в особливих випадках. З відповідної трубки може капати конденсат, якщо кондиціонер працює в режимі «ОХОЛОДЖЕННЯ» або «СУШІННЯ» з дверима чи вікном, відкритими тривалий час, в умовах відносної вологості понад 80 %.

◆ Шумове забруднення

- Установіть кондиціонер у місці, яке може витримати його вагу, щоб знизити шум під час роботи кондиціонера.
- Установіть кондиціонер у місці, де шум, що виник під час роботи та вихлопу, не впливатиме на нормальне життя вашого сусіда.
- Перед випускним отвором повітря зовнішньої машини кондиціонера заборонено класти будь-яку перешкоду, щоб запобігти збільшенню ступеня шуму.

◆ Особливість захисного пристрою

1. Захисний пристрій має значення в таких умовах.

- Щоб знову запустити після зупинки кондиціонер або змінити модель роботи в процесі роботи, ви маєте зачекати три хвилини.
- Після підключення до мережі негайно увімкніть кондиціонер, через 20 с. Кондиціонер працює

2. Якщо всі режими роботи зупиняться, то знову натисніть кнопку ON/OFF (УВІМК. /ВИМК.) для повторного пуску, якщо таймер скасований, потрібно знову встановити.

◆ особливість режиму HEATING (НАГРІВАННЯ)

Підігрівання

У разі роботи в режимі HEATING (НАГРІВАННЯ), потрібно зачекати 2-5 хвилин

Відтавання



У разі роботи в режимі HEATING (НАГРІВАННЯ) кондиціонер може автоматично виконати відтавання (видалення льоду) для збільшення ефективності.

Цей процес зазвичай продовжується 2-10 хвилин. У процесі відтавання вентилятор зупинятиме обертання.

Після завершення відтавання кондиціонер автоматично повертається в режим HEATING (НАГРІВАННЯ). Увага: Для типу машини, що має тільки охолоджувальну функцію, немає нагрівальної функції.

Пошук і усунення несправностей

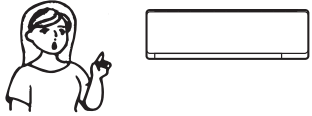
Такий випадок не означає виникнення несправностей кондиціонера, перед ремонтом потрібно ретельно перевіряти.

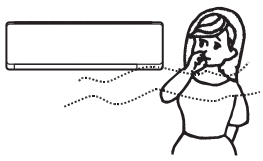
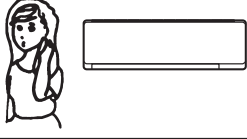
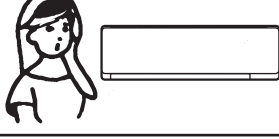
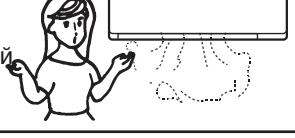
Поява несправностей	Можлива причина																														
<p>Кондиціонер не працює</p> 	<ul style="list-style-type: none"> • Кондиціонер не працює • Зачекайте 3 хвилини та знову запустіть, можливо, захисний пристрій заважав роботі кондиціонера. • Перевірте рівень заряду батарей пульта ДК. • Перевірте стан з'єднання штепселя електроживлення 																														
<p>Без холодного вітру чи гарячого вітру.</p> 	<ul style="list-style-type: none"> • Фільтраційна сітка – чи виникає заїдання? • Впускна решітка або вихідний отвір повітря кондиціонера — чи виникає заїдання? • Чи правильно встановлена температура? 																														
<p>Контроль не діє.</p> 	<ul style="list-style-type: none"> • Якщо з'явиться завада сильної інтенсивності (із зайвого статичного розряду, неправильної напруги електроживлення), робота буде неправильною. У цей час вимкніть електроживлення, через 2-3 секунди знову ввімкніть. 																														
<p>Не може відразу працювати.</p> 	<ul style="list-style-type: none"> • Змініть режим роботи в процесі роботи кондиціонера, матиме затримку 3 хв. 																														
<p>Випускне повітря має дивний запах.</p> 	<ul style="list-style-type: none"> • Дивний запах, можливо, походить від меблів, сигарет тощо. 																														
<p>Звук проточної води.</p> 	<ul style="list-style-type: none"> • Це звук нормальної течії охолоджувального агенту в кондиціонері. • Звук відтавання в режимі нагрівання кондиціонера. 																														
<p>Звук розтріскування кондиціонера</p> 	<ul style="list-style-type: none"> • Звук, можливо, походить від розширення під час нагрівання і стиснення під час охолодження через зміну температури передньої панелі. 																														
<p>З вихідного отвору повітря виникає водяний туман.</p> 	<ul style="list-style-type: none"> • Коли кондиціонер працює в режимі COOLING «ОХОЛОДЖЕННЯ» або DRY «СУШІННЯ», кімнатна температура стає дуже низькою через випускне холодне повітря внутрішньої машини, тому виникає водяний туман. 																														
<p>Індикатор роботи блимає постійно, і вентилятор внутрішнього блоку зупиняється.</p>	<ul style="list-style-type: none"> • Пристрій переходить із режиму нагрівання на режим охолодження. Індикатор буде блимати протягом дванадцяти хвилин і повернеться в режим нагрівання. 																														
<p>Режим втручання Через те, що всі внутрішні блоки використовують один зовнішній блок, зовнішній блок може працювати тільки в тому самому режимі (охолодження або нагрівання), отже, коли режим, який ви встановили, відрізняється від того, у якому зовнішній блок працює, відбувається режим втручання. Нижче показано режим втручання.</p>	<table border="1"> <thead> <tr> <th></th> <th>Охолодження</th> <th>Сухість</th> <th>Нагрівання</th> <th>Вентилятор</th> <th></th> </tr> </thead> <tbody> <tr> <td>Охолодження</td> <td>✓</td> <td>✓</td> <td>×</td> <td>✓</td> <td>✓ – режим нормальний</td> </tr> <tr> <td>Сухість</td> <td>✓</td> <td>✓</td> <td>×</td> <td>✓</td> <td>×</td> </tr> <tr> <td>Нагрівання</td> <td>×</td> <td>×</td> <td>✓</td> <td>×</td> <td>×</td> </tr> <tr> <td>Вентилятор</td> <td>✓</td> <td>✓</td> <td>×</td> <td>✓</td> <td></td> </tr> </tbody> </table> <p>Зовнішні блоки завжди працюють у тому самому режимі, як і внутрішні блоки, які ввімкнені. Коли режим установлення цього внутрішнього блоку втручається в зовнішній, з сигнали будуть почуті, і внутрішній блок, який втрутився в нормально працюючі блоки, буде автоматично вимкнений.</p>		Охолодження	Сухість	Нагрівання	Вентилятор		Охолодження	✓	✓	×	✓	✓ – режим нормальний	Сухість	✓	✓	×	✓	×	Нагрівання	×	×	✓	×	×	Вентилятор	✓	✓	×	✓	
	Охолодження	Сухість	Нагрівання	Вентилятор																											
Охолодження	✓	✓	×	✓	✓ – режим нормальний																										
Сухість	✓	✓	×	✓	×																										
Нагрівання	×	×	✓	×	×																										
Вентилятор	✓	✓	×	✓																											

Ідентифікація деталей

Внутрішній блок

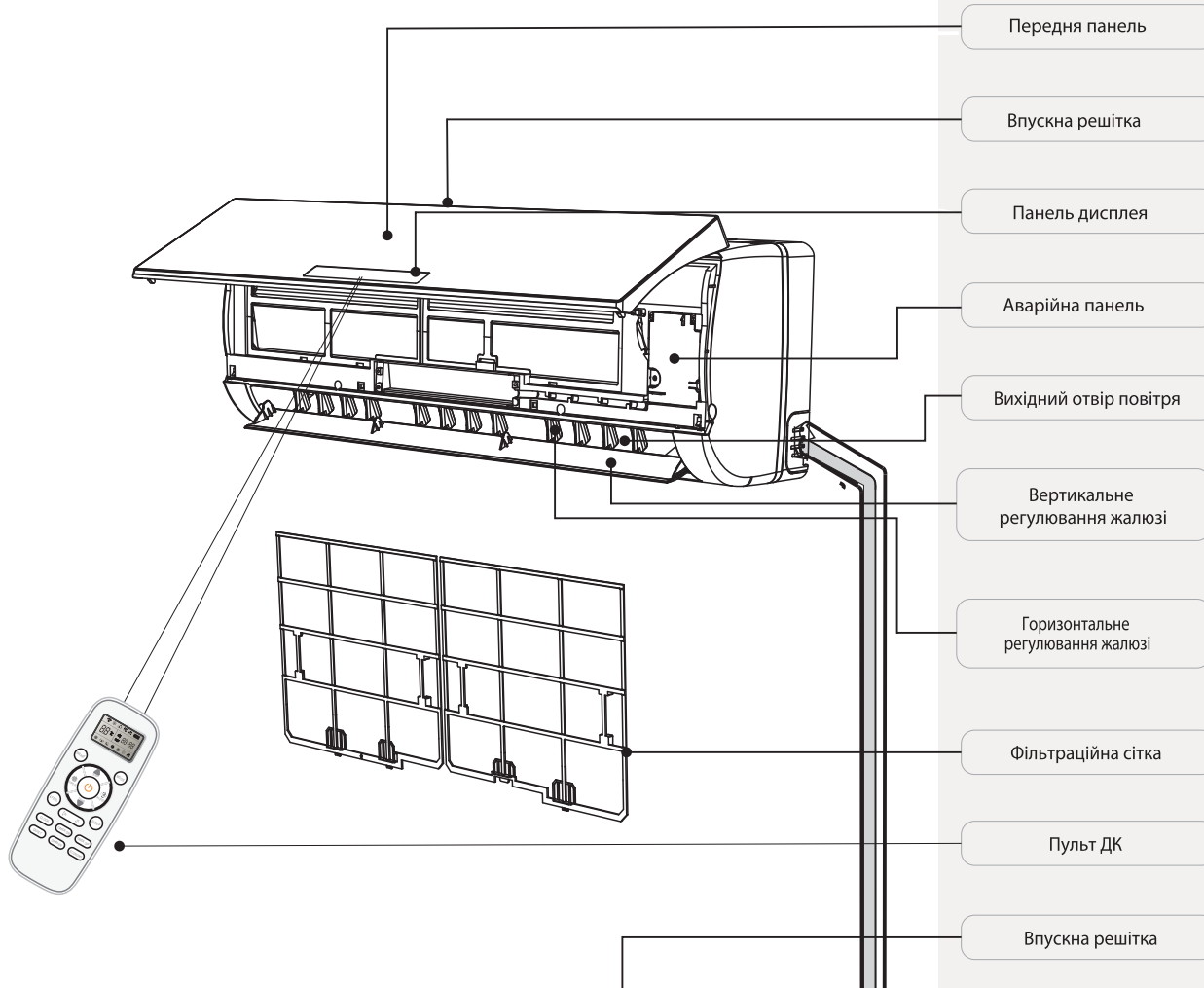



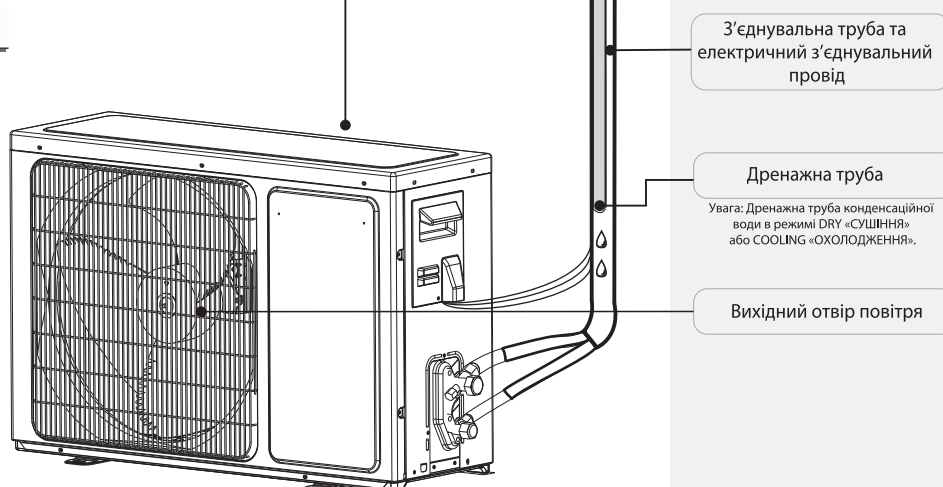

















Зовнішній блок



Цифри в цій інструкції ґрунтуються на зовнішньому вигляді стандартного типу. Оскільки порівняно з вашим покупним кондиціонером зовнішній вигляд кондиціонера в цій інструкції може бути неоднаковим.

Знайомство з дисплеєм

88	<p>Вказівник температури 1</p> <p>Відображення уст. температури. Він демонструє FC через 200 годин використання як нагадування про те, що потрібно почистити фільтр. Після очищення фільтра натисніть кнопку скидання фільтра, розташовану на внутрішньому блоці за передньою панеллю, щоб перезавантажити дисплей. (за вибором)</p>
  	<p>Датчик обертання 2</p> <p>Світиться, коли кондиціонер працює. Спалахує під час обігрівання.</p>
  	<p>Індикатор таймера 3</p> <p>Засвічується протягом уст. часу.</p>
  	<p>Індикатор очікування 4</p> <p>Світиться в режимі очікування.</p>
 	<p>Індикатор компресора 5</p> <p>Світиться, коли ввімкнений компресор.</p>
	<p>Індикатор режиму 6</p> <p>Обігрівання відображається помаранчевим, решта відображається білим</p>
	<p>Індикатор швидкості вентилятора 7</p>
	<p>Приймач сигналу 8</p> <p>Індикатор розумного WIFI 9</p> <p>Світиться, коли ввімкнений WIFI.</p>
 	<p>Індикатор іонізатора повітря 10</p> <p>Світиться в режимі іонізатора повітря.</p>
	<p>Індикатор режиму ТІЛЬКИ ВЕНТИЛЯТОР 11</p> <p>Світиться в режимі ТІЛЬКИ ВЕНТИЛЯТОР.</p>
 	<p>Індикатор, що дає змогу повітряному потоку слідувати за вами/уникати вас 12</p>
	<p>Індикатор вологості 13</p> <p>Світиться в режимі зволоження.</p>
	<p>Індикатор роботи штучного інтелекту 14</p> <p>Світиться в режимі ШІ.</p>

☑ Ці знаки, можливо, відрізняються від вашого покупного типу, проте їхня функція є такою самою.

Знайомство з дисплеєм

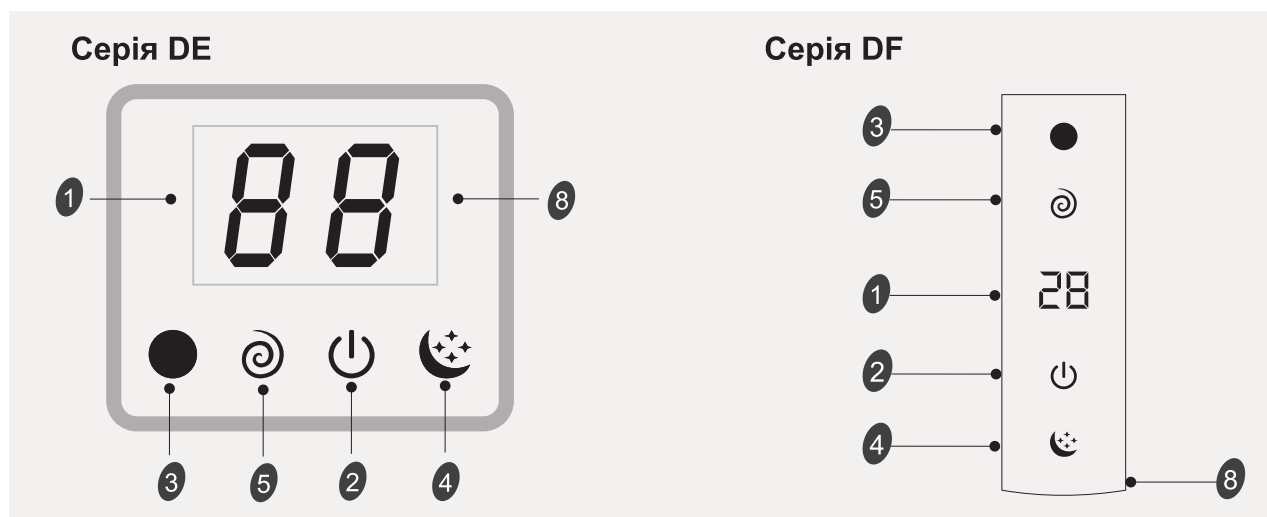
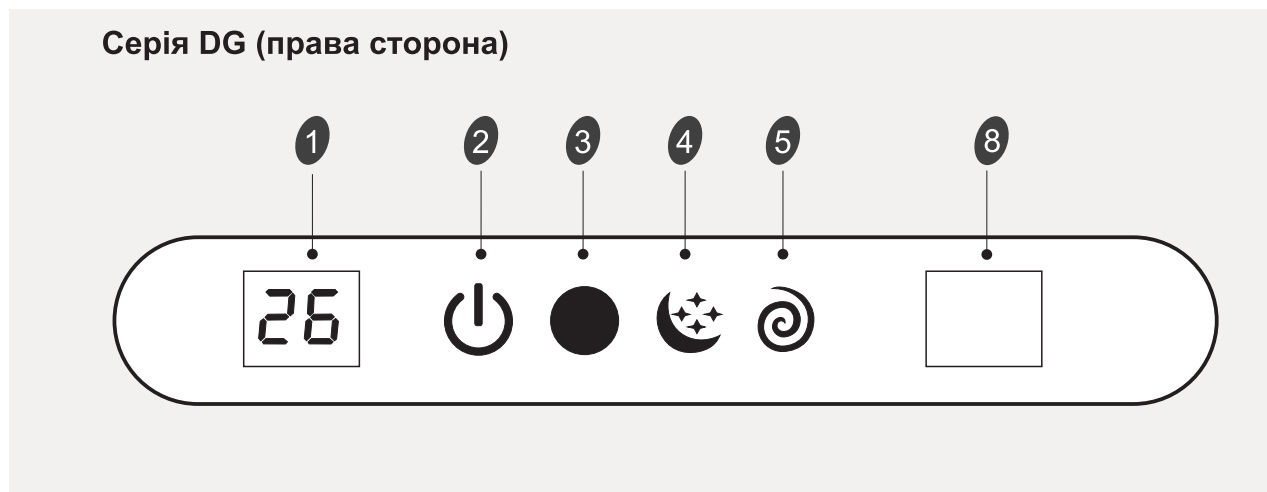
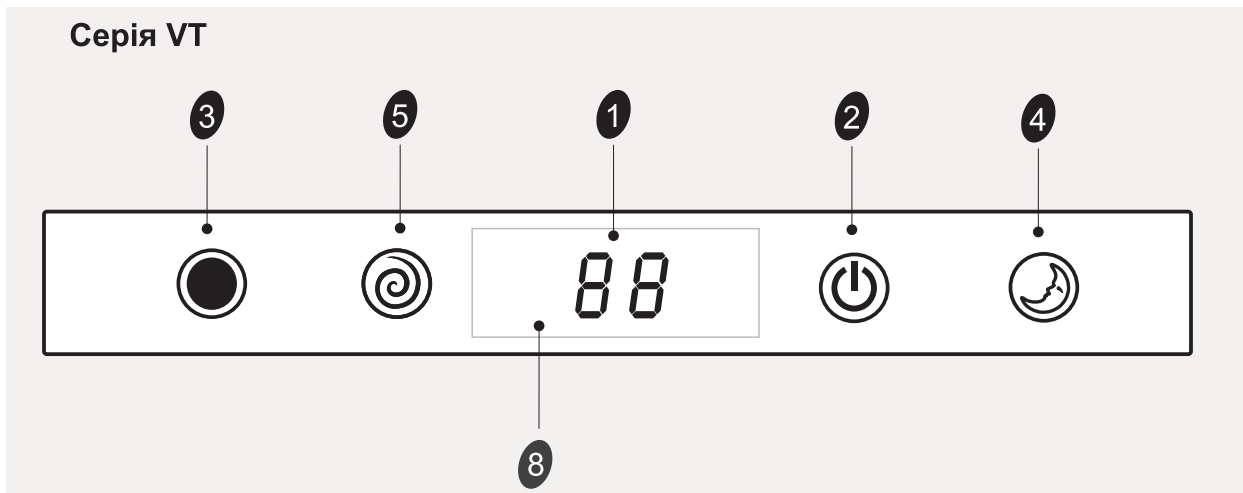

☑ Ці знаки, можливо, відрізняються від вашого покупного типу, проте їхня функція є такою самою.

Знайомство з дисплеєм

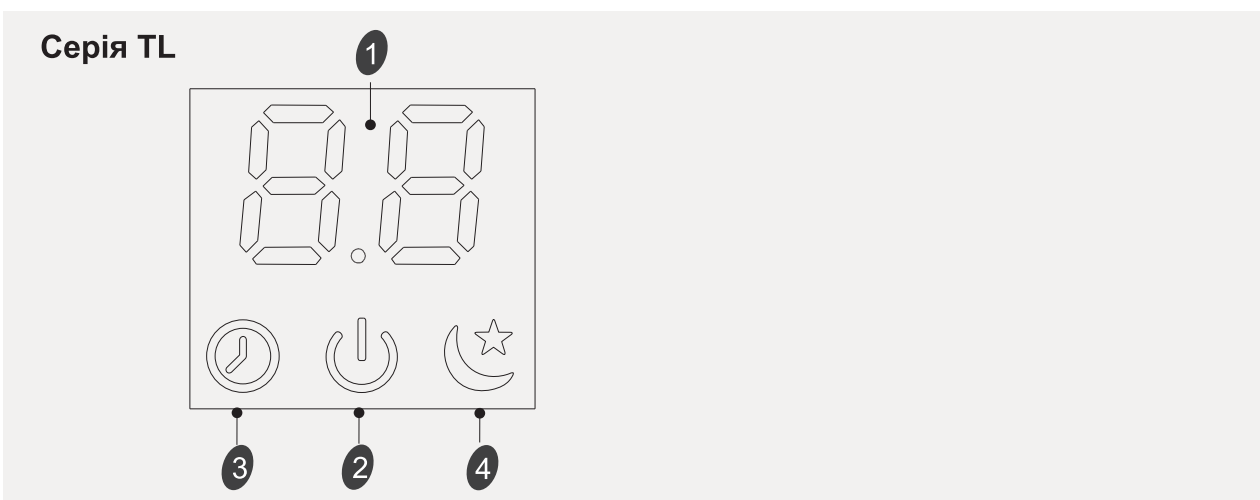
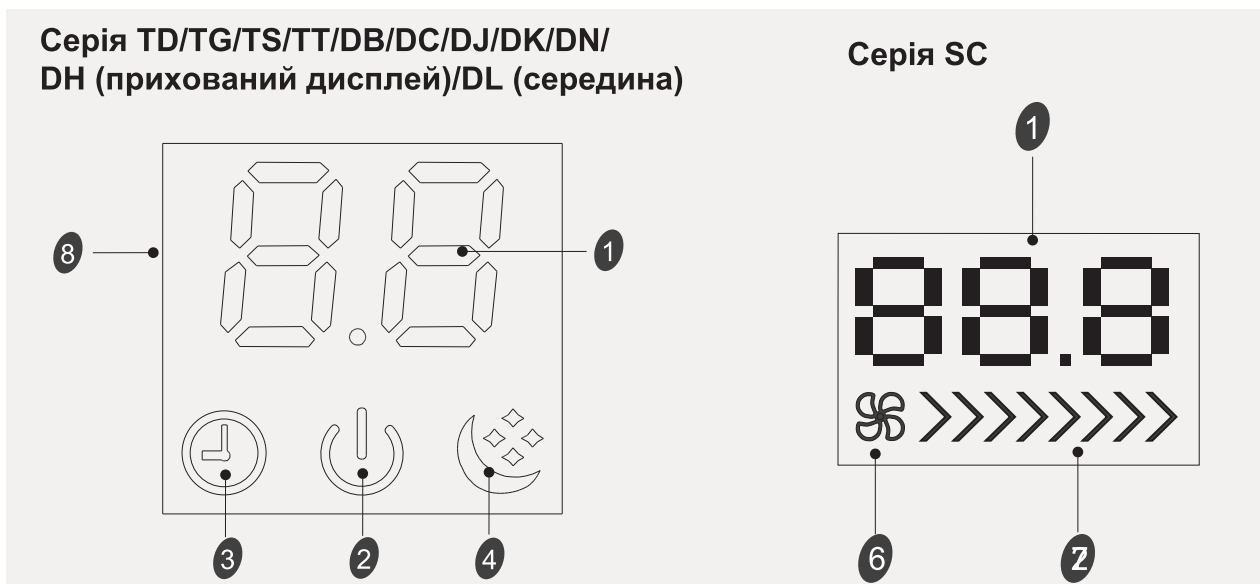
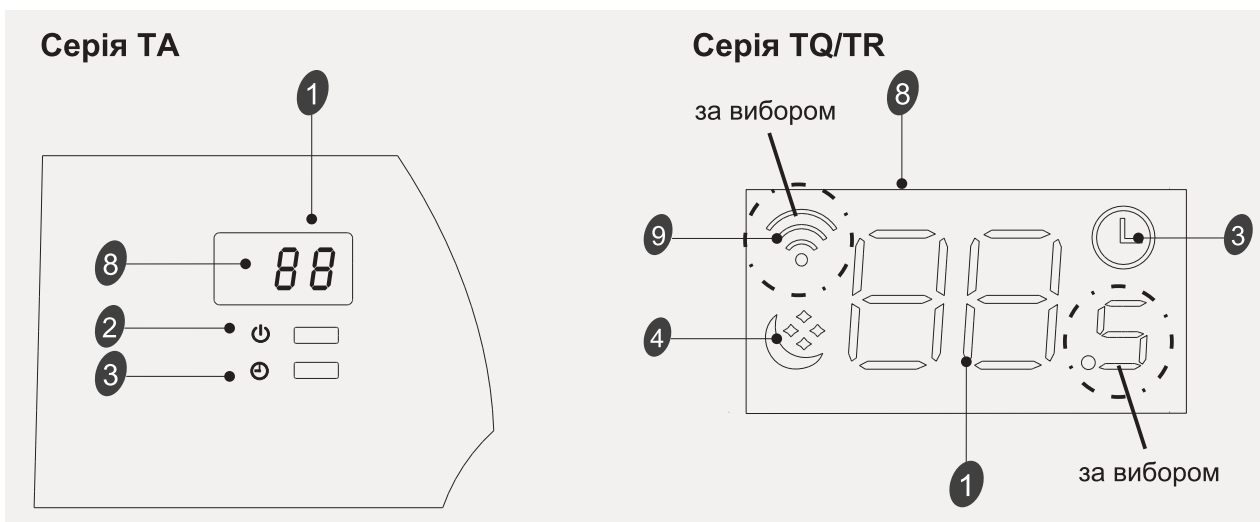

☑ Ці знаки, можливо, відрізняються від вашого покупного типу, проте їхня функція є такою самою.

Знайомство з дисплеєм

Серія QA/QB



Серія (TL/TJ/TQ/TR/TU/TV/TP/
TM/TU/DB/DC/DL/DJ/DK/DX/KB/
KG)(тільки 88) /(CA/CB/CD/CE/
KA)(середина)

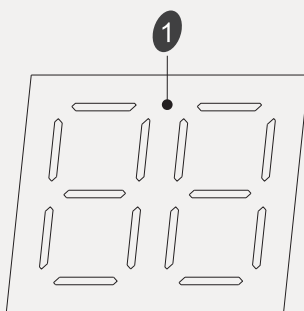

Серія (CA/CB/CD/CE/KA)
(права сторона)



Серія DP

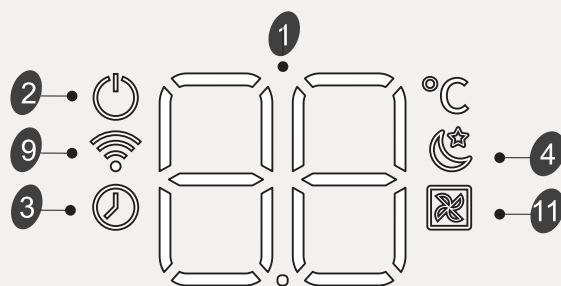
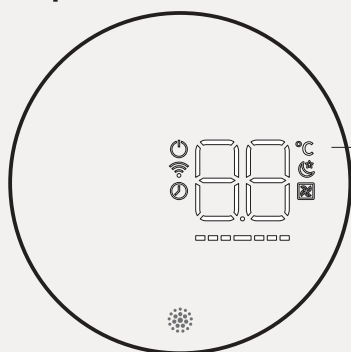

Індикатор швидкості вентилятора



Турбо/супер



☑ Ці знаки, можливо, відрізняються від вашого покупного типу, проте їхня функція є такою самою.

Знайомство з дисплеєм

Серія VQ/TE/TF/DA/DG (середина)/DH/DL (права сторона)

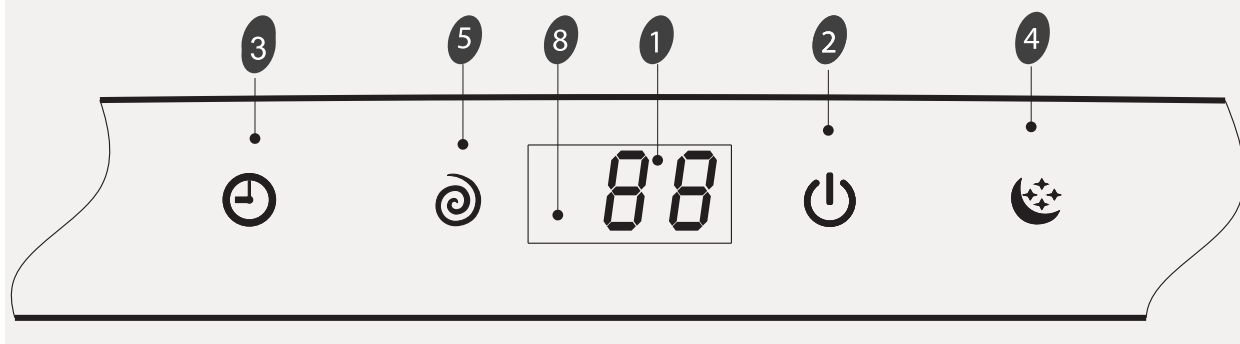

Серія QE

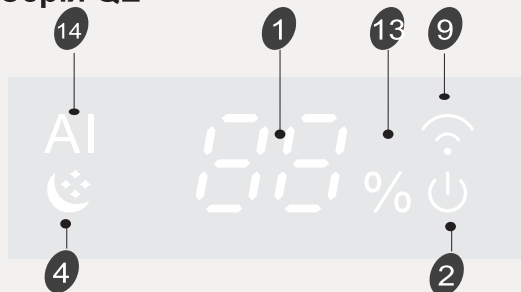

Серія QD

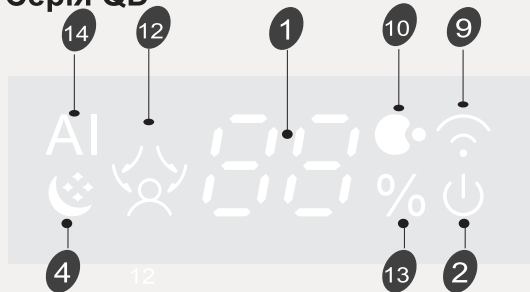

Аварійна кнопка

A

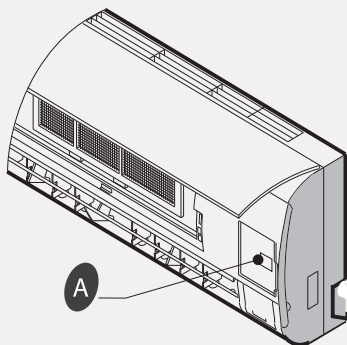

Серія QA/QB

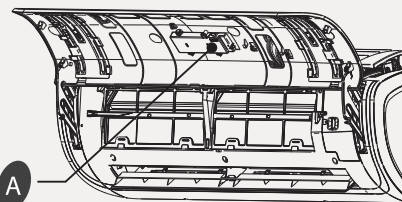

ON/OFF Щоб запустити або зупинити кондиціонер, натисніть кнопку.

Для MULTI SYSTEM

OFF Ви можете відразу зупинити цей блок, натисніть цю кнопку.
Force COOLING, ви можете змусити блок працювати в режимі охолодження і з високою швидкістю вентилятора, тисніть цю кнопку 5 секунд, у цьому разі температура кімнати буде ігноруватися.

☑ Ці знаки, можливо, відрізняються від вашого покупного типу, проте їхня функція є такою самою.

Опис монтажу зовнішнього блоку

Монтажна схема продукції

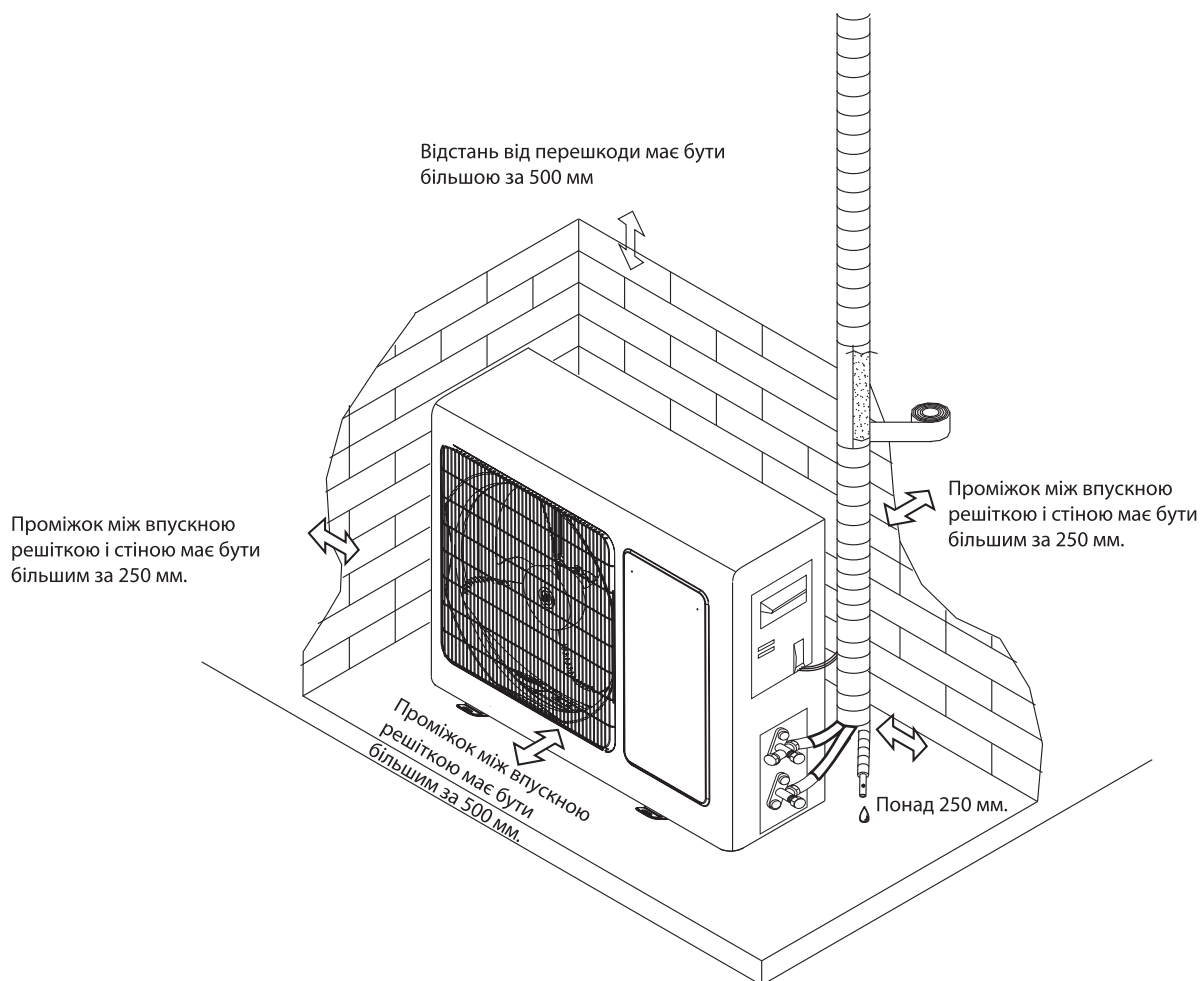

Зовнішня машина



- Вищезазначені цифри призначені тільки для кондиціонера стандартного типу, у порівнянні з вашою покупною машиною є різниця.
- Тільки уповноважений персонал відповідає за монтаж за правилами щодо електропроводки країни.

Опис монтажу зовнішнього блоку

Вибір місця встановлення

Місце встановлення зовнішньої машини

- Місце встановлення має бути зручним і вентиляльованим.
- Заборонено встановлювати в місце, де легко виникає витікання вогнєнебезпечного газу.
- Потрібно гарантувати проміжок між зовнішньою машиною і стіною.
- Довжина труби між внутрішнім і зовнішнім блоками за замовчуванням має становити не більш ніж 5 метрів у заводському стані, але вона може досягати максимум 15 метрів із додатковим зарядом холодоагенту.
- Місце встановлення зовнішньої машини має віддалятися від засалювання чи сірчистого газу.
- Щоб запобігти пошкодженням шламової води, заборонено встановлювати зовнішню машину зі сторони дороги.
- Щоб запобігти збільшенню шуму, треба встановити зовнішню машину в міцну основу.
- Треба встановити зовнішню машину в місці, де вихідний отвір повітря не має перешкод.
- Уникати встановлення під прямими сонячними променями, у проході або збоку чи поблизу джерела нагрівання і вентилятора. На віддалі від легкозаймистого матеріалу, сильного масляного туману, мокрого або нерівного місця.

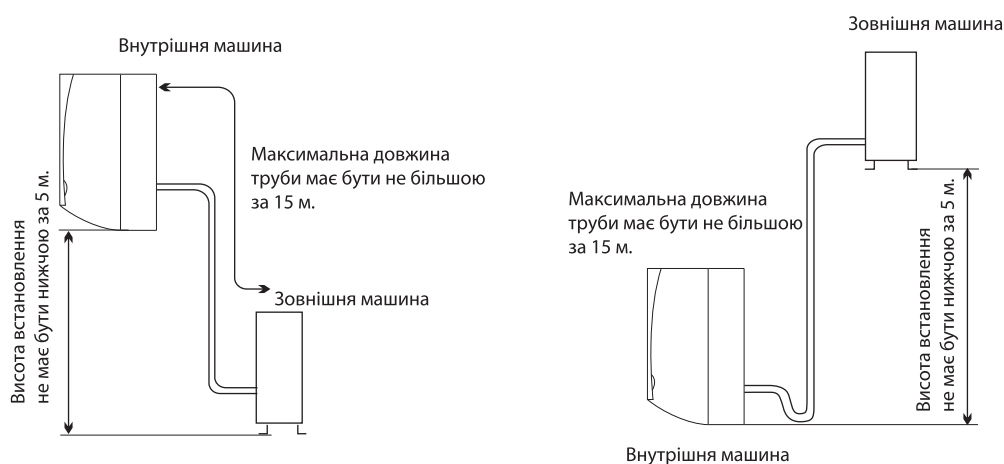

Тип	Макс. допустима довжина труби без додаткового холодоагенту (м)	Межа довжини труби (м)	Граничне значення різниці висоти Н (м)	Потрібний додатковий об'єм охолоджувального агента (г/м)
7K~18K	5	15	5	20
21K~25K	5	15	5	30
28K~36K	5	15	5	40

Якщо фактична висота або довжина труби перевищують встановлене значення в вищевказаній таблиці, потрібно проконсультуватися з постачальником.

Опис монтажу зовнішнього блоку

З'єднання кабелю

Увага: Для деяких типів потрібно зняти корпус, щоб з'єднати із затискачем внутрішньої машини.

- Зовнішня машина
 - 1) Викрутіть гвинт і зніміть кожух електропроводки із зовнішньої машини. З'єднайте силовий провід із затискачем панелі керування.
 - 2) Закріпіть силовий провід у панель керування за допомогою кабельного затискача.
 - 3) Установіть із застосуванням гвинтів кожух електропроводки в початкове положення.
 - 4) Для типів машини 24 К і вище між живленням і кондиціонером треба встановити стандартний вимикач. Потрібно встановити вимикальний пристрій, який може правильно вимкнути всі силові проводи.



Увага:

1. Потрібно спеціально встановити окремий контур живлення для кондиціонера. Метод електропроводки — дивіться електричну схему в кожусі електропроводки.
2. Діаметр кабелю має відповідати правилам стандарту електроживлення.
3. Перевірити лінію і гарантувати міцне кріплення після під'єднання кабелю.
4. Для вологої зони потрібно встановити переривник на землю.

Стандарт кабелю

Ємність кабелю (Btu/h)	Силовий провід		Силовий провід	
	Тип	Нормальний поперечний переріз	Тип	Нормальний поперечний переріз
7K,9K,12K	H07RN-F	1,0 мм ² X3	H07RN-F	1,0 мм ² X5
18K	H07RN-F	1,5 мм ² X3	H07RN-F	1,5 мм ² X5
24K	H07RN-F	2,5 мм ² X3	H07RN-F	2,5 мм ² X5

Увага:

За потреби допустимий штепсель, обов'язково відключений після монтажу цього апарата. Якщо неможливо, під'єднайте апарат у двосмуговий вимикач з роз'єднанням контактів як мінімум 3 мм, установлений в допустимому місці після монтажу.

Опис монтажу зовнішнього блоку

Схема електропроводки

Гарантуйте однаковий колір силового проводу і номер затискачів між внутрішньою машиною та зовнішньою машиною.

- Тип 7К~24К

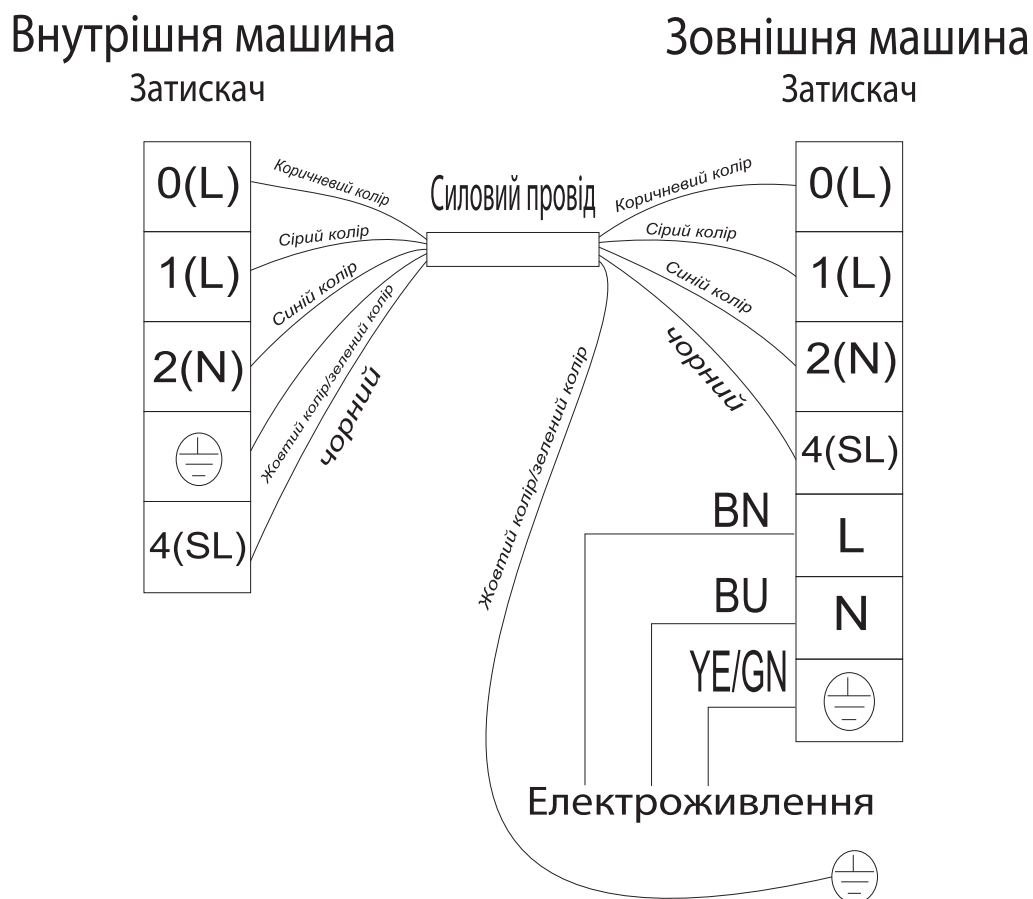

Попередження:

Перед тим як отримати доступ до клем, переконайтеся, що всі ланцюги живлення системи відключені.

Опис монтажу зовнішнього блоку

Монтаж зовнішньої машини

1. Встановіть випускний отвір і дренажну трубу (тільки тип теплового насоса).

Коли кондиціонер працює в режимі «нагрівання», зовнішня машина випускає конденсаційну воду.

Щоб не заважати нормальному життю вашого сусіда і захищати довкілля, треба встановити випускний отвір і дренажну трубу для витікання конденсаційної води. Тільки встановіть дренажний отвір і гумову шайбу для піддону зовнішнього блоку, потім з'єднайте дренажну трубу з отвором, як показано на правому рисунку.

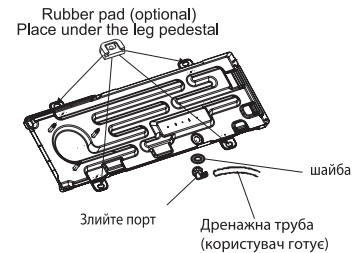

2. Установіть і закріпіть зовнішню машину.
Міцно встановіть болт і гайки на рівній, міцній підлозі.
Якщо потрібно встановити на стіні або на даху, треба гарантувати міцне кріплення опори, не має виникати трясіння через сильне коливання або сильний вітер.
3. З'єднання трубопроводу зовнішньої машини
 - Зніміть кришку двоходового клапана і триходового клапана.
 - За встановленим моментом сили з'єднайте трубопровід із двоходовим клапаном і триходовим клапаном.
4. З'єднання кабелю зовнішньої машини (дивіться попередній аркуш)

Випуск повітря

Залишкове повітря в охолоджувальній циркуляції має вологість, що може спричинити виникнення несправностей компресора. Після з'єднання між внутрішньою машиною і зовнішньою машиною за допомогою вакуумного насоса випустіть залишкове повітря і вологість в охолоджувальній циркуляції, як показано на наступному рисунку.

Увага: З метою захисту довкілля заборонено прямо випускати охолоджувальний агент в атмосферу. Крок випуску повітря дивіться на наступній сторінці.

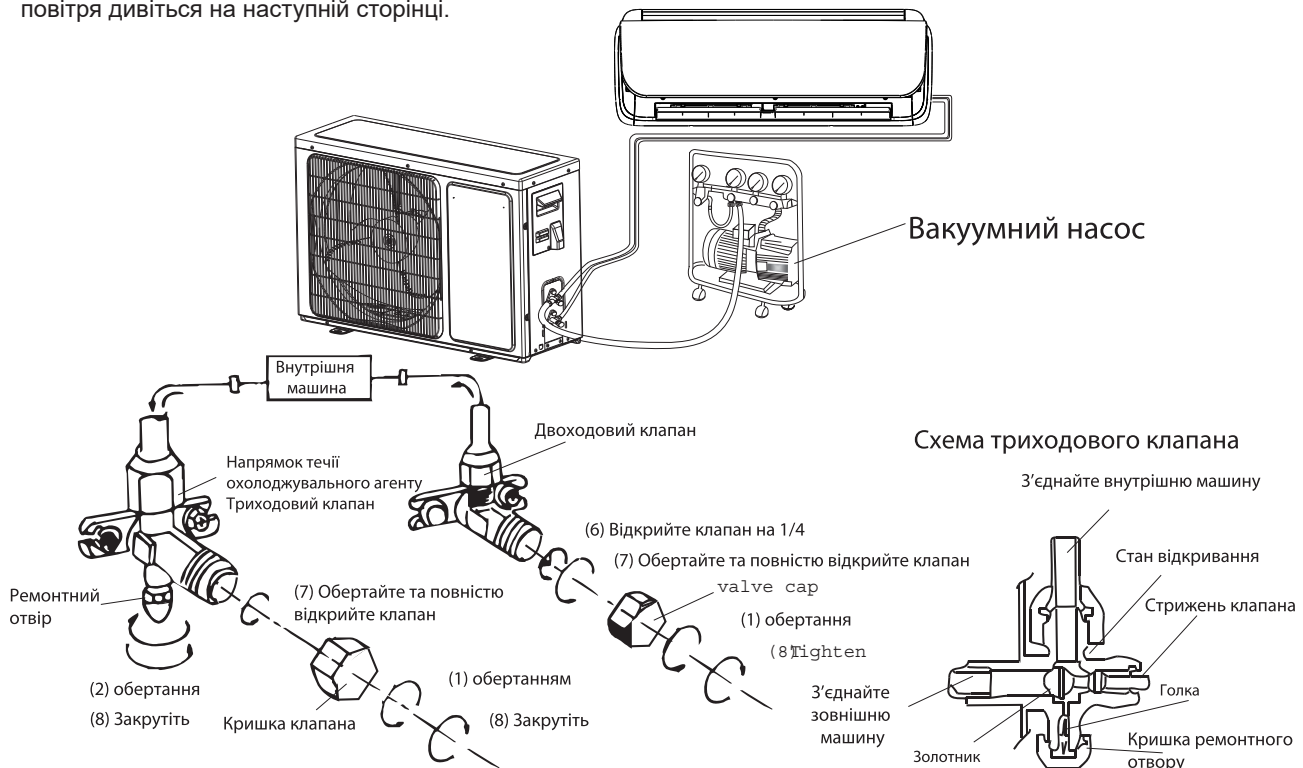

Опис монтажу зовнішнього блоку

Як очистити газовий трубопровід:

- (1). Викрутіть гвинт і зніміть кришку двоходового клапана та триходового клапана.
- (2). Викрутіть гвинт і зніміть кришку ремонтного клапана.
- (3). З'єднайте рукав вакуумного насоса з ремонтним клапаном.
- (4). Запустіть вакуумний насос, щоб попрацював близько 10~15 хв, допоки вакуум досягне 10 мм ртутного стовпа.
- (5). Під час роботи вакуумного насоса закрийте кнопку низького тиску в маніфольді вакуумного насоса. Потім зупиніть вакуумний насос.
- (6). Відкрийте двоходовий клапан на 1/4, через 10 с знову закрийте його. За допомогою мильного розчину або електронного показчика витікання перевірити герметичність з'єднання.
- (7). Поверніть шток 2- і 3-ходового клапанів, щоб повністю відкрити клапани. Відключіть гнучкий шланг вакуумного насоса.
- (8). Замініть і загвинтіть кришку клапана.



ІНФОРМАЦІЯ ПРО ПІДТВЕРДЖЕННЯ ВІДПОВІДНОСТІ ПРОДУКТУ

Кондиціонери відповідають вимогам відповідних Технічних регламентів:

- Технічному регламенту електромагнітної сумісності обладнання (постанова КМУ від 16 грудня 2015р. № 1077);
- Технічного регламенту низьковольтного електричного обладнання (постанова КМУ від 16 грудня 2015р. №1067);
- Технічного регламенту обмеження використання деяких небезпечних речовин в електричному та електронному обладнанні (постанова КМУ від 10 березня 2017р. № 139);
- Технічного регламенту енергетичного маркування кондиціонерів повітря (постанова КМУ від 24 травня 2017р. № 360);
- Технічного регламенту щодо встановлення системи для визначення вимог з екодизайну енергоспоживчих продуктів (постанова КМУ від 03.10.2018 № 804
- Технічного регламенту щодо вимог до екодизайну для кондиціонерів повітря та вентиляторів, призначених для особистого комфорту (постанова КМУ від 14 серпня 2019р. № 739);

Декларації про відповідність можна знайти на сайті www.optim.ua у розділі «Підтримка»

Адреса потужностей виробництва:

Hisense (Guangdong) Air Conditioning Co., Ltd., No.8 Hisense Road, Advanced Manufacturing Jiangshan Demonstration Park, Jiangmen City, Guangdong Province, P. R. China

З питань гарантійного обслуговування, ремонту та прийняття претензій від споживача звертайтеся до уповноваженого представника в Україні:

ТОВ «ТОРГОВА КОМПАНІЯ «ОПТИМ»

Україна, 03134 м. Київ, проспект Корольова Академіка, будинок 1

(безкоштовно зі стаціонарних телефонів, в межах України):

(044) 496-40-46

0-800-50-70-35

У зв'язку з тим, що перелік сервісних центрів постійно змінюється, актуальний перелік авторизованих сервісних центрів Ви можете отримати на офіційному сайті: optim911.com.ua

Будь-яку додаткову інформацію Ви можете отримати на сайті www.optim.ua

Дата виробництва вказана на виробі.

ГАРАНТІЙНІ ЗОБОВ'ЯЗАННЯ

Шановний Покупець!

Дякуємо Вам за покупку продукції ТМ Neoclima та довіру до нашої компанії!

Ці умови гарантії діють на території України. При виявленні недоліків протягом гарантійного строку, споживач має право висунути вимоги, встановлені чинним законодавством про захист прав споживачів щодо їх усунення.

Переконливо просимо Вас уважно перевірити правильність заповнення гарантійного талону. При відсутності відмітки підприємства торгівлі про продаж, розрахункового документа з датою продажу, гарантійний термін визначається від дати випуску виробу.

В конструкцію, комплектацію або технологію виготовлення виробу, з метою поліпшення його технічних характеристик, можуть бути внесені зміни. Такі зміни вносяться у виріб без попереднього повідомлення Покупця та не тягнуть зобов'язань щодо змін/поліпшення раніше вироблених виробів

Ми гарантуємо високу якість, надійну та безпечну роботу своєї продукції, за умов дотримання технічних вимог, що викладені в інструкції з експлуатації.

Зовнішній вид та комплектність виробу

Ретельно перевірте зовнішній вигляд виробу та його комплектність. Усі претензії щодо зовнішнього вигляду та комплектності виробу пред'являйте Продавцю при покупці виробу. Також, при отриманні і оплаті виробу через Інтернет – магазин та доставки його кур'єром, Покупець у присутності кур'єра, зобов'язаний перевірити повноту комплектації й зовнішній вигляд виробу на предмет відсутності фізичних дефектів (подряпин, тріщин, сколів, і т.п.). Після від'їзду кур'єра або виходу покупця з магазину, претензії з цих питань не приймаються.

Загальні правила монтажу (підключення) виробу.

(якщо виріб має потребу в монтажі або підключення)

Виробник рекомендує здійснювати установку та підключення товару спеціалістами авторизованих сервісних центрів (далі – АСЦ). Виробник не несе жодної відповідальності за будь-який збиток, завданий споживачеві, фізичним або юридичним особам внаслідок установки та підключення, що не відповідають вимогам, зазначеним в інструкції з експлуатації (монтажу).

У разі звернення до інших організацій або до фізичних осіб, що мають відповідні ліцензії і сертифікати, вимагайте щоб майстер залишив документ, який підтверджує проведення робіт по монтажу (підключенню).

Відповідальність за несправність виробу з вини організації, що здійснила його монтаж (підключення), несе монтажна організація. У даному випадку необхідно звернутися до організації, що проводила монтаж (підключення), виробу.

Оплата робіт з установки та підключення товару, а також монтажу та демонтажу виробу під час ремонту, відбувається за преїскурантом АСЦ.

Умови гарантії

Гарантійне обслуговування та ремонт придбаного Вами виробу повинен здійснюватися тільки АСЦ. При виявленні неавторизованого втручання, гарантійні зобов'язання виробника припиняються.

Уразі звернення до інших організацій або до фізичних осіб, що мають відповідні ліцензії і сертифікати,

вимагайте щоб майстер залишив документ який підтверджує проведення робіт по установці.

Несправні вузли виробу, в період дії гарантійних зобов'язань, ремонтуються за рахунок АСЦ або замінюються на працездатний виріб. Рішення про доцільність ремонту або заміни приймають фахівці АСЦ. Несправні вузли, замінені в період дії гарантійних зобов'язань переходять у власність АСЦ.

При виконанні гарантійних ремонтів, термін гарантії збільшується на час перебування виробу в ремонті. Зазначений час обчислюється від дня звернення споживача в АСЦ із вимогою про усунення недоліків.

Порядок обчислення гарантійного строку для виробу, який придбано для комерційних цілей, визначається окремо договором купівлі-продажу, відповідно до діючого законодавства України.

Правильне заповнення гарантійного талону

Щоб уникнути помилок, переконливо просимо Вас, до установки/експлуатації виробу, уважно ознайомитися з його інструкцією з експлуатації та перевірити заповнення Гарантійного талону.

Гарантія дійсна та має силу, якщо Гарантійний талон правильно та чітко заповнений, та в ньому вказані: найменування і модель виробу, його серійний (заводський) номер, дата продажу, а також є підпис уповноваженого лиця, штамп фірми Продавця та підпис Покупця про прийняття ним гарантійних умов. Забороняється вносити в Гарантійний талон будь-які зміни, а також стирати, виправляти або переписувати будь-які дані зазначені в ньому. У випадку неправильного або неповного заповнення Гарантійного талону негайно зверніться до Продавця даного виробу.

При невиконанні цих умов Гарантійний Талон визнається недійсним.

Задоволення вимог споживача не поширюється на товари, які використовуються для інших потреб, не передбачених їх конструкцією.

Будь ласка, зберігайте Гарантійний талон у період всього терміну експлуатації виробу.

По всім питанням, рекомендуємо Вам звертатися тільки в АСЦ **TM Neoclima**, адреса й телефони яких знаходяться на інтернет-сторінках: www.neoclima.ua, www.optim911.ua

Будь-яку додаткову інформацію Ви можете отримати за телефонами гарячої лінії **TM Neoclima**: 0 800 50 70 25

Що робити при виникненні несправності

1. **Знеструмити виріб, перекрити подачу газу, води.**

2. **Прочитати інструкцію з експлуатації (розділ «Усунення несправностей»)**

3. **Подзвонити до інформаційного центру компанії за телефоном, зазначеним в гарантійному документі.**

4. **При заміні комплектуючих виробів/складових частин вимагайте їх пред'явлення перед установкою.**

5. **Після проведення ремонту майстер повинен заповнити графу «Інформація про ремонт» у гарантійному документі.**

Вимоги під час приймання виробу до АСЦ

Гарантійний ремонт виконується при наданні несправного виробу в чистому вигляді та повної його комплектності при наявності повністю та правильного заповненого Гарантійного талону.

На гарантійне обслуговування приймається товар за наявності експлуатаційних документів, пломб виробника або виконавця на товарі, якщо це передбачено експлуатаційним документом, відсутності пошкоджень товару, які могли викликати несправність, за умови дотримання вимог експлуатаційного документа щодо правил зберігання, введення в експлуатацію та використання товару за призначенням

Гарантія поширюється на виробничий або конструкційні дефект виробу

Будь-які претензії щодо якості товару розглядаються тільки після перевірки виробу представником АСЦ.

Виконання АСЦ ремонтних робіт та заміна дефектних деталей виробу відбуваються або у приміщенні АСЦ або у Покупця (на розсуд АСЦ). Гарантійний ремонт виробу виконується протягом 14 (чотирнадцяти) днів. В разі, якщо під час гарантійного ремонту стане зрозумілим, що в зазначений строк недоліки не будуть усунені, сторони мають право укласти угоду про новий термін.

У разі потреби діагностики і ремонту товару в приміщенні організації, яка здійснює ремонт (АСЦ), транспортування виробу здійснюється відповідно до Закону України «Про захист прав споживачів». У разі виклику спеціаліста для перевірки якості виробу, у результаті якого виявилася відсутність недоліків виробу або було виявлено, що недоліки виникли внаслідок порушення правил використання, зазначених в інструкції з експлуатації, транспортування, монтажу (підключення), обставин непереборної сили, діагностика товару та транспортні витрати оплачуються Покупцем за преїскурантом АСЦ. У разі відсутності Покупця за вказаною адресою на момент приходу спеціаліста АСЦ в обумовлений час, при повторному виклику стягується плата за виїзд спеціаліста за преїскурантом АСЦ.

Гарантія виробника не поширюється:

- технічне та сервісне обслуговування виробу (чистку, заміну фільтрів або пристроїв, виконуючих функції фільтрів);
- програмне забезпечення виробу;
- на будь-які адаптації та зміни виробу, які внесені Покупцем самостійно, в тому числі з метою вдосконалення та розширення його звичайної сфери застосування, яка вказана в інструкції з експлуатації виробу;
- аксесуари, які входять до складу виробу (частини оформлення корпусу, лампочки, батарейки й акумулятори, картриджі, зарядні пристрої, насадки, фільтри, запобіжники й інші деталі, які мають обмежений строк гарантії).

Гарантія виробника також не надається у випадках:

- наявність у гарантійному талоні виправлень, нерозбірливих записів;
- якщо на виробі вилучена чи пошкоджена ідентифікаційна (товарна) етикетка, нерозбірливий серійний номер;
- якщо несправності виробу виникли внаслідок ушкоджень при транспортуванні, неправильного зберігання, недбалого застосування, поганого догляду. Якщо виріб має надмірне забруднення, як внутрішнє так і зовнішнє, іржавий;
- порушення правил використання виробу, зазначених в інструкції з експлуатації;

- виріб піддавався розкриттю, самостійному ремонту чи заміні конструкції особами, не уповноваженими на ремонт АСЦ, або змащенню виробу під час гарантійного терміну, якщо це не передбачено інструкцією з експлуатації (сліди розкриття, зірвані шліци гвинтів)*;

- виріб, призначений для роботи в побутових умовах, використовувався в комерційних цілях (професійне використання та великі об'єми робіт) або для інших цілей не передбачених конструкцією даного виробу*;

- якщо експлуатація виробу після прояву несправності не була зупинена і продовжувалась*;

- дефект виник внаслідок некваліфікованих дій під час встановлення (монтажу/демонтажу) виробу, або внаслідок спроб ремонту неавторизованим сервісними центрами та іншими особами;

- підключення до виробу стороннього обладнання, що призвело до виходу з ладу самого виробу. Висновок про вихід з ладу виробу, в результаті впливу вищесказаних факторів, робиться фахівцем АСЦ.

- виріб має зовнішні механічні ушкодження, або ушкодження, які викликані незалежними від виробника причинами, такими як: явища природи й стихійні лиха, пожежа, домашні й дикі тварини, потрапляння всередину виробу сторонніх предметів, комах, речовин, рідин і т.п.;

- ушкодження, викликані невідповідністю параметрів живильних мереж державним стандартам та іншими подібними факторами;

- ушкодження, викликані використанням нестандартних видаткових матеріалів, адаптерів, запчастин і т.п.;

- якщо має місце нормальний знос виробу в результаті тривалого використання (великі об'єми робіт). Рівномірний знос деталей при відсутності на них заводських дефектів не дає право на їх заміну по гарантії*;

- внаслідок витоку фреону за місцями з'єднань фреонових магістралей, за якість яких несе відповідальність монтажна організація.

- дефектів, що виникли внаслідок невиконання Покупцем зазначеної нижче Пам'ятки по догляду за виробами.

**виявляється діагностикою в авторизованому сервісному центрі*

Гарантійний термін

Гарантія виробника надається на весь спектр продукції **Торгової марки Neoclima**, що постачається в Україну.

Найменування	Термін служби (місяців)	Гарантійний строк (місяців)
Кондиціонери	60	24 Розширена гарантія*
Зволожувачі повітря	36	12
Кліматичний комплекс	36	12
Повітряні завіси	60	36
Дренажний насос	36	12
Теплові насоси	60	24
Аксесуари (регулятор обертання вентилятора, термостат контролю підігрівання дренажу, підігрів карттера, підігрів дренажу, сифон для конденсату)	60	12

***Розширена гарантія:** Довічна гарантія на компресори кондиціонерів типу спліт – система .

Довічна гарантія означає підтримку гарантійних зобов'язань протягом всього терміну служби виробу. Довічна гарантія (гарантія до природного зносу

компресора без слідів руйнування) надається за умови дотримання користувачем правил експлуатації, обслуговування та зберігання. Вихід компресора з ладу через природний знос безпосередньо не свідчить про якість матеріалу і не доводить порушення технологічного процесу та не являється гарантійним випадком.

Довічна гарантія – гарантійний термін, який дорівнює терміну служби товару, та є додатковим зобов'язанням, прийнятим на себе продавцем відповідно до статті 7 ЗУ «Про захист прав споживачів» редакція від 01.01.2109 року та Додатку 2 ПКМУ № 506 від 11.04.2002 року «Про затвердження Порядку гарантійного ремонту (обслуговування) або гарантійної заміни технічно складних побутових товарів»

Особливі умови гарантійного обслуговування кондиціонерів

Гарантія не поширюється на недовліки в роботі виробу в разі якщо Покупець за своєї ініціативи (без урахування відповідної інформації Продавця) обрав та купив кондиціонер належної якості, але за своїми технічними характеристикам не призначений для приміщення, в якому він був згодом встановлений Покупцем.

Шановний покупець! Нагадуємо, що некваліфікований монтаж кондиціонерів може привести к його неправильної роботі і, як наслідок, до порушень в роботі виробу.

Пам'ятка по догляду за кондиціонером повітря:

- раз на 2 (два) тижні (при інтенсивній експлуатації частіше) контролюйте чистоту повітряних фільтрів в внутрішньому блоці (дивись інструкцію з експлуатації). Захисні властивості цих фільтрів базуються на електростатичному ефекті, тому навіть при незначному забрудненні фільтр перестає виконувати свої функції;

- для надійної та тривалої роботи кондиціонерів повітря необхідно проводити їх періодичне технічне обслуговування (чистка від бруду та пилу теплообмінників зовнішнього та внутрішнього блоків, перевірку тиску у системі, діагностика електронних компонентів кондиціонера, чистку дренажної системи та інше) спеціалістами АСЦ не менш двох разів на рік, в іншому разі споживачеві може бути відмовлено в гарантії;

- раз на рік (краще навесні або восени, перед переходом його в режим міжсезоння), при необхідності слід вичистити теплообмінник зовнішнього блоку та перевірити роботу на всіх режимах. Це забезпечить надійну роботу Вашого кондиціонера повітря;

- звертаємо Вашу увагу, що експлуатація кондиціонера повітря у зимових умовах має свої особливості. При температурі повітря нижче допустимої робочої температурі вказаної в інструкції, рекомендуємо використовувати кондиціонер в режимі вентиляції.

- запуск кондиціонера для роботи в режимах охолодження або обігрів може привести к збоєм у роботі та поломці компресора. Якщо зовнішня температура повітря від'ємна та конденсат (вода з внутрішнього блоку) виводиться на зовні, то можливо замерзання води в дренажної системі і, як наслідок, конденсат буде витікатиме з піддону внутрішнього блоку у приміщення. Зауважимо, що адаптувати до зимових умов можливо будь-яку спліт-систему. Для цього в неї може бути додатково вбудовані пристрій підігріву картера компресора і регулятор оборотів вентилятора зовнішнього блоку, а так само встановлюється «теплий» дренаж;

- якщо виріб не використовується – його необхідно відключати від електромережі.

Пам'ятка по догляду за зволожувачами повітря, очисниками повітря

В обов'язковому порядку при експлуатації ультразвукових зволожувачів повітря слід використовувати оригінальний (фірмовий) фільтр – картридж для пом'якшення води. При його наявності рекомендується використовувати водопровідну воду без попередньої обробки або очистки. Строк служби фільтра – картриджу залежить від ступеня жорсткості використаної води, в результаті чого можливе утворення білого осаду коло зволожувача повітря та на мембрані самого зволожувача. Для зниження ймовірності виникнення цього, фільтр – картридж потребує своєчасної періодичної його заміни. Внаслідок вироблення ресурсу фільтрів у зволожувачів повітря може знижати продуктивність виходу вологи, що потребує регулярної періодичної заміни фільтрів у відповідності до інструкції з експлуатації. Умови гарантійного обслуговування на такі несправності зволожувачів повітря не поширюються.

Додавати ароматичні речовини тільки в призначену для цього ємність. Попадання ароматичних речовин в піддон або в резервуар для води призведе до поломки виробу і відмови в проведенні гарантійного ремонту.

Використовувати підготовлену (очищену) воду при відсутності фільтра. Слідкуйте за рівнем води, при необхідності доливайте воду.

Своєчасно виконувати чистку зволожувача. Періодичність чищення залежить від якості води. Несвоєчасна чистка призводить до поломки зволожувача і відмову в проведенні гарантійного ремонту.

Перед початком експлуатації очисника повітря витягніть фільтри з упакувань. Для нормального розподілу очищеного повітря у приміщенні, не встановлюйте його у повітряному потоці (на протязі, перед вентилятором і т.д.). Пошкодження фільтру може привести к зниженню ефективності очистки повітря. Накопичену на фільтрі пил можна обережно видалити за допомогою пилососу. Мити фільтр очисника повітря забороняється.

Якщо виріб не використовується – його необхідно відключати від електромережі, вилити з нього всю воду та ретельно висушити перед зберіганням

Продавець (виробник) знімає з себе відповідальність за можливу шкоду, прямо або опосередковано заподіяну виробом людям, домашнім тваринам, майну в разі, якщо це сталося в результаті недотримання правил і умов експлуатації, установки виробу; умисних або необережних дій покупця (споживача) або третіх осіб. Також Продавець (виробник) не несе відповідальність за можливу шкоду, прямо або опосередковано заподіяну виробом відповідного призначення, в результаті втрати, пошкодження або зміни даних та інформації.

Покупець попереджений, що відповідно із статтею 4 Закону України «Про захист прав споживачів» з моменту підписання Покупцем Гарантійного талону вважається що:

- уся необхідна інформація щодо придбаного виробу і його споживчих властивостях представлена в повному обсязі у відповідності з статтею 15 ;

- Покупець отримав інструкцію з експлуатації придбаного виробу на українській мові та _____;

- Покупець ознайомлений та згоден з умовами гарантійного обслуговування/особливостями експлуатації та догляду придбаного виробу і зобов'язується їх виконувати;

	Артикул Дата продажу Серійний номер	Назва торгової організації і штамп М.П.	Адреса, телефон, П.І.Б. Споживача	Дата прийому Дата видачі Дефект	Печатка сервісного центру, підпис М.П.	Талон 3
	Артикул Дата продажу Серійний номер	Назва торгової організації і штамп М.П.	Адреса, телефон, П.І.Б. Споживача	Дата прийому Дата видачі Дефект	Печатка сервісного центру, підпис М.П.	Талон 2
	Артикул Дата продажу Серійний номер	Назва торгової організації і штамп М.П.	Адреса, телефон, П.І.Б. Споживача	Дата прийому Дата видачі Дефект	Печатка сервісного центру, підпис М.П.	Талон 1

Клієнт дає згоду на обробку своїх персональних даних, відповідно до закону України Про захист персональних даних від 01 червня 2010 року №2297 VI.