

Посібник користувача

Настінний кондиціонер типу
«спліт-система»

серії U-Mate, моделей:

NS-09EUMIw3

NU-09EUMIw3

NS-12EUMIw3

NU-12EUMIw3

NS-18EUMIw3

NU-18EUMIw3

NS-24EUMIw3

NU-24EUMIw3

- ※ Перед експлуатацією пристрою уважно та ґрунтовно ознайомтеся з цим посібником!
- ※ Зберігайте цей посібник у належному стані, щоб ним можна було користуватися вмайбутньому.

Експлуатація та технічне обслуговування

Правила техніки безпеки	1
Зауваження щодо використання	6
Назви компонентів	8
Чищення та догляд	9
Виявлення та усунення несправностей	10

Послуги з монтажу

Зауваження щодо монтажу	12
Монтаж внутрішнього блока	15
Монтаж зовнішнього блока	18
Перевірка після монтажу і пробна експлуатація	21
Інформація про відповідність	24
Гарантійні зобов'язання	25

Примітка. Усі зображення в цьому посібнику є виключно схематичними, фактичні зображення відповідають стандартній моделі.

Правила техніки безпеки

Неправильний монтаж або експлуатація внаслідок недотримання цих інструкцій може призвести до травмування людей або пошкодження майна тощо. Серйозність класифікується за такими ознаками:

ЗАСТЕРЕЖЕННЯ ⚠

Цей символ вказує на можливість смерті або серйозної травми.

УВАГА ⚠

Цей символ вказує на можливість травмування або пошкодження майна..

ЗАСТЕРЕЖЕННЯ ⚠

Цей прилад можна використовувати дітям від 8 років та особам з обмеженими фізичними, сенсорними чи розумовими можливостями або недостатнім досвідом та знаннями, якщо вони діють під наглядом та керівництвом стосовно безпечного застосування приладу та усвідомлюють пов'язані з цим небезпеки. Не дозволяйте дітям гратися з цим приладом. Очищення та обслуговування приладу, яке виконується користувачем, не повинно здійснюватись дітьми без нагляду дорослих.
(Лише для кондиціонерів з маркуванням CE)

Цей прилад не призначений для використання особами (зокрема, дітьми) з обмеженими фізичними, сенсорними чи розумовими можливостями або недостатнім досвідом та знаннями, за винятком випадків, коли особа, відповідальна за їх безпеку, наглядає за ними або керує ними стосовно використання приладу. Слідкуйте, щоб діти не гралися з цим приладом.
(Окрім кондиціонерів з маркуванням CE)

Правила техніки безпеки

Необхідно забезпечити заземлення кондиціонера. Неповне заземлення може призвести до ураження електричним струмом.



Не під'єднуйте провід заземлення до газопроводу, водопроводу, блискавковідводу чи телефонного заземлення.

З метою безпеки завжди вимикайте пристрій і від'єднуйте його від джерела живлення, коли пристрій не використовується протягом тривалого часу.



Слідкуйте за тим, щоб пульт дистанційного керування та внутрішній блок не намокали та не були занадто вологим.

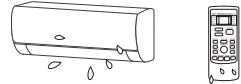

HI!

Це може призвести до короткого замикання.

Якщо кабель живлення пошкоджений, він повинен бути замінений виробником, його сервісним агентом або подібною кваліфікованою особою.



Не вимикайте головний вимикач живлення мокрими руками або під час роботи пристрою.



Це може призвести до ураження електричним струмом.

Не використовуйте розетку для одночасного живлення кількох електроприладів.

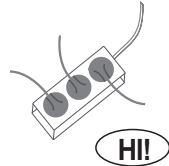

Це може призвести до ураження електричним струмом або навіть пожежі та вибуху.

Завжди вимикайте пристрій і від'єднуйте його від джерела живлення перед проведенням будь-якого технічного обслуговування або чищення.



Відсутність такого розмикача може призвести до ураження електричним струмом або пошкодження майна.

Не тягніть за кабель живлення.



Тягнувши за кабель, ви можете його пошкодити, а це призведе до серйозного ураження електричним струмом.

Необхідно встановити розмикач струму витоку на землю з номінальною вимикальною здатністю для уникнення можливого ураження електричним струмом.

Правила техніки безпеки

Забороняється встановлювати кондиціонер у місцях, де є легкозаймистий газ або рідина. Відстань між ними повинна бути більшою, ніж 1 м.

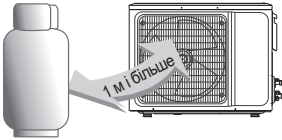

Це може призвести до пожежі або навіть вибуху.

Не протирайте кондиціонер рідкими або корозійними очисними засобами і не розбризкуйте на нього воду або інші рідини.

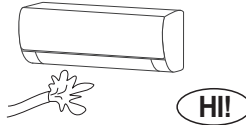

Це може призвести до ураження електричним струмом або пошкодження пристрою.

Не намагайтеся ремонтувати кондиціонер самостійно.

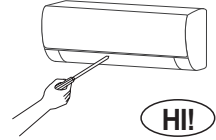

Неправильний ремонт може призвести до вибуху або пожежі. У разі потреби в будь-якому обслуговуванні зверніться до кваліфікованого фахівця з обслуговування.

Не використовуйте кондиціонер під час грози.

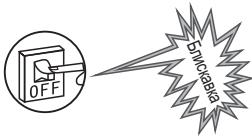

Електроживлення слід вчасно вимкнути, щоб запобігти виникненню небезпеки.

Не кладіть руки або будь-які предмети в повітрязабірники або повітровипускні отвори.

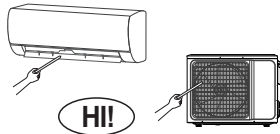

Це може призвести до травмування або пошкодження пристрою.

Зверніть увагу, чи достатньо міцна встановлена опора.

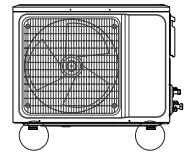

Якщо вона пошкоджена, пристрій може впасти і завдати травм.

Не загороджуйте повітрязабірники або повітровипускні отвори.

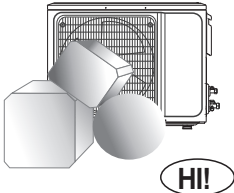

Якщо ці отвори загороджені, охолоджувальна або нагрівальна здатність знизиться, а це може призвести навіть до припинення роботи системи.

Не встановлюйте кондиціонер таким чином, щоб потік повітря був спрямований на нагрівальні прилади.

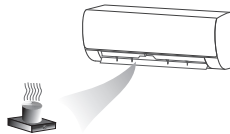

Це призводить до неповного згоряння, а відтак до отруєння.

Цей прилад слід встановлювати відповідно до державних правил монтажу електроустановок.

Правила техніки безпеки

Цей виріб містить фторовані парникові гази.

Витік холодоагенту сприяє зміні клімату. У випадку витоку в атмосферу холодоагент з нижчим потенціалом глобального потепління (ПГП) менше сприятиме глобальному потеплінню, ніж холодоагент з вищим ПГП. Цей пристрій містить рідкий холодоагент з ПГП, що дорівнює [675]. Це означає, що у разі витоку 1 кг цього рідкого холодоагенту в атмосферу вплив на глобальне потепління за 100 років буде у [675] раз більший, ніж для 1 кг CO₂. Ніколи не намагайтеся самостійно вносити зміни в контур циркуляції холодоагенту або розбирати виріб – завжди звертайтеся до професіонала.

Технічні характеристики плавкого запобіжника надруковані на друкованій платі, наприклад: 3,15 A / 250 В змінного струму і т.д.

Попередження щодо відпрацьованого електричного й електронного обладнання (WEEE)

Зображення перекресленого сміттового контейнера означає:

Не викидайте електроприлади разом з несорттованими побутовими відходами, користуйтеся пунктами роздільного збору відходів.

Зверніться до органів місцевого самоврядування, щоб отримати інформацію щодо наявних систем збору відходів. У разі утилізації електроприладів на звалищах або смітниках небезпечні речовини можуть просочитися у підземні води та потрапити в харчовий ланцюг, що завдасть шкоди здоров'ю та самопочуттю.

У випадку зміни старих приладів новими продавець за законом зобов'язаний прийняти старий пристрій для утилізації принаймні безкоштовно для покупця.

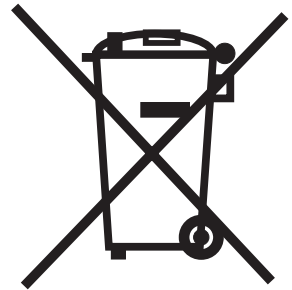

Правила техніки безпеки

УВАГА ⚠

Коли кондиціонер працює, не залишайте вікна і двері надовго відкритими.



Якщо кондиціонер використовується не за призначенням, охолоджувальна або нагрівальна здатність знизиться.

Забороняється ставати зверху на зовнішній блок або ставити на нього важкі речі.

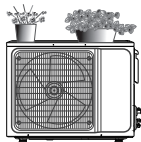

Це може призвести до травмування або пошкодження пристрою.

Не використовуйте кондиціонер з іншою метою, наприклад, для сушіння одягу, зберігання продуктів харчування тощо.

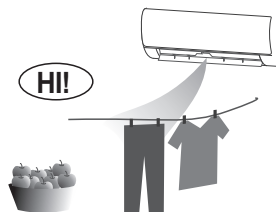

Уникайте тривалого контакту холодного повітря з тілом.

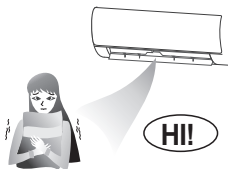

Це погіршить ваш фізичний стан і може викликати проблеми зі здоров'ям.

Задайте належну температуру.

Бажано, щоб різниця температур у приміщенні та надворі не була надто великою.



Правильне регулювання уставки температури може запобігти втратам електроенергії.

Якщо ваш кондиціонер не обладнаний шнуром живлення та штепсельною вилкою, у стаціонарній електропроводці повинен бути встановлений всеполюсний вимикач, а відстань між контактами повинна становити не менше 3,0 мм.

Якщо ваш кондиціонер постійно під'єднаний до стаціонарної електропроводки, то у цій проводці слід встановити пристрій захисного відключення (ПЗВ) з номінальним диференційним струмом розмикання не більше 30 мА.

У схемі живлення необхідно передбачити пристрій захисту від витоку на землю та повітряний вимикач, вимикальна здатність якого повинна перевищувати максимальний струм у 1,5 раза.

Рекомендації щодо монтажу кондиціонерів наведені в пунктах цього посібника нижче.

Зауваження щодо використання

Умови, за яких пристрій не може функціонувати в нормальному режимі

* У діапазоні температур, наведеному в наступній таблиці, кондиціонер може перестати працювати, і можуть виникнути інші порушення роботи.

Охолодження	Надворі	>43 °C (Застос. до T1)
		>52 °C (Застос. до T3)
	У приміщенні	<18 °C
Обігрівання	Надворі	>24 °C
		<-23°C
	У приміщенні	>27 °C

* Якщо температура занадто висока, у кондиціонері може спрацювати пристрій автоматичного захисту, який вимкне кондиціонер.

* Якщо температура занадто низька, теплообмінник кондиціонера може замерзнути, що призведе до витоку води або іншої несправності.

* При тривалому охолодженні або осушенні за відносної вологості вище 80% (двері та вікна відкриті) поблизу повітровипускного отвору може конденсуватися або капати вода.

* Температури T1 і T3 стосуються стандарту ISO 5151.

Примітки щодо обігрівання

* Вентилятор внутрішнього блока не спрацьовує негайно при увімкненні режиму обігрівання, щоб уникнути видування холодного повітря.

* Коли на вулиці холодно і волого, над теплообмінником зовнішнього блока утворюється іній, що погіршує нагрівальну здатність. Після цього кондиціонер переходить у режим розморожування.

* Під час розморожування кондиціонер припинить обігрівання на 5-12 хвилин.

* Під час розморожування з зовнішнього блока може виходити пара. Це не ознака несправності, а результат швидкого розморожування.

* Обігрівання відновлюється після завершення розморожування.

Примітки щодо вимкнення

* Коли ви вимикаєте кондиціонер, головний контролер автоматично вирішує, припинити роботу негайно чи попрацювати ще кілька десятків секунд з нижчою частотою і зниженою швидкістю повітря.

Зауваження щодо використання

Аварійний режим роботи

- * Якщо пульт дистанційного управління загубився або зламаний, керуйте кондиціонером за допомогою кнопки примусового перемикання.
- * Якщо цю кнопку натиснути, коли пристрій вимкнено (OFF), кондиціонер працюватиме в автоматичному режимі.
- * Якщо цю кнопку натиснути, коли пристрій увімкнено (ON), кондиціонер припинить роботу.



Регулювання напрямку повітряного потоку

- * Для регулювання напрямку повітряного потоку використовуйте кнопки коливання жалюзі вгору-вниз та вліво-вправо на пульті дистанційного керування. Докладніша інформація наведена у посібнику з експлуатації пульта дистанційного керування.
- * У моделях, де не передбачено горизонтального регулювання напрямку потоку (коливання заслінок жалюзі вліво-вправо), заслінки необхідно пересувати вручну.

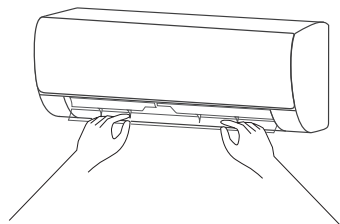

Примітка: Заслінки слід пересувати перед запуском пристрою, інакше можна травмувати пальці.

Забороняється просовувати руки у повітрязабірники або повітровипускні отвори, коли кондиціонер працює.

УВАГА

- * Якщо викиди обладнання в атмосферу не відповідають технічним вимогам стандарту IEC 61000-3-3, необхідно звернути увагу на наступне.
- * **Увага!** Цей прилад можна під'єднувати тільки до джерела живлення з повним опором системи не більше Z_{макс.}. У разі необхідності зверніться до своєї енергопостачальної організації, щоб отримати інформацію про повний опір системи.

Тип продукту	Z _{макс.}	Тип продукту	Z _{макс.}
ASTW-H30Q4/#-IQ	0,021	ASW-H28G5A4/#R1-C5	0,296
ASW-H28G5B4/#R1-C5	0,116	ASW-H18E1B4/#R1-C	0,296
ASW-H18E1B4/#R1-C5S	0,296		
#=LK700, LF, LH, LI, LM, LN, LR, LU, LS, LD, LP, LQ, LB, LO, LC, LE, LL, LV800, LT, LW, LZ, ULK700, ULF, ULH, ULM, ULN, ULI, ULS, ULU, ULD, ULP, ULR, ULQ, ULB, ULO, ULC, ULE, ULL, ULV800, ULT, ULW, ULZ, QLK700, QLF, QLH, QLM, QLN, QLI, QLS, QLU, QLD, QLP, QLR, QLQ, QLB, QLO, QLC, QLE, QLL, QLV800, QLT, QLW, QLZ, DA, DB, DC, DE, DF, DH, DI			

Зауваження щодо використання

Внутрішній блок

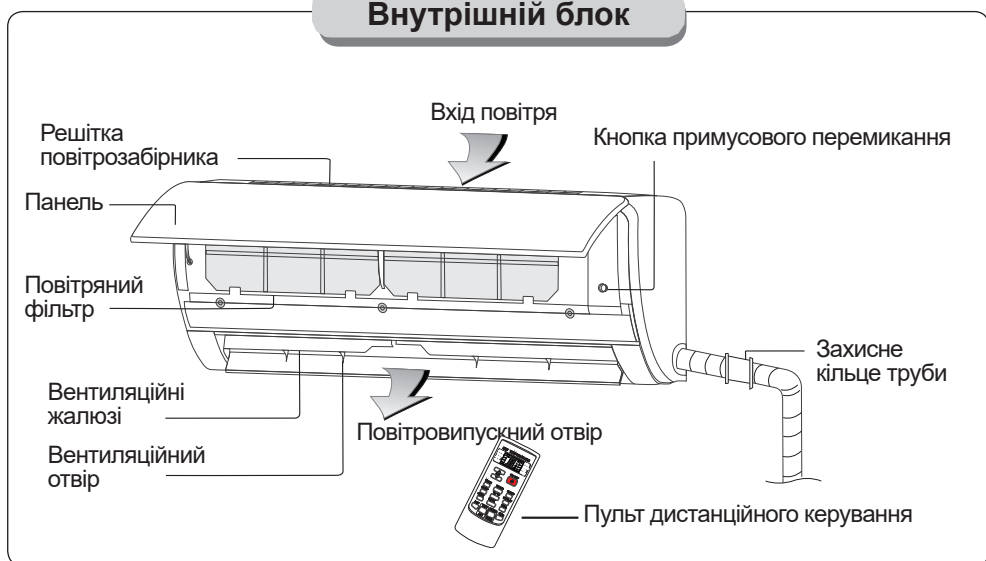

Зовнішній блок

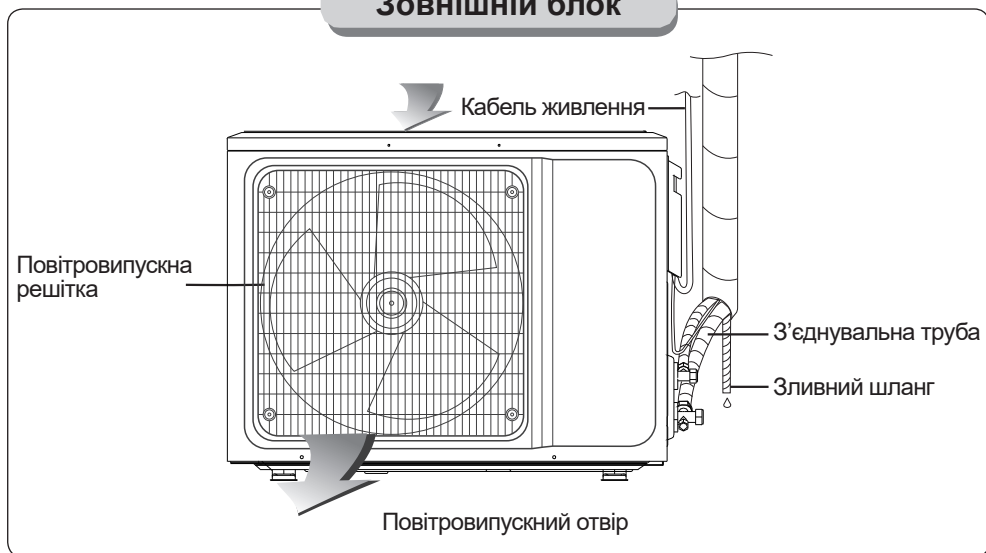

Примітка. Усі зображення в цьому посібнику є виключно схематичними, фактичні зображення відповідають стандартній моделі. Штепсельна вилка, функція Wi-Fi, функція іонізації повітря негативно-зарядженими іонами, функції вертикального та горизонтального регулювання не є обов'язковими, наявні функції залежать від фактичної моделі блоку.

⚠ Застереження

- Перед чищенням кондиціонера необхідно його вимкнути і відключити електроживлення більш ніж на 5 хвилин, щоб не наражатися на небезпеку ураження електричним струмом.
- Не змочуйте кондиціонер — це може призвести до ураження електричним струмом. Забороняється за будь-яких обставин промивати кондиціонер водою.
- Леткі рідини — наприклад, розчинники або бензин — можуть пошкодити корпус кондиціонера, тому корпус кондиціонера слід чистити лише за допомогою м'якої сухої ганчірки та вологої ганчірки, змоченої в нейтральному миючому засобі.
- У процесі використання кондиціонера слід подбати про регулярне очищення фільтра, щоб запобігти нашаруванню пилу, який може вплинути на ефективність роботи. Якщо робоче середовище кондиціонера запилене, слід відповідно частіше чистити кондиціонер. Вийнявши фільтр, не торкайтеся пальцем заслінок внутрішнього блока, щоб не подряпати їх.

Очищення панелі

Якщо панель внутрішнього блока забруднена, обережно очистіть її викрученим рушником, змоченим у теплій воді температурою до 45 °С, не знімаючи панель під час чищення.

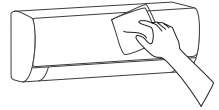

Очищення повітряного фільтра

■ Зніміть повітряний фільтр

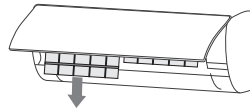
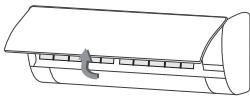

1. Двома руками відкрийте панель під кутом з обох кінців панелі відповідно до напрямку стрілки.
2. Вивільніть повітряний фільтр із гнізда і вийміть його з блока.

■ Очистіть повітряний фільтр

Скористайтесь пилососом або водою для промивання фільтра, а якщо фільтр дуже брудний (наприклад, засмічений жирним брудом), очистіть його теплою водою (до 45 °С) з розчином у ній м'яким миючим засобом. Після цього залиште фільтр у тіні, щоб висушити його на повітрі.



Чищення та догляд

Очищення повітряного фільтра

■ Встановіть фільтр

1. Встановіть висушений фільтр на місце, повторивши процедуру його виймання у зворотному порядку, а тоді закрийте і зафіксуйте панель.

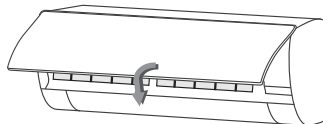
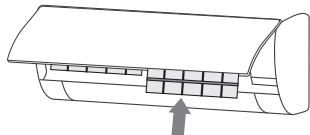

Перевірка перед використанням

1. Переконайтеся, що всі повітрязабірники та повітровипускні отвори не загороджені і не засмічені.
2. Перевірте, чи не засмічений випускний отвір зливної труби, і якщо це так — негайно прочистіть його.
3. Переконайтеся, що дрід заземлення надійно заземлений.
4. Перевірте, чи вставлені батарейки в пульт дистанційного керування, і чи достатня їх потужність.
5. Перевірте монтажний кронштейн зовнішнього блока на наявність пошкоджень. У разі виявлення пошкоджень зверніться до нашого місцевого сервісного центру.

Догляд після використання

1. Від'єднайте кондиціонер від джерела живлення, вимкніть автоматичний вимикач і вийміть батарейки з пульта дистанційного керування.
2. Очистіть фільтр і корпус приладу.
3. Очистіть зовнішній блок від пилу та сміття.
4. Перевірте монтажний кронштейн зовнішнього блока на наявність пошкоджень. У разі виявлення пошкоджень зверніться до нашого місцевого сервісного центру.

Виявлення та усунення несправностей

⚠ Застереження

* Забороняється ремонтувати кондиціонер самостійно, оскільки неналежне технічне обслуговування може призвести до ураження електричним струмом або пожежі. Зверніться до авторизованого сервісного центру і доручіть технічне обслуговування професіоналам. Перш ніж звертатися за технічним обслуговуванням, перевірте кондиціонер, як описано нижче: це може заощадити ваш час та гроші.

Виявлення та усунення несправностей

Явище

Виявлення та усунення несправностей

Кондиціонер взагалі не працює.

- Чи було вимкнене живлення?
- Проводка від'єднана?
- Напруга надто висока або надто низька? (вимірюється професіоналами)
- Чи досягається встановлений час запуску?
- Чи спрацьовує пристрій захисту кола?

Пульт дистанційного керування не працює.

- Можливо, пульт дистанційного керування знаходиться за межами його досяжності для внутрішнього блоку?
- Чи є перешкоди між пультом і приймачем сигналу?
- Батареї розряджені?

Охолодження (обігрівання) недостатньо ефективно.

- Уставка температури правильна?
- Повітряний фільтр забруднений?
- Отвір повітрозабірника або повітровипускний отвір загороджений?
- Вентилятор внутрішнього блоку налаштований на низьку швидкість?
- Чи є у приміщенні джерело тепла?

Внутрішній блок не починає працювати негайно після перезапуску кондиціонера

Якщо кондиціонер вмикають відразу після того, як він був вимкнений, захисний вимикач з витримкою часу затримає початок роботи на 3-5 хвилин.

Після початку роботи з повітровипускного отвору відчувається незвичний запах.

Сам кондиціонер не має неприємного запаху. Якщо запах відчувається, це може бути пов'язано з накопиченням запаху в навколишньому середовищі. Очистіть повітряний фільтр або активуйте функцію очищення.

Під час роботи кондиціонера чути, ніби тече вода.

Іноді можна почути «шипіння», ніби тече вода. Це звук протікання холодоагенту, а не ознака несправності.

Під час запуску або вимкнення чути легке «кляцання».

Внаслідок перепадів температури панель та інші деталі набрякають, видаючи звук тертя. Це нормальне явище, а не ознака несправності.

Під час роботи в режимі охолодження через повітровипускний отвір внутрішнього блоку іноді виходить туман.

Це зумовлено тим, що повітря у приміщенні швидко охолоджується. Після того, як кондиціонер певний час попрацює, температура у приміщенні та вологість знизяться, і туман зникне.



У наступних ситуаціях слід негайно припинити роботу, від'єднати джерело живлення і звернутися в наш місцевий сервісний центр.

- ▲ Чути пронизливий звук, або під час роботи відчувається неприємний запах.
- ▲ Спостерігається ненормальне нагрівання кабелю живлення і штепселя живлення.
- ▲ Усередину пристрою або пульта керування випадково потрапила стороння речовина або вода.
- ▲ Повітряний вимикач або захисний вимикач часто вимикається.

Зауваження щодо монтажу

❗ Важливі примітки

- Перед встановленням кондиціонера зверніться до місцевого авторизованого центру технічного обслуговування. Якщо пристрій встановлюється не авторизованим центром технічного обслуговування, вам може не вдатися усунути несправності, оскільки спеціалістам буде важко розібратися в ситуації на місці..
- Кондиціонер повинен встановлюватися професіоналами відповідно до державних правил монтажу електроустановок та цього посібника.
- Щоб перемістити кондиціонер і встановити його в іншому місці, зв'яжіться з нашим місцевим сервісним центром.

Вимоги до місця встановлення

- Уникайте місць витoku займистих чи вибухонебезпечних газів або місць, де присутні висококорозійні гази.
- Уникайте місць, що зазнають впливу сильних штучних електричних/магнітних полів.
- Уникайте місць, що зазнають впливу шуму та резонансу.
- Уникайте суворих природних умов (наприклад, густа кіптява, сильний вітер з піском, прямі сонячні промені або джерела тепла з високою температурою).
- Уникайте місць, які знаходяться в зоні доступу дітей.
- Скоротіть дистанцію між внутрішнім та зовнішнім блоками.
- Виберіть місце, де буде легко виконувати технічне обслуговування та ремонт, і яке добре вентилується.
- Зовнішній блок забороняється встановлювати так, щоб він займав будь-який прохід, сходи, вихід, пожежний вихід, містки або будь-яку іншу зону громадського користування.
- Зовнішній блок слід встановлювати якомога далі від дверей і вікон сусідів, а також зелених рослин.

Вимоги до монтажної конструкції

- Монтажна стійка повинна відповідати застосовним національним або промисловим стандартам з точки зору міцності та захисту від корозії зварних і з'єднувальних зон.
- Монтажна стійка та її несуча поверхня повинні витримувати вагу, яка перевищує вагу пристрою в 4 рази і більше, або 200 кг, залежно від того, яка вага більша.
- Монтажна стійка зовнішнього блока повинна кріпитися анкерними болтами.
- Прослідкуйте, щоб кондиціонер був змонтований безпечно, незалежно від типу стіни, на якій він встановлюється, аби він не впав і не травмував людей.

Зауваження щодо монтажу

Вимоги до електробезпеки

- Для живлення приладу обов'язково використовуйте номінальну напругу та спеціально виділене коло для кондиціонерів. Діаметр силового кабелю повинен відповідати державним вимогам.
- Якщо максимальний струм кондиціонера ≥ 16 А, необхідно використовувати повітряний вимикач або вимикач захисту від витоку, обладнані пристроями захисту.
- Нормальний робочий діапазон становить 90%-110% від номінальної напруги місцевої мережі.
- Мінімальна відстань між кондиціонером та займистими речовинами складає 1,5 м.
- З'єднувальний шнур з'єднує внутрішній і зовнішній блоки. Перш ніж готувати кабель до з'єднання, слід обрати його правильний розмір.
- Типи кабелів:
Кабель живлення зовнішнього блока: H07RN-F або H05RN-F.
З'єднувальний шнур: H07RN-F або H05RN-F.
- Мінімальна площа поперечного перерізу силового

Північна Америка

Сила струму приладу (А)	Американський калібр дротів (AWG)
10	18
13	16
18	14
25	12
30	10
40	8

Інші регіони

Номінальний струм приладу (А)	Номінальна площа поперечного перерізу (мм ²)
>3 та ≤ 6	0,75
>6 та ≤ 10	1
>10 та ≤ 16	1,5
>16 та ≤ 25	2,5
>25 та ≤ 32	4
>32 та ≤ 40	6

- Розмір з'єднувального шнура, кабелю живлення, плавкого запобіжника та вимикача залежить від максимального струму приладу. Максимальний струм вказаний на паспортній таблиці, розміщеній на бічній панелі пристрою. Скористайтеся інформацією на цій таблиці, щоб вибрати правильний розмір кабелю, плавкого запобіжника або вимикача.
- Примітка: Номер жили кабелю — це номер на детальній електричній схемі, наклеєній на придбаний вами пристрій.

Зауваження щодо монтажу

Вимоги до проведення висотних робіт

- Для монтажу на висоті 2 м і вище від базового рівня слід надягти ремені безпеки і надійно прикріпити до зовнішнього блока достатньо міцні мотузки, щоб запобігти падінню, яке може призвести до травм чи загибелі, а також до втрати майна.

Вимоги до заземлення

- Кондиціонер є електричним приладом першого типу і потребує надійного заземлення.
- Не під'єднуйте провід заземлення до газової труби, водопроводу, громовідводу, телефонної лінії або електричних кіл, які заземлені недостатньо надійно.
- Провід заземлення розроблений спеціально для цього пристрою і не повинен використовуватися з іншою метою, а також не повинен кріпитися звичайним самонарізним гвинтом.

Інші параметри

- Спосіб під'єднання кондиціонера та силового кабелю та спосіб з'єднання кожного незалежного елемента повинні відповідати електричній схемі, прикріпленій до машини.
- Модель і номінал плавкого запобіжника наносяться через трафарет на відповідний контролер або втулку запобіжника.

Комплектація

Внутрішнього блока

Назва	Кількість	Одиниця
Внутрішній блок	1	шт.
Пульт дистанційного керування	1	шт.
Батарейки (№ 7)	2	шт.
Інструкції	1	Комплект

Зовнішнього блока

Назва	Кількість	Одиниця
Зовнішній блок	1	Комплект

ПРИМІТКА: З'єднувальний шнур є додатковим аксесуаром.

Усі аксесуари пакуються у фактично наявний пакувальний матеріал — зверніть на це увагу, якщо виявите відмінності.

Монтаж внутрішнього блоку

Габаритне креслення монтажу внутрішнього блоку

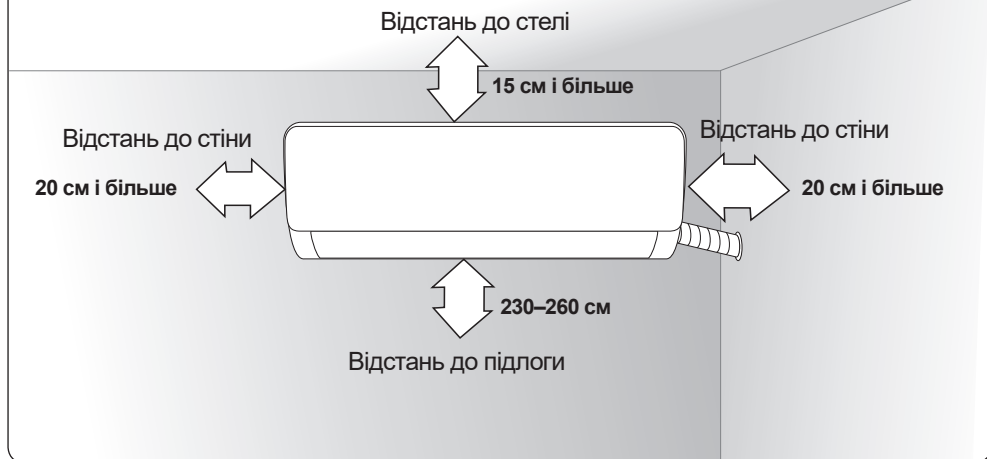

Монтажна пластина

1. Стіна для монтажу внутрішнього блоку повинна бути твердою і жорсткою, щоб запобігти виникненню вібрації.
2. За допомогою гвинтів типу «+» скріпіть перфоровану панель, закріпіть перфоровану панель горизонтально на стіні і вирівняйте бічні панелі по горизонталі та поздовжню панель по вертикалі.
3. Після встановлення перевірте міцність кріплення перфорованої панелі, потягнувши за неї рукою.

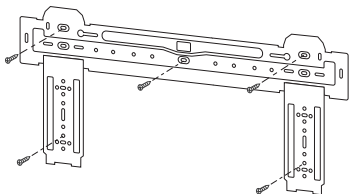

Наскрізний отвір через стінку

1. Виконайте отвір для трубопроводів за допомогою електричного молотка або перфоратора з водяною промивкою у заздалегідь визначеному місці на стіні, з нахилом назвні під кутом 5° - 10° .
2. Щоб захистити трубопроводи та кабелі від пошкодження при проходженні крізь стіну, а також від гризунів, які можуть проживати в порожнистій стінці, слід встановити захисне кільце труби та зафіксувати його шпаклівкою.

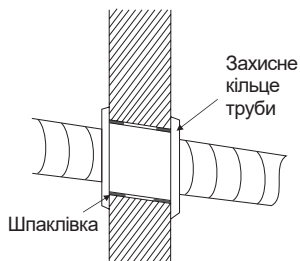

Примітка: Діаметр отвору в стінці зазвичай становить $\varnothing 60$ мм ~ $\varnothing 80$ мм. Виконуючи отвір, слідкуйте за тим, щоб не зачепити попередньо закладені в стіну проводи живлення та тверді стінки.

Монтаж внутрішнього блока

Маршрут трубопроводу

1. Залежно від положення пристрою, трубопровід може бути прокладений збоку – зліва або справа (Рис. 1) – або вертикально ззаду (Рис. 2) (залежно від довжини труби внутрішнього блока). У разі бічного прокладення трубопроводу виріжте випускний отвір з протилежного боку.



Рис. 1

Підготовка матеріалу вихідного отвору

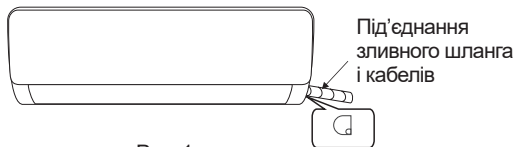

Рис. 2

Під'єднання дренажної труби

1. Зніміть кріплення і вийміть трубу внутрішнього блока з корпусу.
2. Під'єднайте з'єднувальну трубу до внутрішнього блока:
Націльтеся на центр труби, затягніть гайку з конічною різьбою пальцями, а потім затягніть гайку за допомогою динамометричного гайкового ключа (напрямок показано на схемі праворуч). Момент затягування вказаний у таблиці нижче.

Таблиця моменту затягування

Розмір труби (мм)	Момент затягування (Н•м)
Ø6/Ø6,35	15~25
Ø9/Ø9,52	35~40
Ø12/Ø12,7	45~60
Ø15,88	73~78
Ø19,05	75~80

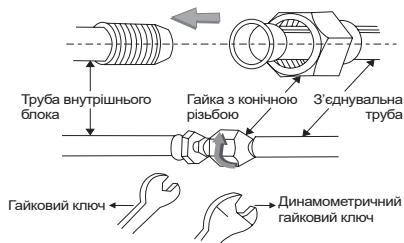

Ізолювання труби

1. Огорніть вузол з'єднання внутрішнього блока та з'єднувальної труби ізоляційною муфтою, а тоді ущільніть і герметизуйте ізоляційну трубу ізоляційним матеріалом, щоб запобігти конденсації води на вузлі з'єднання.
2. Під'єднайте зливний отвір до зливних труб і вирівняйте з'єднувальну трубу, кабелі та зливний шланг.
3. Щоб огорнути з'єднувальні труби, кабелі та зливний шланг, скористайтеся пластиковими кабельними стяжками. Розташуйте трубу похило вниз.



Кріплення внутрішнього блока

1. Підвісьте внутрішній блок на перфоровану панель і посуньте пристрій зліва направо, аби переконаватися, що гачок правильно розташований на перфорованій панелі.
2. Притискайте ліву нижню та верхню праву частину пристрою до перфорованої панелі, доки гачок, клацнувши, не увійде у гніздо.

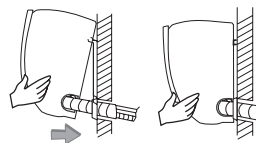

Монтаж внутрішнього блока

Монтаж з'єднувального шнура

● Під'єднайте з'єднувальний шнур до внутрішнього блока

1. Відкрийте панель, викрутіть гвинт на кришці проводки та зніміть кришку.
2. Переконайтеся, що з'єднувальний шнур проходить через отвір для кабелю на задній частині внутрішнього блока, а потім витягніть його з лицьового боку.
(У деяких моделях немає сигнального кабелю.)
3. Зніміть затискач проводу; під'єднайте з'єднувальний шнур до клеми згідно електричної схеми; затягніть гвинт і зафіксуйте з'єднувальний шнур за допомогою затискача.

ПРИМІТКА:

- ※ У цьому посібнику зазвичай наведені варіанти під'єднання проводів для різних типів кондиціонерів. Ми не можемо виключити можливість того, що якийсь особливий тип електричних схем не входить до цього посібника.
- ※ Схеми наведені виключно для довідок. Якщо схема об'єкта відрізняється від цієї електричної схеми, користуйтеся детальною електричною схемою, наклеєною на пристрій, який ви придбали.

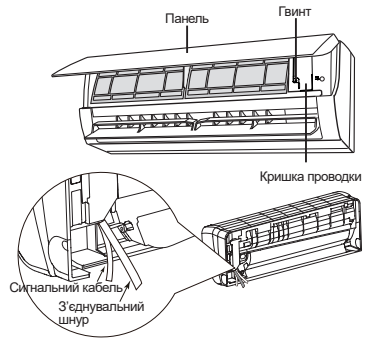

Постійна швидкість

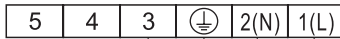

До зовнішнього блока

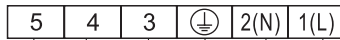

До зовнішнього блока

Змінна швидкість

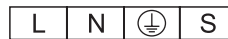

До зовнішнього блока



До зовнішнього блока

Роз'єм



У разі наявності роз'єму під'єднайте шнур до нього напрямку.

4. Встановіть кришку проводки на місце і затягніть гвинт.
5. Закрийте панель.

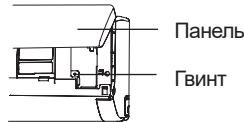

● Перевірка після монтажу

1. Переконайтеся, що гвинти надійно закріплені, і немає ризику, що вони ослабнуть.
2. Переконайтеся, що роз'єм плати дисплея встановлений у належному місці і не контактує з клемною колодкою.
3. Переконайтеся, що кришка блока керування встановлена щільно.

Монтаж зовнішнього блока

Габаритне креслення монтажу зовнішнього блока

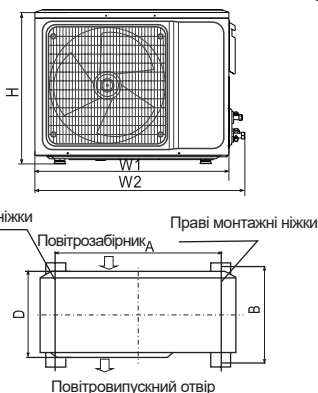
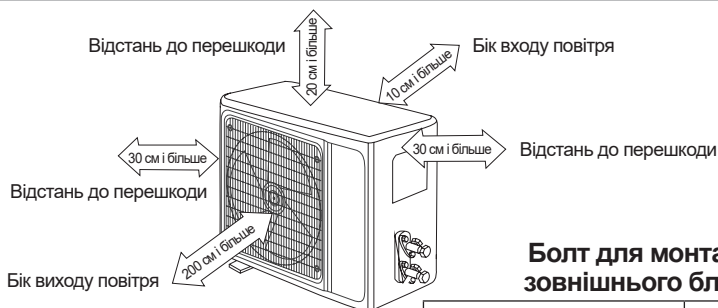

Болт для монтажу зовнішнього блока

Габаритні розміри зовнішнього блока Ш1(Ш2)*В*Г (мм)	A (мм)	B (мм)
665(710)x420x280	430	280
600(645)x485x260	400	290
660(710)x500x240	500	260
700(745)x500x255	460	260
730(780)x545x285	540	280
760(810)x545x285	540	280
790(840)x550x290	545	300
800(860)x545x315	545	315
800(850)x590(690)x310	540	325
825(880)x655x310	540	335
900(950)x700x350	630	350
900(950)x795x330	535	350
970(1044)x803x395	675	409

Монтаж з'єднувальної труби

Сполучіть зовнішній блок зі з'єднувальною трубою: Спрямуйте розвальцьований отвір з'єднувальної труби на запірний клапан і затягніть кінцеву гайку пальцями. Потім затягніть гайку з кінцевою різьбою динамометричним ключем.

★ При подовженні трубопроводів слід додавати відповідну кількість холодоагенту, щоб не порушити функціональність і не погіршити експлуатаційні характеристики кондиціонера.

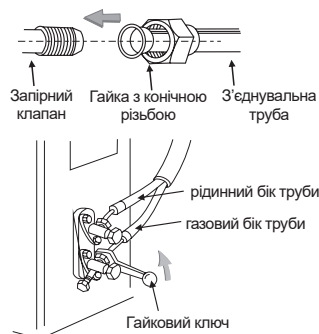

Довжина трубопроводу	Кількість холодоагенту, яку слід додати	
≤5 м	Не потрібно	
5-15 м	Охол. здатність (CC) ≤12000 БТО	20 г/м
	Охол. здатність (CC) ≥18000 БТО	30 г/м

Примітка: Таблиця наведена лише для довідок.

Монтаж зовнішнього блока

Під'єднання проводки

1. Ослабте гвинти та зніміть кришку електронних компонентів з пристрою.
2. Під'єднайте кабелі до відповідних клем на клемній колодці зовнішнього блока (див. електричну схему), а якщо до штепсельної вилки під'єднані сигнали, просто виконайте стикове з'єднання.
3. Провід заземлення: Вийміть гвинт заземлення з електричного кронштейна, розмістіть кінець проводу заземлення на гвинті заземлення і закрутіть його в отвір заземлення.
4. Надійно зафіксуйте кабель за допомогою кріпильних елементів (на притискній плиті).
5. Встановіть кришку електронних компонентів на місце і закріпіть її гвинтами.



Електрична схема

Постійна швидкість

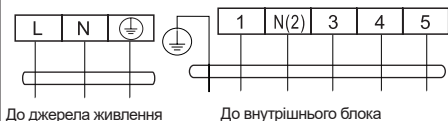
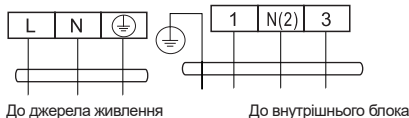

Змінна швидкість

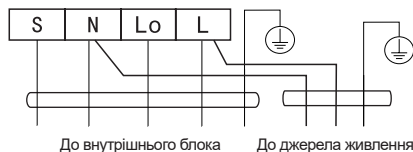
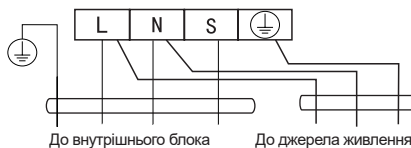

Роз'єм



У разі наявності роз'єму під'єднайте шнур до нього напряму.

ПРИМІТКА:

- ✘ У цьому посібнику зазвичай наведені варіанти під'єднання проводів для різних типів кондиціонерів. Ми не можемо виключити можливість того, що якийсь особливий тип електричних схем не входить до цього посібника.
- ✘ Схеми наведені виключно для довідок. Якщо схема об'єкта відрізняється від цієї електричної схеми, користуйтеся детальною електричною схемою, наклеєною на пристрій, який ви придбали.

Монтаж зовнішнього блока

Відведення повітря

★ Метод зливання холодоагенту з зовнішнього блока

Закінчивши процедуру під'єднання з боку труби, виконайте такі дії.

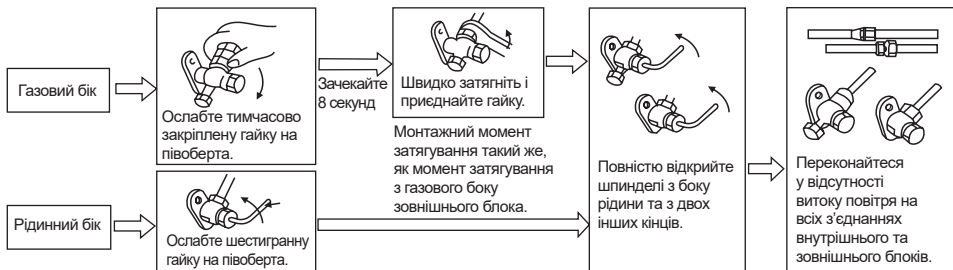

★ Метод вакуумного відкачування холодоагенту (для відведення холодоагенту R410A необхідно використовувати метод вакуумного відкачування)

Перед початком роботи з кондиціонером зніміть кришку запірних клапанів (газового та рідинного клапанів), а потім обов'язково затягніть її знову (щоб запобігти можливому витоку повітря).

1. Щоб запобігти витоку повітря та проливанню рідини, затягніть усі з'єднувальні гайки на всіх трубках з горловинами.
2. Під'єднайте запірний клапан, заправний шланг, магістральний клапан і вакуумний насос.
3. Повністю відкрийте ручку зниження тиску (Lo) магістрального клапана, створіть вакуум принаймні протягом 15 хвилин, а тоді перевірте значення на манометричному вакууметрі: воно повинно становити $-0,1$ МПа (-76 см.рт.ст.).
4. Після створення вакууму повністю відкрийте запірний клапан за допомогою шестигранного ключа.
5. Переконайтеся у відсутності витоку повітря на всіх з'єднаннях внутрішнього та зовнішнього блоків.

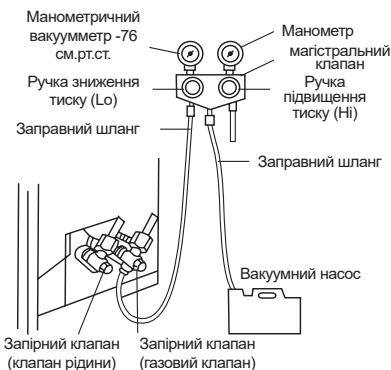

Дренаж конденсату з зовнішнього блока (тільки у кондиціонерах типу «тепловий насос»)

Коли пристрій працює в режимі обігрівання, водяний конденсат і тала вода можуть надійно відводитися через зливний шланг.

Монтаж:

Встановіть зливне коліно зовнішнього блока в отвір $\varnothing 25$ на опорній пластині і приєднайте зливний шланг до коліна, щоб стічні води, які утворюються у зовнішньому блоці, могли зливатися на відповідну пластину.

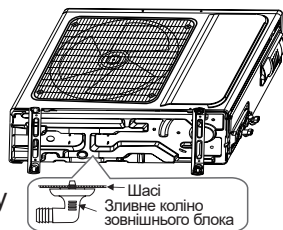

Перевірка після монтажу і пробна експлуатація

Перевірка після монтажу

★ Перевірка електричної безпеки

1. Чи відповідає напруга живлення вимогам.
2. Чи є несправні або пропущені з'єднання на будь-якому з проводів живлення, заземлення та сигнальних проводів.
3. Чи надійно заземлений провід заземлення кондиціонера.

★ Перевірка безпеки монтажу

1. Чи безпечно змонтований кондиціонер.
2. Чи вода зливається безперешкодно.
3. Чи правильно змонтовані проводи та трубопроводи.
4. Перевірте, чи не залишено всередині пристрою сторонніх предметів або інструментів.

★ Перевірка контуру холодоагенту на герметичність

Залежно від способу монтажу, для перевірки на наявність витоків таких ділянок, як чотири з'єднання зовнішнього блока та осердя відсічних клапанів і триходових клапанів, можна використовувати такі методи:

1. Метод перевірки з використанням поверхнево-активної речовини: Розбризкайте рівномірний шар мильної води на потенційне місце витoku і уважно стежте за появою бульбашок.
2. Метод з використанням пристроїв: Перевірка на наявність витоків здійснюється шляхом наведення щупа детектора витоків на потенційні місця витоків відповідно до інструкції.

Пробна експлуатація

Підготовка до пробної експлуатації:

- ※ Переконайтеся, що всі трубопроводи та з'єднувальні кабелі під'єднані належним чином.
- ※ Переконайтеся, що клапани з боку газу та рідини повністю відкриті.
- ※ Під'єднайте кабель живлення до автономної розетки.
- ※ Вставте батарейки в пульт дистанційного керування.

Метод проведення пробної експлуатації:

1. Увімкніть живлення і натисніть на кнопковий перемикач ON/OFF (УВІМК./ВИМК.) на пульті дистанційного керування, щоб запустити кондиціонер.
2. За допомогою пульта дистанційного керування виберіть режими COOL (ОХОЛОДЖЕННЯ), HEAT (ОБІГРІВАННЯ) (відсутній у моделях, розрахованих лише на охолодження), SWING (КОЛИВАННЯ ЖАЛЮЗІ) та інші режими роботи і переконайтеся, що пристрій функціонує нормально.

Особливе застереження

1. Відкрийте передню панель внутрішнього блока.
2. Роз'єм (показаний на рисунку) не повинен контактувати з клемною колодкою, і повинен бути розташований, як показано на рисунку.

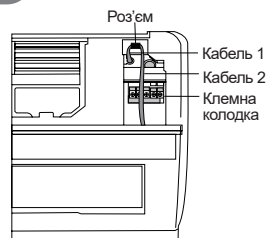

**Технічні показники кондиціонерів повітря серії U-Mate,
ТМ «Neoclima»**

Внутрішній блок		NS-09EUMIw3	NS-12EUMIw3	NS-12EUMIw3	NS-12EUMIw3	NS-12EUMIw3
Зовнішній блок		NU-09EUMIw3	NU-12EUMIw3	NU-12EUMIw3	NU-12EUMIw3	NU-12EUMIw3
Електроживлення		В/Ф/Гц внутр/зовн	220-240~/1/50 внутрішній	220-240~/1/50 внутрішній	220-240~/1/50 внутрішній	220-240~/1/50 внутрішній
Електроживлення		Вт	2600(1000-2900)	3500(1100-4000)	5300(1300-6100)	7000(2000-7600)
Охолодження	Потужність охолодження	Вт	800	1090	1648	2195
	Номінальна споживана потужність	А	3,60	4,80	7,30	10,30
	Номінальний струм	Вт	6,50	6,65	6,57	6,70
	Енергоефективність SKEE	клас	A++	A++	A++	A++
Нагрівання	Потужність обігріву	Вт	2600(690-3000)	3500(1100-4000)	5300(1400-6100)	7300(2500-8000)
	Номінальна споживана потужність	Вт	750	970	1493	1960
	Номінальний струм	А	3,40	4,30	7,10	10,50
	Енергоефективність SKQD	Вт	4,37	4,36	4,40	4,11
Максимально споживана потужність	Енергоефективність SKQD	клас	A+	A+	A+	A+
	Максимальний споживаний струм	Вт	1600	1900	2900	3700
	Витрата повітря внутрішнього блоку (холод / м ³ /час	А	8,00	9,50	12,00	16,00
	Рівень шуму внутрішнього блоку (В / С / Н)	ДБ	34/30/21	34/30/21	40/35/29	41/36/31
Внутрішній блок	Розміри (Д*В*Г)	мм	792*292*201	792*292*201	940*316*224	1132*330*232
	Розміри в упаковці (Д*В*Г)	мм	888*370*290	888*370*290	1010*385*310	1205*400*317
	Вага Нетто / Брутто	кг	7,5/9,5	8/9	12/14	14/17
Рівень шуму зовнішнього блоку	ДБ	50	50	54	62	
	Розміри (Д*В*Г)	мм	720*540*260	720*540*260	800*545*315	1132*330*232
	Розміри в упаковці (Д*В*Г)	мм	850*370*620	850*370*620	920*620*400	1205*400*317
Компресор	Вага Нетто / Брутто	кг	26/31	26/31	35/40	45/51
	Тип фреона/Вага	гр	Toshiba (GMCC)	Toshiba (GMCC)	Toshiba (GMCC)	R32
Діапазон робочих температур	Зовнішній блок (охолодження / нагрів)	°C	16~ 48/ -23 ~ 32	16~ 48/ -23 ~ 32	16~ 48/ -23 ~ 32	16~ 48/ -23 ~ 32



ІНФОРМАЦІЯ ПРО ПІДТВЕРДЖЕННЯ ВІДПОВІДНОСТІ ПРОДУКТУ



Кондиціонери відповідають вимогам Технічного Регламенту електромагнітної сумісності обладнання (затвердженому постановою Кабінету Міністрів України від 16 грудня 2015р. № 1077), вимогам Технічного Регламенту низьковольтного електричного обладнання (затвердженому постановою Кабінету Міністрів України від 16 грудня 2015р. №1067), вимогам Технічного Регламенту обмеження використання деяких небезпечних речовин в електричному та електронному обладнанні (затвердженому постановою Кабінету Міністрів України від 10 березня 2017р. № 139), та вимогам Технічного Регламенту енергетичного маркування кондиціонерів повітря (затвердженому постановою Кабінету Міністрів України від 24 травня 2017р. № 360).

Декларації про відповідність можна знайти на сайті www.optim.ua у розділі «Підтримка»

Адреса потужностей виробництва:

AUX AIR CONDITIONER CO., LTD, 1166 North Mingguang Road, Jiangshan Yinzhou, Ningbo, 315191 Zhejiang, China, Китай

Уповноважений Представник в Україні

ТОВ «ТОРГОВА КОМПАНІЯ «ОПТИМ» Україна, 03134 м. Київ, вул. Пищенична, 9

тел.: (044) 406-40-46

факс: (044) 406-40-45

Тел. гарячої лінії: 0-800-50-70-25 (безкоштовно зі стаціонарних телефонів, в межах України).

Увага! У зв'язку з тим, що перелік сервісних центрів постійно змінюється, актуальний перелік авторизованих сервісних центрів Ви можете отримати на офіційному сайті: <http://optim911.com.ua>

Будь-яку додаткову інформацію Ви можете отримати на сайті www.optim.ua

До введення в експлуатацію термін зберігання необмежений.

Дата виробництва вказана на виробі.

ГАРАНТІЙНІ ЗОБОВ'ЯЗАННЯ

Шановний Покупець!

Дякуємо Вам за покупку продукції ТМ **Neoclima** та довіру до нашої компанії!

Ці умови гарантії діють на території України. При виявленні недоліків протягом гарантійного строку, споживач має право висунути вимоги, встановлені чинним законодавством про захист прав споживачів щодо їх усунення.

Переконливо просимо Вас уважно перевірити правильність заповнення гарантійного талону. При відсутності відмітки підприємства торгівлі про продаж, розрахункового документа з датою продажу, гарантійний термін визначається від дати випуску виробу.

В конструкцію, комплектацію або технологію виготовлення виробу, з метою поліпшення його технічних характеристик, можуть бути внесені зміни. Такі зміни вносяться у виріб без попереднього повідомлення Покупця та не тягнуть зобов'язань щодо змін/поліпшення раніше вироблених виробів

Ми гарантуємо високу якість, надійну та безпечну роботу своєї продукції, за умови дотримання технічних вимог, що викладені в інструкції з експлуатації.

Зовнішній вид та комплектність виробу

Ретельно перевірте зовнішній вигляд виробу та його комплектність. Усі претензії щодо зовнішнього вигляду та комплектності виробу пред'являйте Продавцю при покупці виробу. Також, при отриманні і оплаті виробу через Інтернет – магазин та доставки його кур'єром, Покупець у присутності кур'єра, зобов'язаний перевірити повноту комплектації й зовнішній вигляд виробу на предмет відсутності фізичних дефектів (подряпин, тріщин, сколів, і т.п.). Після від'їзду кур'єра або виходу покупця з магазину, претензії з цих питань не приймаються.

Загальні правила монтажу (підключення) виробу.

(якщо виробляє потребу в монтажі або підключенні)

Виробник рекомендує здійснювати установку та підключення товару спеціалістами авторизованих сервісних центрів (далі – АСЦ). Виробник не несе жодної відповідальності за будь-який збиток, завданий споживачеві, фізичним або юридичним особам внаслідок установки та підключення, що не відповідають вимогам, зазначеним в інструкції з експлуатації (монтажу).

У разі звернення до інших організацій або до фізичних осіб, що мають відповідні ліцензії і сертифікати, вимагайте щоб майстер залишив документ, який підтверджує проведення робіт по монтажу (підключенню).

Відповідальність за несправність виробу з вини організації, що здійснила його монтаж (підключення), несе монтажна організація. У даному випадку необхідно звернутися до організації, що проводила монтаж (підключення) виробу.

Оплата робіт з установки та підключення товару, а також монтажу та демонтажу виробу під час ремонту, відбувається за прейскурантом АСЦ.

Умови гарантії

Гарантійне обслуговування та ремонт придбаного Вами виробу повинен здійснюватися тільки АСЦ. При виявленні неавторизованого втручання, гарантійні зобов'язання виробника припиняються.

У разі звернення до інших організацій або до фізичних осіб, що мають відповідні ліцензії і сертифікати,

вимагайте щоб майстер залишив документ який підтверджує проведення робіт по установці.

Несправні вузли виробу, в період дії гарантійних зобов'язань, ремонтуються за рахунок АСЦ або замінюються на працездатний виріб. Рішення про доцільність ремонту або заміни приймають фахівці АСЦ. Несправні вузли, замінені в період дії гарантійних зобов'язань переходять у власність АСЦ.

При виконанні гарантійних ремонтів, термін гарантії збільшується на час перебування виробу в ремонті. Зазначений час обчислюється від дня звернення споживача в АСЦ із вимогою про усунення недоліків.

Порядок обчислення гарантійного строку для виробу, який придбано для комерційних цілей, визначається окремо договором купівлі-продажу, відповідно до діючого законодавства України.

Правильне заповнення гарантійного талону

Щоб уникнути помилок, переконливо просимо Вас, до установки/експлуатації виробу, уважно ознайомитися з його інструкцією з експлуатації та перевірити заповнення Гарантійного талону.

Гарантія дієсна та має силу, якщо Гарантійний талон правильно та чітко заповнений, та в ньому вказані: найменування і модель виробу, його серійний (заводський) номер, дата продажу, а також є підпис уповноваженого лиця, штамп фірми Продавця та підпис Покупця про прийняття ним гарантійних умов. Забороняється вносити в Гарантійний талон будь-які зміни, а також стирати, виправляти або переписувати будь-які дані зазначені в ньому. У випадку неправильного або неповного заповнення Гарантійного талону негайно зверніться до Продавця даного виробу.

При невиконанні цих умов Гарантійний Талон визнається недійсним.

Задоволення вимог споживача не поширюється на товари, які використовують інші потреби, не передбачені їх конструкцією.

Будь ласка, зберігайте Гарантійний талон у період всього терміну експлуатації виробу.

По всім питанням, рекомендуємо Вам звертатися тільки в АСЦ **TM Neoclima**, адреса й телефони яких знаходяться на інтернет-сторінках: www.neoclima.ua, www.optim911.ua

Будь-яку додаткову інформацію Ви можете отримати за телефонами гарячої лінії **TM Neoclima**: 0 800 50 70 25

- Що робити при виникненні несправності
- 1.Знеурити виріб, перекрити подачу газу, води.**
- 2.Прочитати інструкцію з експлуатації (розділ «Усунення несправностей»)**
- 3.Подзвонити до інформаційного центру компанії за телефоном, зазначених в гарантійному документі.**
- 4.При заміні комплектуючих виробів/складових частин вимагайте їх пред'явлення перед установкою.**
- 5.Після проведення ремонту майстер повинен заповнити графу «Інформація про ремонт» у гарантійному документі.**

Вимоги під час приймання виробу до АСЦ
Гарантійний ремонт виконується при наданні несправного виробу в чистому вигляді та повної його комплектності при наявності повністю та правильно заповненого Гарантійного талону.

На гарантійне обслуговування приймається товар за наявності експлуатаційних документів, plomb виробника або виконавця на товарі, якщо це передбачено експлуатаційним документом, відсутності пошкоджень товару, які могли викликати несправність, за умови дотримання вимог експлуатаційного документа щодо правил зберігання, введення в експлуатацію та використання товару за призначенням

Гарантія поширюється на виробничий або конструкційні дефект виробу

Будь-які претензії щодо якості товару розглядаються тільки після перевірки виробу представником АСЦ.

Виконання АСЦ ремонтних робіт та заміна дефектних деталей виробу відбуваються або у приміщенні АСЦ або у Покупця (на розсуд АСЦ). Гарантійний ремонт виробу виконується протягом 14 (чотирнадцяти) днів. В разі, якщо під час гарантійного ремонту стане зрозумілим, що в зазначений строк недоліки не будуть усунені, сторони мають право укласти угоду про новий термін .

У разі потреби діагностики і ремонту товару в приміщенні організації, яка здійснює ремонт (АСЦ), транспортування виробу здійснюється відповідно до Закону України « Про захист прав споживачів ». У разі виклику спеціаліста для перевірки якості виробу, у результаті якого виявилася відсутність недоліків виробу або було виявлено, що недоліки виникли внаслідок порушення правил використання , зазначених в інструкції з експлуатації , транспортування, монтажу (підключення), обставин непереборної сили, діагностика товару та транспортні витрати оплачуються Покупцем за преїскурантом АСЦ. У разі відсутності Покупця за вказаною адресою на момент приходу спеціаліста АСЦ в обумовлений час, при повторному виклику стягується плата за виїзд спеціаліста за преїскурантом АСЦ.

Гарантія виробника не поширюється:

- технічне та сервіс не обслуговування виробу (чистку, заміну фільтрів або пристроїв, виконуючих функції фільтрів);
- програмне забезпечення виробу;
- на будь-які адаптації та зміни виробу, які внесені Покупцем самостійно, в тому числі з метою вдосконалення та розширення його звичайної сфери застосування, яка вказана в інструкції з експлуатації виробу;
- аксесуари, які входять до складу виробу (частини оформлення корпусу, лампочки, батареї й акумулятори, картриджі, зарядні пристрої, насадки, фільтри, запобіжники й інші деталі, які мають обмежений строк гарантії).

Гарантія виробника також не надається у випадках:

- наявність у гарантійному талоні виправлень, нерозбірливих записів;
- якщо на виробі вилучена чи пошкоджена ідентифікаційна (товарна) етикетка, нерозбірливий серійний номер;
- якщо несправності виробу виникли внаслідок ушкоджень при транспортуванні, неправильного зберігання, недбалого застосування, поганого догляду. Якщо виріб має надмірне забруднення, як внутрішнє так і зовнішнє, іржавий;
- порушення правил ви використання виробу, зазначених в інструкції з експлуатації;

- виріб піддавався розкриттю, самостійному ремонту чи заміні конструкції особами, не уповноваженими на ремонт АСЦ, або змаченню виробу під час гарантійного терміну, якщо це не передбачено інструкцією з експлуатації (сліди розкриття, зірвані шліци гвинтів)*;
- виріб, призначений для роботи в побутових умовах, використовувався в комерційних цілях (професійне використання та великі об'єми робіт) або для інших цілей не передбачених конструкцією даного виробу*;
- якщо експлуатація виробу після прояву несправності не була зупинена і продовжувалась*;
- дефект виник внаслідок некаліфікованих дій під час встановлення (монтажу/демонтажу) виробу, або внаслідок спроб ремонту неавторизованим сервісними центрами та іншими особами;
- підключення до виробу стороннього обладнання, що призвело до виходу з ладу самого виробу. Висновок про вихід з ладу виробу, в результаті впливу вищесказаних факторів, робиться фахівцем АСЦ.
- виріб має зовнішні механічні ушкодження, або ушкодження, які викликані незалежними від виробника причинами, такими як: явища природи й стихійні лиха, пожежа, домашні й дикі тварини, потрапляння всередину виробу сторонніх предметів, комах, речовин, рідин і т.п.;
- ушкодження, викликані невідповідністю параметрів живильних мереж державним стандартам та іншими подібними факторами;
- ушкодження, викликані використанням нестандартних видаткових матеріалів, адаптерів, запчастин і т.п.;
- якщо має місце нормальний знос виробу в результаті тривалого використання (великі об'єми робіт). Рівномірний знос деталей при відсутності на них заводських дефектів не дає право на їх заміну по гарантії*;
- внаслідок витоку фреону за місьцями з'єднання фреонових магістралей, за якість яких несе відповідальність монтажна організація.
- дефектів, що виникли внаслідок невиконання Покупцем зазначеної нижче Пам'ятки по догляду за виробами.

*виявляється діагностикою в авторизованому сервісному центрі

Гарантійний термін

Гарантія виробника надає ться на весь спектр продукції **Торгової марки Neoclima** , що постачається в Україну.

Найменування	Термін служби (місяців)	Гарантійний строк (місяців)
Кондиціонери	60	24 Розширена гарантія*
Зволожувачі повітря	36	12
Кліматичний комплекс	36	12
Повітряні завіси	60	36
Дренажний насос	36	12
Теплові насоси	60	24
Аксесуари (регулятор обертання вентилятора, термостат контролю підігрівання дренажу, підігрів картера, підігрів дренажу, сифон для конденсату)	60	12

***Розширена гарантія : Довічна гарантія на компресори кондиціонерів типу спліт – система .**

Довічна гарантія означає підтримку гарантійних зобов'язань протягом всього терміну служби виробу. Довічна гарантія (гарантія до природного зносу

компресора без слівід руйнування) надається за умови дотримання користувачем правил експлуатації, обслуговування та зберігання. Вихід компресора з ладу через природний знос безпосередньо не свідчить про якість матеріалу і не доводить порушення технологічного процесу та не являється гарантійним випадком.

Довічна гарантія – гарантійний термін, який доріанню терміну служби товару, та є додатковим зобов'язанням, прийнятим на себе продавцем відповідно до статті 7 ЗУ «Про захист прав споживачів» редакція від 01.01.2109 року та Додатку 2 ПКМУ № 506 від 11.04.2002 року «Про затвердження Порядку гарантійного ремонту (обслуговування) або гарантійної заміни технічно складних побутових товарів»

Особливі умови гарантійного обслуговування кондиціонерів

Гарантія не поширюється на недоліки в роботі виробу в разі якщо Покупець за своєї ініціативи (без урахування відповідної інформації Продавця) обрав та купив кондиціонер належної якості, але за своїми технічним характеристикам не призначений для приміщення, в якому він був згодом встановлений Покупцем.

Шановний покупець! Нагадуємо, що неваліфікований монтаж кондиціонерів може привести к його неправильної роботи і, як наслідок, до порушень в роботі виробу.

Пам'ятка по догляду за кондиціонером повітря:

- раз на 2 (два) тижні (при інтенсивної експлуатації частіше) контролюйте чистоту повітряних фільтрів в внутрішньому блоці (дивись інструкцію з експлуатації). Захисні властивості цих фільтрів базуються на електростатичному ефекті, тому навіть при незначному забрудненні фільтр перестає виконувати свої функції;

- для надійної та тривалої роботи кондиціонерів повітря необхідно проводити їх періодичне технічне обслуговування (чистка від бруду та пилу теплообмінників зовнішнього та внутрішнього блоків, перевірку тиску у системі, діагностика електронних компонентів кондиціонера, чистку дренажної системи та інше) спеціалістами АСЦ не менш двох разів на рік, в іншому разі споживачеві може бути відмовлено в гарантії;

- раз на рік (краще навесні або восени, перед переходом його в режим міжсезоння), при необхідності слід вичистити теплообмінник зовнішнього блоку та перевірити роботу на всіх режимах. Це забезпечить надійну роботу Вашого кондиціонера повітря;

- звертаємо Вашу увагу, що експлуатація кондиціонера повітря у зимових умовах має свої особливості. При температурі повітря нижче допустимої робочої температури вказаної в інструкції, рекомендуємо використовувати кондиціонер в режимі вентиляції.

- запуск кондиціонера для роботи в режимах охолодження або обігрів може привести к збоєм у роботі та поломці компресора. Якщо зовнішня температура повітря від'ємна та конденсат (вода з внутрішнього блоку) виводиться на зовні, то можливо замерзання води в дренажної системі і, як наслідок, конденсат буде витікатиме з піддону внутрішнього блоку у приміщення. Зауважимо, що адаптувати до зимових умов можливо будь-яку спліт-систему. Для цього в неї може бути додатково вбудовані пристрій підігріву картера компресора і регулятор оборотів вентилятора зовнішнього блоку, а так само встановлюється «теплій» дренаж;

- якщо виріб не використовується – його необхідно відключати від електромережі.

Пам'ятка по догляду за зволожувачами повітря, очисниками повітря

В обов'язковому порядку при експлуатації ультразвукових зволожувачів повітря слід використовувати оригінальний (фірмовий) фільтр – картридж для пом'якшення води. При його наявності рекомендується використовувати водопровідну воду без попередньої обробки або очисти. Строк служби фільтра – картриджу залежить від ступеня жорсткості використаної води, в результаті чого можливе утворення білого осаду коло зволожувача повітря та на мембрані самого зволожувача. Для зниження ймовірності виникнення цього, фільтр – картридж потребує своєчасної періодичної його заміни. Внаслідок вироблення ресурсу фільтрів у зволожувачів повітря може знизитися продуктивність виходу вологи, що потребує регулярної періодичної заміни фільтрів у відповідності до інструкції з експлуатації. Умови гарантійного обслуговування на такі несправності зволожувачів повітря не поширюються.

Додавати ароматичні речовини тільки в призначену для цього ємність. Попадання ароматичних речовин в піддон або в резервуар для води призведе до поломки виробу і відмови в проведенні гарантійного ремонту. Використовувати підготовлену (очищену) воду при відсутності фільтра. Слідкуйте за рівнем води, при необхідності доливайте воду.

Своєчасно виконувати чистку зволожувача. Періодичність щичення залежить від якості води. Несвоєчасна чистка призводить до поломки зволожувача і відмову в проведенні гарантійного ремонту.

Перед початком експлуатації очисника повітря витягніть фільтри з упаковок. Для нормального розподілу очищеного повітря у приміщенні, не встановлюйте його у повітряному потоці (на протязі, перед вентилятором і т.д.). Пошкодження фільтру може привести к зниженню ефективності очистки повітря. Накопичену на фільтрі пил можна обережно видалити за допомогою пилососу. Мити фільтр очисника повітря забороняється.

Якщо виріб не використовується – його необхідно відключати від електромережі, вилити з нього всю воду та ретельно висушити перед зберіганням

Продавець (виробник) знімає з себе відповідальність за можливу шкоду, прямо або опосередковано заподіяну виробом людям, домашнім тваринам, майну в разі, якщо це сталося в результаті недотримання правил і умов експлуатації, установки виробу; умисних або необережних дій покупця (споживача) або третіх осіб. Також Продавець (виробник) не несе відповідальності за можливу шкоду, прямо або опосередковано заподіяну виробом відповідного призначення, в результаті втрати, пошкодження або зміни даних та інформації.

Покупець попереджений, що відповідно і статтю 4 Закону України «Про захист прав споживачів» з моменту підписання Покупцем Гарантійного талону вважається що:

- уся необхідна інформація щодо придбаного виробу і його споживчих властивостях представлена в повному обсязі у відповідності з статтю 15 ;

- Покупець отримав інструкцію з експлуатації придбаного виробу на української мові та ;

- Покупець ознайомлений та згоден з умовами гарантійного обслуговування/особливостями експлуатації та догляду придбаного виробу і зобов'язується їх виконувати;



Артикул
Дата продажу

Серійний номер

Назва торгової організації і штамп

М.П.

Адреса, телефон,
П.І.Б. Споживача

Дата прийому
Дата видачі

Дефект

Печатка сервісного центру, підпис

М.П.

Талон 1



Артикул
Дата продажу

Серійний номер

Назва торгової організації і штамп

М.П.

Адреса, телефон,
П.І.Б. Споживача

Дата прийому
Дата видачі

Дефект

Печатка сервісного центру, підпис

М.П.

Талон 2



Артикул
Дата продажу

Серійний номер

Назва торгової організації і штамп

М.П.

Адреса, телефон,
П.І.Б. Споживача

Дата прийому
Дата видачі

Дефект

Печатка сервісного центру, підпис

М.П.

Талон 3