

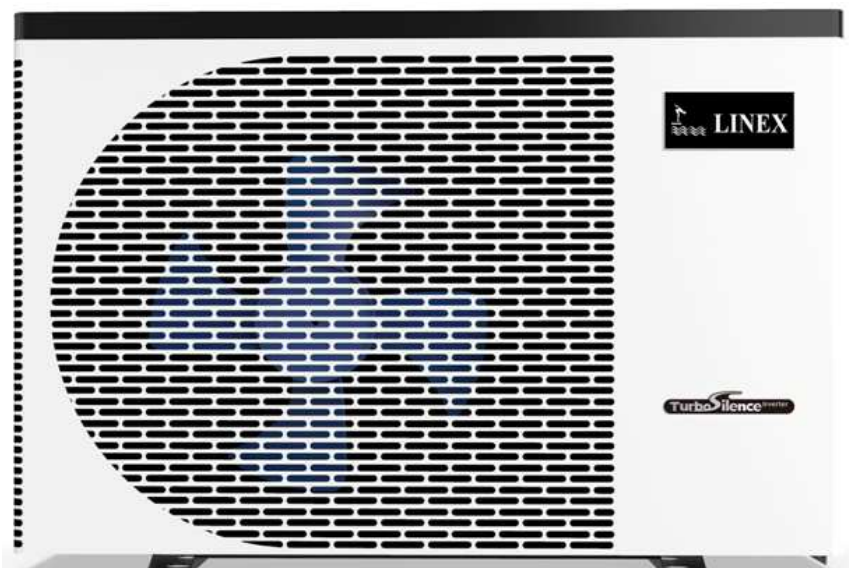

**ТЕПЛОВЫЕ НАСОСЫ
серии АХСР**

**РУКОВОДСТВО ПО УСТАНОВКЕ
И ЭКСПЛУАТАЦИИ**



Содержание

Для пользователей _ _ _ _ _ P.3-P.9

1. Общая информация.....	- 3 -
1.1. Содержание:.....	- 3 -
1.2. Эксплуатационные условия и диапазон:	- 3 -
1.3. Преимущества различных режимов работы:.....	- 3 -
1.4. Напоминание	- 4 -
2. Эксплуатация	- 6 -
2.1. Примечания перед применением.....	- 6 -
2.2. Инструкция по эксплуатации.....	- 6 -
2.3. Ежедневное техобслуживание и подготовка к эксплуатации при низких температурах	- 8 -
3. Технические характеристики	- 9 -

Информация для установщиков и специалистов _ _ _ _ _ P.10-P.27

1. Транспортировка.....	- 10 -
2. Установка и техобслуживание	- 10 -
2.1. Примечания перед установкой :	- 10 -
2.2. Инструкции по установке 2.2.1. Расположение и размер.....	- 11 -
2.3. Пробное испытание после установки.....	- 14 -
2.4. Техобслуживание и подготовка к эксплуатации при низких температурах.....	- 15 -
3. Устранение общих неисправностей	- 16 -
4. Код классификации неисправностей	- 17 -
Приложение 1: Монтажная схема соединения приоритетности обогрева(опция)	- 18 -
Приложение 4. Настройка Wi-Fi.....	- 21 -



Внимание :

- a. Пожалуйста, перед установкой, использованием и обслуживанием, прочитайте следующие советы.
- b. Установка, демонтаж и техническое обслуживание должны выполняться специалистами в соответствии с инструкциями.
- c. Проверка на утечку газа должна проводиться до и после установки.

1. Использование

- a. Устройство должно устанавливаться или демонтироваться специалистами, разбирать и ремонтировать без разрешения запрещено.
- b. Убедитесь в отсутствии каких-либо препятствий перед входом и выходом воздуха из теплового насоса.

2. Установка

- a. Устройство должно располагаться вдали от любых источников возгорания.

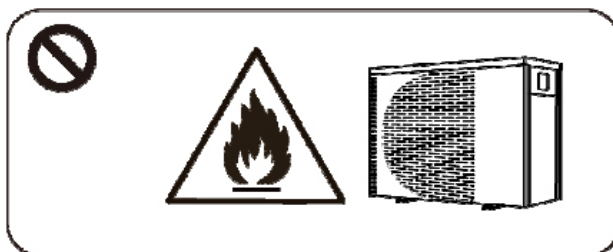

- b. Не устанавливайте устройство в замкнутом пространстве, помещение должно быть хорошо проветриваемым.

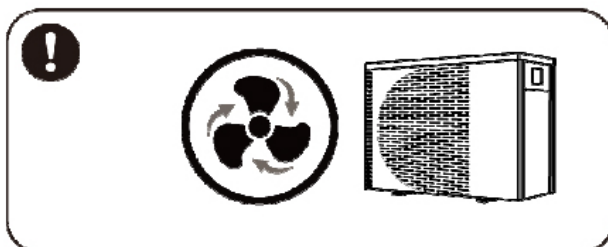

- c. Сварка на месте не допускается, сварка может выполняться только специалистом в центре технического обслуживания.

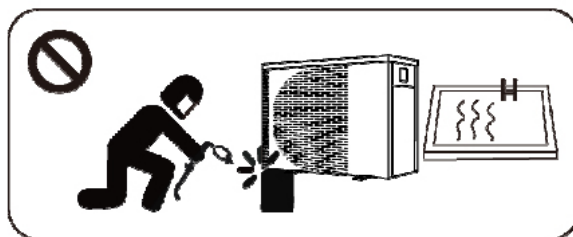

- d. В случае утечки газа монтаж необходимо остановить и доставить устройство в сервисный центр.

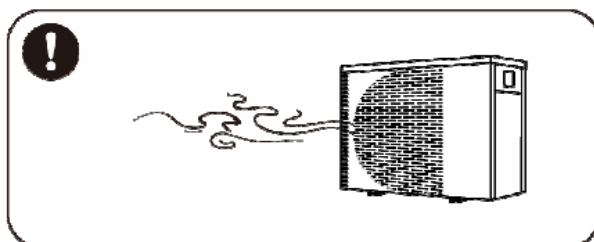

3. Транспортировка и хранение

- a. Не блокируйте устройство во время транспортировки.
- b. Перевозить товары необходимо с постоянной скоростью во избежание внезапного ускорения или торможения, чтобы уменьшить риск повреждения товаров.
- c. Устройство должно располагаться вдали от любых источников возгорания.
- d. Место хранения должно быть светлым, открытым и с хорошей вентиляцией, требуется вентиляционное оборудование.

4. Уведомление о техническом обслуживании

- a. Если требуется техническое обслуживание, обратитесь в ближайший авторизованный сервисный центр.

b. Необходимая квалификация

Все операторы, которые утилизируют газ, должны быть аттестованы действующим сертификатом, выданным профессиональным агентством.

- c. Необходимо строго соблюдать требования производителя при обслуживании или заправке газом. Пожалуйста, обратитесь к руководству по техническому обслуживанию.

1. Общая информация

1.1. Содержание:

После распаковки проверьте комплектность следующих элементов:

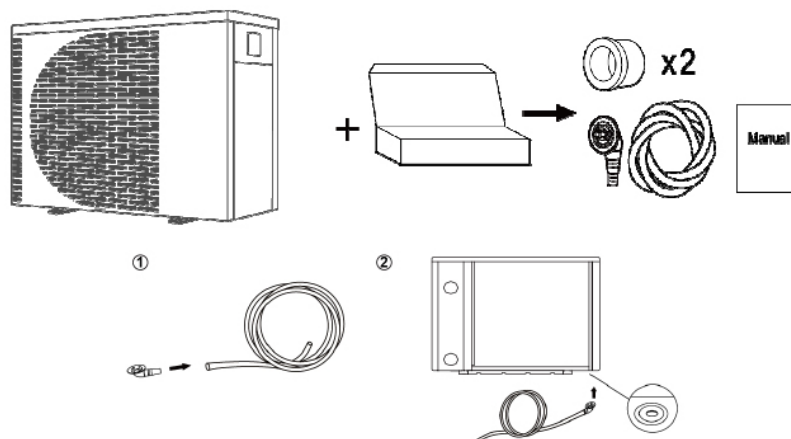

1.2. Эксплуатационные условия и диапазон:

Позиция		Диапазон
Эксплуатационный диапазон	Температура воздуха	-15°C ~ 43°C
Настройка температуры	нагрев	18°C ~ 40°C
	охлаждение	12°C ~ 30°C

Идеальные рабочие характеристики теплового насоса достигаются при эксплуатационном диапазоне температуры воздуха: 15°C ~ 25°C

1.3. Преимущества различных режимов работы:

Тепловой насос имеет три режима работы: Turbo, Smart и Silence. Они имеют различные преимущества при разных условиях эксплуатации.

РЕЖИМ	ПРЕИМУЩЕСТВА
Режим Turbo ■ ■ ■	Теплопроизводительность: 120% Быстрый нагрев
Режим Smart ■ ■	Теплопроизводительность: 100%~20% Разумная оптимизация в соответствии с температурой окружающей среды и воды Эффективное сохранение энергии
Режим Silence ■	Теплопроизводительность: 80%~20% Использование в ночное время

1.4. Напоминание

⚠ В данном тепловом насосе предусмотрена функция памяти при отключении питания. При восстановлении подачи питания, тепловой насос автоматически возобновит работу.

1.4.1. Тепловой насос предназначен только для обогрева воды бассейна. Обогрев других воспламеняющихся или загрязненных жидкостей **ЗАПРЕЩЕН**.

1.4.2. При перемещении теплового насоса не поднимайте его за водоблок, поскольку можно повредить титановый теплообменник внутри теплового насоса.

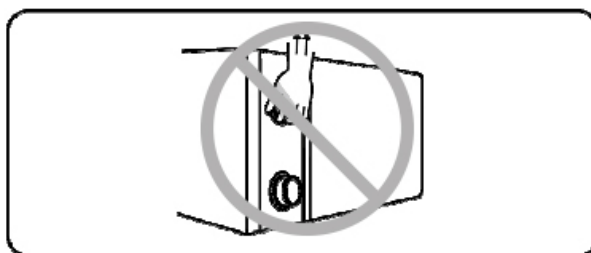

1.4.3. Не создавайте препятствия перед входом и выходом воздуха теплового насоса.

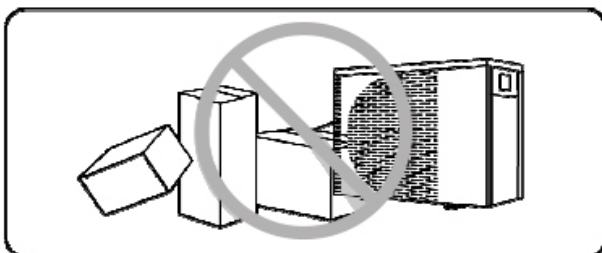

1.4.4. Не вставляйте посторонние предметы в отверстия для входа и выхода воздуха. В противном случае это может привести к снижению производительности теплового насоса или даже к его остановке.

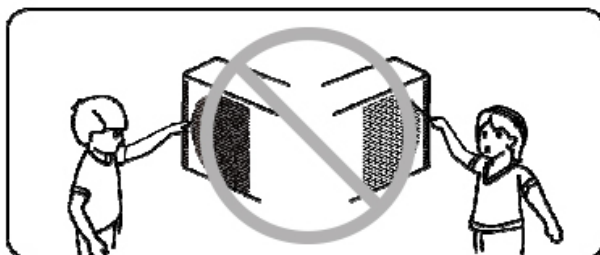

1.4.5. Во избежание воспламенения запрещается использовать или хранить горючий газ или жидкость, например, растворители, краски или топливо.



1.4.6. При возникновении любых непредусмотренных обстоятельств, например: постороннего шума, запаха, дыма или повреждения электропроводки, немедленно отключить питание сети и связаться с региональным представителем компании Fairland. Не пытайтесь провести ремонт теплового насоса собственными силами.

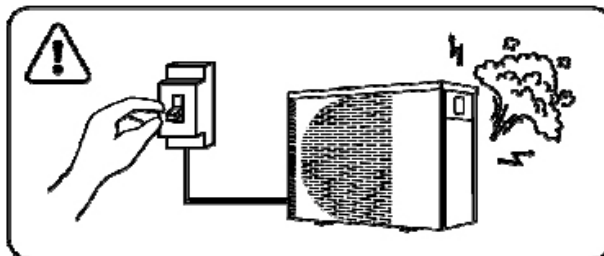

1.4.7. Главный выключатель питания должен быть в недоступном для детей месте.

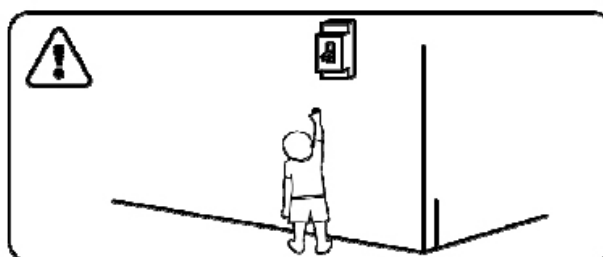

1.4.8. При разрядах грозы отключить электрическое питание.

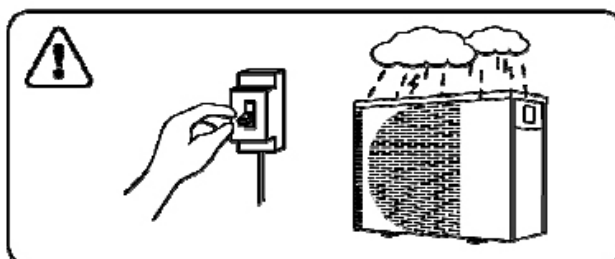

1.4.9. Примите к сведению, что следующие коды не указывают на наличие неисправности:

	Код ошибки
Отсутствие потока воды	E3
Указатель режима «Anti-Freezing»(разморозки)	E4
Выход из рабочего диапазона	E6
Недостаточный поток воды или блокировка насоса	E6
Перепад напряжения	E5

2. Эксплуатация

2.1. Примечания перед применением

- ① Для более длительного срока службы, убедитесь, что водяной насос включен до включения теплового насоса, и водяной насос выключен после выключения теплового насоса.
- ② Убедитесь в отсутствии утечек воды на системе трубопроводов, затем разблокируйте экран и нажмите, чтобы включить тепловой насос.



2.2. Инструкция по эксплуатации



Знак	Обозначение	Функция
	ON/OFF	Включение / выключение питания
	Unlock / Mode	1. Удерживайте ее в течение 3 секунд, чтобы разблокировать / заблокировать экран 2. После того, как экран разблокирован, выберите режим. Auto (12~40°C) Heating (18~40°C) Cooling (12~30°C)
	Speed	Выберите режим Smart / Silence
	Up / Down	Отрегулировать заданную температуру





Заметки: При включенном питании кнопка будет светиться постоянно):

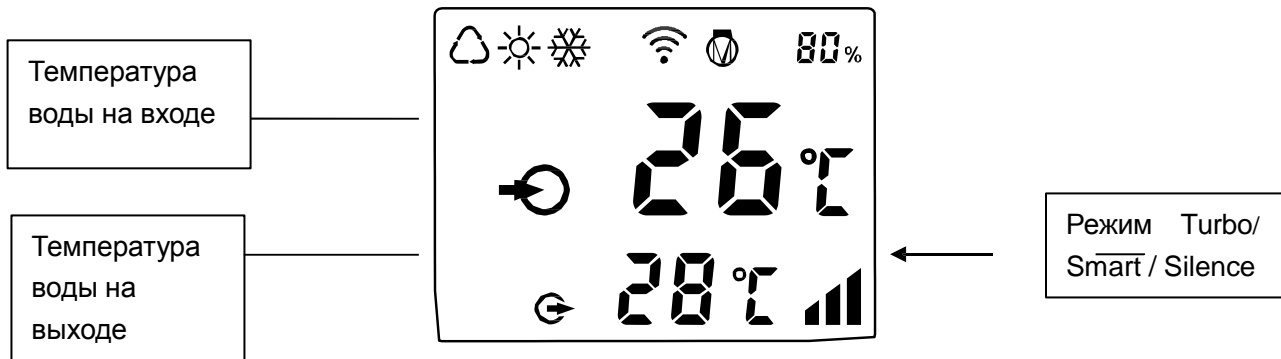

- ① Блокировка экрана:
 - a. Если в течение 30 секунд нет операции, экран будет заблокирован.
 - b. Когда HP выключен, экран будет темным, и будет отображаться «0%».
 - c. Нажмите в течение 3 секунд, чтобы заблокировать экран и он станет темным.



② Разблокировка экрана:

- a. Нажмите  течение 3 секунд, чтобы разблокировать экран и он засветится.
- b. Только после того, как экран разблокирован, любые другие кнопки будут функционировать.





	Авто
	Обогрев
	Охлаждение
	Процент тепловой мощности
	Wi-Fi подключение
	Вход воды
	Выход воды

1. Включение: нажмите  в течение 3 секунд, чтобы разблокировать экран, затем нажмите  для включения теплового насоса.

2. Отрегулируйте заданную температуру: когда экран разблокирован, нажмите  или  для отображения или настройки заданной температуры



3. Выбор режима: нажмите  выбрать режим.

- a. Авто : регулируемый температурный диапазон 12~40°C
- b. Обогрев : регулируемый температурный диапазон 18~40°C
- c. Охлаждение : регулируемый температурный диапазон 12~30°C

4. Выбор режима Turbo /Smart / Silence:

① Интеллектуальный режим по умолчанию будет активирован при включении теплового насоса, а экран покажет





② Нажмите  для входа в режим «Без звука», а экран показывает 



(Предложение: выберите Smart mode для начального нагрева)



Внимание:

- a. При использовании режима Turbo его следует выбирать каждый раз, машина не будет автоматически входить в режим Turbo.
- b. В режиме Turbo, когда машина достигает заданной температуры, она автоматически возвращается в режим Smart.

5. Размораживание

a. Автоматическое охлаждение: при охлаждении теплового насоса,  будет мигать. После охлаждения,  перестанет мигать.

b. Обязательное охлаждение: когда тепловой насос нагревается, нажмите  и  вместе в течение 5

секунд, чтобы начать принудительное охлаждение, и  будет мигать. После охлаждения,  перестанет мигать.

(Примечание. Обязательные интервалы охлаждения должны составлять более 30 минут, а компрессор должен работать более 10 минут.)

6. Приложение 4. Настройка Wi-Fi

См. приложение 4

2.3. Ежедневное техобслуживание и подготовка к эксплуатации при низких температурах

2.3.1. Ежедневное техобслуживание

Не забывайте отключать питание теплового насоса!

- Производить чистку испарителя  бытовым моющим средством или чистой водой. ЗАПРЕЩАЕТСЯ использование бензина, растворителей или подобных горючих веществ.
- Регулярно производить проверку затяжки болтов, крепления кабелей и соединений.

2.3.2. Эксплуатация при низких температурах

В зимний период, когда вы не пользуетесь бассейном, необходимо отключить питание и слить воду из теплового насоса. При эксплуатации теплового насоса при температуре ниже 2°C, необходимо обеспечить непрерывную подачу воды в насос.

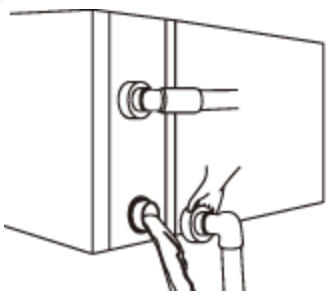

⚠ Важно:
 Отсоедините водоблок от входной трубы, чтобы слить воду.
 При замерзании воды в насосе в зимний период времени, может произойти повреждение титанового теплообменника.

3. Технические характеристики

Модель	AXCR10	AXCR13	AXCR17	AXCR21	AXCR26	AXCR32	AXCR32T	AXCR40T
Рекомендуемый объем бассейна	20~40	25~50	30~60	40~75	55~100	65~120	65~120	90~160
Температура воздуха рабочей зоны (°C)	-15~43							
Условия достижения технических характеристик: температура воздуха 26°C, воды 26°C, влажность 80%								
Мощность нагрева (кВт) В режиме	8.5	11.0	13.8	17.5	21.5	27.0	27.0	35.0
Мощность нагрева (кВт) В режиме	10.2	13.2	16.8	21.0	25.5	31.5	31.5	40.0
С.О.Р В режиме Smart	7.5	8.2	7.5	7.3	7.8	7.4	7.4	7.3
С.О.Р	15.1~7.1	15.0~7.3	15.5~6.4	15.0~6.3	16.0~6.8	15.8~6.3	15.8~6.3	15.8~6.4
С.О.Р при 50% скор.	11.4	11.6	11.2	11.2	11.3	11.2	11.2	11.1
Условия достижения технических характеристик: температура воздуха 15°C, воды 26°C, влажность 70%								
Мощность нагрева (кВт) В режиме	6.3	7.3	9.4	11.8	14.8	18.0	18.0	24.0
Мощность нагрева (кВт) В режиме	7.5	8.8	11.3	14.3	17.5	21.5	21.5	28.0
С.О.Р В режиме Smart	5.2	5.3	5.0	5.0	5.4	5.3	5.3	5.1
С.О.Р	6.9~4.8	6.8~4.9	7.3~4.4	7.8~4.6	7.8~4.9	7.8~4.9	7.8~4.9	7.9~4.7
С.О.Р при 50% скор.	6.5	6.5	6.6	6.8	6.8	6.8	6.8	6.7
Условия достижения технических характеристик: температура воздуха 35°C, воды 28°C, влажность 80%								
Мощность Охлаждения (кВт)4	4.4	5.6	6.5	8.0	11.6	13.6	13.6	16.0
Уровень шума 1мдБ(А)	38.5~45.5	38.6~46.9	42.0~47.7	42.9~50.8	40.8~51.2	43.3~51.9	43.3~51.9	42.5~51.7
Звуковое давление 50%	39.5	41.3	43.7	44.5	44.4	46.4	46.4	43.8
Уровень шума 10мдБ(А)	18.5~25.5	18.6~26.9	22.0~27.7	22.9~30.8	20.8~31.2	23.3~31.9	23.3~31.9	22.5~31.7
Электропитание	230V/1 Ph/50Hz						400V/3 Ph/50Hz	
Расчетная потребляемая мощность при 15°C	0.18~1.53	0.22~1.8	0.26~2.56	0.31~3.08	0.38~3.53	0.46~4.4	0.46~4.4	0.60~5.94
Номинальный входной ток при температуре	0.78~6.65	0.96~6.7.82	1.14~11.3	1.35~13.4	1.65~15.3	2.01~19.1	0.66~6.35	0.87~8.57
Рекомендуемый поток воды (м³/ч)	2~4	3~4	4~6	6.5~8.5	8~10	10~12	10~12	12~18
Спецификация водопровода на входе/выходе (мм)	50							
Размеры ДхШхВ (мм)	799x432x 650	893x432x 650	939x432x 650	995x432x 750	1125x429x 952	1074x539x 947	1074x539x 947	1260x539x 947
Вес нетто (кг)	51	61	65	70	98	102	111	126

1. Указанные значения действительны при соблюдении следующих условий: бассейн накрыт изотермическим покрытием, система фильтрации работает не менее 15 часов в сутки.

2. Соответствующие параметры подлежат периодической регулировке для технического усовершенствования без предварительного уведомления. Подробная информация указана на заводской табличке.

1. Транспортировка

1.1. При хранении или перемещении тепловой насос должен находиться в строго вертикальном положении.

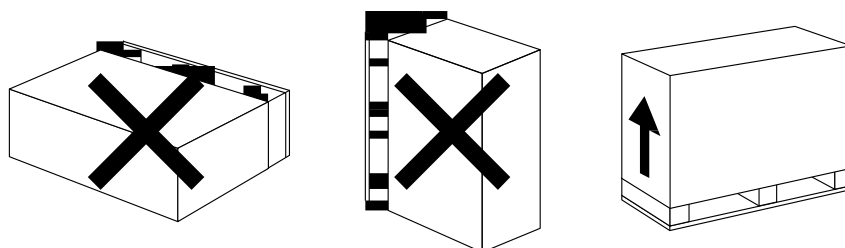

1.2. При перемещении теплового насоса не поднимайте его за водоблок, поскольку может произойти повреждение титанового теплообменника внутри теплового насоса.

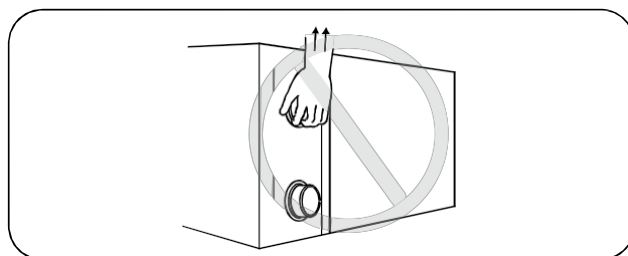

2. Установка и техобслуживание

! Монтаж теплового насоса должен производиться при помощи квалифицированных специалистов. Установка без помощи специалиста запрещена. В противном случае может произойти повреждение насоса или возникнуть риск для безопасности пользователя.

2.1. Примечания перед установкой :

2.1.1. Входные и выходные отверстия водоблока не должны нести вес гибкого трубопровода. Подсоединять к теплому насосу разрешается только жесткий трубопровод!

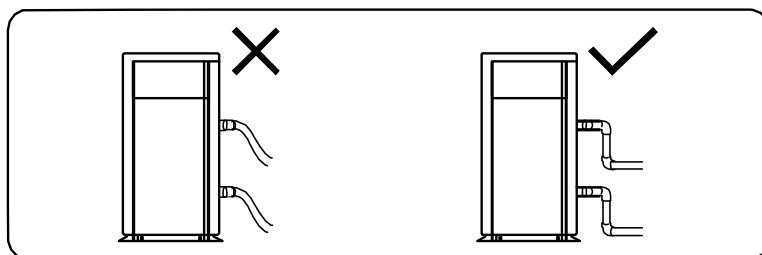

2.1.2. Для обеспечения гарантированной тепловой производительности длина водопровода должна составлять ≤ 10 м между бассейном и тепловым насосом.

2.2. Инструкции по установке

2.2.1. Расположение и размер

! Во избежание рециркуляции воздуха, тепловой насос должен быть установлен в месте с хорошей вентиляцией, обеспечьте достаточно места для установки и обслуживания. Пожалуйста, обратитесь к схеме ниже:

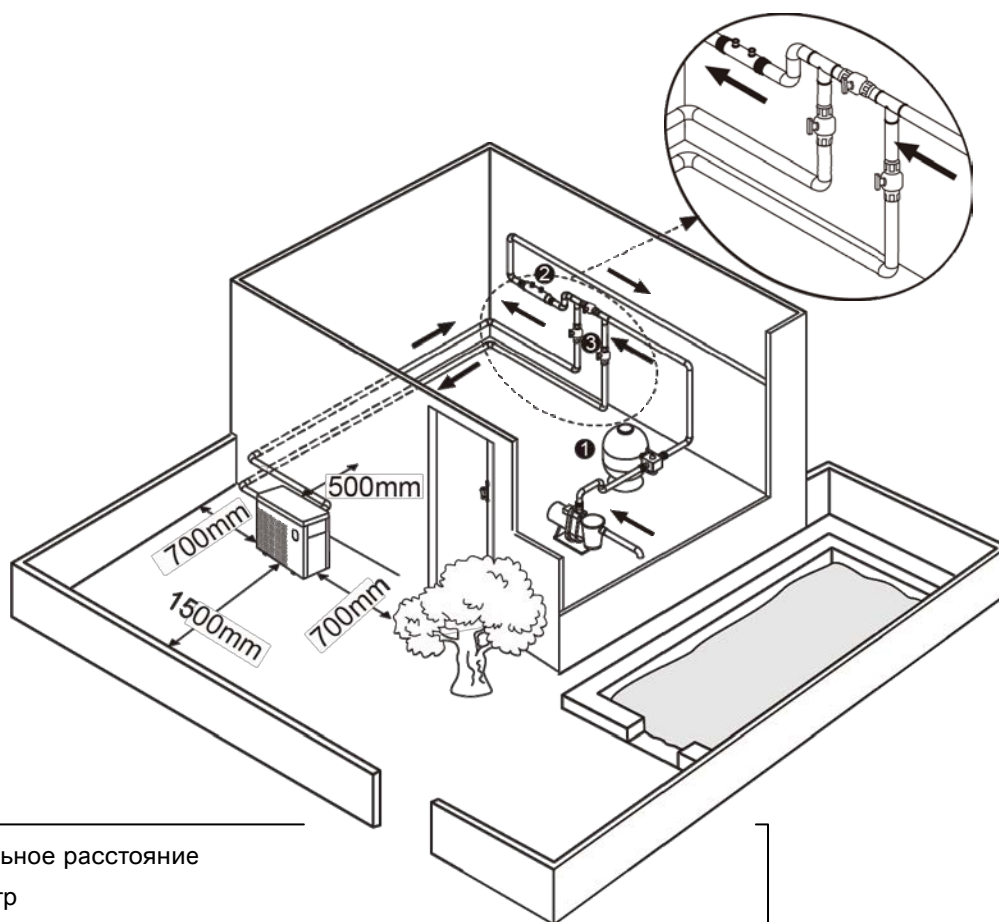

* Минимальное расстояние

- ① Фильтр
- ② Водный процессор
- ③ Переключатель водного потока

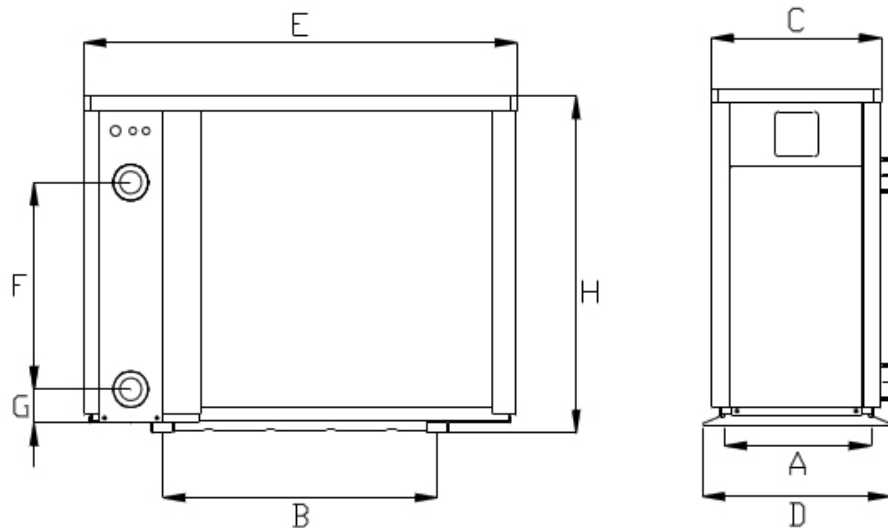

	UNIT=MM	A	B	C	D	E	F	G	H
Model	AXCR10	407	434	390	432	799	300	74	650
	AXCR13	407	528	390	432	893	280	74	650
	AXCR17	407	574	390	432	939	350	74	650
	AXCR21	407	630	390	432	995	460	74	750
	AXCR26	404	760	384	429	1125	600	74	952
	AXCR32	514	710	493	539	1074	640	74	947
	AXCR32T	514	710	493	539	1074	640	74	947
	AXCR40T	514	900	493	539	1264	650	74	947

*Указанные выше данные подлежат изменению без предварительного уведомления.

2.2.2. Установка теплового насоса.

- Рама должна быть закреплена болтами (M10) к бетонному основанию или кронштейнам. Бетонное основание должно быть твердым. Кронштейны должны быть прочными и обработаны противокоррозионным составом;
- Для теплового насоса необходим водяной насос или фильтрационная установка (поставляется отдельно). Рекомендованные характеристики потока насоса указаны в Технических характеристиках. Макс. подъем ≥ 10 м.
- Обратите внимание, что при работе теплового насоса снизу происходит сброс конденсационной воды. Необходимо вставить в отверстие дренажную трубу (комплект дополнительных принадлежностей) и плотно зажать, а затем подсоединить трубу для дренажа конденсационной воды.

2.2.3. Спецификация электрической проводки, защитных приспособлений и кабеля

- Необходимо произвести подключение к соответствующему источнику электропитания. Напряжение должно соответствовать номинальному напряжению устройства.

- Необходимо произвести заземление теплового насоса.
- Подключение электропроводки должен производить профессиональный электрик в соответствии со схемой соединений.
- Установить прерыватель тока или предохранитель в соответствии с местными нормами (устройство защиты от остаточного тока $\leq 30\text{mA}$).
- Силовой и сигнальный кабели должны располагаться упорядоченно и не касаться друг друга.

⚠️ 2. Схема электрической проводки

А. Для электропитания: 230В50Гц

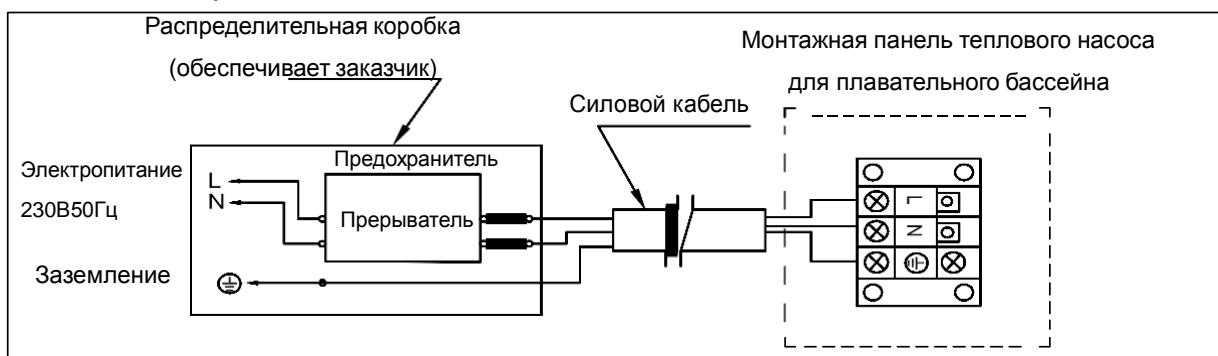

В. Для электропитания: 400В 50Гц

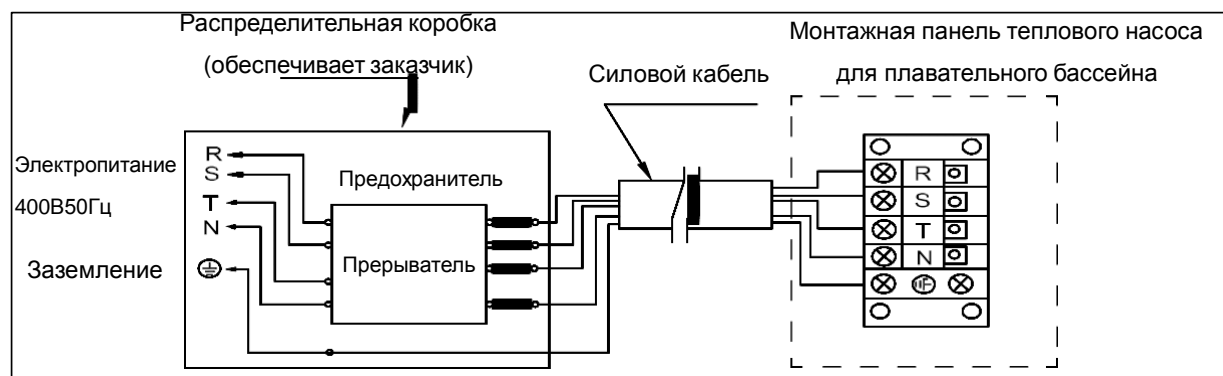

Примечание:

- **⚠️ Подключать** непосредственно к контактной группе (исключить подключение через штепсельную вилку).
- для безопасной эксплуатации в зимний период времени настоятельно рекомендуется установить функцию приоритетности нагрева.
- Более подробная схема электрической проводки указана в Приложении 1.

3. Варианты спецификаций защитных устройств и кабелей

MODEL		AXCR10	AXCR13	AXCR17	AXCR21	AXCR26	AXCR32	AXCR32T	AXCR40T
Прерыватель	Номин.ток А	12.0	15.0	19.0	22.5	24.5	28.5	11.3	15.0
	Номин. Ток остаточного действия мА	30	30	30	30	30	30	30	30
Предохранитель А		12.0	15.0	19.0	22.5	24.5	28.5	11.3	15.0
Силовой кабель (мм ²)		3×2.5	3×2.5	3×4	3×4	3×6	3×6	5×2.5	5×2.5
Сигнальный кабель (мм ²)		3×0.5	3×0.5	3×0.5	3×0.5	3×0.5	3×0.5	3×0.5	3×0.5

Примечание: вышеуказанные данные рассчитаны для силового кабеля ≤ 10м. Если силовой кабель > 10м, диаметр должен быть увеличен. Сигнальный кабель должен быть удлиннен максимум до 50 м.

2.3. Пробное испытание после установки

! Перед включением теплового насоса необходимо внимательно проверить всю электрическую проводку.

2.3.1. Проведение осмотра перед эксплуатацией

- Проверить монтаж всего блока теплового насоса и трубных соединений в соответствии со схемой;
- Проверить электрическую проводку в соответствии со схемой соединения и заземления;
- Убедиться, что основное электропитание подведено надлежащим образом;
- Убедиться, что на выходе и входе воздуха теплового насоса нет посторонних предметов.

2.3.2. Пробное испытание

- Для увеличения срока службы рекомендуется сначала включать водяной насос перед запуском теплового насоса и сначала выключать тепловой насос перед отключением водного насоса.
- Необходимо запустить водяной насос и провести проверку на наличие протеканий воды. Подключить питание и нажать кнопку Вкл/Выкл (ON/OFF) на тепловом насосе и установить необходимую температуру на термостате.
- Для защиты тепловой насос оснащен функцией задержки запуска. При запуске теплового насоса вентилятор будет работать в течение 3 минут. Через последующие 30 секунд включится в работу компрессор.
- После запуска теплового насоса для плавательных бассейнов необходимо провести проверку на наличие постороннего шума, исходящего от насоса.
- Провести проверку температурной установки.

2.4. Техобслуживание и подготовка к эксплуатации при низких температурах

2.4.1. Техобслуживание

Техническое обслуживание необходимо проводить один раз в год при помощи квалифицированного специалиста.

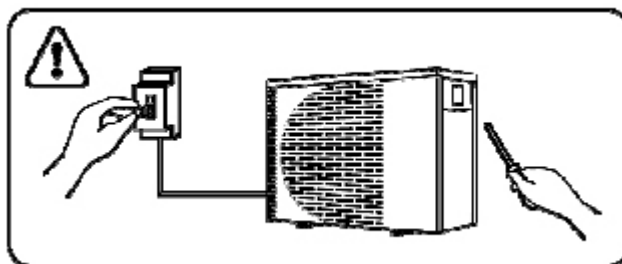

- Перед проведением чистки, осмотра и ремонта необходимо отключить электропитание. Запрещается касаться электрических элементов, до тех пор, пока не погаснет светодиодный индикатор на блоке управления процессом.
- Производить чистку испарителя бытовым моющим средством или чистой водой. ЗАПРЕЩАЕТСЯ использование бензина, растворителей или подобных горючих веществ.
- Необходимо производить регулярную проверку болтов, кабелей и соединений.

2.4.2. Эксплуатация при низких температурах

В зимний период, когда вы не пользуетесь бассейном, необходимо отключить питание и слить воду из теплового насоса. При эксплуатации теплового насоса при температуре ниже 2 °C, необходимо обеспечить непрерывную подачу воды в насос.

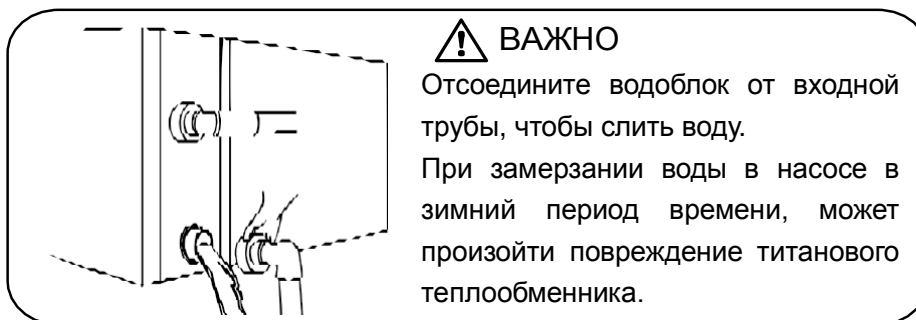

3. Устранение общих неисправностей

Неисправность	Причина	Решение
Тепловой насос не запускается	Отсутствие электропитания	Подождать до возобновления подачи питания
	Отключен переключатель питания	Включить питание
	Перегорел предохранитель	Проверить и заменить предохранитель
	Прерыватель отключен	Проверить и включить прерыватель
Вентилятор работает но недостаточно греет	Заблокирован испаритель	Устранить препятствия
	Заблокирован выпуск воздуха	Устранить препятствия
	Отложенный запуск на 3 мин.	Подождать
На дисплее отображается нормальная температура, но отсутствует нагрев	Температура установлена на низком уровне	Установить соответствующую температуру нагрева
	Отложенный запуск на 3 мин.	Подождать
Если указанные выше решения не привели к желаемому результату обратитесь за помощью к установщику, сообщив подробную информацию и указав номер модели. Не пытайтесь устранить неисправность собственными силами.		

Внимание! Во избежание опасных ситуаций не пытайтесь отремонтировать тепловой насос собственными силами.

4. Код классификации неисправностей

№ п/п	Код неисправности	Описание ошибок при сбоях в работе
1	E3	Отсутствие достаточного потока воды
2	E5	Напряжение за пределами рабочего диапазона
3	E6	Существенный перепад температур между входящей и выходящей водой (недостаточный поток воды)
4	Eb	Защита от чрезмерного повышения/понижения температуры окружающей среды
5	Ed	Указатель режима «Anti-Freezing»
№ п/п	Код неисправности	Описание
1	E1	Высокое давление хладагента
2	E2	Низкое давление хладагента
3	E4	Защита 3- фазного насоса (только для 3-хфазного насоса)
4	E7	Защита от низкой температуры выходящей воды
5	E8	Защита от высокой температуры выходящей воды
6	EA	Защита от перегрева испарителя (только в режиме охлаждения)
7	P0	Отказ работы контроллера
8	P1	Отказ датчика температуры входящей воды
9	P2	Отказ датчика температуры выходящей воды
10	P3	Отказ датчика температуры выходящего газа
11	P4	Неисправность датчика температуры теплообменника
12	P5	Неисправность датчика температуры обратного газа
13	P6	Неисправность датчика температуры в системе конденсации.
14	P7	Отказ датчика температуры окружающей среды
15	P8	Отказ датчика температуры радиатора
16	P9	Отказ датчика тока
17	PA	Отказ функции возобновления команды
18	F1	Отказ модуля привода компрессора
19	F2	Отказ блока коррекции коэффициента мощности
20	F3	Отказ запуска компрессора
21	F4	Отказ в работе компрессора
22	F5	Защита от сверхтоков модуля компрессора
23	F6	Защита модуля компрессора от перегрева
24	F7	Токовая защиты
25	F8	Защита от перегрева радиатора
26	F9	Отказ двигателя вентилятора
27	Fb	Отсутствует питание блока силового фильтра
28	FA	Защита модуль PFC от перепада напряжения.

Приложение 1: Монтажная схема соединения приоритетности обогрева(опция)

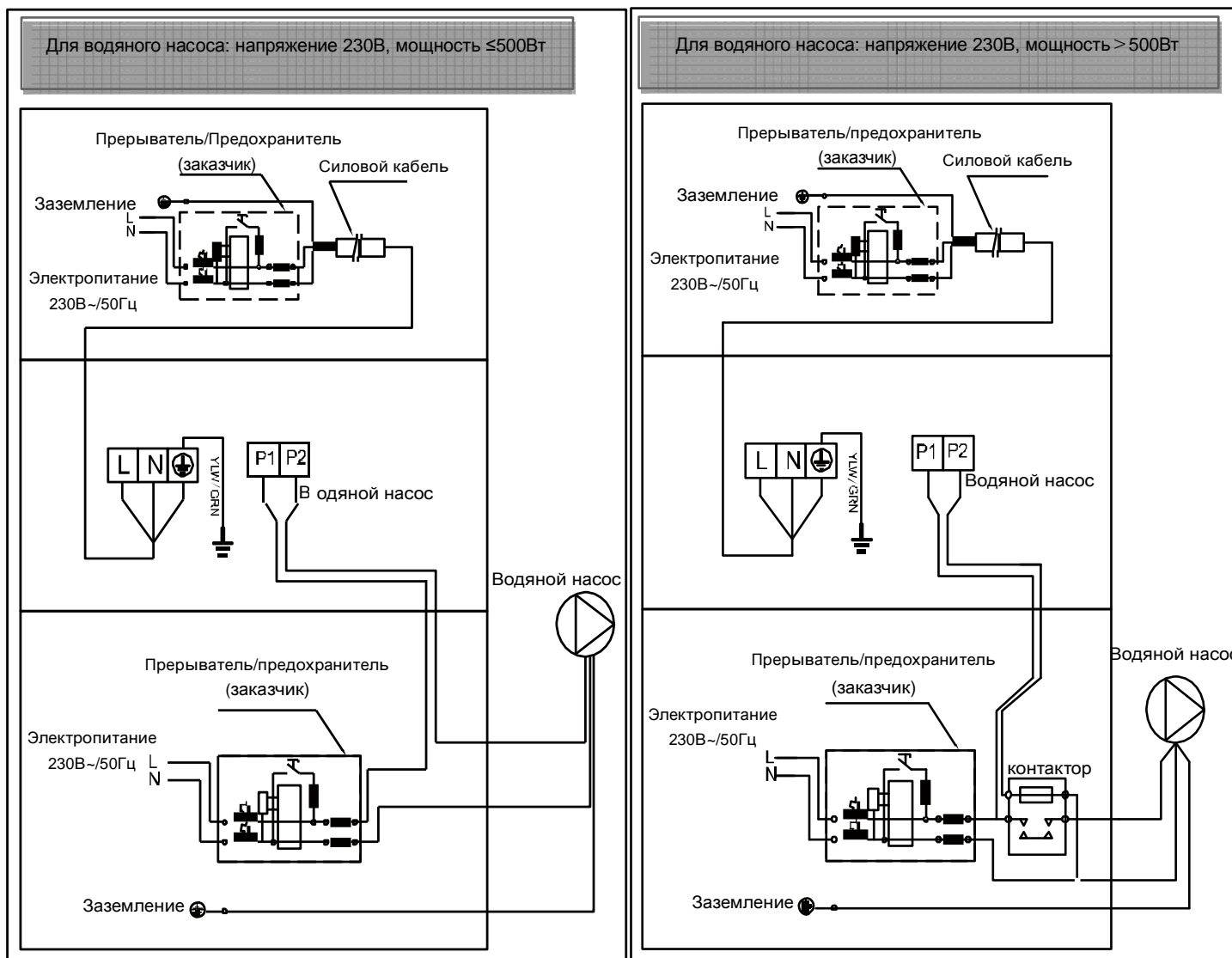

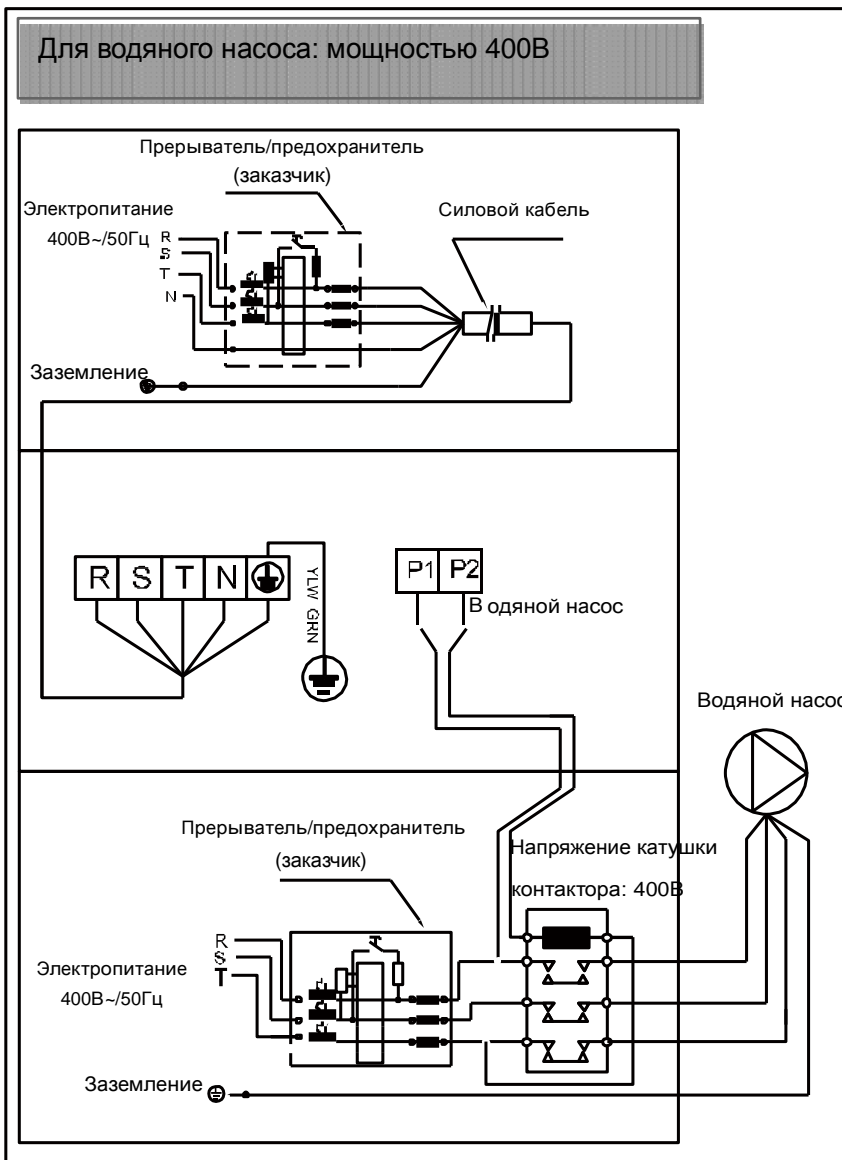

Параллельное соединение с таймером фильтрации

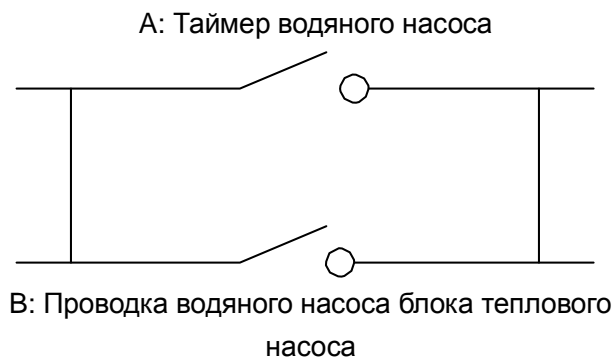

Примечание: Лицо, осуществляющее монтаж, должно соединить А параллельно В (согласно показанному на рисунке выше). Для запуска водяного насоса произвести подсоединение согласно А или В. Для остановки водяного насоса необходимо отсоединить А и В.

Приложение 4. Настройка Wi-Fi

1) Скачать приложение



Для мобильных устройств Android, скачайте приложение из Google play

Для iPhone - скачайте приложение из App Store

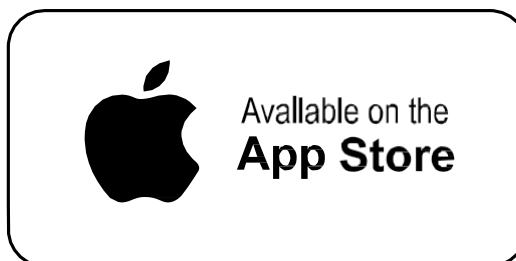

2) Регистрация учетной записи

а) Регистрация по номеру мобильного телефона / адресу электронной почты

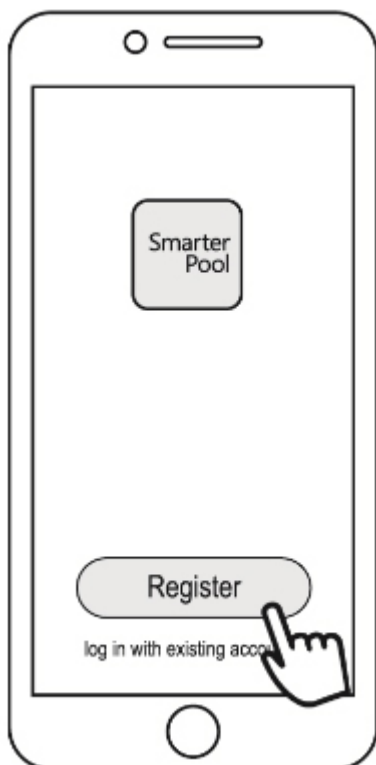

b) Регистрация по номеру мобильного телефона

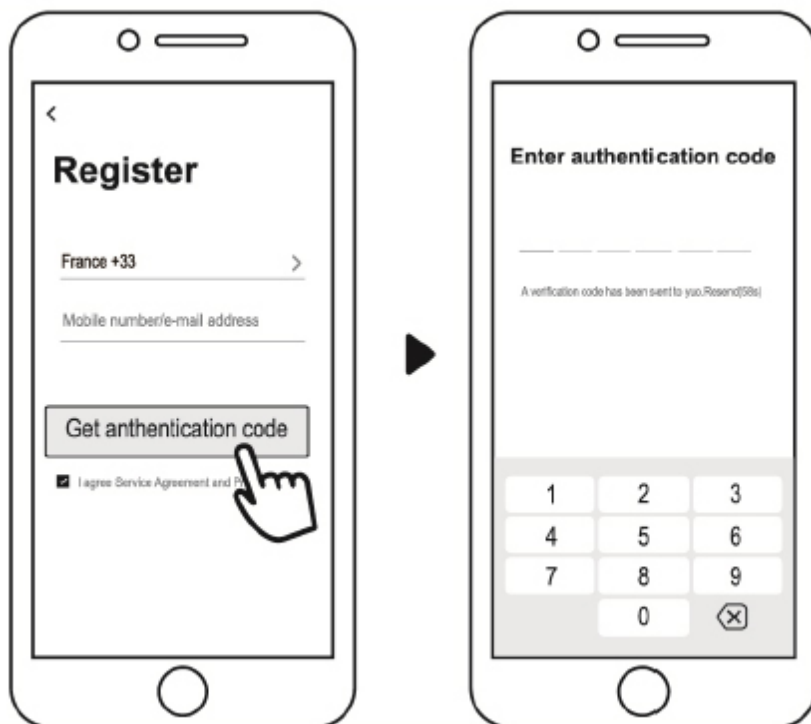

3) Создать «Группу»

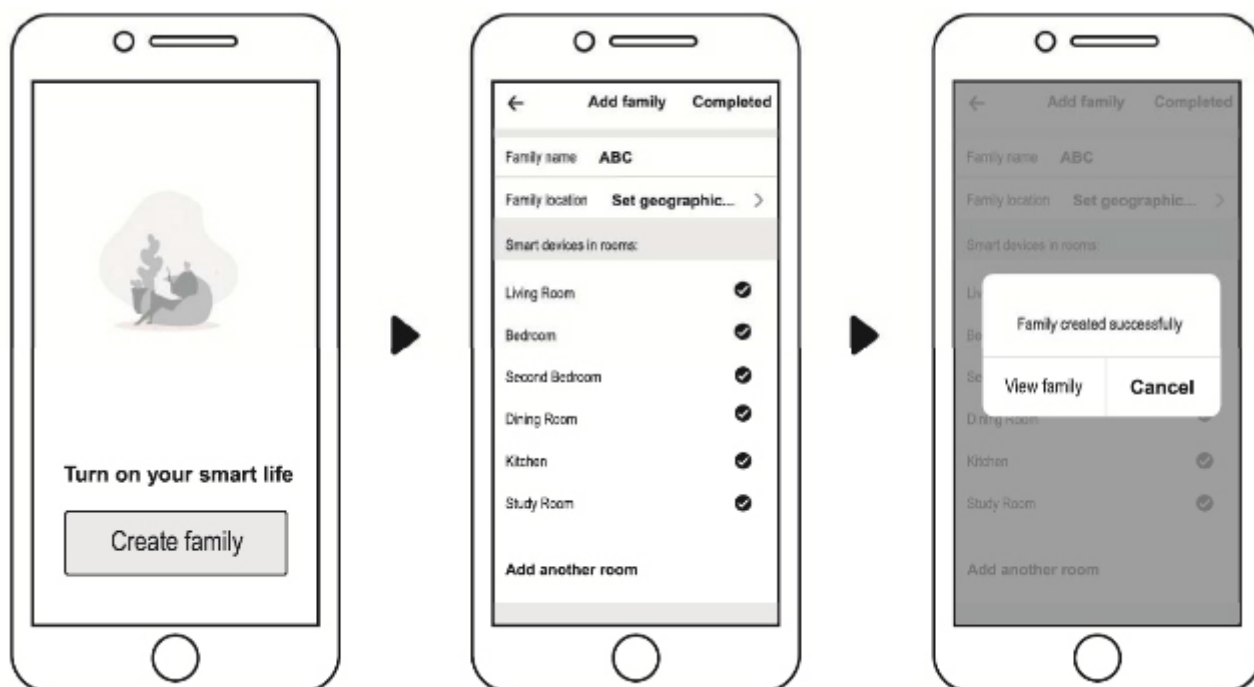

Пожалуйста, установите имя «Группы» и выберите номер устройства



4) Привязка приложения

Пожалуйста, убедитесь, что ваш мобильный телефон подключен к Wi-Fi

a) Wi-Fi подключение:

Нажмите  в течение 3 секунд после разблокировки экрана, будет мигать , чтобы войти в программу привязки Wi-Fi.



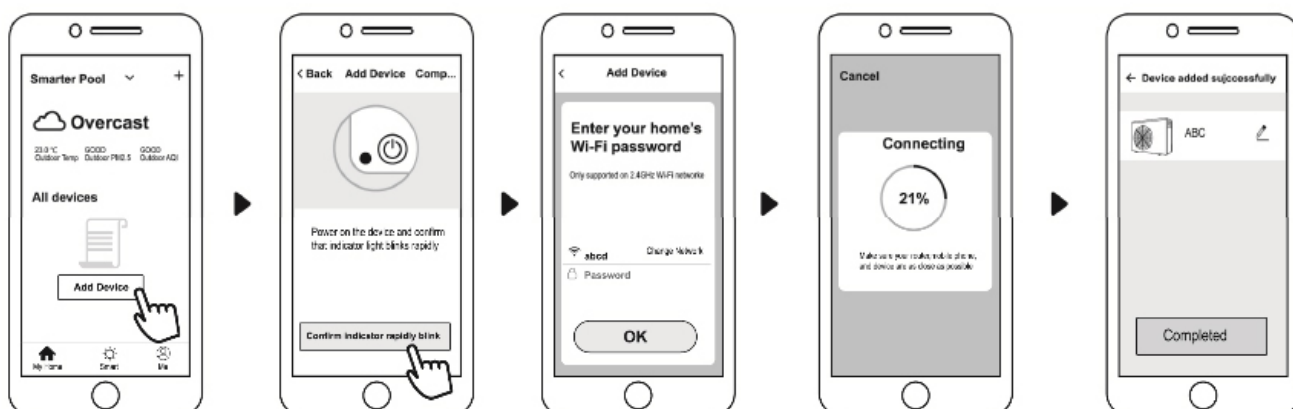

b) Нажмите «Добавить устройство», следуйте указаниям для завершения привязки. На экране отобразится значок  после успешного подключения Wi-Fi.



c) Если нет соединения, убедитесь, что ваше имя сети и пароль верны, а ваш роутер, мобильный телефон и устройство находятся на достаточном расстоянии.

d) Повторная привязка Wi-Fi (при изменении пароля Wi-Fi или конфигурации сети):

Нажмите  в течение 10 секунд, значок  будет медленно мигать в течение минуты. Затем значок  погаснет. Первоначальная привязка будет удалена. Выполните шаг выше для повторной привязки.

Примечание. Пожалуйста, убедитесь, что маршрутизатор настроен на 2.4G.

5) Эксплуатация

Для теплового насоса с функцией нагрева и охлаждения:

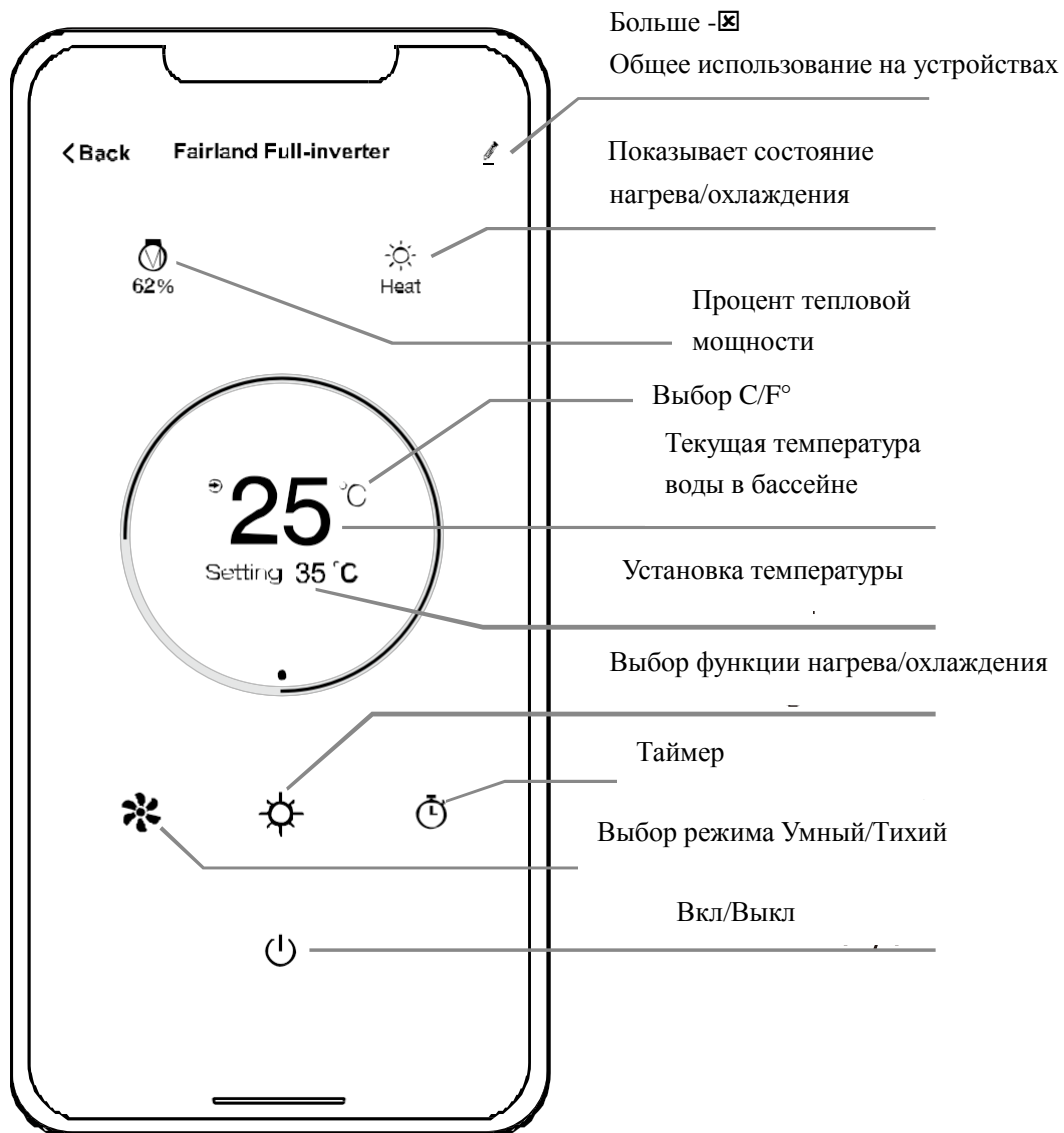

Пожалуйста, обратите внимание:

Функция Turbo в приложении сейчас недоступна, поэтому если вы нажали на дисплее режим Turbo, а затем хотите управлять тепловым насосом с помощью телефона, сначала активируйте беззвучный режим в приложении, а затем вы можете настроить режим Smart/Silent в приложении.

6) Совместное использование устройств с членами вашей семьи

После привязки, если члены вашей семьи также хотят управлять устройством, дайте членам вашей семьи сначала зарегистрировать приложение, а затем администратор может действовать следующим образом:

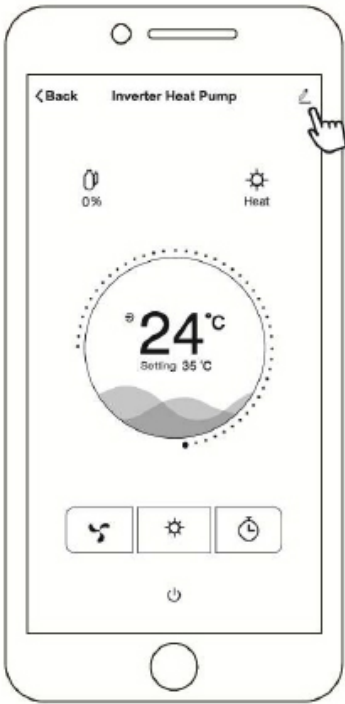

Теперь члены вашей семьи могут выполнять вход, как показано ниже:

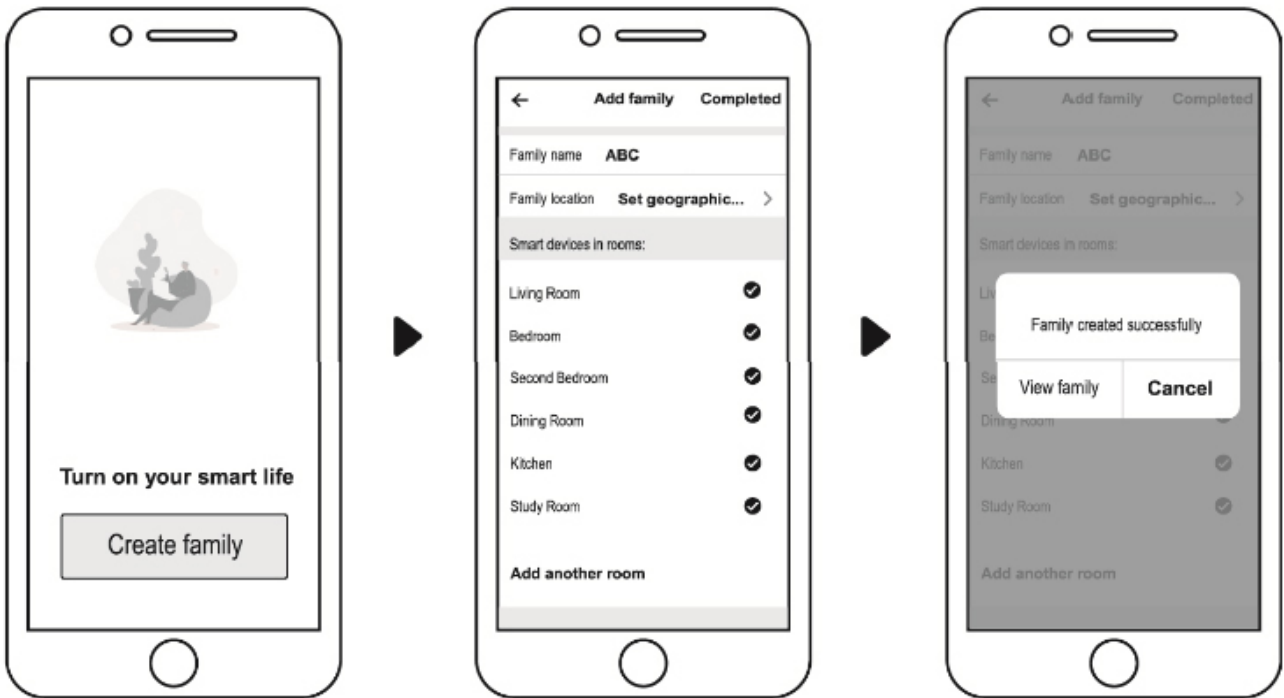

- Примечание: 1. Прогноз погоды показан только для информативных целей.
2. Приложение может быть обновлено без предварительного уведомления.

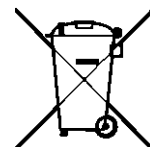

FAIRLAND[®]
INVERTER SPECIALIST