



СЕРВИСНОЕ МЕНЮ (СПИСОК ПАРАМЕТРОВ)



2019

ДАННОЕ МЕНЮ ДАЕТ УСТАНОВЩИКУ ВОЗМОЖНОСТЬ

- 1 Активировать и назначить для реле предварительно определенные внешние устройства (см. рис. ниже)
- 2 Отрегулировать устройство в соответствии с неблагоприятными условиями, а также настроить его поведение и подключить к нему внешние устройства
- 3 Переустановить счетчики рабочего времени

ПАРОЛЬ К СЕРВИСНОМУ МЕНЮ



1. ЭЛЕКТРИЧЕСКИЕ СОЕДИНЕНИЯ В ЭЛЕКТРОННОЙ КОРОБКЕ

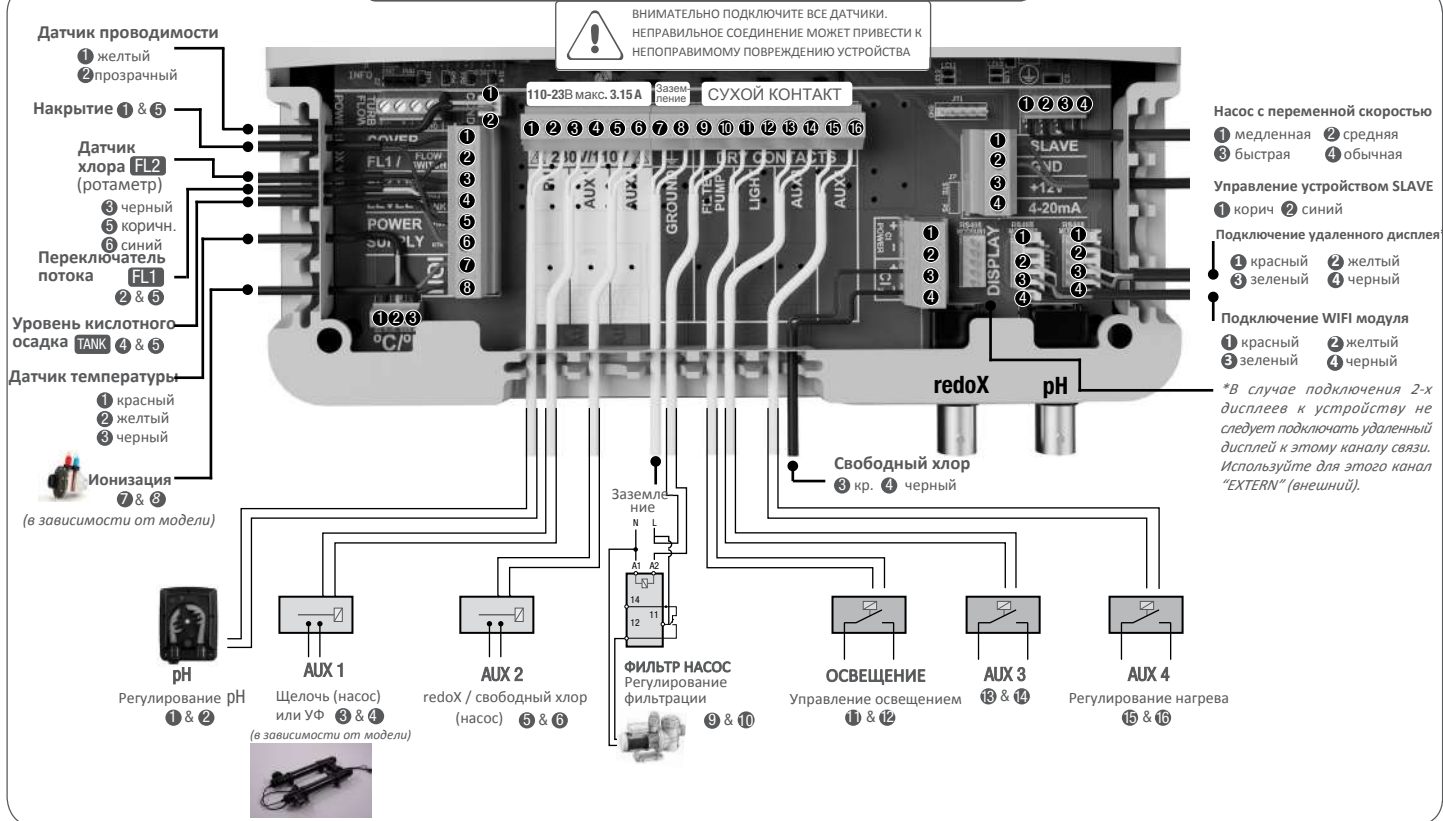

СЕРВИСНОЕ МЕНЮ



OK

←

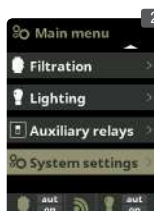

OK

←

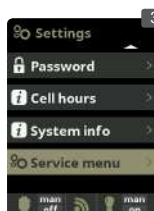

OK

←



- Доступ к сервисному меню:
- 1: Главный экран (в зависимости от модели)
 - 2: Выберите "System Settings" (Системные настройки)
 - 3: Выберите "Service Menu" (Сервисное меню)
 - 4: Введите пароль
 -TFT

1. КОНФИГУРАЦИЯ РЕЛЕ

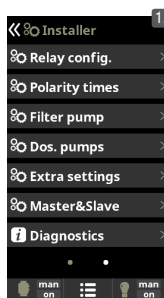

OK

←

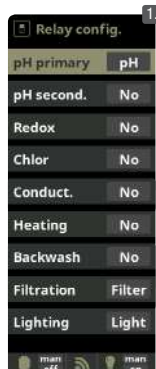

1.1 К 7 доступным реле могут быть подключены различные предварительно определенные внешние устройства, которые будут управляться данным блоком.

1.2 Предопределенные функции:*

- pH:** Насос для дозации pH-
- Filter:** Фильтрационный насос.
- Light:** Освещение бассейна.
- AUX 1:** Основной pH-насос / УФ-свет
- AUX 2:** Вспомогательный дозирующий насос для дезинфекции (в качестве резервного оборудования для электролизера) / Клапан обратной промывки / Проводимость.
- AUX 4:** Тепловой насос или другое нагревательное устройство.

* Рекомендуемые настройки реле

Примечание: "NO" деактивирует заданные параметры и оставит реле доступным для управления различными таймерами, описанными в пользовательском меню "Auxiliary Relays" (вспомогательное реле). При выборе вспомогательного реле (например, AUX 1), оно активирует предварительно определенное внешнее устройство на соответствующем реле.

2. ПОЛЯРНОСТЬ

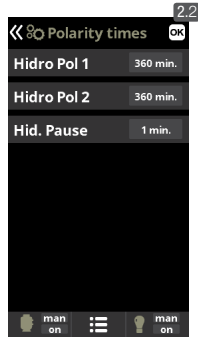
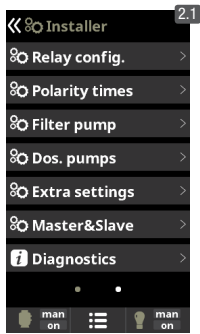

2.2 Определите изменения полярности ячейки:

Hidro Pol 1: Время работы полярности 1

Hidro Pol 2: Время работы полярности 2

Hid. Pause: время разряда между двумя полярностями.

* Если время работы сокращается, срок службы ячейки также сокращается.

3. ТИП НАСОСА

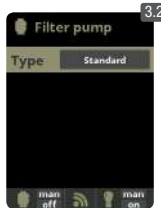
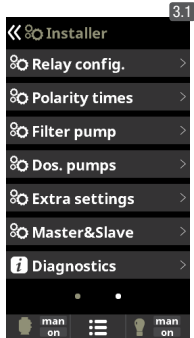

3.2 С помощью клавиш плюс / минус выберите тип насоса, подключенного к системе (по умолчанию используется стандартный тип насоса). Конфигурация позволяет управлять двумя насосами с переменной скоростью (переменная скорость А или переменная скорость В). В случае насоса с переменной скоростью (А или В) устанавливайте скорость, когда крышка закрыта, когда подключен подогрев бассейна и / или он управляет фильтром обратной промывки.

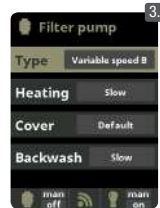

3.3 **Variable Speed Pump A (Насос с переменной скоростью А) (Hayward® или аналогичный):** Во время периодов фильтрации соответствующее реле закрывается. Фильтрующий насос открывает и закрывает контакты в зависимости от скорости:
Common + 1 – Низкая скорость
Common + 1 + 2 – Средняя скорость
Common + 1 + 2 + 3 – Высокая скорость
Variable Speed Pump A B (Насос с переменной скоростью А В) (Speck® или аналогичный): Во время периодов фильтрации соответствующее реле закрывается. Необходимо подключить провод от реле фильтрации к общему. Фильтрационный насос открывает и закрывает контакты в зависимости от скорости:
Common + 1 – Низкая скорость
Common + 2 – Средняя скорость
Common + 3 – Высокая скорость

4. ДОЗИРУЮЩИЕ НАСОСЫ

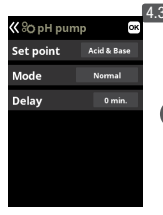
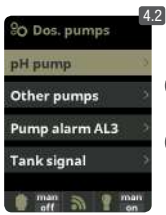
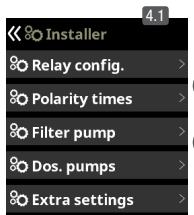

4.3 Дозирующий насос, связанный с рН, позволяет настраивать следующие параметры:
Заданное значение: - **кислота** для насоса с отрицательным рН, - **щелочь** для насоса с положительным рН, - **кислота и щелочь** для обоих.

Нормальный режим:

-**Delay:** Время задержки между обнаружением неправильного значения и началом дозирования.

4.4 Повторяющийся режим:

-**Pump ON:** Время работы дозирующего насоса рН

-**Pump OFF:** Время ожидания дозирующего насоса рН.

-**Scaling:** Определяет пропорциональность дозирования насоса (0% либо 100%).

Периоды будут повторяться до тех пор, заданное значение не будет достигнуто.

4.5 - 4.6 - **Other pumps:** Все остальные дозирующие насосы управляются точно так же, как дозирующий насос рН (см. Шаг 4.4).

-**Lower:** Дозировка ниже заданного значения.

-**Range:** Дозировка ниже нижнего заданного значения и выше верхнего.

-**Neg Hyst:** Насос начинает дозирование ниже нижнего заданного значения и останавливается, когда показание достигает верхнего значения.

-**Pos Hyst:** Насос начинает дозирование выше верхнего заданного значения и останавливается, когда показание достигает нижнего значения.

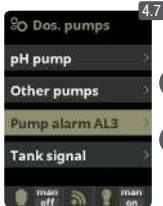
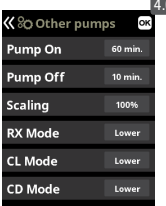
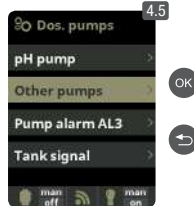

4.7 - 4.8 - **Interval:** Интервал времени до срабатывания сигнала тревоги AL3 дозирующего насоса. При нуле (0) сигнал тревоги не активируется. Этот сигнал указывает на то, что дозирующий насос был активирован, но не достиг желаемого уровня. На главном экране отображается AL3; чтобы удалить это сообщение и повторно активировать дозировку, нажмите для TFT и удерживайте в течение 3 секунд значение рН на сенсорном экране.

-**Ignore:** AL3 не отображается на дисплее.

-**Inform:** По истечении выбранного интервала на дисплее отображается аварийный сигнал AL3.

-**Force stop:** По истечении выбранного интервала на дисплее отображается аварийный сигнал AL3, и дозирующий насос останавливается.

4.9 - 4.10 - Вы можете привязать датчик уровня (TANK) к рН или хлору (rX). Это меню соответствует поведению системы после активации сигнала TANK (уровень кислотного осадка TANK).

-**Ignore** – TANK не отображается на дисплее

-**Inform** – Когда датчик обнаруживает, что уровень низкий, отображается сигнал TANK.

-**Force stop** – Когда датчик обнаруживает, что уровень низкий, на дисплее появляется аварийный сигнал TANK и соответствующий дозирующий насос останавливается.

5. ДОПОЛНИТЕЛЬНЫЕ НАСТРОЙКИ

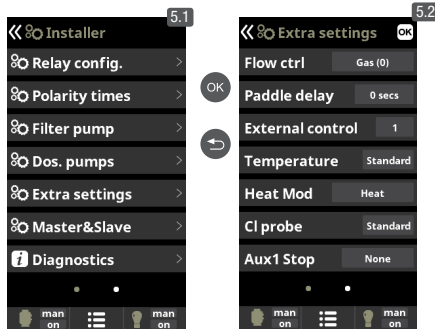

5.2 Flow ctrl (Управление потоком)

-Gas (0) - Аварийный сигнал FL1 активируется только газовым датчиком ячейки (внешний переключатель потока отменен).

-Always ON (1): FL1 не активируется (отключение газового датчика и внешнего переключателя потока).

-Paddle (2): Аварийный сигнал FL1 активируется внешним переключателем потока (газовый датчик аннулирован).

-Paddle or gas (3): Когда газовый датчик ячейки и внешний переключатель потока подключены, и любой из них обнаруживает отсутствие потока, активируется аварийный сигнал FL1. Для подключения внешнего переключателя потока используйте клемму FL1 (см. Раздел "Электрические соединения в электронной коробке").

-Paddle + Gas (4): Когда газовый датчик ячейки и внешний переключатель потока подключены и оба обнаруживают отсутствие потока, активируется аварийный сигнал FL1. Для подключения внешнего реле потока используйте клемму FL1 (см. Раздел "Электрические соединения в электронной коробке").

Paddle delay: Время, необходимое для остановки ячейки и дозирующих насосов.

External control (Внешнее управление):

- 1- FL1 останавливает ячейку и дозирующие насосы
- 2- FL2 останавливает ячейку и дозирующие насосы
- 3- FL1 или FL2 останавливают ячейку и дозирующие насосы

Temperature (Температура):

- None: Нет датчика температуры.
- Standard: Внешний датчик температуры.
- NTC: Датчик температуры встроен в Т-ячейку.

Heat Mode (Режим нагрева):

- No: Нет теплового насоса.
- Heat: Реле замыкается ниже заданной температуры.
- Heat&Cold: Заданные значения максимальной и минимальной температуры замыкают реле, позволяя нагревать и охлаждать воду.

Cl probe (Датчик CL):

- Standard: Амперометрический датчик. **-4-20mA:** Потенциостатический датчик 4-20 мА.
- Relay control through flow detection - Управление отключением аварийного сигнала FL1 / FL2 в случае отсутствия потока. Рекомендуемый вариант для дозирования флокулянта или аналогичный.

6. MASTER & SLAVE

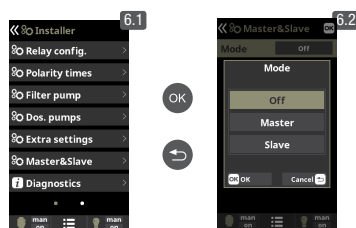

6.2 Управление Master & Slave:

- OFF: Нет соединения Master & Slave
- Master: Устройство управляет подчиненными устройствами.
- Slave: Для начала работы необходим сигнал от основного устройства.

7. СЧЕТЧИКИ



7.2 Reset counters (сброс счетчиков): Существует два уровня счетчиков рабочего времени, которые регистрируют рабочее время деталей и устройств.

В этом сервисном меню установщик может переустановить счетчики рабочего времени на первом уровне (например, при установке новой ячейки).

Второй уровень счетчиков рабочего времени доступен только на заводе. Количество выполненных сбросов счетчиков второго уровня будет отображаться в скобках в пункте "Системные настройки" / "Часы ячейки".

8. ПОДКЛЮЧЕНИЕ

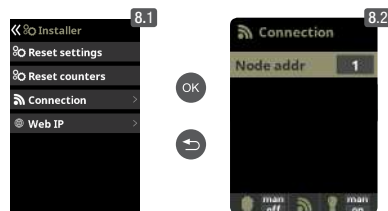

8.2 Connection - используется для настройки более двух пользовательских интерфейсов. Для нормальной работы системы оставьте для этого параметра значение 1.

9. WEB IP

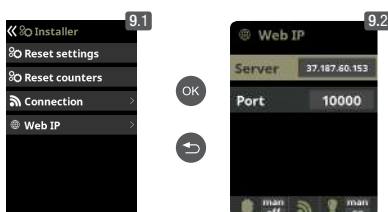

9.2 Серверный порт управления и подключения при подключении к системе модуля WIFI. Для правильного функционирования системы не изменяйте значения, установленные по умолчанию, пока вы не получите уведомление от своего провайдера.