

ТД «Истоки М», г.Запорожье представляет Вашему вниманию насосы-измельчители SFA (Франция). **SANIBROYEUR** - гамма насосов-измельчителей SFA, снабженных технологией **Silence**, которая обеспечивает уровень шума на 10 дБ ниже конкурентов. Уровень шума практически неотличим от фонового, что позволяет разместить санузел там, где Вы захотите, избежав дополнительных затрат, благодаря выходным трубам малого диаметра (22,8 или 32 мм).



SANIBROYEUR® бытовая бесшумная модель для унитазов с горизонтальным выходом. Благодаря технологии **Silence** уровень шума очень низкий и почти не отличается от фонового. Оптимальное решение для обустройства туалета в любом месте (при необходимости подключения одного унитаза).



Возможность подключения: унитаза
Откачивание по вертикали: до 4 м
Откачивание по горизонтали: до 100 м
Диаметр откачивания: от 22 до 32 мм
Допустимая температура использованных вод: 35°C
Степень защиты: IP44
Напряжение питания: 220-240В/50Гц
Потребляемая мощность мотора: 400 Вт
Размеры: 330x163x263 мм



БЕСШУМНЫЙ



Аксессуары: внешний съемный обратный клапан (угол поворота 360°), угольный фильтр, возможность подключения **SANIALARM**®



Откачивание : ↑ до 4 м → до 100 м

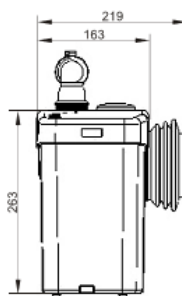
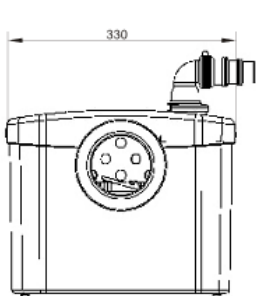

SANITOP® - предназначен для моделей унитазов с горизонтальным выходом. Наличие верхнего входа позволяет подключить к насосу умывальник. **SANITOP**® легко может быть установлен вместо старой модели благодаря стандартным присоединительным размерам и возможности выбора нужного диаметра напорного патрубка.



Возможность подключения: унитаза, умывальник
Откачивание по вертикали: до 5 м
Откачивание по горизонтали: до 100 м
Диаметр откачивания: от 22 до 32 мм
Допустимая температура использованных вод: 35°C

Степень защиты: IP44

Напряжение питания: 220-240В/50Гц

Потребляемая мощность мотора: 400 Вт

Размеры: 330x163x263 мм

Аксессуары: внешний съемный обратный клапан (угол поворота 360°), угольный фильтр, возможность подключения **SANIALARM**®



БЕСШУМНЫЙ



Откачивание : ↑ до 5 м → до 100 м

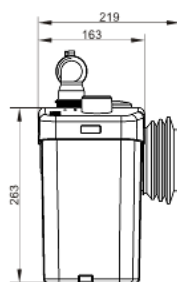
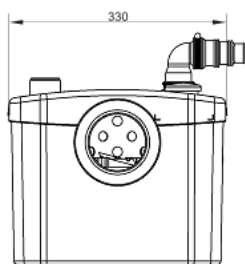



SANIPRO® имеет более экономный и производительный мотор, по сравнению с моделями **SANIBROYEUR®** и **SANITOP®**. Идеален для откачивания сточных вод от всей ванной комнаты (душ, унитаз, умывальник, биде) на высоту до 5 м или расстояние до 100 м.



Возможность подключения: унитаза, умывальник, душ, биде

Откачивание по вертикали: до 5 м

Откачивание по горизонтали: до 100 м

Диаметр откачивания: от 22 до 32 мм

Допустимая температура использованных вод: 35°C

Степень защиты: IP44

Напряжение питания: 220-240В/50Гц

Потребляемая мощность мотора: 400 Вт

Размеры: 413x180x263 мм

Аксессуары: внешний съемный обратный клапан (угол поворота 360°), угольный фильтр, возможность подключения **SANIALARM®**

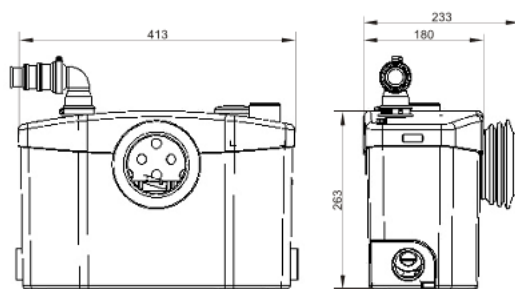

SANIPACK® новая модель (толщиной всего 146 мм) идеален для подключения подвешенного унитаза и может быть полностью встроен в стену. Один верхний и два нижних разносторонних патрубка позволяют максимально упростить подключение сантехники.



Производительный мотор откачивает теперь стоки на высоту до 5 м или расстояние до 100 м.

Возможность подключения: подвесной унитаза, умывальник, душ, биде

Откачивание по вертикали: до 5 м

Откачивание по горизонтали: до 100 м

Диаметр откачивания: от 22 до 32 мм

Допустимая температура использованных вод: 35°C

Степень защиты: IP44

Напряжение питания: 220-240В/50Гц

Потребляемая мощность мотора: 400 Вт

Размеры: 462x146x295 мм

Аксессуары: внешний съемный обратный клапан (угол поворота 360°), угольный фильтр, возможность подключения **SANIALARM®**

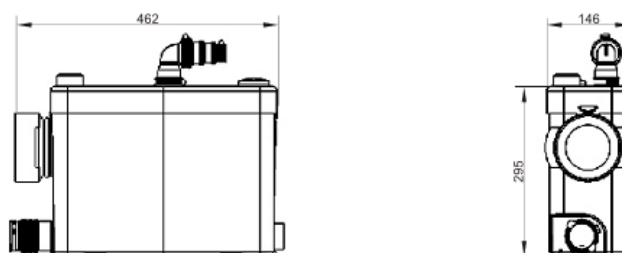



SANISLIM® самая компактная (толщина всего 130 мм) модель из гаммы приставных насосов-измельчителей, для унитазов с горизонтальным выходом. Предназначен для откачивания использованной воды от унитаза, душа, биде, и умывальника.



Возможность подключения: унитаз, умывальник, душ, биде

Откачивание по вертикали: до 2,5 м

Откачивание по горизонтали: до 40 м

Диаметр откачивания: от 22 до 32 мм

Допустимая температура использованных вод: 35°C

Степень защиты: IP44

Напряжение питания: 220-240В/50Гц

Потребляемая мощность мотора: 400 Вт

Размеры: 447x131x270 мм

Аксессуары: внешний съемный обратный клапан (угол поворота 360°), угольный фильтр, возможность подключения **SANIALARM®**

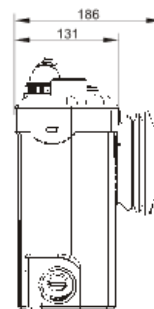
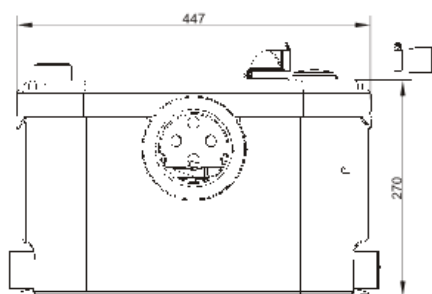

SANIPLUS® благодаря большому объему корпуса и особому мотору способен принять и откачать гораздо большее количество сточных вод от различных сантехнических приборов: унитаз, умывальник, биде, душ или ванна до 150 л. Надежный и выносливый двигатель позволяет выдерживать более длительные циклы непрерывной работы.



Возможность подключения: унитаз, умывальник, душ (или ванна до 150 л.), биде

Откачивание по вертикали: до 5 м

Откачивание по горизонтали: до 100 м

Диаметр откачивания: от 22 до 32 мм

Допустимая температура использованных вод: 35°C

Степень защиты: IP44

Напряжение питания: 220-240В/50Гц

Потребляемая мощность мотора: 400 Вт

Размеры: 512x181x270 мм

Аксессуары: внешний съемный обратный клапан (угол поворота 360°), угольный фильтр, возможность подключения **SANIALARM®**

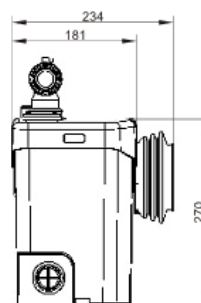
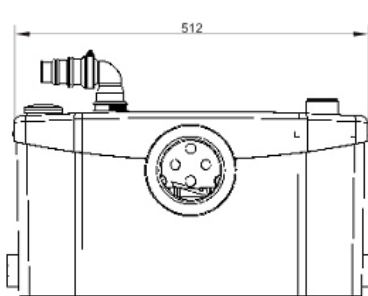

SANIWALL® Pro

SANIWALL® PRO – новая встраиваемая в стену установка, представляющая собой комплект универсальной монтажной опоры с интегрированным насосом-измельчителем. Совместима с любым типом подвесных унитазов. Плоский встроенный насос-измельчитель с фронтальным входом оснащен дополнительно двумя нижними и одним верхним входами. Позволяет откачать также сточные воды от умывальника, биде или душа.



Возможность подключения:

подвесной унитаза, умывальник, душ, биде

Откачивание по вертикали: до 5 м

Откачивание по горизонтали: до 100 м

Диаметр откачивания: от 22 до 32 мм

Потребление воды: 3/6 л.

Допустимая температура использованных вод: 35°C

Степень защиты: IP44

Напряжение питания: 220-240В/50Гц

Потребляемая мощность мотора: 400 Вт

Размеры: 630x194x1075 мм

Аксессуары: внешний съемный обратный клапан (угол поворота 360°), угольный фильтр, возможность подключения **SANIALARM®**

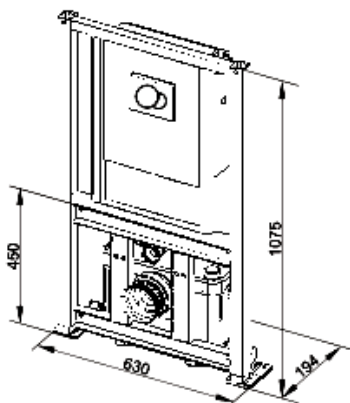

Для обеспечения доступа к насосу-измельчителю необходимо предусмотреть ревизионный люк.



SANIWALL® PRO получил сертификат соответствия европейского стандарта **AFISB BIEN VIVRE**, как продукт несущий оптимальный комфорт людям с ограниченной физической подвижностью.

SANIBEST® Pro

SANIBEST® PRO – новая модель идеального насоса-измельчителя для общественных мест. **SANIBEST® PRO** имеет более мощный и тихий мотор. Легкий доступ к элементам управления, позволяет производить замену конденсатора, мембраны, микровыключателя без демонтажа общей крышки. Предназначен для оборудования туалетов в номерах отелей, офисов, ресторанов, баров и других местах интенсивного использования.



Возможность подключения: унитаз, умывальник, душ, биде

Откачивание по вертикали: до 7 м

Откачивание по горизонтали: до 110 м

Диаметр откачивания: от 22 до 32 мм

Потребление воды: 3/6 л.

Допустимая температура использованных вод:

90°C (кратковременно)

Степень защиты: IP44

Напряжение питания: 220-240В/50Гц

Потребляемая мощность мотора: 1000 Вт

Размеры: 507x154x267,5 мм

Аксессуары: внешний съемный обратный клапан (угол поворота 360°), угольный фильтр, возможность подключения **SANIALARM®**



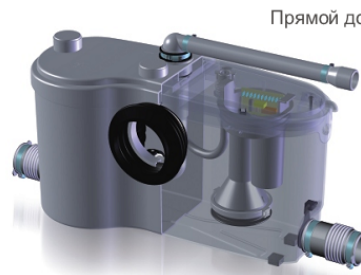
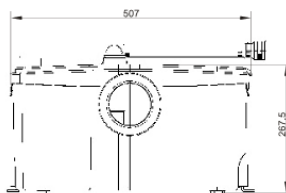
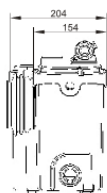

Прямой доступ к элементам управления

ПРАВИЛА УСТАНОВКИ SANINASOS® SFA

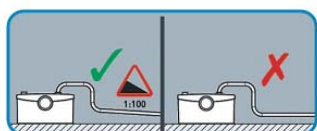

Горизонтальный участок напорного трубопровода монтируется с уклоном 1% на длину. Трубопровод выполняется из жесткой (медь, ПВХ, ПП) трубы, без провисов и подъемов. Все соединения выполняются на клеевой основе, пайкой или сваркой.

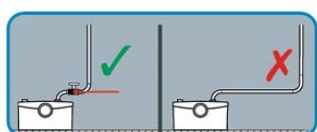

Если необходим подъем, то вертикальный участок монтируется в начале, не далее 30 см от выхода из насоса.



Все изгибы выполняются плавно, либо двумя уголками 45°, соединенными прямым отрезком.



Все подводящие трубопроводы должны быть выполнены с уклоном 3% на длину.

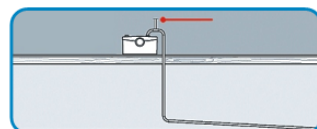

Если имеется протяженный горизонтальный участок напорного трубопровода или он проложен ниже уровня насоса, установите в самой верхней точке клапан (0,7 бар) для доступа воздуха после выключения насоса.

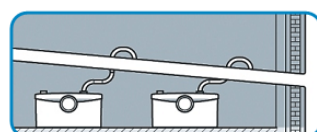

Каждый напорный трубопровод должен иметь свой вход в магистраль и не совмещаться с другими напорными трубопроводами.



Насос должен быть доступен для обслуживания. Расстояние от насоса до унитаза допускается не более 40 см.

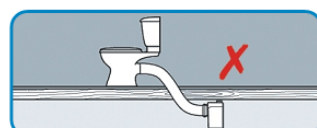

Не устанавливайте насос ниже уровня пола и в углах.

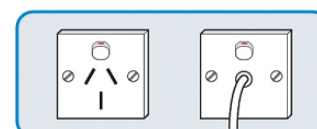

Электроподключение должно быть выполнено согласно правилам электробезопасности, действующим на территории использования насоса. Во всех случаях насос включается в персональную розетку, защищенную автоматом с дифференциальной защитой на 30 мА, и параметрами, указанными в инструкции к насосу.