

138-1

11.10
IND1

SANICONDENS CLIM MINI

Recommandations • Recommendations • Empfehlungen • Raccomandazioni
 Recomendaciones • Recomendações • Aanbevelingen • Rekommandationer
 Anbefalinger • Anbefalinger • Рекомендации • Zalecenia

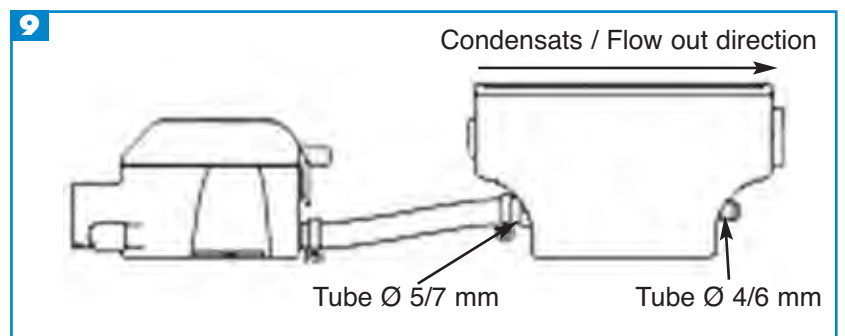
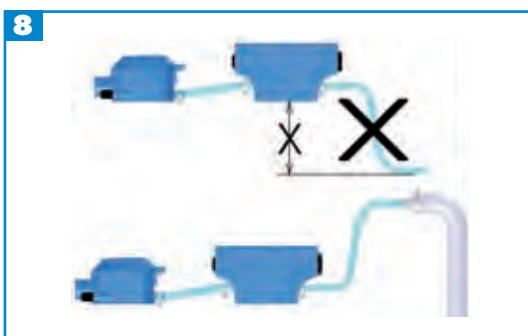
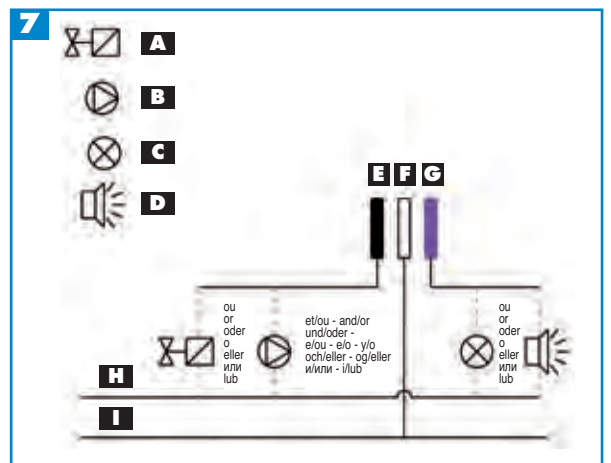
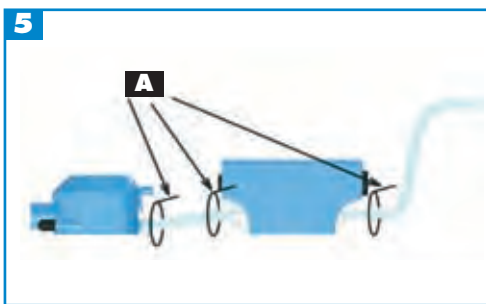
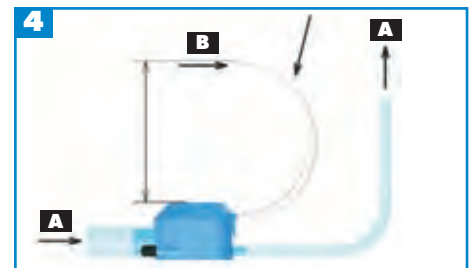
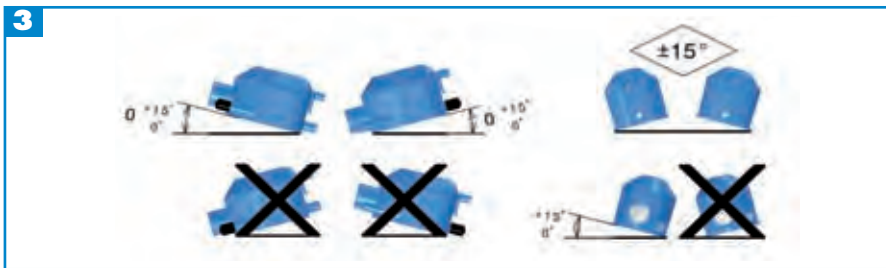
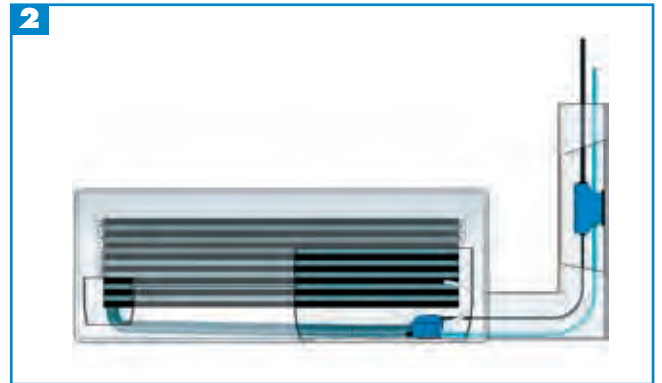
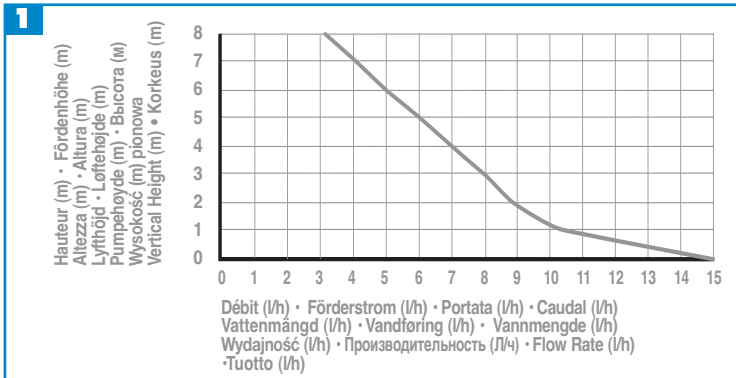

Lire attentivement la notice

Rincer à l'eau l'échangeur et le bac du climatiseur

Le bac doit être exempt de tout corps étranger avant la mise en fonction de la pompe (particulièrement : plâtre, ciment, divers matériaux...).

3 Inclinaison acceptable

Présence du capuchon noir INDISPENSABLE sur la sortie d'eau Ø 6,5 non utilisée.

- **IP 64** Totalement protégé contre les poussières. Protégé contre les projections d'eau de toutes les directions.

4 Positionnement du tube d'évent vers le haut

- **A** Eau - **B** Air

5 Colliers de serrage **A****6 Sens du flotteur- aimant vers le haut****7 Raccordement de l'alarme**

Pouvoir de coupure 5A Max. résistif - Réseau 230 Vac - 50 Hz.

Attention : Faire tourner la pompe à vide (sans eau) peut entraîner sa destruction ou la perte de ces caractéristiques.

- **A** Electrovanne - **B** Compresseur
- **C** Signal lumineux - **D** Signal sonore
- **E** Noir NC - **F** Blanc C - **G** Violet NO
- **H** Neutre - **I** Phase.

8 Décharge négative interdite**9 ATTENTION !**

Les diamètres d'entrée et de sortie de la Sanicondens Clim mini étant différents, le tuyau transparent (longueur 2 m) fourni par SFA ne peut être utilisé QU'ENTRE LE BLOC DE DETECTION ET L'ENTREE DE LA POMPE.

Please read instructions with attention

Rinse heat exchanger, water tank of the air-conditioner with water

Water tank must be free of any foreign particles before using the pump (metallic parts, plaster, cement etc ...).

3 Acceptable positions

Black cap must fitted on the Ø6.5 mm tube.

- **IP 64** Totally protected against dust. Protected against water projections from any direction.

4 Position the vent tube upward.

- **A** Water - **B** Air.

5 Tightening clamps **A****6 Position the float magnet upward****7 Alarm connection**

Breaking capacity : 5A Max. (resistive load) - Mains 230 Vac - 50 Hz.

Caution: Pump must never work **without water**. This can destroy or bring the pump's performance down.

- **A** Solenoid valve - **B** Compressor
- **C** Light alarm - **D** Sound alarm
- **E** Black NC - **F** White C - **G** Violet NO
- **H** Neutral - **I** Line.

8 Negative discharge not allowed**9 CAUTION!**

Sanicondens Clim mini inlets and outlets have different diameters. Supplied transparent hose (2M long) can **ONLY BE USED BETWEEN LEVEL SENSOR AND INLET PUMP**.

Lesen Sie die Anweisungen aufmerksam durch

Reinigen Sie den Austauschschlauch und das Metallsieb der Klimaanlage mit Wasser

Das Metallsieb muss frei von Fremdkörpern sein, bevor die Pumpe in Betrieb genommen wird (insbesondere: Gips, Zement, andere Materialien...).

3 Akzeptabler Neigungswinkel

Es ist ABSOLUT ERFORDERLICH, dass sich die schwarze Verschlusskappe auf dem Wasserausgang mit dem Durchmesser von 6,5mm befindet, wenn er nicht verwendet wird.

- **IP 64** Vollständig gegen Staub geschützt. Von allen Seiten gegen Wasserspritzer geschützt.

4 Position des Luftschlauchs, aufwärts gerichtet

- **A** Wasser - **B** Luft.

5 Schlauchschellen **A****6 Sitz des Schwimmers, der Magnet sollte nach oben gerichtet sein****7 Anschluss des Alarms**

Resistive Schnittleistung 5 A max. Netz 230 V - 50 Hz.

Hinweis: Die Inbetriebnahme der Pumpe ohne Wasser kann zu ihrer Beschädigung oder zum Verlust ihrer Eigenschaften führen.

- **A** Elektroventil - **B** Kompressor
- **C** Lichtsignal - **D** Tonsignal **E** schwarz NC - **F** weiß C - **G** violett NO - **H** Nulleiter - **I** Phase

8 Negativentladung verboten**9 ACHTUNG!**

Aufgrund der unterschiedlichen Ein- und Auslaufdurchmesser des Sanicondens Clim mini kann der mitgelieferte durchsichtige Schlauch (Länge 2 m) nur zwischen dem Schwimmermodul und dem Pumpeneinlauf verwendet werden.

Leggere attentamente le istruzioni

Sciacquare con acqua lo scambiatore e la vaschetta del climatizzatore

La vaschetta non deve contenere alcun corpo estraneo prima della messa in funzione della pompa (in particolare: gesso, cemento, materiali vari...).

3 Inclinazione accettabile

Presenza del cappuccio nero INDISPENSABILE sull'uscita dell'acqua Ø 6,5 non utilizzata.

- **IP 64** Protezione totale dalle polveri. Protezione dagli schizzi d'acqua da tutte le direzioni.

4 Posizionamento del tubo di sfogo verso l'alto

- **A** Acqua - **B** Aria.

5 Fascette di serraggio **A****6 Senso del galleggiante magnete verso l'alto.****7 Collegamento dell'allarme**

Potere di interruzione 5A max. resistivo. Rete 230 V AC - 50 Hz.

Attenzione: il fatto di far girare la pompa a vuoto (senz'acqua) può comportare la sua distruzione o la perdita di queste caratteristiche.

- **A** Elettrovalvola - **B** Compressore
- **C** Segnale luminoso - **D** Segnale sonoro
- **E** nero - **F** bianco - **G** viola - **H** Neutro
- **I** Fase

8 Scarico negativo vietato**9 ATTENZIONE!**

Dato che i diametri di entrata e di uscita della Sanicondens Clim mini sono diversi, il tubo trasparente (lunghezza 2 m) fornito può essere utilizzato solo tra il blocco di rilevazione e l'entrata della pompa.

Lea atentamente las instrucciones

Aclare con agua el intercambiador y la bandeja del climatizador

La bandeja debe estar libre de cuerpos extraños antes de la puesta en funcionamiento de la bomba (especialmente: yeso, cemento, materiales diversos...).

3 Inclinación aceptable

Es INDISPENSABLE que el capuchón negro se encuentre en la salida de agua de Ø 6,5 mm cuando no se utilice.

- **IP 64** Totalmente protegido contra el polvo. Protegido frente a proyecciones de agua procedentes de cualquier dirección.

4 Posición del tubo de ventilación, hacia arriba

- **A** Agua - **B** Aire

5 Abrazaderas **A****6 Prohibida la descarga negativa****7 Conexión de la alarma**

Poder de corte resistivo 5A Máx. Red 230 Vac - 50 Hz.

Atención; Poner la bomba en marcha sin agua puede suponer su destrucción o la pérdida de sus características.

- **A** Electroválvula - **B** Compresor
- **C** Señal luminosa - **D** Señal sonora
- **E** Negro NC - **F** Blanco C - **G** Morado NO
- **H** Neutro - **I** Fase

8 Prohibida la descarga negativa**9 ¡ATENCIÓN!**

Al ser diferentes los diámetros de entrada y de la salida de la Sanicondens Clim mini, el tubo transparente suministrado por el fabricante (de 2 metros de largo) sólo se puede utilizar entre la entrada de la bomba y presostato.

Leia as instruções com atenção

Enxágú com água o permutador e o depósito do climatizador

O depósito não pode apresentar quaisquer corpos estranhos antes da entrada em funcionamento da bomba (sobretudo gesso, cimento, materiais diversos...).

3 Inclinção aceitável

Presença do tampão preto INDISPENSÁVEL na saída de água de Ø 6,5 não utilizada.

- **IP 64** Totalmente protegido contra as partículas de po. Protegido contra os salpicos de água de todas as direcções.

4 Posicionamento do tubo de respiração para cima

- **A** Água - **B** Ar

5 Braçadeiras de aperto **A****6 Sentido do fluctuador com o íman para cima****7 Ligação do alarme**

Poder de corte 5A Máx. resistivo. Rede de 230 Vac - 50 Hz.

Atenção: Pôr a bomba a funcionar em vazio (sem água) pode causar a sua destruição ou a perda destas características.

- **A** Electroválvula - **B** Compressor
- **C** Sinal luminoso - **D** Sinal sonoro
- **E** Negro NC - **F** Branco C - **G** Morado NO
- **H** Neutro - **I** Fase

8 Descarga negativa proibida**9 ATENÇÃO!**

Na medida em que os diâmetros de entrada e de saída da Sanicondens Clim mini são diferentes, o tubo transparente fornecido (2M de comprimento) pela SFA só pode ser utilizado ENTRE O BLOCO DE DETECCAO E A ENTRADA DA BOMBA!

Lees aandachtig deze mededeling

Reinig de warmtewisselaar en de airconditionerbak met water

Er mag geen enkel vreemd voorwerp in de bak liggen vooraleer u de pomp in werking zet (bijvoorbeeld pleister, cement, andere materialen, ...).

3 Aanvaardbare inclinatie

De aanwezigheid van het zwarte klepje op de niet gebruikte wateruitgang Ø 6.5 is NOODZAKELIJK.

- **IP 64** Volledig beschermd tegen stof. Beschermd tegen spatwater uit alle richtingen.

4 Positionering van de ontluuchtingsbuis naar boven

- **A** Water - **B** Lucht

5 Buisklem **A****6 Vlotterrichting - magneet naar boven****7 Aansluiting van het alarm**

Onderbrekingsvermogen 5 A Max. weerstand - Netwerk 230 Vac - 50 Hz.

Let op: Laat nooit de pomp draaien wanneer deze leeg is (zonder water). Dit kan leiden tot de vernieling van de pomp of tot het verlies van zijn kenmerken.

- **A** Elektromagnetisch ventiel
- **B** Compressor - **C** Lichtsignaal
- **D** Geluidssignaal - **E** Zwart NC
- **F** Wit C - **G** Paars - **H** Nul - **I** Fase.

8 Negatieve ontlading verboden**9 Let op !**

Doordat de ingangs- en uitgangsdiameters van de Sanicondens Clim mini verschillend zijn, moet de transparante slang (lengte 2m), meegeleverd door SFA, gebruikt worden TUSSEN DE VLOTTER EN DE INGANG VAN DE POMP.

Läs anvisningarna noggrant

Sköj värmeväxlaren och luftkonditionerings tank med vatten

Inga främmande föremål (såsom t.ex. gips och cement) får finnas i tanken när pumpen sätts i drift.

3 Godtagbar lutning

Den svarta skyddskåpan MÅSTE användas på den oanvända utloppsöppningen (ø6,5).

- **IP 64** Helt dammsäker. Säker för vattenstrålar i alla riktningar.

4 Luftröret riktat uppåt

- **A** Vatten - **B** Luft

5 Rörklämmor **A****6 Flottören med magneten uppåt****7 Inkoppling av alarmer**

Rytförmåga max 5 A (resistiv belastning).

Nätspänning 230 V AC, 50 Hz.

OBS: Om pumpen går på tomgång (utan vatten) kan den bli förstörd eller sluta fungera enligt specifikationerna.

- **A** Magnetventil - **B** Kompressor - **C** Ljussignal - **D** Ljudsignal **E** Svart NC
- **F** Vit C - **G** Lila NO - **H** Nolla - **I** Fas

8 Förbjudet att ha utloppet på en lägre nivå**9 OBSERVERA!**

Eftersom inlopps- och utloppsdiametrarna på Sanicondens Clim mini är olika, kan den medföljande transparenta slangen (2 m lång) endast användas mellan detektionsblocken och pumpens inlopp.

Læs vejledningen omhyggeligt

Skyl aircondition-anlæggets varmeveksler og vandbæke med vand

Der må ikke være fremmedlegemer i vandbækken, før pumpen startes (især: gips, cement, diverse materialer...).

3 Acceptabel hældning

Det er STRENGT NØDVENDIGT at sætte den sorte prop i den ikke anvendte vandudledning ø6.5.

- **IP 64** Fuldkommen beskyttet mod støvpartikler. Beskyttet mod overstærkninger med vand fra alle retninger.

4 Placering af udpumpningsrøret opad

- **A** Vand - **B** Luft

5 Spændebånd **A****6 Flyderens magnet skal vende opad****7 Tilslutning af alarm**

Max. brydeevne 5A resistiv last.

El-net 230 Vac - 50 Hz.

Vigtigt: Hvis pumpen startes uden vand, kan det ødelægge den eller medføre, at den mister sine egenskaber.

- **A** Elektroventil - **B** Kompressor - **C** Lampe
- **D** Lydsignal **E** Sort - **F** Hvid
- **G** Lilla - **H** Neutral - **I** Fase

8 Negativt udløb forbudt**9 BEMÆRK!**

Indgangs- og udgangsdiameterne på Sanicondens Clim mini er forskellige og derfor kan det gennemsigtige rør (2 m langt) kun anvendes mellem springsblokkene og pumpeindgangen.

Les instruksjonen grundig

Skyll varmeveksleren og brettet til klimaanlegget i vann

Brettet må være helt fritt for fremmedlegemer før pumpen settes i drift (især : kalk, sement, diverse materialer...).

3 Akseptabel helling

Svart propp MÅ UFRÅVIKELIG være påsatt vannutløpet ø6.5 som ikke brukes.

- **IP 64** Fullstendig beskyttet mot støv. Beskyttet mot vannsprut fra alle retninger.

4 Plassering av avtrekksrør sett ovenfra

- **A** Vann - **B** Luft

5 Spenneringer **A****6 Plassering av magnetflottøren sett ovenfra****7 Tilkobling av alarmer**

Strømstyrke før avbrytelse maks 5A. Resistiv. Nett 230 VAC - 50 Hz.

NB: Dersom pumpen kjører tom (uten vann) kan den bli ødelagt eller dens funksjon kan bli svekket.

- **A** Elektroventil - **B** Kompressor - **C** Lyssignal
- **D** Lydsigna **E** Bekmørk - **F** Hvit - **G** Purple - **H** Nøytral - **I** Fase

8 Negativ utladning forbudt**9 OBS!**

Diameteren på inngangen og utgangen på Sanicondens Clim mini er ulik, og det transparente røret (lengde 2 m) som følger med, kan kun brukes mellom detektoren og inngangen til pumpen.

Lue käyttöohje huolella

Huutele vaihtaja ja ilmastointilaitteen kotelo vedellä.

Säiliön kotelossa ei saa olla vieraita esineitä ennen pumpun käynnistystä (erityisesti: laasti, sementti, muut)

3 Hyväksyttävä kallistus

Mustan korkin on VALTTÄMÄTTÄ oltava paikallaan veden ulostulolla ø6,5, jota ei käytetä.

- **IP 64** Täydellinen pölysuojaus. Suojattu vesiroiskeita vastaan kaikilta suunnilta.

4 Ilmaputken asennus ylöspäin

- **A** Ilma - **B** Vesi

5 Kiristysrenkaat **A****6 Kellukkeen suunta magneetti ylöspäin****7 Häilyksen liitäntä**

Katkaisuteho 5A Max. resistiivinen Verkko 230 Vac - 50 Hz.

Huomio:Jos annat pumpun käydä tyhjänä (ilman vettä), se voi vaurioitua tai menettää käyttökäytännöllisyytensä.

- **A** Magneettiventtiili - **B** Ompressori
- **C** Merkkivalo - **D** Äänimerkki
- **E** Musta - **F** Valkoinen - **G** Purppuran
- **H** Neutraali - **I** Faasi

8 Negatiivinen poisto kielletty**9 HUOMIO!**

Sanicondens Clim minin sisään- ja ulostulon halkaisijat ovat erikokoisia, joten laitteen mukana toimitettua läpinäkyvää putkea (pituus 2 m) voi käyttää vain havainto-osan ja pumpun sisääntulon välissä.

Dokładnie przeczytać instrukcję obsługi

Opłukać wodą wymiennik ciepła oraz pojemnik klimatyzatora

W pojemniku nie powinny znajdować się żadne przedmioty przed uruchomieniem pompy (w szczególności gips, cement, inne materiały...)

3 Dopuszczalne pochylenie

KONIECZNA obecność czarnego korka na nieużywanym wylocie wody o średnicy N6.5.

- **IP 64** Całkowita ochrona przed kurzem. Ochrona przed przyskajacą wodą z każdej strony.

4 Położenie rury odpowietrznika skierowanej ku górze

- **A** Woda - **B** Powietrze

5 Kolnierze zaciskowe **A****6 Magnesowy pływak skierowany ku górze****7 Podłączenie alarmu**

Oporowa moc wyłączenia 5A Max.

Sieć 230 V AC - 50 Hz.

Uwaga: Uruchomienie pompy na sucho (bez wody) może doprowadzić do jej uszkodzenia lub spowodować utratę jej funkcjonalności.

- **A** Zawór elektromagnetyczny - **B** Kompresor
- **C** Sygnał świetlny - **D** Sygnał dźwiękowy
- **E** Czarny NC - **F** Biały C - **G** Fioletowy NO
- **H** Zero - **I** Faaza

8 Wyładowanie ujemne zabronione**9 UWAGA!**

Z uwagi na różnice w średnicach wlotu oraz wylotu klimatyzatora Sanicondens Clim mini, przezroczysta rura (o długości 2 m) załączona w zestawie może być używana wyłącznie między modułem pływaka i wlotem pompy.

Внимательно прочитайте инструкцию

Ополосните водой теплообменник и бак кондиционера

Перед включением насоса в баке не должно быть посторонних предметов (особенно гипса, цемента и пр. материалов...).

3 Приемлемый уровень наклона

Наличие черной крышки на неиспользуемом сливном отверстии **н**еобходимо.

- **IP 64** Полная защита от пыли. Полная защита от разбрызгивания воды по всем направлениям.

4 Положение «вверх» трубки воздуховода Воздух/Вода

- **A** Вода - **B** Воздух

5 Зажимные хомуты **A**

6 Расположение поплавка магнитом вверх

7 Подключение аварийной сигнализации

Размыкание при 5А максимум (резистивная нагрузка)

Сеть 230 В перем. тока - 50 Гц

Внимание: Включение порожнего насоса (без воды) может повлечь за собой поломку или ухудшение рабочих характеристик.

- **A** Электрореле - **B** Компрессор - **C** Световой сигнал - **D** Звуковой сигнал
- **E** Черный NC - **F** Белый C
- **G** Фиолетовый NO - **H** Нейтраль - **I** Фаза

8 Слив ниже уровня запрещен

9 ВНИМАНИЕ !

Так как входной и выходной диаметры Sanicondens Clim mini не совпадают, прозрачный шланг (длиной 2 м), входящий в комплект, может использоваться только между детекторным блоком и входом насоса.

CERTIFICAT DE CONFORMITE SFA

8, rue d'Aboukir - 75002 Paris,

déclare que **SANICONDENS® Clim mini** est conforme :

- NF EN 60 950 (sécurité).
- directive basse tension 73/23/CEE.
- directive compatibilité électromagnétique 89/336/CEE.

CONFORMITY CERTIFICATE SFA

8, rue d'Aboukir - 75002 Paris,

declare that the **SANICONDENS® Clim mini** is in conformity with:

- NF EN 60 950 (safety).
- directive 73/23/CEE.
- electromagnetic compatibility directive 89/336/CEE.

BEREINSTIMMUNGSBES CHEINIGUNG SFA

8, rue d'Aboukir - 75002 Paris,

erklärt, dass **SANICONDENS® Clim mini** den folgenden Normen entspricht:

- NF EN 60 950 (Sicherheit).
- richtlinie 73/23/CEE.
- elektromagnetischerichtlinie 89/336/CEE.

CERTIFICATO DI CONFORMITA SFA

8, rue d'Aboukir - 75002 Paris,

dichiaro che la **SANICONDENS® Clim mini** conforme a:

- NF EN 60 950 (sicurezza).
- direttiva 73/23/CEE.
- direttiva compatibilità elettromagnetica 89/336/CEE.

CERTIFICADO DE CONFORMIDAD SFA

8, rue d'Aboukir - 75002 Paris,

declara que **SANICONDENS® Clim mini** está conforme a:

- NF EN 60 950 (seguridad).
- directiva 73/23/CEE.
- directiva compatibilidad electromagnética 89/336/CEE.

ATESTADO DE CONFORMIDADE SFA

8, rue d'Aboukir - 75002 Paris,

declara que **SANICONDENS® Clim mini** está conforme a:

- NF EN 60 950 (seguridade).
- diretiva 73/23/CEE.
- diretiva compatibilidade electromagnética 89/336/CEE.

CONFORMITEITSCERTIFICAAT SFA

8, rue d'Aboukir - 75002 Paris,

verklaart dat **SANICONDENS® Clim mini** conform is aan:

- NF EN 60 950 (veiligheid)
- Laagspanningsrichtlijn 73/23/CEE
- Richtlijn elektromagnetische compatibiliteit 89/336/CEE.

INTYG OM UPPFYLLANDE AV NORMER SFA

8, rue d'Aboukir - 75002 Paris, Frankrike

intyggar att **SANICONDENS® Clim mini** uppfyller:

- NF EN 60 950 (säkerhet).
- lågspänningsdirektivet 73/23/EEG, och.
- direktivet om elektromagnetisk kompatibilitet 89/336/EEG.

OVERENSSTEMMELSESERKLÆRING SFA

8, rue d'Aboukir - 75002 Paris,

erklærer at **SANICONDENS® Clim mini** er i overensstemmelse med:

- NF EN 60 950 (sikkerhed).
- lavspændingsdirektivet 73/23/EØF.
- EMC-direktivet 89/336/EØF.

KONFORMITETSSERIFIKAT SFA

8, rue d'Aboukir - 75002 Paris,

erklærer at **SANICONDENS® Clim mini** er i konformitet med:

- NF EN 60 950 (sikkerhet).
- direktiv 73/23/CEE.
- direktiv for elektromagnetisk kompatibilitet 89/336/CEE.

VASTAAVUUSVAKUUTUS SFA

8, rue d'Aboukir - 75002 Paris,

Vakuuttaa, että **SANICONDENS® Clim mini** vastaa seuraavia normeja:

- NF EN 60 950 (turvallisuus).
- direktiivi 73/23/EEC.
- direktiivi sähkömagneettinen yhteensopivuus 89/336/EEC.

CERTYFIKAT ZGODNOŚCI SFA

8, rue d'Aboukir - 75002 Paris,

niniejszym zaświadcza się, że **SANICONDENS® Clim mini** zgodny jest z wymaganiami:

- normy NF EN 60 950 (bezpieczeństwo).
- dyrektywy 73/23/EWG dotyczącej niskiego napięcia
- dyrektywa 89/336/EWG odnosząca się do kompatybilności elektromagnetycznej.

СЕРТИФИКАТ СООТВЕТСТВИЯ SFA

8, rue d'Aboukir - 75002 Paris,

удостоверяет, что **SANICONDENS® Clim mini** соответствует:

- стандарту NF EN 60 950 (безопасность).
- директиве о низких напряжениях 73/23/CEE.
- директиве о электромагнитной совместимости 89/336/CEE.

1 AVERTISSEMENT

De faible encombrement, **SANICONDENS® Clim mini** s'intègre facilement dans tous les climatiseurs (plafonniers, muraux et consoles) dont la puissance frigorifique n'excède pas 10 kW.

SANICONDENS® Clim mini est composé de deux éléments :

- bloc pompe (pompe + carte de gestion)
- bloc de détection (3 niveaux par flotteur : Arrêt pompe, Mise en marche pompe et Alarme).

Caractéristiques générales

| | |
|---------------------------|-------------------------------------|
| Débit max. : | 10 l/h |
| Refoulement max. : | voir tableau (138-1) |
| Aspiration max. : | 2 mètres |
| Alimentation bloc pompe : | 230 V AC - 50/60Hz |
| Puissance pompe : | 19 W |
| Protecteur thermique : | Oui, à réenclenchement automatique. |
| Niveau sonore : | < 21 dB _A |

2 MISE EN SERVICE

2a BLOC POMPE

L'alimentation doit provenir d'un réseau différent de celui de votre climatiseur. Déconnecter toute alimentation secteur pendant l'installation. Utiliser exclusivement le câble fourni à 3 conducteurs (Bleu/Neutre – Marron/Phase – Jaune+vert/Terre).

L'alarme

Vous disposez d'un contact inverseur possédant un pouvoir de coupure max de 5 Ampères résistif sous 250 Vac, et d'un pouvoir de coupure minimum de 10mA sous 5 VDC. Utiliser l'alarme pour informer (signal sonore ou visuel) de tout risque de débordement (contact NO) et pour couper la production frigorifique (contact NC). On doit utiliser le câble fourni à 3 conducteurs. (noir = normalement fermé = NC – Blanc = commun = C – Violet = normalement ouvert = NO)

Attention : votre pouvoir de coupure est limité à **5 A max** (résistif). Relayage à nouveau si nécessaire.

Installation du bloc pompe

Le bloc pompe peut être fixé dans le climatiseur, dans une goulotte (schéma ci-contre) ou en faux-plafond. Une mousse adhésive double-face est prévue à cet effet. Un espace libre doit être préservé autour du bloc-pompe pour permettre son refroidissement en cas de marche prolongée. Le bloc pompe ne doit pas être couvert (ni isolant, ni mousse expansive, etc...)

Le tube de refoulement (non fourni) doit avoir un diamètre Int 4 mm ou 6 mm en utilisant le raccord réducteur 4 x 6,4 mm (fourni). Utiliser le collier de serrage afin de fixer durablement le tube de refoulement à la pompe. Respecter le sens d'écoulement indiqué par la flèche sur le bloc pompe.

2b BLOC DE DÉTECTION

Le bloc de détection est alimenté en **TRÈS BASSE TENSION** par le bloc pompe. Il est impératif d'utiliser le câble fourni 4 conducteurs. Un manchon coulé souple (fourni) permet de raccorder le bloc de détection au bac du climatiseur. L'aspiration se fait par le tube souple de 2 mètres (fourni) ayant un diamètre interne de 5 mm. Raccorder le tube d'évent (fourni), diamètre interne 4 mm, longueur 150 mm.

Installation du bloc de détection

Le bloc de détection doit être placé et fixé en position horizontale au moyen du rail de fixation (fourni) si possible. Choisir le sens d'évacuation le mieux adapté à l'application, et obturer à l'aide du bouchon noir la sortie d'évacuation inutilisée.

- Avant de raccorder les connecteurs, vérifier qu'ils sont parfaitement secs, propres, et hors tension.
- Raccorder tous les connecteurs en respectant le détrompage et l'encliquetage complet. **La sortie du tube de refoulement de la pompe doit toujours être plus haute que le bloc de détection.** Dans le cas contraire, il est indispensable de raccorder la sortie du tube de refoulement à un autre tube dont le diamètre est supérieur afin de supprimer le phénomène d'aspiration, de siphonage. Une information complète est disponible auprès de votre revendeur à ce sujet.

3 FONCTIONNEMENT

Assurez-vous que le bac de condensats de votre climatiseur soit assez haut pour qu'au-delà du niveau de l'alarme du bloc de détection, il puisse contenir les condensats en cas de coupure électrique. Avant toute installation définitive, il est conseillé de tester le bon fonctionnement de la pompe de relevage de condensats.

SANICONDENS® Clim mini

- Rincer abondamment à l'eau le bac du climatiseur afin d'éliminer toutes les particules métalliques et corps étrangers.
- Positionner le réservoir en lieu et place afin de collecter le condensats du climatiseur installé.
- Verser de l'eau dans le bac du climatiseur.
- Vérifier la mise en marche de la pompe et constater l'évacuation de l'eau par la pompe, puis l'arrêt de celle-ci.
- Tester l'alarme en versant de l'eau en continu, même au-delà de la mise en marche pompe pour que le flotteur active l'alarme.

3a ENTRETIEN

Toute intervention sur la pompe de relevage de condensats DOIT ÊTRE EFFECTUÉE HORS TENSION.

En début de saison ou régulièrement si la pompe est utilisée toute l'année : Enlever le couvercle du bloc de détection, le filtre et le flotteur. Nettoyer l'intérieur du réservoir ainsi que le flotteur avec une solution eau + javel 5%.

Remplacer le flotteur avec l'**aimant placé en haut**, ainsi, que le filtre. Replacer le couvercle et effectuer un test de fonctionnement avant de replacer le réservoir dans le climatiseur.

3b SÉCURITÉS

- un protecteur thermique calibré.
- une mise à la terre de la pompe.
- une alarme anti-débordement.

4 GARANTIE

Valable 2 ans à partir de la date de livraison. Seules les pièces présentant des vices de matières ou des défauts de fabrication seront remplacées ou feront l'objet d'une remise en état. Aucune indemnité ou dommage et intérêt ne pourront être réclamés. Le retour d'une pompe de relevage de condensats devra être accompagné d'une note précisant le type de défaut(s) constaté(s). Nous déclinons toute responsabilité en cas d'installation non conforme, de modification des éléments d'origines (câble, pompe,...), de non respect des spécifications, ou des instructions de la présente notice, de non entretien ou de non raccordement de l'alarme. **SFA** se réserve le droit de modifier tout ou partie du produit sans en informer au préalable ses clients.

1 DESCRIPTION

Due to its small size **SANICONDENS® Clim mini** is easy to use in all air conditioners (ceiling, wall or floor-standing) of refrigeration capacity of 10 kW or less. Use exclusively the 3 drivers cable supplied (Blue / Neutral - Chestnut / Phase - Yellow + Green / Earth).

The **SANICONDENS® Clim mini** comes in 2 modules:

- pump module (pump + control circuits)
- detection module (3 levels float: Pump shut-down, Pump start-up and alarm.)

General characteristics

| | |
|---------------------|-------------------------|
| Max flow: | 10 Litres / hour. |
| Max discharge: | see frame (138-1). |
| Maximum suction: | 2 meters – 6.6 ft. |
| Voltage: | 230V AC - 50/60Hz |
| Pump power: | 19W |
| Thermal protection: | yes, with auto-restart. |
| Noise level : | < 21 dB _A |

2 INSTALLATION

The power must come from a network different from the air conditioner supply.

The alarm

A normally open (NO) and a normally closed (NC) contact, each volt free and rated 250Vac/Vdc max., are provided. Their maximum switching power is 5 A (maximum for resistive loads). Use the alarm to alert the user (lamp or buzzer for (maximum for resistive loads).

Use the alarm to alert the user (lamp or buzzer for example on the NO contact) if there is any risk of overflow and at the same time to stop further condensate water from being produced (by shut down of a suitable air conditioner function connected through the NC contact).

IMPORTANT: the switching power is 5 A. Max (for resistive loads). Use an additional power relay if this is not enough. (black=normally closed=NC)

Installation of the pump module

The pump module may be installed in the air-conditioner, in a chute (See diagram) or in the false ceiling. Double-sided adhesive foam tape is provided for that purpose. A space must be left around the pump module for it to cool in the event of prolonged operation. The pump module should not be insulated. The discharge pipe (no part of the supply) must have an inside diameter of 4 mm or 6 mm and used with the reducer 4 x 6.4 mm (part of the supply). Use the hose clamp to properly secure the discharge

hose to the pump. Make sure to observe the flow direction indicated by the arrow on the pump module.

2b DETECTION MODULE

The module is supplied with **VERY LOW VOLTAGE** by the pump module. It is essential to use the supplied cable (4-conductors / 0,60 mm² sections) between them. The tank is supplied in **VERY-LOW VOLTAGE** by the pump module. It is imperative to use the four-wire cable (part of the supply).

A flexible elbow (part of the supply) is to be installed between the detection module and the water tank of the air conditioner. Suction must be via a 2-meter-hose (part of the supply) having an inner diameter of 5 mm. Connect the vent tube (part of the supply), inner diame,

Installation of the detection module.

The detection module is to be installed and fastened in horizontal position by means of the tie-down track (part of the supply) if possible. **The outlet of the pump's discharge hose should always be at a higher level than the detection module.** If this is not the case, it is necessary to connect the outlet of the discharge hose to another hose with a larger diameter in order to prevent suction or siphoning occurrences. Detailed information is available at your nearest dealer.

3 OPERATION

Before final installation we recommend testing the correct operation of condensate removal and alarm. Check that the water container space above the alarm level will be sufficient to take in the residual condensate water which may still arrive after operation of the alarm.

- Rinse abundantly the water container of the air conditioner so as to eliminate all metal particles and foreign particles (concrete, etc).
- Place and connect up the pump and detection modules in their intended positions.
- Pour water into the water container of the air conditioner.
- Check that the pump starts up, removes the condensate water and then shuts down.
- Check the alarm by continuing to pour in water, even after the pump start-up, and until the float operates the alarm.

3a MAINTENANCE

Any work of any nature on the condensate removal pump must be undertaken ONLY WITH THE VOLTAGE TURNED OFF.

At the beginning of the season, or at regular intervals if the pump is used all year:

- Remove cover, filter and float from the detection module.
- Clean the detection module interior and the float with water containing 5% bleach.
- Put back the filter and the float (**with the magnet end downwards**).
- Put back the cover and do a full operational test.

3b SAFETY

- A thermal cut-out set. This cut-out protection will re-set automatically.
- Earthing of the pump.
- Self extinguishing plastic housing.

4 WARRANTY

Valid 2 years from delivery date. Only parts with material or fabrication defects will be replaced or will be repaired. Neither indemnities nor damages may be claimed. Return of a condensate removal pump should be accompanied by a memo indicating the type of fault(s) observed. We decline all responsibility if the installation of the pump is not in conformity, if the specifications are not respected, if maintenance is not performed or if the alarm function is not connected. **SFA** reserves the right to modify all or part of the product without any prior information to its customers.

VORSICHT : die Schaltleistung ist auf maximal 5 A begrenzt (resistiv). Falls dies nicht genügend sein sollte, sollte ein stärkeres Relais eingesetzt werden.

Montage der Pumpeneinheit

Die Pumpeneinheit kann in dem Klimagerät selbst, in einem Schacht (Siehe Skizze) oder in der Doppeldecke montiert werden. Hierfür wird ein doppelseitiges Klebe-Pad mitgeliefert. Um die Pumpeneinheit muss genügend Raum frei gelassen werden, damit die Pumpeneinheit bei Dauerbetrieb abkühlen kann. Die Pumpeneinheit darf nicht isoliert werden.

Der Kondensatschlauch (nicht mitgeliefert) sollte einen Innendurchmesser von 4 mm oder 6 mm und mit einem Reduktionsnippel 4 x 6,4 mm eingesetzt werden (mitgeliefert). Die Schlauchklemme zur effizienten Befestigung des Kondensatschlauchs zur Pumpe benutzen. Vom Pfeil auf der Pumpeneinheit angezeigte Strömungsrichtung beobachten.

2b SCHWIMMERTANK

Der Behälter wird von der Pumpeneinheit mit **KLEINSPANNUNG** eingespeist. Es ist unbedingt notwendig, das Vierleiterkabel (mitgeliefert) mit Leitern einzusetzen. Eine Bogenmuffe (mitgeliefert) ist zwischen der Schwimmertank und dem Wasserbehälter des Klimagerät anzubringen. Es wird über einem 2-Meter-Schlauch (mitgeliefert) mit einem Innendurchmesser von 5 mm gesaugt.

Entlüftungrohr (mitgeliefert) mit Innendurchmesser 4 mm und Länge 150 mm anschließen.

Montage des Schwimmertanks

Der Schwimmertank ist möglicherweise in waagerechter Lage anhand der Befestigungsschiene (mitgeliefert) zu montieren. Der Auslass des Pumpen-Kondensatschlauch sollte stets höher als die Schwimmertank sein. Wenn es nicht der Fall sein sollte, ist es notwendig, den Auslass des Kondensatschlauchs an einen anderen Schlauch mit einem größeren Durchmesser anzuschließen, um Saugoder Abzieherscheinungen zu vermeiden. Wenden Sie sich für weitere Auskunft an Ihren Händler.

3 BETRIEB

Sehen Sie zu, daß der Behälter Ihrer Klimaanlage für das Kondenswasser hoch genug ist, damit er auch beim Überschreiten des Alarms der Schwimmertank das Mehrkondenswasser bei Stromausfall noch beinhalten kann.

Vor der endgültigen Installation wird empfohlen, den ordentlichen Betrieb der Pumpe für das Hochpumpen vom Kondenswasser zu überprüfen.

- der Behälter der Klimaanlage soll mit Wasser abgespült werden, um alle metallischen Partikeln und Fremdkörper zu beseitigen.
- Der Behälter soll an Stelle und Ort installiert werden, um das Kondenswasser der installierten Klimaanlage aufzufangen.
- Wasser in den Behälter der Klimaanlage einschenken.
- Die Inbetriebnahme der Pumpe überprüfen und die Entleerung des Wassers durch die Pumpe wahrnehmen, dann die Pumpe ausschalten.
- Der Alarm soll getestet werden, indem Wasser ununterbrochen eingeschenkt wird, auch weiter nach dem Inbetriebsetzen der Pumpe, damit der Schwimmer den Alarm betätigt.

3a UNTERHALTUNG UND PFLEGE

Unterhaltungsarbeiten an der Kondensatpumpe **DÜRFEN NUR SPANNUNGSFREI** erfolgen. Dies erfolgt entweder am Anfang der Saison oder regelmäßig, wenn die Pumpe das ganze Jahr benutzt wird. Den Deckel, den Filter und den Schwimmer wegnehmen. Die Innenseite des Behälters und den Schwimmer anhand einer Javellauge (5%) reinigen. Den Schwimmer - **mit dem Magnet nach oben** - und den Filter wieder in Platz bringen. Den Deckel wieder in Stellung bringen und ein Betriebstest durchführen. Erst dann wird der Behälter in der Klimaanlage wieder angebracht.

3b ZUR SICHERHEIT

- ein Alarm gegen Überlauf
- eine thermische Sicherung. Diese Sicherung ist mit auto-matischem Wiedereinschalten versehen.
- Erdung der Pumpe.
- eine selbstlöschende Umhüllung.

4 GARANTIE

Die Garantie gilt für 2 Jahre ab Lieferdatum. Nur Teile, die Material- oder auch Herstellungsfehler aufweisen, werden im Rahmen der Garantieleistungen entweder ersetzt oder wiederinstandgesetzt. In keinem Fall kann Schadenersatz beansprucht werden. Bei der Rücksendung einer Kondensatpumpe soll in einem Schreiben die Art des (der) fest-gestellte(n) Fehler erwähnt werden. Bei unsachgemäßer Installation, Nichtbeachtung der Spezifikationen, mangelhafter Unterhaltung oder wenn der Alarm nicht angeschossen worden ist, wird von uns keine Haftung getragen. Die Firma **SFA** behält sich teilweisen oder vollständigen Produktänderungen ohne Vorankündigung an den Kunden vor.

DE

1 HINWEIS

Mit geringem Platzaufwand kann unsere **SANICONDENS® Clim mini** einfach in jede Klimaanlage eingebaut werden (Decken-, Wand- oder Konsole-Anlage), deren Kälteleistung 10 kW nicht überschreitet. Die **SANICONDENS® Clim mini** besteht aus den zwei folgenden Teilen :

- die Pumpeneinheit (Pumpe + Steuerungskarte)
- dem Schwimmertank (3 Niveaus je Schwimmer, Pumpen-Aus, Pumpen- und Alarm-Ein)

Allgemeine technische Daten

| | |
|---------------------------------|-----------------------|
| Maximale Leistung : | 10 Liter / Stunde |
| Maximale Fördermenge : | Siehe Tabelle (138-1) |
| Maximale Einsaugung : | 2 Meter |
| Einspeisung der Pumpeneinheit : | 230 V AC - 50 / 60 Hz |
| Leistungsaufnahme der Pumpe : | 19 W |
| Thermische Sicherung : | ja. Mit auto-restart. |
| Geräuschpegel : | < 21 dB _A |

2 INBETRIEBNAHME

2a DIE PUMPENEINHEIT

Die Einspeisung kann sowohl von der Klimaanlage selbst als auch von einem anderen Netz herkommen.

Der Alarm

Sie verfügen über ein Umkehrschütz mit einer maximalen Leistung von 250 V WS. Seine Schaltleistung beträgt 5 A (resistiv). Der Alarm dient als Warnung - entweder als Schallsignal oder als Sichtsignal - gegen Überlaufsriskien (NO-Schalter) und auch um die Kälte- Erzeugung auszuschalten (NC-Schalter).

1 AVVERTENZE

Di scarso ingombro, il **SANICONDENS® Clim mini** si colloca facilmente in tutti i climatizzatori (A soffitto, murali e pensili) la cui potenza di raffreddamento non supera i 10 kW.

Il **SANICONDENS® Clim mini** è composto da due elementi:

- blocco pompa (pompa + scheda di gestione)
- blocco di rivelazione (3 livelli con galleggiante: Interruzione pompa, Marcia in moto pompa e Allarme).

Caratteristiche generali

| | |
|------------------------------|-------------------------------|
| Portata max.: | 10 l/ora |
| Mandata max.: | vedere tabella (138-1) |
| Aspirazione max.: | 2 metri |
| Alimentazione blocco pompa: | 230V AC - 50/60Hz |
| Potenza pompa: | 19W |
| Elemento protettivo termico: | Si |
| Livello sonoro: | < 21 dB_A |

2 MESSA IN SERVIZIO

2a IL BLOCCO POMPA

L'alimentazione può provenire dal climatizzatore o da un'altra rete. Il cavo utilizzato (non fornito) deve rispondere alle norme IEC 345 sulla fase o il neutro. Ricollocare correttamente la protezione delle viti prima di ogni messa sotto tensione.

L'allarme

Disponete di un contatto invertitore di capacità 250 Vac max. Il suo potere di interruzione è di 5 A. Utilizzare l'allarme per segnalare in modo acustico o visivo di un qualsiasi rischio di straripamento (contatto NO) e per interrompere la produzione d'aria fredda (contatto NC).

Attenzione: il vostro potere di interruzione è limitato a 5 A max. (resistivo). Utilizzare un relè per correnti superiori.

Installazione del blocco pompa

Il blocco pompa può essere fissato nel condizionatore, in una canalina (schema qui accanto) o nel controsoffitto. Per questo è previsto del biadesivo. Va preservato uno spazio intorno al blocco pompa per consentire il suo raffreddamento in caso di funzionamento prolungato. Il blocco pompa non deve essere isolato. Il tubo di mandata (non fornito) deve avere un diametro interno di 4 mm o 6 mm usando il raccordo riduttore 4 x 6,4 mm (fornito). Usare il collare di serraggio per fissare durevolmente il tubo di mandata alla pompa. Rispettare il senso di scarico indicato dalla freccia sul blocco pompa.

2b IL BLOCCO DI RIVELAZIONE

Il serbatoio viene alimentato a **TENSIONE MOLTO BASSA** dal blocco pompa. È tassativo usare il cavo 4 conduttori fornito. Un manicotto a gomito flessibile (fornito) consente di collegare il blocco di rivelazione al serbatoio del climatizzatore. L'aspirazione va effettuata mediante un tubo flessibile di 2 metri (fornito) con un diametro interno di 5 mm. Collegare il tubo di sfogo (fornito), diametro interno 4 mm e lunghezza 150 mm.

Installazione del blocco di rivelazione

Il blocco di rivelazione va posizionato e fissato in posizione orizzontale mediante la rotaia di fissaggio (fornito) se possibile. **L'uscita del tubo di mandata della pompa deve essere sempre più alta del blocco di rivelazione.** In caso contrario, è indispensabile collegare l'uscita del tubo di mandata ad un altro tubo il cui diametro è superiore al fine di sopprimere il fenomeno di aspirazione o di sifonamento. Un'informazione completa è disponibile presso il vostro rivenditore.

3 FUNZIONAMENTO

Assicuratevi che la vaschetta della condensa del vostro climatizzatore sia abbastanza alta per potere, superata la soglia d'allarme del blocco di rivelazione, contenere la condensa in caso di interruzione elettrica. Si raccomanda, prima di ogni installazione definitiva, di provare il corretto funzionamento della pompa di sollevamento della condensa.

- Sciacquare abbondantemente con acqua la vaschetta del climatizzatore per eliminare tutte le particelle meccaniche e corpi estranei.
- Posizionare il serbatoio al suo posto per raccogliere la condensa del climatizzatore installato.
- Versare acqua nella cassetta del climatizzatore.
- Controllare la messa in moto della pompa e costatare l'evacuazione dell'acqua tramite la pompa, poi la sua interruzione.
- Provare l'allarme versando dell'acqua in continuo anche oltre la messa in moto della pompa fino a quando il galleggiante attiva l'allarme.

3a MANUTENZIONE

Ogni intervento sulla pompa di sollevamento della condensa DEVE ESSERE EFFETTUATO CON TENSIONE DISINSERITA.

All'inizio della stagione o regolarmente se la pompa viene usata tutto l'anno. Togliere il coperchio, il filtro e il galleggiante. Pulire l'interno del serbatoio nonché il galleggiante con una soluzione acqua + candeggina (5%). Ricollocare il galleggiante con la calamita posizionata verso l'alto nonché il filtro. Ricollocare il coperchio ed effettuare un test di funzionamento prima di rimettere il serbatoio nel climatizzatore.

3b SICUREZZA

- un elemento protettivo termico calibrato a +70°C. Questo elemento protettivo termico ha un dispositivo di riarmo automatico.
- un collegamento di terra alla pompa.
- un'allarme antistraripamento.

4 GARANZIA

Valida 2 anni a decorrere dalla data di consegna. Solo i pezzi che presentano dei vizi di materiali o difetti di fabbricazione verranno sostituiti

o saranno oggetto di riparazione. Non si potranno chiedere indennità o danni. Il ritorno di una pompa di sollevamento della condensa verrà accompagnata da una nota precisando il tipo di difetto(i) verificato(i). Decliniamo ogni responsabilità in caso di installazione non conforme, del non rispetto delle specifiche, della mancata manutenzione o del mancato collegamento con l'allarme. La società SFA si riserva il diritto di modificare tutto o parte del prodotto senza informarne prima i suoi clienti.

1 AVERTENCIA

De reducidas dimensiones, el **SANICONDENS® Clim mini** se integra con facilidad a todos los aires acondicionados (de trécho, murales y consolas) cuya potencia frigorífica no exceda los 10 kW.

El **SANICONDENS® Clim mini** se compone de dos elementos:

- bloque bomba (bomba + tarjeta de gestión)
- bloque de detección (3 niveles por flotador, Parada bomba, Puesta en funcionamiento bomba y Alarma).

Características generales

| | |
|----------------------------|---|
| Caudal máximo: | 10 l/h |
| Compresión máxima: | ver cuadro (138-1) |
| Aspiración máxima: | 2 metros |
| Alimentación bloque bomba: | 230V AC - 50/60Hz |
| Potencia bomba: | 19 W |
| Protector térmico: | Si. Vuelve a ponerse en marcha Automáticamente. |
| Nivel sonoro: | < 21 dB_A |

2 PUESTA EN SERVICIO

2a EL BLOQUE BOMBA

La alimentación debe proceder de una red diferente de la del acondicionador. Es imprescindible que sea cortada durante la instalación. Se debe usar el cable de 3 conductores (azul/Neutro – Maron/Fase – Verde+amarillo/terra).

La alarma

Usted dispone de un contacto inversor de capacidad 250 Vca máximo. Su poder de corte es de 5 A (resistivo). Utilizar la alarma para informar (señal sonora o visual) cualquier ries-go de desborde (contacto NO) y para cortar la producción frigorífica (contacto NC).

ATENCIÓN: su poder de corte se limita a 5 A. máximo (resistivo). Utilizar un relé más potente si esto no es suficiente.

Instalación del bloque de bomba

El bloque de bomba puede fijarse en el climatizador, en una canalita (ver el esquema adjunto) o en un falso techo. A tal efecto, se previo una espuma adhesiva de doble cara.

Debe guardarse un espacio de separación en torno al bloque de bomba, a fin de permitir que se enfríe en caso de funcionamiento prolongado. El bloque de bomba no debe estar aislado. El tubo de descarga (no incluido en el suministro) debe poseer un diámetro interior de 4 ó 6 mm, utilizando la conexión reductora 4 x 6,4 mm (incluida en el suministro). Utilizar la abrazadera de sujeción para fijar de forma duradera el tubo de descarga a la bomba. Observar el sentido de flujo que indica la flecha del bloque de bomba.

2b EL BLOQUE DE DETECCIÓN

El depósito está alimentado por el bloque de bomba a **TENSIÓN MUY BAJA**. Es imperativo utilizar el cable de 4 conductores que se suministra a tal efecto. Un manguito flexible acodado (suministrado) permitir conectar el bloque de detección al recipiente del climatizador.

La aspiración debe efectuarse mediante un tubo flexible de 2 metros (suministrado), de un diámetro interior de 5 mm. Conectar el tubo de respiración (suministrado), de un diámetro interior de 4 mm y una longitud de 150 mm.

Instalación del bloque de detección

El bloque de detección debe estar situado y fijado en posición horizontal, si es posible por medio de la guía de fijación. La salida del tubo de descarga de la bomba debe estar situada siempre más arriba que el bloque de detección. En caso contrario, es indispensable conectar la salida del tubo de descarga a otro tubo, cuyo diámetro es superior, a fin de suprimir el fenómeno de aspiración o de sifón. Su revendedor le facilitará toda la información al respecto.

3 FUNCIONAMIENTO

Asegúrese que el tanque de los condensados de su aire acondicionado se encuentra lo suficientemente alto para que más allá de la alarma del bloque de detección pueda contener los condensados en caso de corte eléctrico. Antes de toda instalación definitiva, se aconseja probar el correcto funcionamiento de la bomba de elevación de condensados.

- Aclarar abundantemente con agua el tanque del aire acondicionado para eliminar todas las partículas metálicas y cuerpos extraños.
- Posicionar el depósito en su lugar para coleccionar los condensados del aire acondicionado instalado.
- Verter agua en el tanque del aire acondicionado.
- Verificar la puesta en funcionamiento de la bomba y observar la evacuación del agua por la bomba, luego su parada.
- Probar la alarma vertiendo agua en continuo, incluso más allá de la puesta en funcionamiento.

3a MANTENIMIENTO

Cualquier intervención en la bomba de elevación de los condensados **SE DEBE EFECTUAR SIN TENSION** Al comienzo de la temporada o con regularidad si la bomba se utiliza durante todo el año. Retirar la capa, el filtro y el flotador. Limpiar el interior del depósito, así como el flotador con una solución de agua + lejía (5%). Volver a colocar el flotador con **el imán colocado hacia arriba**, así como el filtro. Volver a colocar la tapa y efectuar una prueba de funcionamiento antes de volver a colocar el depósito en el aire acondicionado.

3b SEGURIDAD

- una alarma antidesborde,
- un protector térmico. Este protector térmico tiene un redisparo automático,
- una puesta a tierra de la bomba.

4 GARANTÍA

Válida durante 2 años a partir de la fecha de suministro. Sólo serán reemplazadas las piezas que presentan vicios de material o defectos de fabricación o se pondrán en estado de funcionamiento. No se podrá reclamar ninguna indemnización ni daño e interés. Al devolver una bomba de elevación de condensados, se deberá acompañar la misma con una nota que precise el tipo de fallo(s) observado(s). Declinamos cualquier responsabilidad en caso de instalación no conforme, de no respeto de las especificaciones, de no mantenimiento o de no conexión de la alarma.

1 AVERTÊNCIA

De reduzidas dimensões, o **SANICONDENS® Clim mini** integra-se com facilidade em todos os climatizadores (de tecto, murais e consolas) cuja potência frigorífica não excede 10 kW.

SANICONDENS® Clim mini é constituído por dois elementos:

- bloco da bomba (bomba + cartão de gestão)
- bloco de detecção (3 níveis por flutuador: Paragem da bomba, Entrada em funcionamento da bomba e Alarme).

Características gerais

| | |
|-----------------------------|--------------------------------|
| Caudal máximo: | 10 l/h |
| Descarga máxima: | ver quadro (138-1) |
| Aspiração máxima: | 2 metros |
| Alimentação bloco da bomba: | 230V AC - 50/60Hz |
| Potência da bomba: | 19 W |
| Protector térmico: | Sim, de reactivação automática |
| Nível acústico: | < 21 dB _A |

2 ENTRADA EM FUNCIONAMENTO

2a BLOCO DA BOMBA

A alimentação deve provir de uma rede diferente da do seu climatizador. Desligue qualquer alimentação de rede durante a instalação. Utilizar exclusivamente o cabo fornecido de 3 condutores:

O alarme

Dispõe de um contacto inversor que possui um poder de corte máximo de 5 Amperes resistivo com 250 Vca e um poder de corte mínimo de 10 mA com 5 VCC. Utilize o alarme para informar de uma falha do sistema (sinal sonoro ou visual) de qualquer risco de transbordamento (contacto NO) e para cortar a produção frigorífica (contacto NC). É necessário utilizar o cabo fornecido de 3 condutores.

Preto = normalmente fechado = NC
Branco = comum = C
Violeta = normalmente aberto = NO

Atenção: o poder de corte do bloco da bomba é limitado a **5 A máx.** (resistivo). Instale um relé externo mais potente, se necessário.

Instalação do bloco da bomba

O bloco da bomba deve ser fixado no climatizador, num escoadouro (esquema de lado) ou num tecto falso. Uma espuma adesiva de dupla face está prevista para este efeito. É necessário manter um espaço livre à volta do bloco da bomba para permitir o seu arrefecimento no caso de funcionamento prolongado. O bloco da bomba não deve ser tapado (nem isolante nem espuma expansiva, etc. ...)

O tubo de descarga (não fornecido) deve ter um diâmetro int. de 4 mm ou 6 mm utilizando a ligação redutora 4 x 6,4 mm (fornecido). Utilize a braçadeira de aperto para fixar de forma duradoura o tubo de descarga à bomba. Respeite o sentido de escoamento indicado pela seta no bloco da bomba.

2b BLOCO DE DETECÇÃO

O bloco de detecção é alimentado em **MUITO BAIXA TENSÃO** pelo bloco da bomba. É obrigatório utilizar o cabo fornecido de 4 condutores. Uma manga flexível em cotovelo (fornecida) permite ligar o bloco de detecção ao depósito do climatizador. A aspiração faz-se pelo tubo flexível de 2 metros (fornecido) com um diâmetro interno de 5 mm. Ligue o tubo de respiração (fornecido) com um diâmetro interno de 4 mm e um comprimento de 150 mm.

Instalação do bloco de detecção

O bloco de detecção deve ser instalado e fixado na posição horizontal por meio de uma calha de fixação (fornecida), se possível. Escolha o sentido de evacuação mais adequado à aplicação e, com a ajuda do tampão preto, tape a saída de evacuação inutilizada.

- Antes de ligar os conectores, verifique se estão totalmente secos, limpos e desligados da corrente.
- Ligue todos os conectores respeitando o acoplamento e o encaixe completos. **A saída do tubo de descarga da bomba deve ser sempre mais alta do que o bloco de detecção.** Caso contrário, é indispensável ligar a saída do tubo de descarga a um outro tubo cujo diâmetro seja superior para eliminar o fenómeno de aspiração e de sifão. Obtenha informações completas no seu revendedor sobre esta matéria.

3 FUNCIONAMENTO

Certifique-se de que o depósito de condensados do seu climatizador se situa suficientemente alto de modo a que, para lá do nível do alarme do bloco de detecção, possa conter os condensados no caso de corte eléctrico. Antes de qualquer instalação definitiva, é aconselhável testar o funcionamento

adequado da bomba de elevação de condensados.

- **Enxágue abundantemente com água o depósito do climatizador de modo a eliminar todas as partículas metálicas e corpos estranhos.**
- Posicione o reservatório no seu lugar para recolher os condensados do climatizador instalado.
- Deite água no depósito do climatizador.
- Verifique a entrada em funcionamento da bomba e observe a evacuação da água pela bomba e, de seguida, a paragem desta.
- Teste o alarme vertendo água de forma contínua, inclusivamente para lá da entrada em funcionamento da bomba para que o flutuador active o alarme.

3a MANUTENÇÃO

Qualquer intervenção na bomba de elevação de condensados DEVE SER LEVADA A CABO COM A CORRENTE DESLIGADA.

No início da estação ou regularmente se a bomba for utilizada o ano todo: retire a tampa do bloco de detecção, o filtro e o flutuador. Limpe o interior do reservatório bem como o flutuador com uma solução de água + lixívia a 5%. Reinstale o flutuador com o **ímã colocado em cima** bem como o filtro. Reinstale a tampa e efectue um teste de funcionamento antes de voltar a colocar o reservatório no climatizador.

3b DISPOSITIVOS DE SEGURANÇA

- Um sinal destinado a alimentar um alarme sonoro ou luminoso, que a **SFA** recomenda **VIVAMENTE** que se ligue a um sinal sonoro ou luminoso.
- Um protector térmico calibrado a +70 °C com reactivação automática.
- Uma ligação à terra da bomba.

4 GARANTIA

Com validade de 2 anos a partir da data de entrega. A garantia limita-se à substituição ou à reposição do estado de funcionamento das peças que apresentem defeitos devidamente observados. Não poderão ser reclamadas quaisquer indemnizações ou juros por quaisquer consequências ligadas à utilização do produto. A devolução de uma bomba de elevação de condensados deve ser acompanhada por uma descrição do(s) defeito(s) observado(s). Declinamos qualquer responsabilidade no caso de uma instalação não conforme, modificações dos elementos de origem (cabo, bomba...), inobservância das especificações ou das instruções deste manual, não-manutenção ou não-ligação do alarme. A sociedade **SFA** reserva-se o direito de modificar a totalidade ou parte do produto sem informar previamente os clientes.

1 WAARSCHUWING

SANICONDENS® Clim mini kan dankzij zijn kleine afmetingen makkelijk geïntegreerd worden in alle airco-installaties (plafond- en muurmodellen, consoles) waarvan het koelvermogen de 10 kW niet overschrijdt.

SANICONDENS® Clim mini bestaat uit twee elementen:

- condenspomp (pomp + besturingskaart)
- vlotter (3 niveaus per vlotter: pomp uit, pomp aan en alarm).

Algemene gegevens

| | |
|-------------------------|--|
| Max. afvoercapaciteit: | 10 liter /uur |
| Max. opvoerhoogte: | zie tabel (138-1) |
| Max. aanzuiging: | 2 meter |
| Voeding/ Frequentie: | 230 V AC - 50/60Hz |
| Pompvermogen: | 19 W |
| Thermische beveiliging: | Ja, met automatische herstart. |
| Geluidsniveau: | < 21 dB _A bij 1 meter afstand |

2 INSTALLATIE

2a CONDENS POMP

De voeding moet van een ander netwerk dan de airco komen. Schakel de stroomtoevoer uit tijdens de installatie. Gebruik uitsluitend de meegeleverde kabel met 3 stroomdraden. (Blauw/Nul – Bruin/Fase – Geel+groen/Aarde).

Het alarm

U beschikt over een wisselcontact met een maximaal onderbrekingsvermogen van 5 Ampère onder 250 V, en met een minimaal onderbrekingsvermogen van 10mA onder 5 VDC. Gebruik het alarm (geluid of visueel) om te informeren over het risico van overstroming (contact NO) en om de koelingsproductie te onderbreken (contact NC). De meegeleverde kabel met 3 stroomdraden moet gebruikt worden. (zwart = normaal gesloten = NC – Wit = gezamenlijk = C – Paars = normaal open = NO)

Let Op: uw onderbrekingsvermogen is beperkt tot **max 5 A** (weerstand). Opnieuw doorzenden indien mogelijk.

Installatie van de condenspomp

De condenspomp kan in de airco-installatie geïnstalleerd worden, in een opening (schema hiernaast) of in een verlaagd plafond. Hiervoor is een dubbelzijdige klevend stripje meegeleverd. Er moet een ruimte behouden worden rond om de condenspomp zodat deze, in geval van langdurige werking, afkoelen kan. De condenspomp mag niet geïsoleerd worden (noch met isolerend materiaal, noch met uitzettend schuim, enz.) De afvoerslang (niet meegeleverd) moet een interne diameter hebben van 4 mm of 6 mm, kan dit door gebruik te maken van de reducerende verbinding 4 x 6,4 mm (meegeleverd). Gebruik de buisklem om de afvoerslang stevig vast te maken aan de pomp. Respecteer de stroomrichting aangegeven door de pijl op de condenspomp.

2b VLOTTER

Het vlotter wordt met zeer **LAGE SPANNING** gevoed via de condenspomp. De meegeleverde kabel met 4 stroomdraden MOET gebruikt worden. Met de flexibele beugelklem (meegeleverd) kunt u de vlotter aansluiten op de airco. Het aanzuigen gebeurt via de flexibele slang (meegeleverd) van

2 meter met een interne diameter van 5 mm. Verbind de ontluchtingsbuis (meegeleverd), interne diameter 4 mm, lengte 150 mm.

Installatie van de vlotter

De vlotter moet horizontaal vastgemaakt worden met behulp van de bevestigingsrail (meegeleverd). Kies de juiste afvoerrichting en dicht met behulp van het zwarte klepje de ongebruikte afvoertuitgang af.

- Controleer of de connectoren droog en schoon zijn en niet onder spanning staan vooraleer u aansluit.
- Sluit alle connectoren aan rekening houdend met de veiligheidsvoorzieningen. **Het uiteinde van de afvoerslang van de pomp moet steeds hoger zijn dan de vlotter.**

In het tegenovergestelde geval is het noodzakelijk de uitgang van de afvoerslang aan te sluiten op een andere buis met een grotere diameter zodat het hevel effect: het leegpompen, zich niet voordoet. Voor meer informatie kunt u contact opnemen met uw verkooppunt.

3 WERKING

Zorg ervoor dat de lekbak van uw airconditioning hoog genoeg is, zodat het condenswater in de lekbak blijft bij een mogelijke elektriciteitsstoring nadat het vlotter alarm overstroemd is. Test de condensafvoerpomp vooraleer over te gaan tot de definitieve installatie.

- Reinig de bak van de airco met overvloedig water zodat alle metaaldeeltjes en vreemde voorwerpen verwijderd worden.
- Plaats het reservoir zodat de condens van de geïnstalleerde airconditioner kan opgevangen worden.
- Giet water in de bak van de airco.
- Controleer de activering van de pomp, de afvoer van water via de pomp en de stopzetting van deze.
- Test het alarm door continu water in te gieten, zelfs na de activering van de pomp, zodat de vlotter het alarm activeert.

3a ONDERHOUD

Elke interventie op de condensafvoerpomp MOET DE STROOMTOEVOER UITGESCHAKELD ZIJN.

In het begin van het seizoen of regelmatig indien de pomp het hele jaar door gebruikt wordt: Haal de deksel van de vlotter, de filter en de vlotter. Reinig de binnenkant van het reservoir en de vlotter met een oplossing van water + bleekwater 5%. Plaats de vlotter terug met **de magneet na boven**, en ook de filter. Plaats de deksel terug en voer een werkingstest uit voordat u het reservoir terug in de airconditioner plaatst.

3b BEVEILIGINGEN

- een gekalibreerde thermische beveiliging.
- een aarding van de pomp.
- een anti-overloopalarm.

4 GARANTIE

Geldig 2 jaar vanaf de aankoopdatum. Enkel onderdelen die gebreken vertonen op het vlak van materiaal of die fabricagefouten vertonen zullen vervangen worden of zullen uitmaken van een reparatie. Geen enkele schadevergoeding of schade en interest zullen geëist kunnen worden. Wanneer een condensafvoerpomp retour gestuurd wordt, moet er een begeleidend schrijven toegevoegd worden dat het (de) soort vastgesteld(e) gebrek(en) aanduidt. Wij wijzen elke verantwoordelijkheid af in geval van niet-conforme installatie, het wijzigen van de originele onderdelen (kabel, pomp,...), het niet naleven van de specificaties of instructies van de huidige gebruiksaanwijzing, het niet onderhouden of het niet aansluiten van het alarm. **SFA** houdt zich het recht voor het hele product, of stukken ervan, aan te passen zonder voorgaande kennisgeving aan zijn klanten.

SV

1 BESKRIVNING

Tack vare den smidiga storleken passar **SANICONDENS® Clim mini** för alla typer av luftkonditionerar (takmodeller, väggmodeller och golvsättande modeller) med kyl effekt som inte överstiger 10 kW.

SANICONDENS® Clim mini består av två delar:

- pumpehet (pump och styrenhet)
- avkänningsmodul (3 flottornivåer: start, stopp och alarm).

Allmänna specifikationer

| | |
|----------------------------|----------------------------------|
| Maxflöde: | 10 l/h |
| Max. kapacitet: | se tabell (138-1) |
| Max. sughöjd: | 2 m |
| Strömförsörjning pumpehet: | 230 V AC (+10 % -15 %), 50/60 Hz |
| Pumpeffekt: | 19 W |
| Termiskt skydd: | Ja, med automatisk omstart |
| Ljudnivå: | < 21 dB _A vid 1 m |

2 DRIFTSÄTTNING

2a PUMPENHET

Strömförsörjningen bör tas från ett annat nät än det som luftkonditioneraren är ansluten till. Koppla bort enheten från elnätet innan installationen. Använd endast den medföljande kabeln med 3 ledare (blå/nolla, brun/fas och gul/grön för jord).

Alarm

Det medföljer en omkopplingskontakt med en högsta brytförmåga på 5 A (resistiv belastning) vid 250 V AC, och en minsta brytförmåga på 10 mA vid 5 V DC. Använd alarmet för att uppmärksamma (med ljudsignal eller visuell signal) eventuell risk för överrinning (normalt öppen kontakt) och för att avbryta kylningen (normalt sluten kontakt). Använd den medföljande kabeln med 3 ledare (svart = normalt stängd = NC, vit = gemensam = C, lila = normalt öppen = NO).

Obs: brytförmågan är begränsad till **max 5 A** (resistiv belastning). Använd ytterligare relän vid behov.

Montering av pumpeheten

Pumpeheten kan monteras i luftkonditioneraren, i en ränna (se figur) eller i ett undertak. Dubbelhäftande skumtejp medföljer för detta ändamål. Utrymme bör lämnas runt pumpeheten så att den inte överhettas vid långvarig användning. Pumpen ska inte täckas över (varken med isolering, brandskum eller annat). Utloppsroret (medföljer ej) ska ha en innerdiameter på 4 mm, eller 6 mm vid användning ihop med förminskaren på 4 x 6,4 mm (medföljer). Använd klämman för att fästa utloppsroret ordentligt i pumpen. Iaktta flödesriktningen som anges av pilen på pumpeheten.

2b AVKÄNNINGSMODUL

Avkänningsmodulen får strömförsörjning med **MYCKET LÅG SPÄNNING** från pumpeheten. Det är absolut nödvändigt att använda den medföljande kabeln med 4 ledare. En böjlig vinklad rörmuff (medföljer) ska anslutas mellan avkänningsmodulen och luftkonditionerarens tank. Sugningen ska ske genom det böjliga roret på 2 m (medföljer) med innerdiameter 5 mm. Anslut luftroret (medföljer) med innerdiameter 4 mm och längd 150 mm.

Montering av avkänningsmodulen

Avkänningsmodulen ska placeras och fixeras i horisontellt läge med hjälp av fixeringsskenan (medföljer) om så är möjligt. Välj den lämpligaste utloppsriktningen och täpp till den oanvända utloppsöppningen med hjälp av den svarta proppen.

- Innan du ansluter kontaktarna, kontrollera att de är helt torra, rena och spänningslösa.
- Anslut samtliga kontakter, och kontrollera att de sitter rätt och att lågesspärrens slagit till. **Utgången från pumpens utloppsror ska alltid sitta högre upp än avkänningsmodulen.** I annat fall måste utgången från utloppsroret anslutas till ett annat rör med större diameter för att undvika sug- och häverteffekter.

3 DRIFT

Kontrollera att luftkonditionerarens tank för condensat har tillräckligt med höjd över avkänningsmodulens alarmnivå för att rymma condensat som kan uppkomma när strömmen brutits. Innan installationen fixeras definitivt rekommenderar vi att du testar att condensatpumpen fungerar korrekt.

- Skölj luftkonditionerarens tank ordentligt med vatten för att avlägsna eventuella metallpartiklar och främmande föremål.
- Sätt behållaren på plats för att samla upp condensat från luftkonditioneraren.
- Håll vatten i luftkonditionerarens tank.
- Kontrollera att pumpen startar, att den suger upp vattnet och att den stannar.
- Testa alarmet genom att oavbrutet hålla på vatten över nivån för start av pumpen, så att flottören aktiverar alarmet.

3a UNDERHÅLL

Alla ingrepp på condensatpumpen SKA UTFÖRAS NÄR PUMPEN ÄR SPÄNNINGSLÖS.

I början av säsongen, eller regelbundet om pumpen används hela året, ska locket till avkänningsmodulen, filtret och flottören avlägsnas. Insidan av behållaren och flottören ska rengöras med en lösning av 5 % klorblekmedel i vatten. Sätt tillbaka flottören **med magneten uppåt**. Sätt även tillbaka filtret och locket, och testa att pumpen fungerar innan du sätter tillbaka behållaren i luftkonditioneraren.

3b SÄKERHETSANORDNINGAR

- Kalibrerat termiskt skydd.
- Jordning av pumpen.
- Alarm vid överrinning.

4 GARANTI

Gäller 2 år från leveransdatum. Endast de delar som uppvisar materialfel eller fabriktionsfel kommer att bytas ut eller repareras. Inga ersättningar eller skadestånd kan krävas. Condensatpumpar som returneras ska åtföljas av en beskrivning av det eller de fel som uppstått. Vi fransäger oss allt ansvar vid felaktig montering, vid modifiering av originaldelarna (kablar, pump etc.), vid underlåtenhet att iaktta specifikationerna eller instruktionerna i denna bruksanvisning, vid försummat underhåll och vid urkoppling av alarmet. **SFA Saniflo** förbehåller sig rätten att modifiera produkten helt eller delvis utan att i förväg meddela sina kunder.

DA

1 ADVARSEL

Da den kun optager meget lidt plads, kan SANICONDENS® Clim mini monteres i alle airconditionanlæg (loft, væg og konsoller på gulv) med en køle-effekt, der ikke overskrider 10 kW.

SANICONDENS® Clim mini består af to elementer:

- pumpeenhed (pumpe + kontrolkort)
- niveauføler (3 niveauer per flyder: Stop af pumpe, Start af pumpe og alarm).

Generelle egenskaber

| | |
|----------------------------|--------------------------------|
| Max flow: | 10 l/t |
| Max udpumpning: | se skema (138-1) |
| Max indsugning | 2 meter |
| Strømforsyning pumpeenhed: | 230V AC - 50/60Hz |
| Pumpens effekt: | 19W |
| Termisk beskyttelse: | Ja, med automatisk genopstart. |

Støjniveau: < 21 dB_A

2 INSTALLATION

2a PUMPEENHED

Strømforsyningen skal komme fra et annet kredsløb end det til aircondition-anlægget. Afbryd enhver strømforsyning fra el-net under installationen. Brug udelukkende det medfølgende kabel med 3 ledere (Blå/Neutral – Brun/Fase – Gul+grøn/Jord).

Alarm

Der medfølger en NO/NC kontakt med en max brydeevne på 5 A resistiv last ved 250 Vac og en min. brydeevne på 10mA ved 5 VDC. Brug alarmen til å informere brukeren (med lydsignal eller lampe) om enhver risiko for overløb (kontakt NO) og til å afbryde køleproduksjonen (kontakt NC). Man skal bruke den medfølgende kabel med 3 ledere. (sort = normalt lukket = NC – Hvid = fælles = C – Violet = normalt åben = NO)

Viktig: Brydeevnen er begrenset til 5 A max (resistiv last). Brug ekstra relæ, hvis det er nødvendigt.

Installation af pumpeenhed

Pumpeenheden kan installeres i aircondition-anlægget i / på væg (se skemaet) eller på loft. En dobbeltsidet klæbeskum medfølger til dette formål. Der skal bevares et frit rum omkring pumpeenheden, så den kan køle af i tilfælde af længere drift. Pumpeenheden må ikke tildækkes (hverken af isolasjonsmateriale eller af skum etc...) Udpumpningsrøret (medfølger ikke) skal have en indvendig diameter på 4 mm eller 6 mm og brukes sammen med reduktionsmuffen 4 x 6,4 mm (medfølger). Brug spændebåndet til å sette udpumpningsrøret godt fast på pumpen. Overhold flowets retning vist med pilen på pumpeenheden.

2b NIVEAUFØLER

Niveauføleren strømforsynes ved **MEGET LAV SPÆNDING** af pumpeenheden. Det er strengt nødvendigt at bruke den medfølgende kabel med 4 ledere. Et fleksibelt vinkelstykke (medfølger) skal installeres mellom niveauføleren og aircondition-anlæggets vandbakke. Sugningen sker gjennom et fleksibelt rør på 2 meter (medfølger) med en intern diameter på 5 mm. Tilslut udluftningsrøret (medfølger), intern diameter 4 mm, længde 150 mm.

Installation af niveauføleren

Niveauføleren skal placeres og fastgøres i vandret position ved hjælp af fastgørelsesskinnen (medfølger), hvis det er muligt. Vælg den udløbsretning, der er mest velegnet til installationen og sæt en prop i det udløb, der ikke brukes.

- Før stikkene tilsluttes, skal det kontrolleres, at de er helt tørre, rene og uden strøm.
 - Tilslut stikkene, sørg for at de vender riktig og kan klikkes helt ind.
- Udledningen fra pumpens udpumpningsrør skal alltid være høyere enn sporingensheden.** Hvis det ikke er tilfældet, er det nødvendigt at forbinde udledningen fra udpumpningsrøret med et annet rør med en større diameter for å undgå problemer med sugning eller en hævertvirkning. Yderligere opplysninger kan indhentes hos forhandleren.

3 DRIFT

Sørg for at aircondition-anlæggets bakke med kondensvand er høy nok til å rumme det kondensvand, der stadig kan komme efter en alarm i tilfælde af strømsvigt. Før en endelig installation anbefaler vi å teste, at pumpen til løft af kondensat fungerer korrekt.

- Skyl aircondition-anlæggets vandbakke med regelmessige mengder vand for å fjerne metalpartikler og fremmedlegemer.
- Anbring beholderen det rigtige sted for å opsamle kondensvand fra det installerte aircondition-anlæg.
- Hæld vand i aircondition-anlæggets bakke.
- Kontroller at pumpen starter korrekt, fjerner kondensvandet og slukker bagefter.
- Test alarmen ved å blive ved med å hælde vand på, selv efter at pumpen er startet for å få flyderen til å aktivere alarmen.

3a VEDLIGEHOLDELSE

Ethvert inngrep på pumpen til løft af kondensat SKAL UTFØRES UDEN SPÆNDING.

I begynnelsen af sæsonen eller jævnligt, hvis pumpen brukes hele året rundt: Tag låget af niveauføleren, tag filtret og flyderen ud. Rengør beholderen indvendigt og flyderen med vand + afkalkningsmiddel 5%. Udskift flyderen med **magneten placeret foroven**, udskift også filtret. Sæt låget på igen og foretag en test, før beholderen sættes ind i aircondition-anlægget igen

3b SIKKERHED

- en kalibreret termisk beskyttelse.
- en jordforbindelse til pumpen.
- en alarm til hindring af overløb.

4 GARANTI

Gyldig 2 år fra leveringsdatoen. Kun dele med materialefejl eller fabrikkationsfejl vil blive udskiftet eller reparert. Der kan ikke gøres krav på nogen skadeserstatning. Hvis en pumpe til løft af kondensvand returneres, skal den ledsages af en note, som præciserer den konstaterede type fejl. Vi afviser ethvert ansvar i tilfælde af en ikke overensstemmende installation, en ændring af de oprindelige elementer (kabel, pumpe,...), en manglende overholdelse af spesifikasjonene eller anvisningerne i denne vejledning, en manglende vedligeholdelse eller hvis alarmen ikke er blevet tilsluttet. SFA forbeholder sig ret til helt eller delvist å ændre produktet uden forudgående varsel.

No

1 BESKRIVELSE

På grunn av dens lille størrelse er **SANICONDENS® Clim mini** ett å integrere i alle klimaanlegg (montert i tak, på vegg og gulv) med en kjølekapasitet på maks 10 kW.

SANICONDENS® Clim mini består av 2 moduler:

- pumpemodul (pumpe + kontrollkort)
- sporingsmodul (3 flottørnivåer: Pumpestans, Pumpestart og Alarm).

Generelle egenskaper

| | |
|-----------------------------|-------------------------------|
| Maks gjennomstrømming: | 10 liter/time |
| Maks uttømming: | Se tabell (138-1) |
| Maks innsuging: | 2 meter |
| Strømtilførsel pumpemodul : | 230V AC - 50/60Hz |
| Pumpeeffekt: | 19W |
| Varmebeskyttelse: | Ja, med automatisk gjenstart. |
| Støynivå: | < 21 dB _A |

2 MONTERING

2a PUMPEMODUL

Strømmen må komme fra et annet nettverk enn forsyningen til klimaanlegget. Koble fra all strømforsyningen i sektoren under monteringen. Bruk kun den medfølgende kabelen med 3 ledere (blå/nøytral - brun/fase – gul+grønn/jord)

Alarmen

Det medfølger en omskifterkontakt med en maksimal strømstyrke før avbrytelse på 5 ampere med motstand under 250 VAC, og en minimum strømstyrke før avbrytelse på 10mA under 5 VDC. Bruk alarmen til å informere (med lydsignal eller visuelt signal) om enhver risiko for oversvømmelse (kontakt NO) og for å avbryte kjølingen (kontakt NC). Bruk den medfølgende kabelen med 3 ledere (svart = vanligvis lukket = NC – hvit = vanlig = C – lilla = vanligvis åpen = NO).

NB: trømsstyrken før avbrytelse er begrenset til **maks 5A** (resistiv). Bruk et ekstra relé hvis nødvendig.

Montering av pumpemodulen

Pumpemodulen kan fastgjøres i klimaanlegget, i en sjakt (se skjema overfor) eller i takpanel. Det medfølger et dobbeltsidet hefteskum til dette formålet. Det må være fritt rom omkring pumpemodulen for å tillate nedkjøling dersom den går lenge. Pumpemodulen må ikke tildekkes (verken av isolasjonsmateriale, skum som utvider seg osv.)

Uttømmingsrøret (medfølger ikke) må ha en innvendig diameter på 4 mm, eller på 6 mm ved bruk av reduksjonsoverganger på 4 x 6,4 mm (medfølger). Bruk spenningen til å feste uttømmingsrøret skikkelig til pumpen. Overhold strømingsretningen som indikeres av pilen på pumpemodulen.

2b SPORINGSMODUL

Sporingsmodulen får strømtilførsel ved **SVÆRT LAV SPENNING** fra pumpemodulen. Det er ytterst viktig å bruke den medfølgende ledningen med 4 ledere. En myk bøyd muffe (medfølger) gjør det mulig å sette sporingsmodulen sammen med brettet på klimaanlegget. Sugningen skjer via det myke 2 meter lange røret (medfølger) med en innvendig diameter på 5 mm. Koble til avtrekksrøret (medfølger) med en innvendig diameter på 4 mm og en lengde på 150 mm.

IMontering av sporingsmodulen

Sporingsmodulen må plasseres og festes vannrett på midten av festeskinnen (medfølger) hvis mulig. Velg den uttømmingsretningen som passer best, og forsegl utløpet som ikke benyttes ved hjelp av den svarte proppen.

- Før konnektorene festes, så påse at de er helt tørre, rene og uten spenning.
- Fest alle konnektorene i den riktige posisjonen. **Utløpet på uttømmingsrøret til pumpen må alltid være høyere enn sporingsmodulen.** I motsatt fall er det helt nødvendig å koble utløpet på uttømmingsrøret til et annet rør med en større diameter, for å oppheve sifongeffekten. Du kan få nærmere informasjon om dette hos din forhandler.

3 FUNKSJON

Sørg for at kondensbrettet til klimaanlegget er høyt nok til å romme kondensvann over alarmnivået til sporingsmodulen i tilfelle av strøbrudd. Før enhver endelig montering anbefales det å teste at kondenspumpen fungerer korrekt.

- Skyll brettet til klimaanlegget grundig i vann for å fjerne alle metallpartikler og fremmedlegemer.
- Sett tanken på plass, så den kan oppsamle kondensvannet fra det monterte klimaanlegget.
- Hell vann i brettet til klimaanlegget.
- Kontroller at pumpen går i gang, og påse at vannet pumpes ut, og at pumpen deretter stopper.
- Test alarmen ved å helle på vann kontinuerlig, også etter at pumpen går i gang, så flottøren aktiverer alarmen.

3a VEDLIKEHOLD

Ethvert inngrep på kondenspumpen MÅ KUN UTFØRES NÅR STRØMMEN ER SLÅTT AV.

I starten av sesongen, eller jevnlig dersom pumpen brukes hele året: Fjern dekslet på sporingsmodulen, filteret og flottøren. Rengjør innsiden av tanken så vel som flottøren med en oppløsning av vann + 5% klorin. Sett flottøren på plass igjen med **magneten plassert oppå**, samt filteret. Sett dekslet på plass igjen, og utfør en funksjonstest før du setter tilbake tanken i klimaanlegget.

3b SIKKERHET

- en kalibrert varmebeskytter
- en jordforbindelse til pumpen
- en anti-oversvømmelsesalarm

4 GARANTI

Gyldig 2 år fra leveringsdato. Kun de delene hvor det er konstateret materialefeil eller fabrikkasjonsfeil vil bli erstattet eller reparert. Det kan ikke gjøres krav på skadesløsholdelse eller skadeserstatning. Dersom en kondenspumpe returneres, må det vedlegges et notat med beskrivelse av de(n) konstaterede feilen(e). Vi fraskriver oss ethvert ansvar i tilfelle av ukorrekt montering eller modifisering av originale deler (ledning, pumpe...), dersom spesifikasjonene eller instruksjonene i den nærværende manualen ikke er overholdt, ved manglende vedlikehold eller dersom alarmen ikke er koblet til. SFA forbeholder seg retten til å foreta endringer på hele eller deler av produktet uten forutgående varsel til kundene.

1 KUVAAUS

Koska **SANICONDENS® Clim mini** on pienikokoinen, se on helppo yhdistää kaikkiin ilmastointilaitteisiin (katto- ja seinämalli, lattialla seisova malli), joiden jäähdytysteho ei ylitä 10 kW.

SANICONDENS® Clim mini koostuu kahdesta elementistä:

- pumppuosa (pumppu + ohjaukscortti)
- ilmaisin (3 tasoa kelluketta kohti: pumppu seis, pumpun käynnistys ja hälytys).

Yleiset ominisuudet

| | |
|------------------|---|
| Maksimivirtaama: | 10 l/h |
| Maksimipumppaus: | ks. taulukko (138-1) |
| Maksimi-imu: | 2 metriä |
| Pumpun syöttö: | 230V AC - 50/60Hz |
| Pumpun teho: | 19W |
| Lämpösuojaus: | Kyllä, automaattinen uudellenkäynnistys |

Melutaso:

< 21 dB_A

2 KÄYTTÖNOTTO

2a PUMPPUOSA

Sähkönsyötön on tultava eri verkosta kuin ilmastointilaitteen syötön. Irrota sähkönsyöttö asennuksen ajaksi. Käytä vain mukana toimitettua kolminapaista kaapelia (sininen/neutraali – ruskea/vaihe – keltainenvihreä/maa).

Käytössä on katkaisija, jonka katkaisuteho on 5 A, maksimi resistiiviselle kuormitukselle alle 250 Vac, minimikatkaisuteho 10mA alle 5 VDC. Käytä hälytystä ilmoittamaan (äänimerkki tai visuaalinen signaali) ylivuotamisesta (kytkin NO) ja katkaisemaan jäähdytys (kytkin NC). Käytä mukana toimitettua kolminapaista kaapelia (musta = yleensä suljettu = NC – valkoinen = yhteinen = C – Violetti = yleensä avoin = NO)

Huomio: Katkaisuteho on rajoitettu enintään **5 A (resistiivinen)**. Käytä lisälaitantäitä tarvittaessa.

Pumppuosan asennus

Pumppuosa voidaan kiinnittää ilmastointilaitteeseen, kouruun (kaavio ohessa) tai sisäkattoon kaksipuolisella tarranauhalla. Pumppuosan ympärille tulee jättää vapaa tila, joka varmistaa jäähdytyksen pitkäaikaisessa käytössä. Pumppua ei saa peittää (ei eristystä, laajenevaa vaahtoa, jne...)

Poistoputken (ei toimiteta laitteen mukana) sisähalkaisijan pitää olla 4 mm tai 6 mm, ja sitä on käytettävä liitoksen kanssa, jonka koko on 4 x 6,4 mm (toimitetaan mukana). Käytä kiristysrengasta pumpun poistoputken pysyvään kiinnitykseen. Noudata pumpun nuolella ilmoitettua virtaussuuntaa.

2b ILMAISIN

Ilmaisimen syöttö tulee pumpusta **ERITTÄIN PIENELLÄ JÄNNITTEELLÄ**.

Käytä ehdottomasti mukana toimitettua nelinapaista kaapelia. Joustavan käyrän (toimitetaan mukana) avulla ilmaisimen voi kiinnittää ilmastointilaitteeseen. Imu tapahtuu joustavan 2m pituisen joustavan putken kautta (toimitetaan mukana), jonka sisähalkaisija on 5 mm. Liitä ilmaputki (toimitetaan mukana), sisähalkaisija 4 mm, pituus 150 mm.

Ilmaisimen asennus

Ilmaisimen asennetaan ja kiinnitetään vaaka-asentoon kiinnityskiskon avulla (toimitetaan mukana), jos se on mahdollista. Valitse sopivin vedenpoistosuunta ja sulje käyttämätön poistoaukko mustalla tulpalla.

Ennen liittimen asentamista on tarkastettava, että ne ovat täysin kuivia, puhtaita eikä niissä ole jännitettä.

• Tee kaikki liittämät noudattaen napaisuutta, kiinnitä liittimet pitävästi.

Poistopumpun ulostulon pitää olla korkeammalla kuin ilmaisin.

Muussa tapauksessa on välttämätöntä tykeä poistoputken ulostulo toiseen putkeen, jonka halkaisija on suurempi, jotta voidaan välttää imu-ilmiö. Tästä asiasta saat lisää tietoja omalta jälleenmyyjältäsi.

3 TOIMINTA

Varmista, että ilmastointilaitteesi kondenssivesisäiliöön mahtuu vettä yli ilmaisimen hälytystason, jotta säiliöön mahtuu kondenssivettä sähkökatkoksen tapahtuessa. Ennen lopullista asennusta suosittelemme kondenssiveden poistopumpun toiminnan testaamista.

- Huuhtele ilmastointilaitteen kotelo runsaalla vedellä, jotta kaikki metallihiukkaset ja vieraat esineet poistuvat.
- Aseta säiliö paikoilleen, jotta saat talteen ilmastointilaitteen kondenssiveden.
- Kaada vettä ilmastointilaitteen koteloon.

- Tarkasta, että pumppu käynnistyy ja poistaa vettä, tarkista sitten sen sammutus.
- Testaa hälytys kaatamalla vettä jatkuvasti yli pumpun käynnistystason, jotta kelluke käynnistää hälytyksen.

3a HOITO

Kaikki toimenpiteet kondenssiveden poistopumpulle TEHDÄÄN LAITTEEN OLLESA IRTI VIRTALÄHTEESTÄ.

Käyttökauden alussa tai säännöllisesti, jos laitetta käytetään koko vuoden aikana, tehdään seuraavat toimenpiteet: poista ilmaisimen kansi, suodatin ja kelluke. Puhdista säiliön sisusta ja kelluke seok sella, jossa on vettä ja 5 % valkaisuainetta.

Vaihda kelluke **magneetti ylöspäin**, ja myös suodatin. Laita kansi takaisin ja tee käyttötesti ennen säiliön laittamista takaisin ilmastointilaitteeseen.

3b TURVALLISUUS

- kalibroitu lämpösuoja.
- pumpun maadoitus.
- yllätyshälytys.

4 TAKUU

Takuu on voimassa 2 vuoden toimituspäivästä lukien. Vain sellaiset osat, joissa on materiaali- tai valmistusvikoja, vaihdetaan tai korjataan.

Vahingoista ei voi hakea minkäänlaista korvausta. Kondenssiveden poistopumppu palautetaan yhdessä selvityksen kanssa, jossa kuvataan, millainen vika/viati ovat kyseessä. SFA ei vastaa siitä, jos asennus on virheellinen, alkuperäisiä osia on muutettu (kaapeli, pumppu ...), määrärauksia tai tämän ohjeen ohjeita ei ole noudatettu, jos hoito on laiminlöyly tai jos hälytystä ei ole kytketty. SFA varaa oikeuden muuttaa tuotetta tai sen osia ilmoittamatta siitä etukäteen asiakkaille.

1 OSTRZEŻENIE

Z uwagi na fakt, iż urządzenie nie zajmuje wiele miejsca, **SANICONDENS® Clim mini** łatwo dopasowuje się do wszystkich rodzajów klimatyzatorów (sufitowe, ściennie oraz konsolowe), których moc chłodnicza nie przekracza 10 kW.

SANICONDENS® Clim mini składa się z dwóch elementów:

- modułu pompy (pompa + karta sterowania)
- modułu pływaka (3 poziomy dla każdego pływaka: Wyłączenie pompy, Włączenie pompy oraz Alarm).

Ogólna charakterystyka

| | |
|------------------------|--|
| Maksymalny przepływ: | 10 l/godz. |
| Maks. odprowadzanie: | Patrz tabela (138-1) |
| Maksymalne zasysanie: | 2 metry |
| Zasilanie modułu pompy | 230V AC - 50/60Hz |
| Moc pompy | 19W |
| Ochroniacz termiczny: | Tak, wyposażona w system automatycznego włączania. |

Poziom dźwięku:

< 21 dB_A

2 URUCHOMIENIE

2a MODUŁ POMPY

Pompa powinna być zasilana z sieci, do której nie jest podłączony klimatyzator. Odłączyć zasilanie podczas instalacji. Używać wyłącznie przewodu 3 żyłowego dostarczonego w zestawie (Niebieski/Neutralny - Brązowy/Faza - Żółty+zielony/Uziemienie)

Alarm

Alarm wyposażony jest w wyłącznik posiadający maksymalną oporową moc wyłączenia 5 Amperów pod napięciem 250 V AC i minimalną moc wyłączenia 10mA pod napięciem 5 V DC. Używanie alarmu w celu informowania (sygnał dźwiękowy lub wizualny) o wszelkim ryzyku przekroczenia (kontakt NO) oraz wyłączenia chłodzenia (kontakt NC). Należy używać dostarczonego w zestawie przewodu 3 żyłowego, czarny = normalnie zamknięty = NC - Biały = wspólny = C - Fioletowy = normalnie otwarty = NO

Uwaga: moc wyłączenia ograniczona jest do wielkości maksymalne **5 5 A** (oporowa). Zmienić ponownie w razie konieczności.

Instalacja modułu pompy

Moduł pompy może być przymocowany do klimatyzatora na ryńience (schemat obok) lub na strzypie nośnym. W tym celu wykorzystuje się dwustronną piankę przylegającą. Należy zapewnić wolną przestrzeń wokół modułu pompy, aby umożliwić jej chłodzenie w przypadku długotrwałej pracy. Moduł pompy nie powinien być przykrywany (bez izolacji, pianki rozszerzającej, itd...)

Rura odprowadzająca skropliny (brak w zestawie) powinna mieć średnicę wewn. równą 4 lub 6 mm do zastosowania ze złączką redukcijną 4 x 6,4 mm (w zestawie). Używać kołnierza mocującego w celu trwałego zamocowania rury odprowadzającej skropliny do pompy. Należy przestrzegać kierunku przepływu wskazanego przez strzałkę znajdującą się na module pompy.

2b MODUŁ PŁYWAKA

Moduł pływaka zasilany jest prądem o **BARDZO NISKIM NAPIĘCIU** z modułu pompy. Należy obowiązkowo używać przewodu 4 żyłowego. Elastyczna złączką kolankowa (w zestawie) umożliwi połączenie modułu pływaka z pojemnikiem klimatyzatora. Ssanie następuje przez elastyczną rurę o długości 2 metrów (w zestawie) o średnicy wewnętrznej równej 5 mm. Podłączyć rurę odpowietrznika (w zestawie) o średnicy wewnętrznej 4 mm i długości 150 mm.

Instalacja modułu pływaka

Moduł pływaka powinien być umieszczony w pozycji poziomej za pomocą szyny mocującej (w zestawie), jeżeli jest to możliwe. Wybrać kierunek

FI

PL

отводования, который наиболее отвечает устройству и установить черный корек на неиспользуемом вылоде отводоудожуем.

- Przed podłączeniem łączników, sprawdzić czy są suche, czyste i nie podłączone do sieci zasilania.
- Podłączyć wszystkie łączniki zach i kompletnego mechanizmu zapadkowego (not complete to check.) **Wylot rury odprowadzającej skropliny z pompy powinien być zawsze wyższy od modułu pływaka.** W przeciwnym razie, niezbędne jest podłączenie wylotu rury odprowadzania skroplin do innej rury o większej średnicy w celu wyeliminowania efektu zasysania oraz przepływu wstecznego. Pełna dokumentacja w tym zakresie dostępna jest u Twojego sprzedawcy sprzętu.

3 DZIAŁANIE

Sprawdź czy pojemnik kondensatów klimatyzatora umieszczony jest w odpowiednio wysoko tak, aby poza poziomem alarmowym modułu pływaka, mógł on pomieścić kondensat w przypadku przerwy napięciowej. Przed końcową instalacją, zaleca się sprawdzenie odpowiedniej pracy pompy odprowadzającej skropliny kondensatów.

- Splukać dużą ilością wody pojemnik klimatyzatora w celu usunięcia wszelkich metalowych cząstek i obcych przedmiotów.
- Ustawić zbiornik w miejscu celem zebrania kondensatów z zainstalowanego klimatyzatora.
- Włączyć wodę do pojemnika klimatyzatora.
- Sprawdzić działanie pompy i odprowadzanie wody przez pompę, a następnie wyłączyć pompę.
- Sprawdzić działanie alarmu nalewając wodę w sposób ciągły (nawet, gdy pompa jest wyłączona), w celu aktywacji alarmu przez pływak.

3a KONSERWACJA

Każde działanie przeprowadzone na pompie odprowadzającej skropliny kondensatów POWINNO BYĆ WYKONYWANE PRZY WYŁĄCZONYM ZASILANIU.

Na początku sezonu lub regularnie, jeżeli pompa wykorzystywana jest przez cały rok: Zdjąć pokrywę modułu pływaka, filtr oraz pływak. Oczyścić wnętrze zbiornika oraz pływak stosując w tym celu roztwór wodny z wybielaczem 5%.

Ponownie nałożyć pływak z magnesem skierowanym ku górze oraz filtr. Nałożyć pokrywę i przeprowadzić test działania przed umieszczeniem zbiornika w klimatyzatorze.

3b ZABEZPIECZENIA

- gwintowany ochraniacz termiczny.
- uziemienie pompy
- system alarmowy uniemożliwiający przelewanie.

4 GWARANCJA

2-letnia gwarancja ważna od daty dostawy. Wymiana lub naprawa obejmuje wyłącznie części wykonane z wadliwych materiałów oraz zawierające błędy produkcyjne. Zwrot kosztów lub odszkodowania nie mogą być uznawane. Zwrot pompy odprowadzającej skropliny kondensatów powinien być opatrzone informacją dotyczącą rodzaju stwierdzonej/stwierdzonych wady/wad. Nie ponosimy żadnej odpowiedzialności w przypadku niezgodnej instalacji, modyfikacji elementów oryginalnych (przewodów, pompy,...), nieprzestrzegania specyfikacji lub zaleceń niniejszej instrukcji, braku konserwacji lub braku podłączenia alarmu. SFA zastrzega sobie prawo zmiany całości lub części produktu, bez wcześniejszego poinformowania klientów.

RU

1 ОПИСАНИЕ

Малогабаритный насос **SANICONDENS® Clim mini** легко подключается ко всем кондиционерам (потолочным, настенным и напольным), холодопроизводительность которых не превышает 10 кВт.

SANICONDENS® Clim mini состоит из двух элементов:

- насосный блок (насос + схемы управления)
- детекторный блок (3 уровня срабатывания: остановка насоса, запуск насоса и аварийная сигнализация).

Общие характеристики

| | |
|-------------------------------|-----------------------------|
| Макс. пропускная способность: | 10 л/ч |
| Макс. производительность: | см. таблицу (138-1) |
| Макс высота всасывания: | 2 м |
| Электропитание насоса: | 230V AC - 50/60Гц |
| Мощность насоса: | 19W |
| Термозащита: | С автоматическим включением |
| Уровень шума: | < 21 Дб |

2 НАЧАЛО РАБОТЫ

2a МОДУЛЬ НАСОСА

Питание следует подавать от сети, отличной от той, к которой подключен ваш кондиционер. На время подключения отключите все электропитание. Используйте только 3-х жильные кабели (голубой/нейтраль – коричневый/фаза – желто-зеленый/земля).

Аварийная сигнализация

В насосе установлен реверсор с отключающей способностью макс. 5А на 250V (резистивный) перем. тока, и минимум 10mA на 5В пост. тока. Используйте аварийный сигнал для оповещения (звуковой или визуальный сигнал) обо всех рисках перелива (закрывающий контакт) и остановки кондиционера (размыкающий контакт). Следует использовать 3-жильный кабель (черный = размыкающий контакт = NC – Белый = общий = C – Фиолетовый = замыкающий = NO)

Внимание: нагрузка на контакты сигнализации 5 А макс. (для резистивных нагрузок). При необходимости установите дополнительное реле мощности.

Установка насоса

Насос можно установить на кондиционере, в отводном желобе (см. схему), или на подвесном потолке. Для этого предусмотрена двусторонняя клеящаяся пленка. Вокруг насоса следует оставить достаточно свободного места, чтобы он мог охлаждаться в случае продолжительной работы. Насос не следует закрывать (изолирующим материалом, пенкой и т.д.) Диаметр отводной трубы (не входит в комплект поставки) должен быть 4- 6 мм, Переходная муфта F 4 x 6,4 мм (в комплекте поставки). Используйте зажимной хомут для прочной фиксации отводной трубы на насосе. Убедитесь, что отвод осуществляется по направлению, указанному стрелкой на насосе.

2b ДЕТЕКТОРНЫЙ БЛОК

Детекторный блок подает **ОЧЕНЬ НИЗКОЕ НАПРЯЖЕНИЕ** на насос. Необходимо использовать 4-жильный кабель. С помощью гибкой угловой муфты (в комплекте) можно соединить детекторный блок с баком кондиционера. Всасывание выполняется через 2-метровый гибкий шланг (в комплекте) с внутренним диаметром 5 мм. Присоедините воздуховод (в комплекте) с внутренним диаметром 4 мм, длиной 150 мм.

Установка детекторного блока

Детекторный блок следует установить в горизонтальном положении по возможности посередине фиксирующего рельса (входит в комплект поставки). Выберите подходящее направление отвода, закройте черной заглушкой неиспользуемый отвод.

- Перед подключением коннекторов убедитесь, что они совершенно сухие, чистые и не под напряжением.
- Подключите все коннекторы в соответствии со схемой и плотно зачлкните их. **Выход сливного шланга насоса должен всегда располагаться выше детекторного блока.** В противном случае, выход сливного шланга необходимо подсоединить к другой трубе с большим диаметром, во избежание всасывания и сифонирования. Полную информацию вы можете получить у своего поставщика.

3 РАБОТА

Убедитесь в том, что объем бака для конденсата достаточен для того, после отключения электрического тока, вместить некоторое время поступающий конденсат, необходимый для срабатывания сигнализации. Перед завершением установки рекомендуем протестировать работу насоса, отводящего конденсат.

- Обильно ополосните водой бак кондиционера, чтобы смыть все металлические частицы и посторонние предметы.
- Установите бак на место для сбора конденсата из кондиционера.
- Налейте воды в бак кондиционера.
- Проверьте расположение и работу насоса, убедитесь, что он отсасывает воду и останавливается.
- Протестируйте аварийный сигнал, подливая воду в работающий насос, чтобы проверить активность аварийной сигнализации.

3a ТЕХНИЧЕСКОЕ ОБСЛУЖИВАНИЕ

Любые вмешательства в работу насоса ДОЛЖНЫ ПРОВОДИТЬСЯ НЕ ПОД НАПРЯЖЕНИЕМ.

Вначале сезона либо регулярно, если насос используется круглый год: снимайте крышку детекторного блока, фильтра и поплавка. Промывайте внутреннюю часть бака и поплавков 5-процентным раствором жавелевой воды.

Установите поплавок **магнитом вверх**, также как и фильтр. Поставьте на место крышку, и перед установкой бака в кондиционер протестируйте работу системы.

3b БЕЗОПАСНОСТЬ

- калиброванный температурный предохранитель.
- заземление насоса.
- аварийный сигнал переполнения водой.

4 ГАРАНТИЯ

Гарантия 2,5 года со дня продажи. Ремонту и замене подлежат только детали и материалы с фабричными дефектами. Возмещения убытков, компенсации, или проценты не выплачиваются. Возвращение насоса должно быть оформлено с точным указанием выявленной(-ых) неисправности(-ей). Мы снимаем с себя всякую ответственность в случае неправильно установленного насоса, модификации оригинальных элементов (кабель, насос) невыполнения правил, указаний или инструкций, приведенных в данном руководстве, невыполнения мероприятий по техническому обслуживанию и при отсутствии установки аварийной сигнализации. **SFA** оставляет за собой право модифицировать все части изделия без предварительного информирования клиентов.