

# DISCOVERY NIGHT BINOCULARS WITH TRIPOD



OPTICAL  
GLASS

micro  
SD

IR

AA  
BATTERIES

13x



EN	User Manual
BG	Ръководство за потребителя
CZ	Návod k použití
DE	Bedienungsanleitung
ES	Guía del usuario
HU	Használati útmutató
IT	Guida all'utilizzo
PL	Instrukcja obsługi
PT	Manual do usuário
RU	Инструкция по эксплуатации
TR	Kullanım kılavuzu

**Discovery** *levenhuk*  
Zoom&Joy

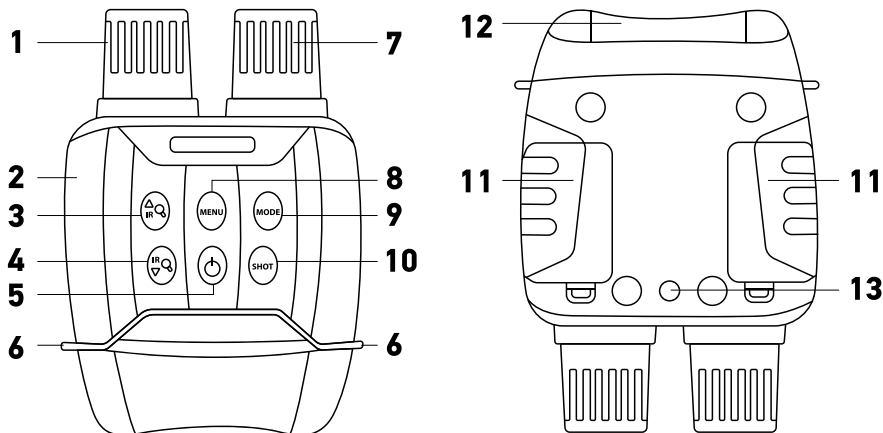

## Discovery Night BL10

EN

- 1 Focusing wheel
- 2 USB and microSD slots
- 3 IR UP button
- 4 IR DOWN button
- 5 POWER/MODE button
- 6 Strap hooks
- 7 IR LEDs
- 8 MENU button
- 9 MODE button
- 10 SHOT button
- 11 Battery compartment
- 12 View area
- 13 Tripod adapter

BG

- 1 Пръстен за фокусиране
- 2 USB и microSD слотове
- 3 Бутон IR UP
- 4 Бутон IR DOWN
- 5 Бутон POWER/MODE
- 6 Куки за ремъка
- 7 Инфракчервени светодиоди
- 8 Бутон MENU
- 9 Бутон MODE
- 10 Бутон SHOT
- 11 Батерийно отделение
- 12 Зона на обзор
- 13 Адаптер за триножник

CZ

- 1 Zaostřovací kolečko
- 2 Sloty USB a microSD
- 3 Tlačítko IR nahoru
- 4 Tlačítko IR dolů
- 5 Tlačítko POWER/MODE
- 6 Háčky popruhu
- 7 IR (infráčervené) LED osvětlení
- 8 Tlačítko MENU
- 9 Tlačítko MODE
- 10 Tlačítko SHOT
- 11 Prostor pro baterie
- 12 Oblast zobrazení
- 13 Adaptér na stativ

DE

- 1 Fokussierrad
- 2 USB- und microSD-Steckplätze
- 3 IR AUF-Taste
- 4 IR AB-Taste
- 5 POWER/MODE-Taste
- 6 Riemenhaken
- 7 IR-LEDs
- 8 MENU-Taste
- 9 MODE-Taste
- 10 SHOT-Taste
- 11 Batteriefach
- 12 Ansichtsbereich
- 13 Stativadapter

**ES**

- 1 Rueda de enfoque
- 2 Ranuras USB y microSD
- 3 Botón IR UP
- 4 Botón IR DOWN
- 5 Botón POWER/MODE
- 6 Ganchos de correa
- 7 Lámparas LED de infrarrojos
- 8 Botón MENU
- 9 Botón MODE
- 10 Botón SHOT
- 11 Compartimento para pilas
- 12 Área de visión
- 13 Adaptador para trípode

**HU**

- 1 Fókuszállító kerék
- 2 USB és microSD foglalatok
- 3 IR FEL gomb
- 4 IR LE gomb
- 5 POWER/MODE gomb
- 6 Pántrögzítők
- 7 IR LED-lámpák
- 8 MENU gomb
- 9 MODE gomb
- 10 SHOT gomb
- 11 Elemtartó rekesz
- 12 Nézőfelület
- 13 Adapter háromlábú állványhoz

**IT**

- 1 Rotella della messa a fuoco
- 2 Slot USB e microSD
- 3 Pulsante IR +
- 4 Pulsante IR -
- 5 Pulsante POWER/MODE
- 6 Anelli per tracolla
- 7 LED IR (infrarossi)
- 8 Pulsante MENU
- 9 Pulsante MODE
- 10 Pulsante SHOT
- 11 Scomparto batterie
- 12 Area di visione
- 13 Attacco per treppiede

**PL**

- 1 Pokrętło do ustawiania ostrości
- 2 Gniazda USB i karty pamięci MicroSD
- 3 Przycisk IR UP
- 4 Przycisk IR DOWN
- 5 Przycisk POWER/MODE
- 6 Zaczepy na pasek
- 7 Diody LED podczerwieni
- 8 Przycisk MENU
- 9 Przycisk MODE
- 10 Przycisk SHOT
- 11 Komora baterii
- 12 Wyświetlacz
- 13 Adapter do statywu

**PT**

- 1 Roda de focagem
- 2 Ranhuras USB e microSD
- 3 Botão AUMENTAR IR
- 4 Botão REDUZIR IR
- 5 Botão de POWER/MODE
- 6 Ganchos de fixação da correia
- 7 LEDs infravermelhos
- 8 Botão MENU
- 9 Botão MODE
- 10 Botão SHOT
- 11 Compartimento das pilhas
- 12 Área de visão
- 13 Adaptador do tripé

**RU**

- 1 Колесо фокусировки
- 2 Слоты USB и microSD
- 3 Кнопка IR UP
- 4 Кнопка IR DOWN
- 5 Кнопка POWER/MODE
- 6 Крепление для ремешка
- 7 Светодиодные индикаторы
- 8 Кнопка MENU
- 9 Кнопка MODE
- 10 Кнопка SHOT
- 11 Батарейный отсек
- 12 Область просмотра
- 13 Резьбовое крепление к штативу

**TR**

- 1 Odaklama tekeri
- 2 USB ve microSD yuvaları
- 3 IR UP düğmesi
- 4 IR DOWN düğmesi
- 5 POWER/MODE düğmesi
- 6 Kayış kancaları
- 7 KÜ LED'leri
- 8 MENU düğmesi
- 9 MODE düğmesi
- 10 SHOT düğmesi
- 11 Pil bölmesi
- 12 Görüntüleme alanı
- 13 Üçayak adaptörü

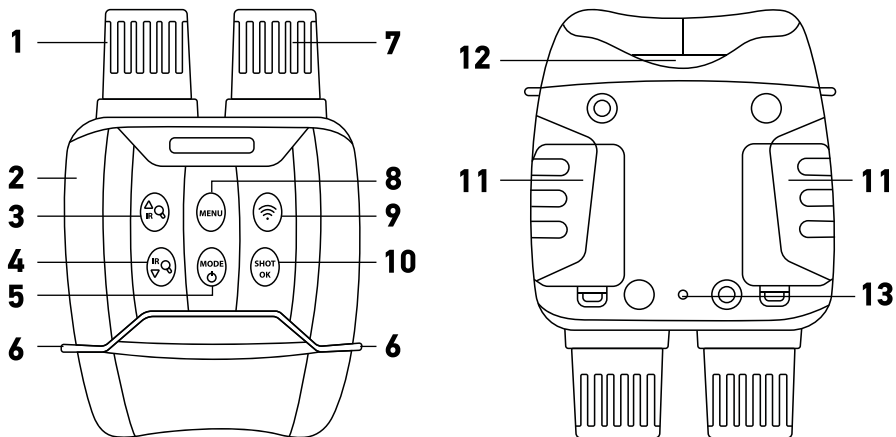

## Discovery Night BL20

EN

- 1 Focusing wheel
- 2 USB and microSD slots
- 3 IR UP button
- 4 IR DOWN button
- 5 POWER/MODE button
- 6 Strap hooks
- 7 IR LEDs
- 8 MENU button
- 9 WI-FI button
- 10 OK/SHOT button
- 11 Battery compartment
- 12 View area
- 13 Tripod adapter

BG

- 1 Пръстен за фокусиране
- 2 USB и microSD слотове
- 3 Бутон IR UP
- 4 Бутон IR DOWN
- 5 Бутон POWER/MODE
- 6 Куки за ремъка
- 7 Инфрачервени светодиоди
- 8 Бутон MENU
- 9 Бутон WI-FI
- 10 Бутон OK/SHOT
- 11 Батерийно отделение
- 12 Зона на обзор
- 13 Адаптер за триножник

CZ

- 1 Zaostřovací kolečko
- 2 Sloty USB a microSD
- 3 Tlačítko IR nahoru
- 4 Tlačítko IR dolů
- 5 Tlačítko POWER/MODE
- 6 Háčky popruhu
- 7 IR (infráčervené) LED osvětlení
- 8 Tlačítko MENU
- 9 Tlačítko WI-FI
- 10 Tlačítko OK/SHOT
- 11 Prostor pro baterie
- 12 Oblast zobrazení
- 13 Adaptér na stativ

DE

- 1 Fokussierrad
- 2 USB- und microSD-Steckplätze
- 3 IR AUF-Taste
- 4 IR AB-Taste
- 5 POWER/MODE-Taste
- 6 Riemenhaken
- 7 IR-LEDs
- 8 MENU-Taste
- 9 WI-FI-Taste
- 10 OK/SHOT-Taste
- 11 Batteriefach
- 12 Ansichtsbereich
- 13 Stativadapter

**ES**

- 1 Rueda de enfoque
- 2 Ranuras USB y microSD
- 3 Botón IR UP
- 4 Botón IR DOWN
- 5 Botón POWER/MODE
- 6 Ganchos de correa
- 7 Lámparas LED de infrarrojos
- 8 Botón MENU
- 9 Botón WI-FI
- 10 Botón OK/SHOT
- 11 Compartimento para pilas
- 12 Área de visión
- 13 Adaptador para trípode

**HU**

- 1 Fókuszállító kerék
- 2 USB és microSD foglalatok
- 3 IR FEL gomb
- 4 IR LE gomb
- 5 POWER/MODE gomb
- 6 Pántrögzítők
- 7 IR LED-lámpák
- 8 MENU gomb
- 9 WI-FI gomb
- 10 OK/SHOT gomb
- 11 Elemtartó rekesz
- 12 Nézőfelület
- 13 Adapter háromlábú állványhoz

**IT**

- 1 Rotella della messa a fuoco
- 2 Slot USB e microSD
- 3 Pulsante IR +
- 4 Pulsante IR -
- 5 Pulsante POWER/MODE
- 6 Anelli per tracolla
- 7 LED IR (infrarossi)
- 8 Pulsante MENU
- 9 Pulsante WI-FI
- 10 Pulsante OK/SHOT
- 11 Scomparto batterie
- 12 Area di visione
- 13 Attacco per treppiede

**PL**

- 1 Pokrętko do ustawiania ostrości
- 2 Gniazda USB i karty pamięci MicroSD
- 3 Przycisk IR UP
- 4 Przycisk IR DOWN
- 5 Przycisk POWER/MODE
- 6 Zaczepy na pasek
- 7 Diody LED podczerwieni
- 8 Przycisk MENU
- 9 Przycisk WI-FI
- 10 Przycisk OK/SHOT
- 11 Komora baterii
- 12 Wyświetlacz
- 13 Adapter do statywu

**PT**

- 1 Roda de focagem
- 2 Ranhuras USB e microSD
- 3 Botão AUMENTAR IR
- 4 Botão REDUZIR IR
- 5 Botão de POWER/MODE
- 6 Ganchos de fixação da correia
- 7 LEDs infravermelhos
- 8 Botão MENU
- 9 Botão de WI-FI
- 10 Botão OK/SHOT
- 11 Compartimento das pilhas
- 12 Área de visão
- 13 Adaptador do tripé

**RU**

- 1 Колесо фокусировки
- 2 Слоты USB и microSD
- 3 Кнопка IR UP
- 4 Кнопка IR DOWN
- 5 Кнопка POWER/MODE
- 6 Крепление для ремешка
- 7 Светодиодные индикаторы
- 8 Кнопка MENU
- 9 Кнопка WI-FI
- 10 Кнопка OK/SHOT
- 11 Батарейный отсек
- 12 Область просмотра
- 13 Резьбовое крепление к штативу

**TR**

- 1 Odaklama tekeri
- 2 USB ve microSD yuvaları
- 3 IR UP düğmesi
- 4 IR DOWN düğmesi
- 5 POWER/MODE düğmesi
- 6 Kayış kancaları
- 7 KÖ LED'leri
- 8 MENU düğmesi
- 9 WI-FI düğmesi
- 10 OK/SHOT düğmesi
- 11 Pil bölmesi
- 12 Görüntüleme alanı
- 13 Üçayak adaptörü

# Discovery Night Binoculars

EN



**Never, under any circumstances, look directly at the Sun, another bright source of light, or at a laser through this device, as it may cause PERMANENT RETINAL DAMAGE and may lead to BLINDNESS.**

**The kit includes:** night vision device, tripod, Mini USB 2.0 cable, MicroSD card 32GB, strap, pouch, and user manual.

## Specifications

Magnification, x	1–4 (digital), 13 (optical)
Objective lens diameter, mm	33.5
Field of view, °	10
Focal ratio	f / 1.2
Close focus, m / ft	3 / 10
Observation distance, m / ft	250–300 (in complete darkness) 3–∞ (in weak light) / 820–985 (in complete darkness) 10–infinity (in weak light)
Tripod adapter thread	1/4"
Operating temperature range, °C / °F	–20...+60 (operating), –30...+70 (storage) / –4...+140 (operating), –22...+158 (storage)
IR-illumination	IR LEDs 3W (7 brightness levels)
IR wavelength, nm	850
Recording time with illumination (IR), h	4
Recording time without illumination (IR), h	10
Power supply	6 alkaline AA batteries; or 6 2500mAh AA HR6 1.2V NiMH rechargeable batteries* (batteries not included)
Operation voltage	9V
Daytime recording without IR	color image
Recording at night (in the dark) with IR	black and white image
Storage	class 10, microSD up to 32GB
Image format and resolution	JPG; 3M (2048x1536px), 2M (1600x1200px)*, 1M (1280x960px), VGA (640x480px)
Video format and resolution	AVI; 960P (1280x960px@30fps), VGA (640x480px@30fps)
Support mobile APP (for BL20)	Android, IOS
Wi-Fi	2.4GHz (802.11b/g/n), distance 15m
Language Settings	Chinese, Dutch, English, French, German, Italian, Japanese, Korean, Portuguese, Russian, Spanish
Dimensions, mm / in	196x146x59 / 7.7x5.8x2.3
Weight, g / lb	576 / 1.3

\* BL10 only

The manufacturer reserves the right to make changes to the product range and specifications without prior notice.

## Getting started

### Install batteries

- Open the battery compartment cover (1 1) and insert 3 batteries according to the correct polarity marks. Close the cover. Repeat the same steps with the second battery compartment.

### Installing/removing the memory card

- The device supports memory cards class 10 up to 32 GB.
- Remove the rubber cover (2) from the USB and microSD slots.
- Insert the microSD card into the slot. Make sure the direction is right. Do not force the card in.
- Format the microSD card before starting, as it will improve its compatibility with the device.
- To remove the card from the slot, press the edge of the memory card in gently, and the card will pop out. Then, remove the card.

**Note:** If the memory card is not installed, a **No Card** message will be displayed, and the "x" symbol will appear next to the memory card icon.

## Button panel and device settings

A long press will turn the device on/off and to zoom in/out the image. For the other functions, use a short press.

### POWER button

Press and hold the **POWER** button for 3 seconds to turn the device on or off. Turn the focus wheel to adjust the focus.

#### Notes:

- If the device fails to activate, check for defective or improperly installed batteries. Always only use the recommended batteries.
- If you wear glasses, keep them on while using the device.

### IR UP button

If the light is insufficient or when used in the evening, turn on the IR by pressing the **IR UP** button. The image will change from color to black and white. You may select the brightness level from 1 to 7. The brightness values will be displayed on the LCD screen.

**Button functions:** 1) IR brightness level up; 2) Zoom in; 3) scroll the menu up.

#### Notes:

- Do not use IR in daylight (when IR is on, you will have a color image, when IR is off — black and white image).
- If the battery power is not enough, the IR LED level will lower automatically. If only half power is left, the max. brightness level is 5. If only 25% power is left, the max. brightness level is 3. If the battery power is lower than 25%, the IR LED cannot be activated.

### IR DOWN button

**Button functions:** 1) IR brightness level down; 2) Zoom out; 3) scroll the menu down.

### MODE button

This button switches between 3 in-built modes: 1) photo mode; 2) video mode; and 3) playback mode. The default mode is video.

### MENU button

To change the settings, press the **MENU** button and highlight the desired menu item by scrolling up (**IR UP**) or down (**IR DOWN**).

Select the highlighted item by pressing the **SHOT** button.

In the menu, you can select photo or video resolution, night vision sensitivity, change the language, set the date, set auto power off, put the date on photos or videos, format the memory card, view and delete the current file or all files from the memory card, etc.









**Note:** To get to the submenu of the playback mode, you need to select the playback mode first (**MODE** button).

**BL10.** Please note that the device can produce a color image, a black and white image, a bright green image, or an image with a color film effect. However, the color image is not available when night mode is on. Press and hold the **MENU** button for three seconds.

### SHOT button

**Button functions:** 1) takes a picture in Photo mode; 2) starts and stops video recording in Video mode; 3) enters the sub-menu.

## Display information

  	Current mode		Night vision sensitivity
	Memory card		Battery status
	Indicating IR levels (1-7)		Indicating the Zoom in levels up to 4x

## Remote Control by Mobile App/Wi-Fi Connection

The function is only available for the Discovery Night BL20 model.  
Before using the remote control of this device, download an app **NV Plus** from the Apple App Store or from Google Play and install it on your tablet or smartphone.

1. Turn on the device.
2. Press the **WI-FI** button to enter the **WI-FI** mode (WI-FI icon will be displayed on the TFT screen).
3. Start the app on your smartphone, find account "NV\_XXXXXXXXXX", and enter the initial password "123456789".
4. Once your device is successfully connected, you will be able to view images in real time, change the settings, take videos and photos, download and delete files, etc.

## Copying files

You can transfer files from the device to your smartphone, tablet, or PC directly, without installing an app.

1. Insert the memory card into a card reader; or
2. Connect the device to your computer with a USB cable.

## Cleaning and precautions

Do not expose the device to direct sunlight — that could cause a fire!  
Do not scratch or touch the optical surfaces with your fingers.  
Remove the batteries before cleaning the device! Use only dry, lint-free cloths to wipe the outer parts of the device. Do not use cleaning fluid to avoid the electronics damage.  
To avoid scratching the lenses, only use a soft cloth and do not press too hard. Keep the device away from dust and water. Keep the device in a bag or a box. Remove the batteries from the device if it has not been used for a long time.

## Battery safety instructions

Always purchase the correct size and grade of battery most suitable for the intended use. Always replace the whole set of batteries at one time; taking care not to mix old and new ones, or batteries of different types. Clean the battery contacts and also those of the device prior to battery installation. Make sure the batteries are installed correctly with regard to polarity (+ and -). Remove batteries from equipment that is not to be used for an extended period of time. Remove used batteries promptly. Never short-circuit batteries as this may lead to high temperatures, leakage, or explosion. Never heat batteries in order to revive them. Do not disassemble batteries. Remember to switch off devices after use. Keep batteries out of the reach of children, to avoid risk of ingestion, suffocation, or poisoning. Utilize used batteries as prescribed by your country's laws.

## Levenhuk Warranty

Levenhuk products, except for their accessories, carry a **10-year warranty** against defects in materials and workmanship. All Levenhuk accessories are warranted to be free of defects in materials and workmanship for **six months** from the purchase date. The warranty entitles you to the free repair or replacement of the Levenhuk product in any country where a Levenhuk office is located if all the warranty conditions are met. For further details please visit: [www.levenhuk.com/warranty](http://www.levenhuk.com/warranty)  
If warranty problems arise, or if you need assistance in using your product, contact the local Levenhuk branch.



# Discovery Night Цифров бинокъл за нощно виждане

BG



**Никога, при никакви обстоятелства, не гледайте директно към Слънцето през това устройство без специален филтър и не гледайте в друг ярък източник на светлина или лазер, тъй като това може да причини НЕВЪЗВРАТИМО УВРЕЖДАНЕ НА РЕТИНАТА и може да доведе до СЛЕПОТА.**

**Комплектът включва:** устройство за нощно виждане, триножник, Mini USB 2.0 кабел, MicroSD карта 32 GB, ремък, калъф и ръководство за потребителя.

## Спецификации

Увеличение, x	1–4 (цифрово), 13 (оптично)
Диаметър на лещата на обектива, mm	33,5
Зрително поле, °	10
Фокусно отношение	f/1,2
Близък фокус, m	3
Разстояние на наблюдение, m	250–300 (при пълна тъмнина) 3~∞ (при слаба осветеност) 1/4*
Резба, адаптирана за триножник	
Диапазон на работната температура, °C	–20...+60 (работна), –30...+70 (на съхранение)
Инфракчервено осветление	инфракчервени светодиоди 3 W (850 нива на яркост)
Дължина на вълната на инфракчервената светлина, nm	750
Време на запис с осветление (инфракчервено), часове	4
Време на запис без осветление (инфракчервено), часове	10
Захранване	6 алкални батерии AA; или 6 2500 mAh AA HR6 1,2 V NiMH акумулаторни батерии* (батериите не са включени)
Работно напрежение	9 V
Запис на дневна светлина без инфракчервено осветление	цветно изображение
Запис през нощта (на тъмно) с инфракчервено осветление	черно-бяло изображение
Съхранение	клас 10, microSD до 32 GB
Формат и разделителна способност на изображението	JPG; 3 M (2048 x 1536 пиксела), 2 M (1600 x 1200 пиксела)*, 1 M (1280 x 960 пиксела), VGA (640 x 480 пиксела)
Видео формат и разделителна способност	AVI; 960 P (1280 x 960 пиксела при 30 fps), VGA (640 x 480 пиксела при 30 fps)
Поддържа мобилно приложение (само за BL20)	Android, IOS
Wi-Fi	2,4 GHz (802.11b/g/n), разстояние 15 m
Езикови настройки	английски, испански, италиански, китайски, корейски, немски, нидерландски, португалски, руски, френски, японски
Размери, mm	196x146x59
Тегло, g	576
* само за BL10	

Производителят си запазва правото да прави промени на гамата продукти и спецификациите им без предварително уведомление.

## Да започнем

### Монтиране на батериите

- Отворете капак на отделиението за батериите (11) и поставете 3 батерии, като спазвате знаците за поляритета. Затворете капак. Повторете същите стъпки при второто отделение за батериите.

### Поставяне/махане на картата с памет

- Устройството поддържа карти с памет клас 10 до 32 GB.
- Махнете гумените капачета (2) от USB и microSD слотовете.
- Вкарайте MicroSD картата в слота. Уверете се, че посоката е правилна. Не насилвайте картата при вкарването.
- Преди да стартирате, форматирайте microSD картата, тъй като това ще подобри нейната съвместимост с устройството.
- За да извадите картата от слота, натиснете внимателно ръба на картата с памет и тя ще изскочи навън. След това извадете картата.

- Забележка:** Ако не е поставена карта с памет, ще се покаже съобщение, **No Card** (липсва карта) и до иконката на картата с памет ще се появи символът "x".

## Панел с бутони и настройки на устройството

Продължителното натискане ще включва/изключва устройството и ще увеличава/намалява мащаба на изображението. За другите функции използвайте кратко натискане.

### Бутон POWER (вкл./изкл.)

Натиснете и задръжте натиснат 3 секунди бутона POWER за включване или изключване на устройството.

Въртете колелото за фокусиране, за да регулирате фокуса.

### Забележки:

- Ако устройството не може да се активира, проверете дали батериите не са дефектни или не са монтирани неправилно. Използвайте винаги само препоръчаните батерии.
- Ако носите очила, ги носете и при използване на устройството.

### Бутон IR UP (усилване на ИЧ светлина/намаляване/увеличаване на мащаба)

Ако светлината е недостатъчна или при използване вечер, включете инфрачервеното осветление чрез натискане на бутона IR UP. Изображението ще се смени от цветно на черно-бяло. Можете да избирате ниво на яркостта от 1 до 7. Стойностите на яркостта ще се показват на течнокристалния екран.

**Функции на бутоните:** 1) повишаване на яркостта на инфрачервеното осветление; 2) увеличаване на мащаба; 3) превъртане на менюто нагоре.

### Забележки:

- Не използвайте инфрачервено осветление през деня (когато е включено инфрачервеното осветление, ще имате цветно изображение, а когато е изключено, ще имате черно-бяло изображение).
- Ако зарядът на батериите не е достатъчен, силата на светене на инфрачервените светодиоди ще намалява автоматично. Ако е останал половината заряд, максималното ниво на яркостта е 5. Ако е останал 25% заряд, максималното ниво на яркостта е 3. Ако зарядът на батериите е по-малък от 25%, инфрачервените светодиоди не могат да се включат.

### Бутон IR DOWN (намаляване на ИЧ светлина/увеличаване/намаляване на мащаба)

**Функции на бутоните:** 1) понижаване на яркостта на инфрачервеното осветление; 2) намаляване на мащаба; 3) превъртане на менюто надолу.

### Бутон MODE (режими)

Чрез този бутон се извършва превключване между 3-те вградени режима: 1) фото режим; 2) видео режим; и 3) режим на възпроизвеждане. Режимът по подразбиране е видео режимът.

### Бутон MENU (меню)

За да промените настройките, натиснете бутона MENU (меню) и маркирайте желания елемент от менюто чрез превъртане нагоре (IR UP) или надолу (IR DOWN). Изберете маркирания елемент чрез натискане на бутона SHOT. В менюто може да се избира разделителната способност на снимане и видеозапис, чувствителността на нощното виждане, да се сменя езикът, да се задава датата, да се задава автоматично изключване, да се маркира дата върху снимките и видеоматериалите, да се форматира картата с памет, да се прегледва или изтрива текущият файл или всички файлове от картата с памет и т.н.

- Забележка:** За да отидете на подменюто в режим на възпроизвеждане, първо трябва да изберете режима на възпроизвеждане (бутон MODE).

**BL10.** Имайте предвид, че устройството може да възпроизвежда цветно изображение, черно-бяло изображение, яркозелено изображение или изображение с ефект на цветен филм. Цветното изображение обаче не е налично при включен нощен режим. Натиснете и задръжте натиснат бутона MENU (меню) за три секунди.

### Бутон SHOT (затвор)

**Функции на бутоните:** 1) извършва заснемане във фото режим; 2) стартира и спира видеозаписа в режим "видео"; 3) извиква подменюто.

## Информация на дисплея

	Текущ режим		Чувствителност при нощно виждане
	Карта с памет		Състояние на батерията
	Индикация за нивата на инфрачервеното осветление (1–7)		Индикация на нивата на увеличение на мащаба до 4 пъти

## Дистанционно управление чрез Мобилно приложение/Wi-Fi връзка

Тази функция е налице само при модела Discovery Night BL20. Преди да използвате дистанционното управление на това устройство, изтеглете приложението **NV Plus** от Apple App Store или от Google Play и го инсталирайте на Вашия таблет или смартфон.

1. Включете устройството.
2. Натиснете бутона **WI-FI**, за да влезете в режим **WI-FI** (на TFT екрана ще се покаже иконката **WI-FI**).
3. Стартирайте приложението на Вашия смартфон, намерете акаунта "NV\_xxxxxxxxxxxx" и въведете началната парола "123456789".
4. След като устройството Ви се свърже успешно, ще можете да преглеждате изображения в реално време, да променяте настройките, да правите видеозаписи и снимки, да изтеглите и да изтривате файлове и т.н.

## Копиране на файлове

Можете да прехвърляте файлове от устройството на Вашия смартфон, таблет или компютър директно, без да инсталирате приложение.

1. Вкарайте картата с памет в четеца на карти; или
2. Свържете устройството към компютъра си чрез **USB** кабел.

## Почистване и предпазни мерки

Не излагайте устройството на въздействието на пряка слънчева светлина — това може да доведе до възникване на пожар!

Не драскайте и не пипайте оптичните повърхности с пръсти.

Изваждайте батериите преди почистване на устройството! Използвайте само сухи кърпи без влакна за забърсване на външните части на устройството. Не използвайте почистващи течности, за да не се повреди електрониката. За да избегнете надраскване на лещите, използвайте само сухи кърпи и не натискайте много. Пазете устройството от прах и вода. Дръжте устройството в торбичка или в кутия. Ако устройството не е използвано продължително време, извадете батериите от него.

## Инструкции за безопасност на батериите

Винаги купувайте батерии с правилния размер и характеристики, които са най-подходящи за предвидената употреба. Винаги сменяйте всички батерии едновременно, като внимавате да не смесите стари и нови или батерии от различен тип. Почистете контактите на батериите, както и тези на устройството, преди да поставите батериите. Уверете се, че батериите са поставени правилно по отношение на полярността (+ и –). Извадете батериите от оборудването, ако то няма да бъде използвано продължителен период от време. Извадете използваните батерии незабавно. Никога не свързвайте батерии накъсо, тъй като това може да доведе до високи температури, теч или експлозия. Никога не загрявайте батерии, опитвайки се да ги използвате допълнително време. Не разглобявайте батериите. Не забравяйте да изключите устройствата след употреба. Дръжте батериите далеч от достъпа на деца, за да избегнете риск от поглъщане, задушаване или отравяне. Изхвърляйте използваните батерии съгласно правилата в държавата Ви.

## Гаранция на Levenhuk

Продуктите Levenhuk, с изключение на аксесоарите, имат **10-годишна гаранция** срещу дефекти в материалите и изработката. За всички принадлежности на Levenhuk се предоставя гаранция за липса на дефекти на материалите и изработката за период от **2 години** от датата на покупката на дребно. Гаранцията Ви дава право на безплатен ремонт или замяна на продукта на Levenhuk във всяка държава, в която има офис на Levenhuk, ако са изпълнени всички условия за гаранцията.

За допълнителна информация посетете нашия уебсайт: [www.levenhuk.bg/garantsiya](http://www.levenhuk.bg/garantsiya) Ако възникнат проблеми с гаранцията или ако се нуждаете от помощ за използването на Вашия продукт, свържете се с местния представител на Levenhuk.

# Discovery Night digitální binokulární dalekohled s nočním viděním

CZ



**Nikdy, za žádných okolností, se tímto přístrojem bez speciálního filtru nedívejte přímo do slunce, jiného jasného světelného zdroje nebo laseru, neboť hrozí nebezpečí TRVALÉHO POŠKOZENÍ SÍTNICE a případně i OSLEPNUTÍ.**

**Sada obsahuje:** zařízení pro noční vidění, stativ, kabel Mini USB 2.0, karta MicroSD 32 GB, popruh, pouzdro a uživatelská příručka.

## Technické údaje

Zvětšení, x	1–4 (digital), 13 (optical)
Průměr čočky objektivu, mm	33,5
Zorné pole, °	10
Fokální poměr	f/1,2
Nejkratší vzdálenost zaostření, m	3
Vzdálenost pozorování, m	250–300 (v naprosté tmě) 3–∞ (ve slabém světle)
Závit adaptéru pro stativ	1/4"
Rozsah provozní teploty ve °C	–20...+60 (provozní), –30...+70 (skladovací)
IR (infračervené) osvětlení	IR (infračervené) LED osvětlení 3 W (7 úrovní jasu)
Vlnová délka IR, nm	850
Doba záznamu s osvětlením (IR), h	4
Doba záznamu bez osvětlení (IR), h	10
Napájení	6 alkalických baterií typu AA; nebo 6 nabíjecích baterií 2500 mAh AA HR6 1,2 V NiMH* (baterie nejsou součástí balení)
Provozní napětí	9 V
Denní záznam bez IR	barevný obraz
Záznam v noci (ve tmě) s IR	černobílý obraz
Úložišť	třída 10, microSD až 32 GB
Formát obrazu a rozlišení	JPG; 3 M (2048x1536px), 2 M (1600x1200px)*, 1 M (1280x960px), VGA (640x480px)
Formát videa a rozlišení	AVI; 960P (1280x960px@30 snímků/s), VGA (640x480px@30 snímků/s)
Podpora mobilních Aplikací (pro BL20)	Android, IOS
Wi-Fi	2,4 GHz (802.11b/g/n), vzdálenost 15 m
Nastavení jazyka	angličtina, čínština, francouzština, italština, japonština, korejština, němčina, nizozemština, portugalština, ruština, španělština
Rozměry, mm	196x146x59
Hmotnost, g	576
* pouze pro BL10	

Výrobce si vyhrazuje právo bez předchozího upozornění měnit sortiment a specifikace výrobků.

## Začínáme

### Instalace baterií

- Otevřete prostor pro baterie (11) a vložte 3 baterie správnou stranou dle označení polarit. Zavřete kryt. Opakujte stejný postup u druhého prostoru pro baterie.

### Vložení/odebrání paměťové karty

- Zařízení podporuje paměťové karty třídy 10 s kapacitou až 32 GB.
- Odstraňte gumový kryt (2) ze slotů USB a microSD.
- Vložte kartu microSD do slotu. Zkontrolujte správnost směru vložení. Kartu netlačte do slotu silou.
- Před zahájením kartu microSD naformátujte, zvýšíte tak její kompatibilitu se zařízením.
- Chcete-li kartu ze slotu vyjmout, zatlačte jemně na její hranu směrem dovnitř a karta se sama vysune. Poté kartu vyjměte.

■ **Poznámka:** Pokud není vložena paměťová karta, zobrazí se nápis **No Card** (žádná karta), a vedle ikony paměťové karty se objeví symbol "x".

## Panel tlačítek a nastavení zařízení

Dlouhým stisknutím dojde k zapnutí/vypnutí zařízení a ke zvětšení/zmenšení obrazu. Pro ovládání ostatních funkcí použijte krátké stisknutí.

### Tlačítko POWER (zapnuto/vypnuto)

Pro zapnutí nebo vypnutí zařízení stiskněte a podržte tlačítko **POWER** po dobu 3 sekund. Zaostření upravíte otáčením zaostřovacího kolečka.

#### Poznámky:

- Pokud se zařízení neaktivuje, zkontrolujte, zda nejsou vadné nebo nesprávně vložené baterie. Vždy používejte pouze doporučené baterie.
- Pokud nosíte brýle, mějte je i během používání zařízení.

### Tlačítko IR nahoru (IR nahoru/Přiblížení/Nahoru)

V případě nedostatečného osvětlení nebo pokud zařízení používáte večer, stisknutím tlačítka **IR UP** můžete zapnout IR (infráčervené) světlo. Obraz se změní z barevného na černobílý. Můžete zvolit úroveň jasu od 1 do 7. Hodnoty jasu budou zobrazeny na LCD obrazovce.

**Funkce tlačítka:** 1) Zvýšení úrovně jasu IR světla; 2) Přiblížení; 3) Procházení nabídkou směrem nahoru.

#### Poznámky:

- IR (infráčervené) světlo nepoužívejte za denního světla (pokud je IR světlo zapnuté, bude obraz barevný, pokud je IR světlo vypnuté — obraz bude černobílý).
- Pokud je napájení z baterií nedostatečné, úroveň IR LED osvětlení se automaticky sníží. Pokud zbývá polovina kapacity, maximální úroveň jasu je 5. Pokud zbývá

25 % kapacity, maximální úroveň jasu je 3. Pokud zbývá méně než 25 % kapacity baterií, IR LED osvětlení nelze aktivovat.

### Tlačítko IR dolů (IR dolů/Oddálení/Dolů)

**Funkce tlačítka:** 1) Snížení úrovně jasu IR světla; 2) Oddálení; 3) Procházení nabídkou směrem dolů.

### Tlačítko MODE (režimy)

Tímto tlačítkem přepínáte mezi 3 integrovanými režimy: 1) fotografický režim; 2) video režim; a 3) režim přehrávání. Výchozí režim je video.

### Tlačítko MENU (nabídka)

Pro změnu nastavení stiskněte tlačítko **MENU** a zvýrazněte požadovanou položku nabídky posunem nahoru (**IR nahoru**) nebo dolů (**IR dolů**).

Vyberte zvýrazněnou položku nabídky stisknutím tlačítka **SHOT**.

V nabídce můžete vybírat z možností pro rozlišení fotografie nebo videa, citlivost nočního vidění, měnit jazyk, nastavit datum, nastavit automatické vypnutí, vložit datum na fotografie a videa, formátovat paměťovou kartu, zobrazovat a odstraňovat aktuální soubor nebo všechny soubory na paměťové kartě atd.

■ **Poznámka:** Chcete-li se přesunout do podnabídky režimu přehrávání, musíte nejdříve vybrat režim přehrávání (tlačítko **MODE**).

**BL10.** Vezměte prosím na vědomí, že zařízení může produkovat barevný obraz, černobílý obraz, jasně zelený obraz nebo obraz s efektem barevného filmu. Nicméně, v případě zapnutého nočního režimu není barevný obraz k dispozici. Stiskněte a podržte tlačítko **MENU** po dobu 3 sekund.

### Tlačítko SHOT (clona)

**Funkce tlačítka:** 1) Pořídí fotografii v režimu Photo (fotografie); 2) Spouští a zastavuje videozáznam v režimu Video; 3) Zajišťuje vstup do podnabídky.

## Informace na displeji

	Aktuální režim		Citlivost nočního vidění
	Paměťová karta		Stav baterie
	Indikace úrovně IR (infračerveného světla) (1–7)		Indikace úrovně přiblížení až do hodnoty 4x

## Dálkové ovládání pomocí mobilní aplikace / připojení Wi-Fi

Tato funkce je dostupná pouze pro model Discovery Night BL20.

Abyste mohli začít používat dálkové ovládání pro toto zařízení, stáhněte si aplikaci **NV** pouze z obchodu Apple App Store nebo z Google Play a nainstalujte ji na svůj tablet nebo chytrý telefon.

1. Zapněte zařízení.
2. Stiskněte tlačítko **WI-FI** pro vstup do režimu **WI-FI** (na obrazovce TFT se zobrazí ikona WI-FI).
3. Spusťte aplikaci na svém chytrém telefonu, najděte účet "NV\_xxxxxxxxxxx" a zadejte vstupní heslo "123456789".
4. Jakmile je vaše zařízení úspěšně propojeno, můžete zobrazovat snímky v reálném čase, měnit nastavení, pořizovat videa a fotografie, stahovat a mazat soubory atd.

## Kopírování souborů

Ze svého zařízení můžete přímo přenášet soubory do chytrého telefonu, tabletu nebo PC bez nutnosti instalace aplikace.

1. Vložte paměťovou kartu do čtečky karet; nebo
2. Připojte zařízení ke svému počítači pomocí kabelu USB.

## Pokyny k čištění a další opatření

Zařízení nevystavujte přímému slunečnímu světlu — mohlo by dojít k požáru!

Nedotýkejte se svými prsty povrchů optických prvků ani je neškrábejte.

Před čištěním zařízení z něj vyjměte baterie! Pro čištění vnějších částí zařízení použijte pouze suchý hadr, který se netřepí. Nepoužívejte tekuté čističe, mohlo by dojít k

poškození elektronických součástí. Předcházujte poškrábání čoček používáním měkké tkaniny a při čištění netlačte příliš na jejich povrch. Přístroj chraňte před prachem a vodou. Zařízení uchovávejte v brašně nebo v pouzdru. Pokud zařízení nepoužíváte po delší dobu, vyjměte z něj baterie.

## Bezpečnostní pokyny týkající se baterií

Vždy nakupujte baterie správné velikosti a typu, které jsou nevhodnější pro zamýšlený účel. Při výměně vždy nahrazujte celou sadu baterií a dbejte na to, abyste nemíchali staré a nové baterie, případně baterie různých typů. Před instalací baterií vyčistěte kontakty na baterii i na přístroji. Ujistěte se, zda jsou baterie instalovány ve správné polaritě (+ resp. –). V případě, že zařízení nebudete delší dobu používat, vyjměte z něj baterie. Použité baterie včas vyměňte. Baterie nikdy nezkratujte, mohlo by to vést ke zvýšení teploty, úniku obsahu baterie nebo k explozi. Baterie se nikdy nepokoušejte oživit zahříváním. Nepokoušejte se rozebírat baterie. Po použití nezapomeňte přístroj vypnout. Baterie uchovávejte mimo dosah dětí, abyste předešli riziku spolknutí, vdechnutí nebo otravy. S použitými bateriemi nakládejte v souladu s vašimi vnitrostátními předpisy.

## Záruka Levenhuk

Na výrobky značky Levenhuk, s výjimkou příslušenství, je poskytována **10 letá záruka** na vady materiálu a zpracování. Na veškeré příslušenství značky Levenhuk se poskytuje záruka, že po dobu **2 let** od data zakoupení v maloobchodní prodejně bude bez vad materiálu a provedení. Tato záruka vám v případě splnění všech záručních podmínek dává nárok na bezplatnou opravu nebo výměnu výrobku značky Levenhuk v libovolné zemi, v níž se nachází pobočka společnosti Levenhuk.

Další informace — navštivte naše webové stránky: [www.levenhuk.cz/zaruka](http://www.levenhuk.cz/zaruka)  
V případě problémů s uplatněním záruky, nebo pokud budete potřebovat pomoc při používání svého výrobku, obraťte se na místní pobočku společnosti Levenhuk.

# Discovery Night Digitales Nachtsichtgerät Binokular

DE



**Richten Sie das Instrument ohne Spezialfilter unter keinen Umständen direkt auf die Sonne, andere helle Lichtquellen oder Laserquellen. Es besteht die Gefahr DAUERHAFTER NETZHAUTSCHÄDEN und ERBLINDUNGSGEFAHR.**

**Das Set enthält:** Nachtsichtgerät, Stativ, Mini-USB-2.0-Kabel, MicroSD-Karte 32 GB, Trageriemen, Tasche und Anleitung.

## Technische Daten

Vergrößerungsfaktor  
Objektivlinsen Durchmesser, mm  
Sehfeld, °  
Brennweitenverhältnis  
Nahfokus, m  
Beobachtungreichweite, m

Stativadaptergewinde  
Umgebungstemperatur, °C  
IR-Beleuchtung  
IR-Wellenlänge, nm  
Aufnahmezeit mit Beleuchtung (IR), h  
Aufnahmezeit ohne Beleuchtung (IR), h  
Stromversorgung

Betriebsspannung  
Tageslichtaufnahme ohne IR  
Nachtaufnahme (in Dunkelheit) mit IR  
Speicher  
Bildformat und Auflösung

Videoformat und -auflösung

Unterstützt mobile APP (nur für BL20)  
Wi-Fi  
Spracheinstellungen

Abmessungen, mm  
Gewicht, g

\* nur für BL10

1- bis 4-fach (digital), 13-fach (optisch)  
33,5  
10  
f/1,2  
3  
250–300 (bei vollkommener Dunkelheit)  
3–∞ (bei schwachem Licht)  
1/4"  
–20...+60 (Betrieb), –30...+70 (Lagerung)  
IR LEDs 3 W (7 Helligkeitsstufen)  
850  
4  
10  
6 Alkali-Batterien AA, oder  
6 aufladbare 2500 mAh AA HR6 1,2 V-NiMH-  
Batterien\*  
(Batterien separat erhältlich)  
9 V  
Farbbild  
Schwarz-Weiß-Bild  
Klasse 10, microSD bis zu 32 GB  
JPG; 3 M (2048x1536 px), 2 M (1600x1200 px)\*,  
1 M (1280x960 px), VGA (640x480 px)  
AVI; 960 P (1280x960 px bei 30 fps), VGA  
(640x480px bei 30 fps)  
Android, iOS  
2,4 GHz (802.11b/g/n), Entfernung 15 m  
Chinesisch, Deutsch, Englisch, Französisch,  
Italienisch, Japanisch, Koreanisch, Niederländisch,  
Portugiesisch, Russisch, Spanisch  
196x146x59  
576

Der Hersteller behält sich das Recht vor, ohne Vorankündigung Änderungen an der Produktpalette und den technischen Daten vorzunehmen.

## Erste Schritte

### Batterien einlegen

- Öffnen Sie den Batteriefachdeckel (11) und legen Sie 3 Batterien entsprechend der Polaritätsmarkierung ein. Schließen Sie den Deckel. Wiederholen Sie die gleichen Schritte mit dem zweiten Batteriefach.

### Einsetzen/Entfernen der Speicherkarte

- Das Gerät unterstützt Speicherkarten der Klasse 10 bis zu 32 GB.
- Entfernen Sie die Gummiabdeckung (2) von den USB- und microSD-Steckplätzen.
- Stecken Sie die microSD-Karte in den Steckplatz. Achten Sie dabei auf die richtige Richtung. Schieben Sie die Karte nicht mit Kraft ein.
- Formatieren Sie die microSD-Karte vor der Inbetriebnahme, da dies die Kompatibilität mit dem Gerät verbessert.
- Um die Karte aus dem Steckplatz zu entfernen, drücken Sie die Kante der Speicherkarte leicht hinein, so dass die Karte herauspringt. Entfernen Sie dann die Karte.

- **Anmerkung:** Wenn die Speicherkarte nicht installiert ist, wird die Mitteilung **No Card** (keine Karte) angezeigt, und das Symbol "x" erscheint neben dem Speicherkartensymbol.

## Tastenfeld und Geräteeinstellungen

Ein langer Tastendruck schaltet das Gerät ein/aus und dient zum Vergrößern/Verkleinern des Bildes. Für die anderen Funktionen verwenden Sie einen kurzen Tastendruck.

### POWER-Taste (ein/aus)

Halten Sie die **POWER**-Taste (ein/aus) zum Ein- und Ausschalten des Geräts 3 Sekunden lang gedrückt.

Drehen Sie am Fokussierrad, um den Fokus einzustellen.

### Anmerkungen:

- Wenn sich das Gerät nicht einschalten lässt, prüfen Sie, ob die Batterien leer oder nicht richtig eingesetzt sind. Verwenden Sie immer nur die empfohlenen Batterien.
- Wenn Sie eine Brille tragen, lassen Sie diese während der Verwendung des Geräts auf.

### IR AUF-Taste (IR AUF/Einzoomen/AUF)

Schalten Sie bei unzureichendem Licht oder bei Verwendung am Abend die IR-Funktion ein, indem Sie die Taste **IR UP** drücken. Das Bild wechselt von Farbe zu Schwarz-Weiß. Sie können die Helligkeitsstufe von 1 bis 7 wählen. Die Helligkeitswerte werden auf dem LCD-Bildschirm angezeigt.

**Tastenfunktionen:** 1) IR-Helligkeitsstufe steigern; 2) Einzoomen; 3) Blättern im Menü nach oben.

### Anmerkungen:

- Verwenden Sie IR nicht bei Tageslicht (wenn IR eingeschaltet ist, haben Sie ein Farbbild, wenn IR ausgeschaltet ist ein Schwarz-Weiß-Bild).
- Wenn die Batterieleistung nicht ausreicht, wird die IR-LED-Helligkeitsstufe automatisch gesenkt. Wenn nur noch die halbe Leistung vorhanden ist, ist die maximale Helligkeitsstufe 5. Wenn nur noch die 25 % Leistung vorhanden ist, ist die maximale Helligkeitsstufe 3. Wenn die Batterieleistung unter 25 % fällt, kann die IR-LED nicht aktiviert werden.

### IR AB-Taste (IR AB/Auszoomen/AB)

**Tastenfunktionen:** 1) IR-Helligkeitsstufe verringern; 2) Auszoomen; 3) Blättern im Menü nach unten.

### MODE-Taste (Modi)

Diese Taste schaltet zwischen 3 integrierten Modi um: 1) Fotomodus; 2) Videomodus; und 3) Wiedergabemodus. Der Standardmodus ist Video.

### MENU-Taste (Menü)

Um die Einstellungen zu ändern, drücken Sie die **MENU**-Taste und markieren Sie das gewünschte Element, indem Sie nach oben (**IR AUF**) oder unten (**IR AB**) blättern. Wählen Sie das markierte Element aus, indem Sie die **SHOT**-Taste drücken. Im Menü können Sie die Foto- oder Videoauflösung wählen, die Nachtsichtempfindlichkeit, die Sprache ändern, das Datum einstellen, die automatische Abschaltung einstellen, das Datum auf Fotos oder Videos setzen, die Speicherkarte formatieren, die aktuelle Datei oder alle Dateien auf der Speicherkarte anzeigen und löschen usw.

- **Anmerkung:** Um in das Untermenü des Wiedergabemodus zu gelangen, müssen Sie zuerst den Wiedergabemodus auswählen (**MODE**-Taste).







**BL10.** Bitte beachten Sie, dass das Instrument ein Farbbild, ein Schwarz-Weiß-Bild, ein hellgrünes Bild oder ein Bild mit Farbfilmefekt erzeugen kann. Das Farbbild ist jedoch nicht verfügbar, wenn der Nachtmodus aktiviert ist. Drücken und halten Sie die **MENU**-Taste (Menü) während drei Sekunden.

### SHOT-Taste (Auslöser)

**Tastenfunktionen:** 1) nimmt ein Bild im Fotomodus auf; 2) startet und stoppt die Videoaufnahme im Videomodus; 3) ruft das Untermenü auf.



## Anzeigeinformationen

	Aktueller Modus		Nachtsichtempfindlichkeit
	Speicherkarte		Batteriestand
	Anzeige der IR-Stufen (1–7)		Anzeige der Vergrößerungsstufen bis zu 4x

## Fernbedienung per Mobile App/Wi-Fi-Verbindung

Die Funktion ist nur für das Modell Discovery Night BL20 verfügbar.

Bevor Sie die Fernbedienung dieses Geräts verwenden, laden Sie die App **NV Plus** aus dem Apple App Store oder von Google Play herunter und installieren Sie sie auf Ihrem Tablet oder Smartphone.

1. Schalten Sie das Gerät ein.
2. Drücken Sie die Wi-Fi-Taste, um den Wi-Fi-Modus aufzurufen (das Wi-Fi-Symbol wird auf dem TFT-Bildschirm angezeigt).
3. Starten Sie die App auf Ihrem Smartphone, suchen Sie das Konto "NV\_XXXXXXXXXX", und geben Sie das anfängliche Kennwort "123456789" ein.
4. Sobald Ihr Gerät erfolgreich verbunden ist, können Sie Bilder in Echtzeit anzeigen, die Einstellungen ändern, Videos und Fotos aufnehmen, Dateien herunterladen und löschen usw.

## Dateien kopieren

Sie können Dateien direkt vom Gerät auf Ihr Smartphone, Tablet oder Ihren PC übertragen, ohne eine App zu installieren.

1. Stecken Sie die Speicherkarte in ein Kartenlesegerät; oder
2. Verbinden Sie das Gerät per USB-Kabel mit dem Computer.

## Reinigung und Vorsichtsmaßnahmen

Setzen Sie das Gerät nicht der direkten Sonneneinstrahlung aus — das könnte einen Brand verursachen!

Zerkratzen oder berühren Sie die optischen Oberflächen nicht mit Ihren Fingern.

Entfernen Sie die Batterien, bevor Sie das Gerät reinigen! Verwenden Sie zum Abwischen

der äußeren Teile des Geräts nur trockene, fusselfreie Tücher. Verwenden Sie keine Reinigungsflüssigkeit, um die Elektronik nicht zu beschädigen. Um Kratzer auf den Linsen zu vermeiden, verwenden Sie nur ein weiches Tuch und drücken Sie nicht zu stark. Halten Sie das Gerät von Staub und Wasser fern. Bewahren Sie das Gerät in einer Tasche oder einer Schachtel auf. Entfernen Sie die Batterien aus dem Gerät, wenn es längere Zeit nicht benutzt wurde.

## Sicherheitshinweise zum Umgang mit Batterien

Immer die richtige, für den beabsichtigten Einsatz am besten geeignete Batteriegröße und -art erwerben. Stets alle Batterien gleichzeitig ersetzen. Alte und neue Batterien oder Batterien verschiedenen Typs nicht mischen. Batteriekontakte und Kontakte am Instrument vor Installation der Batterien reinigen. Beim Einlegen der Batterien auf korrekte Polung (+ und –) achten. Batterien entnehmen, wenn das Instrument für einen längeren Zeitraum nicht benutzt werden soll. Verbrauchte Batterien umgehend entnehmen. Batterien nicht kurzschließen, um Hitzeentwicklung, Auslaufen oder Explosionen zu vermeiden. Batterien dürfen nicht zum Wiederbeleben erwärmt werden. Batterien nicht öffnen. Instrumente nach Verwendung ausschalten. Batterien für Kinder unzugänglich aufbewahren, um Verschlucken, Ersticken und Vergiftungen zu vermeiden. Entsorgen Sie leere Batterien gemäß den einschlägigen Vorschriften.

## Levenhuk Garantie

Optikprodukte von Levenhuk haben eine **10-jährige Garantie** auf Material- und Verarbeitungsfehler. Für sämtliches Levenhuk-Zubehör gilt eine **2-jährige Garantie** ab Kaufdatum im Einzelhandel auf Material- und Verarbeitungsfehler. Die Garantie berechtigt in Ländern, in denen Levenhuk mit einer Niederlassung vertreten ist, zu Reparatur oder Austausch von Levenhuk-Produkten, sofern alle Garantiebedingungen erfüllt sind.

Für weitere Einzelheiten besuchen Sie bitte unsere Website: [www.levenhuk.de/garantie](http://www.levenhuk.de/garantie)  
Bei Problemen mit der Garantie, oder wenn Sie Unterstützung bei der Verwendung Ihres Produkts benötigen, wenden Sie sich an die lokale Levenhuk-Niederlassung.

# Prismáticos digitales de visión nocturna Discovery Night

ES



**Nunca, bajo ninguna circunstancia, mire directamente al sol, a otra fuente de luz intensa o a un láser a través de este instrumento, ya que esto podría causar DAÑO PERMANENTE EN LA RETINA y CEGUERA.**

El kit incluye: dispositivo de visión nocturna, trípode, cable Mini USB 2.0, tarjeta MicroSD de 32 GB, correa, bolsa y manual de usuario.

## Especificaciones

Ampliación, x	1–4 (digital), 13 (óptico)
Diámetro de la lente objetivo, mm	33,5
Campo de visión, °	10
Relación focal	f/1,2
Distancia mínima de enfoque, m	3
Distancia de observación, m	250–300 (en completa oscuridad) 3 ~ ∞ (con luz débil)
Rosca del adaptador para trípode	1/4"
Intervalo de temperaturas de funcionamiento, °C	–20...+ 60 (en funcionamiento), –30... +70 (almacenamiento)
Iluminación por infrarrojos	Lámparas LED de infrarrojos de 3 W (7 niveles de brillo)
Longitud de onda IR, nm	850
Tiempo de grabación con iluminación (IR), h	4
Tiempo de grabación sin iluminación (IR), h	10
Fuente de alimentación	6 pilas AA alcalinas; o 6 pilas AA HR6 recargables de NiMH de 2500 mAh 1,2 V* (pilas no incluidas)
Voltaje de funcionamiento	9 V
Grabación diurna sin IR	imagen en color
Grabación nocturna (en la oscuridad) con IR	imagen en blanco y negro
Almacenamiento	clase 10, microSD de hasta 32 GB
Formato y resolución de imagen	JPG; 3 M (2048x1536 px), 2 M (1600x1200 px)*, 1 M (1280x960 px), VGA (640x480 px)
Formato y resolución de vídeo	AVI; 960p (1280x960 px a 30 fps), VGA (640x480 px a 30 fps)
Aplicación móvil auxiliar (solo para BL20)	Android, iOS
Wi-Fi	2,4 GHz (802.11 b/g/n), distancia 15 m
Configuración de idioma	alemán, coreano, chino, español, francés, holandés, inglés, italiano, japonés, portugués, ruso
Dimensiones, mm	196x146x59
Peso, g	576
* solo para BL10	

El fabricante se reserva el derecho de realizar cambios en la gama de productos y en las especificaciones sin previo aviso

## Primeros pasos

### Instale las pilas

- Abra la tapa del compartimento de las pilas (11) e inserte 3 pilas de acuerdo con las marcas de polaridad correctas. Cierre la tapa. Repita los mismos pasos con el segundo compartimento de las pilas.

### Instalación y extracción de la tarjeta de memoria

- El dispositivo admite tarjetas de memoria de clase 10 de hasta 32 GB.
- Retire la cubierta de goma (2) de las ranuras USB y microSD.
- Inserte la tarjeta microSD en la ranura. Asegúrese de que la dirección de inserción sea la correcta. No fuerce la inserción de la tarjeta.
- Formatee la tarjeta microSD antes de comenzar, pues mejorará su compatibilidad con el dispositivo.
- Para extraer la tarjeta de la ranura, presione suavemente el borde de la tarjeta de memoria y la tarjeta saldrá. A continuación, retire la tarjeta.

■ **Nota:** Si la tarjeta de memoria no está instalada, se mostrará el mensaje **No Card** (No hay tarjeta) y aparecerá el símbolo "x" junto al icono de tarjeta de memoria.

## Configuración del panel de botones y del dispositivo

Una pulsación larga encenderá o apagará el dispositivo y acercará o alejará la imagen. Para acceder a las demás funciones, pulse brevemente.

### Botón POWER (encendido/apagado)

Pulse y mantenga pulsado botón **POWER** durante 3 segundos para encender o apagar el dispositivo.

Gire la rueda de enfoque para ajustar el enfoque.

### Notas:

- Si el dispositivo no se enciende, verifique que las pilas no sean defectuosas y estén instaladas correctamente. Utilice siempre las pilas recomendadas solamente.
- Si usa gafas, manténgalas puestas mientras usa el dispositivo.

### Botón IR UP (Aumentar brillo/Acercar/Subir)

Si la luz es insuficiente o el dispositivo se usa por la noche, encienda la iluminación por infrarrojos pulsando el botón **IR UP**. La imagen cambiará de color a blanco y negro.

Puede seleccionar el nivel de brillo desde 1 a 7. Los valores de brillo se mostrarán en la pantalla LCD.

**Funciones del botón:** (1) Aumentar brillo de IR, (2) Acercar, (3) Desplazarse hacia arriba en el menú.

### Notas:

- No utilice la iluminación IR a la luz del día (cuando la iluminación IR esté encendida, obtendrá una imagen en color, cuando la iluminación IR esté apagada, obtendrá

una imagen en blanco y negro).

- Si la carga de las pilas no es suficiente, el nivel de brillo de la iluminación IR bajará automáticamente. Si solo queda la mitad de carga, el nivel máximo de brillo será 5. Si solo queda un 25 % de carga, el nivel máximo de brillo será 3. Si la carga de las pilas es menor que el 25 %, la iluminación IR no se podrá activar.

### Botón IR DOWN (Reducir brillo/Alejar/Bajar)

**Funciones del botón:** (1) Reducir brillo de IR, (2) Alejar, (3) Desplazarse hacia abajo en el menú.

### Botón MODE (modo)

Este botón permite conmutar entre 3 modos integrados: (1) modo foto, (2) modo vídeo, (3) modo reproducción. El modo predeterminado es vídeo.

### Botón MENU (menú)

Para cambiar la configuración, pulse el botón **MENU** y resalte el elemento de menú deseado desplazándose hacia arriba (**IR UP**) o hacia abajo (**IR DOWN**).

Seleccione el elemento resaltado pulsando el botón **SHOT**.

En el menú, puede seleccionar la resolución de foto o vídeo, la sensibilidad de la visión nocturna, cambiar el idioma, configurar la fecha, configurar el apagado automático, poner la fecha en fotos o vídeos, formatear la tarjeta de memoria, ver y eliminar el archivo actual o todo archivos de la tarjeta de memoria, etc.

■ **Nota:** Para acceder al submenú del modo reproducción, primero debe seleccionar el modo reproducción (botón **MODE**).

**BL10.** Observe que el dispositivo puede producir una imagen en color, una imagen en blanco y negro, una imagen verde brillante o una imagen con un efecto de película en color. Sin embargo, la imagen en color no está disponible cuando el modo nocturno está activado. Mantenga presionado el botón **MENU** (menú) durante 3 segundos.

### Botón SHOT (disparador)

**Funciones del botón:** (1) toma una foto en el modo Foto; (2) inicia y detiene la grabación de vídeo en el modo Vídeo; (3) accede al submenú.

## Información de la pantalla

	Modo actual		Sensibilidad de visión nocturna
	Tarjeta de memoria		Estado de las pilas
	Indicación de los niveles de infrarrojos (1-7)		Indicación de los niveles de zoom hasta 4x

## Control remoto por aplicación móvil o conexión Wi-Fi

La función solo está disponible para el modelo Discovery Night BL20.

Antes de usar el control remoto de este dispositivo, descargue la aplicación **NV Plus** desde el sitio web de App Store de Apple o desde Google Play e instálela en su tableta o teléfono móvil.

1. Encienda el dispositivo.
2. Pulse el botón **WI-FI** para entrar en el modo **WI-FI** (el icono de **WI-FI** se mostrará en la pantalla TFT).
3. Inicie la aplicación en su teléfono móvil, localice la cuenta "NV\_XXXXXXXXXX" y escriba la contraseña inicial "123456789".
4. Una vez que su dispositivo esté conectado correctamente, podrá ver imágenes en tiempo real, cambiar la configuración, grabar vídeos y tomar fotos, descargar y eliminar archivos, etc.

## Copiar archivos

Puede transferir archivos directamente desde el dispositivo a su teléfono móvil, tableta o PC, sin instalar una aplicación.

1. Inserte la tarjeta de memoria en un lector de tarjetas; o bien
2. Conecte el dispositivo a su ordenador con un cable USB.

## Limpeza y precauciones

No exponga el dispositivo a la luz solar directa, ya que podría provocar un incendio. No raye ni toque las superficies ópticas con los dedos.

Retire las pilas antes de limpiar el dispositivo. Use solo un paño seco que no suelte pelusa para limpiar las partes externas del dispositivo. No utilice un líquido limpiador, pues podría dañar los componentes electrónicos. Para evitar rayar las lentes, utilice solo

un paño suave, sin presionar excesivamente. Mantenga el dispositivo protegido del polvo y del agua. Guarde el dispositivo en una bolsa o caja. Retire las pilas del dispositivo si no va a utilizarlo durante un período largo de tiempo.

## Instrucciones de seguridad para las pilas

Compre siempre las pilas del tamaño y grado indicado para el uso previsto. Reemplace siempre todas las pilas al mismo tiempo. No mezcle pilas viejas y nuevas, ni pilas de diferentes tipos. Limpie los contactos de las pilas y del instrumento antes de instalarlas. Asegúrese de instalar las pilas correctamente según su polaridad (+ y -). Quite las pilas si no va a utilizar el instrumento durante un periodo largo de tiempo. Retire lo antes posible las pilas agotadas. No cortocircuite nunca las pilas ya que podría aumentar su temperatura y podría provocar fugas o una explosión. Nunca caliente las pilas para intentar reavivarlas. No intente desmontar las pilas. Recuerde apagar el instrumento después de usarlo. Mantenga las pilas fuera del alcance de los niños para eliminar el riesgo de ingestión, asfixia o envenenamiento. Deseche las pilas usadas tal como lo indiquen las leyes de su país.

## Garantía Levenhuk

Los productos ópticos de Levenhuk tienen una **garantía de 10 años** contra defectos en materiales y mano de obra. Todos los accesorios Levenhuk están garantizados contra defectos de materiales y de mano de obra durante **2 años** a partir de la fecha de compra. La garantía incluye la reparación o sustitución gratuita del producto Levenhuk en cualquier país en el que haya una oficina Levenhuk si se reúnen todas las condiciones de la garantía.

Para más detalles visite nuestra página web: [www.levenhuk.es/garantia](http://www.levenhuk.es/garantia)  
En caso de problemas con la garantía o si necesita ayuda en el uso de su producto, contacte con su oficina de Levenhuk más cercana.

# Discovery Night digitális éjjellátó kétszemes távcső

HU



**Speciális szűrő hiányában soha, semmilyen körülmények között ne nézzen közvetlenül a Napba, vagy egyéb, nagyon erős fényforrásba vagy lézersugárba az eszközön keresztül, mert az MARADANDÓ KÁROSODÁST OKOZ A RETINÁJÁBAN ÉS AKÁR MEG IS VAKULHAT.**

A készlet tartalma: éjjellátó készülék, háromlábú állvány, mini USB 2.0 kábel, 32 GB-os MicroSD-kártya, pánt, tok és használati útmutató.

## Műszaki paraméterek

Nagyítás foka (x)	1–4 (digitális), 13 (optikai)
Objektívlencse átmérője (mm)	33,5
Látómező (°)	10
Fókuszarány	f/1,2
Közelfókusz (m)	3
Megfigyelési távolság (m)	250–300 (teljes sötétség mellett) 3–∞ (gyenge fényviszonyok mellett)
Adaptermenet háromlábú állványhoz	1/4"
Üzemi hőmérséklet-tartomány (°C)	-20–60 (üzemi), -30–70 (tárolási)
IR-világítás	3 W-os IR LED-lámpák (7 fényerő-szint)
IR-hullámhossz (nm)	850
Rögzítési idő világítás (IR) mellett (óra)	4
Rögzítési idő világítás (IR) nélkül (óra)	10
Tápellátás	6 db alkáli AA elem vagy 6 db 2500 mAh teljesítményű AA HR6 1,2 V NiMH újratölthető elem* (a csomag az elemeket nem tartalmazza)
Üzemi feszültség	9 V
Nappali rögzítés IR nélkül	színes kép
Éjszakai rögzítés (sötétben) IR mellett	fekete-fehér kép
Tárhely	10. osztályú, max. 32 GB-es microSD
Képformátum és képfelbontás	JPG; 3 M (2048x1536 px), 2 M (1600x1200 px)*, 1 M (1280x960 px), VGA (640x480 px)
Videoformátum és videofelbontás	AVI; 960P (1280x960 px 30 fps mellett), VGA (640x480 px 30 fps mellett)
Támogatott mobilalkalmazás (csak BL20)	Android, iOS
Wi-Fi	2,4 GHz (802.11b/g/n), 15 m távolság
Nyelvbeállítások	angol, francia, holland, japán, kínai, koreai, német, olasz, orosz, portugál, spanyol
Méret (mm)	196x146x59
Tömeg (g)	576

\* csak a BL10 esetén

A gyártó fenntartja magának a jogot a termékínlátat és a műszaki paraméterek előzetes értesítés nélkül történő módosítására.

## Első lépések

### Az elemek behelyezése

- Nyissa fel az elemtartó rekesz fedelét (11), azután — ügyelve a polaritási jelzésekre — helyezzen be 3 db elemet. Zárja le a fedelet. Ismétlje meg ugyanezeket a lépéseket a második elemtartó rekeszén is.

### A memóriakártya behelyezése/eltávolítása

- A készülék 10. osztályú, max. 32 GB-os memóriakártyákat támogat.
- Távolítsa el az USB és microSD foglalatokról a gumi fedelet (2).
- Helyezze be a microSD-kártyát a foglalatba. Ügyeljen a helyes irányra. Ne erővel toljja be a kártyát.
- A használat megkezdése előtt formázza a microSD kártyát, hiszen ezáltal fokozható a kompatibilitás a készülékkel.
- Ha szeretné eltávolítani a kártyát a foglalatból, finoman nyomja be a memóriakártya szélét, ekkor a kártya kiugrik. Ezután húzza ki a kártyát.

**! Megjegyzés:** Ha nincs behelyezve a memóriakártya, a kijelzőn a **No Card** (Nincs kártya) üzenet látható, és a memóriakártya ikonja mellett egy "x" szimbólum jelenik meg.

## Gombpanel és készülékbeállítások

Hosszú gombnyomást a készülék be- és kikapcsolásakor, illetve a kép közelítésekor/távolításakor kell alkalmazni. Minden további funkció rövid gombnyomással működik.

### POWER gomb (be-/kikapcsolás)

A készülék be- és kikapcsolásához tartsa nyomva 3 másodpercig a **POWER** gombot. A fókusz a fókuszállító kerék elforgatásával állítható.

### Megjegyzések:

- Amennyiben nem működik a készülék, ellenőrizze, hogy az elemek meghibásodtak-e vagy helytelenül vannak-e behelyezve. Minden esetben csak az ajánlott elemeket használja.
- Ha szemüveges, a készülék használata közben is viselje azt.

### IR FEL gomb (IR növelés/közéltetés/felgörgetés)

Ha nincs elegendő fény vagy ha a készüléket az esti órákban használja, kapcsolja be az IR funkciót az **IR UP** (IR FEL) gomb megnyomásával. A kép ekkor színesről fekete-fehérre vált. A fényerő-szint 1 és 7 között állítható. A fényerő-értékek az LCD képernyőn láthatók.

**A gombok funkciói:** 1) IR fényerő-szint növelése; 2) Közéltetés; 3) Felgörgetés a menürendszerben.

### Megjegyzések:

- Ne használja az IR funkciót nappal (ha az IR funkció be van kapcsolva, színes képet kap, ha az IR funkció ki van kapcsolva, fekete-fehér kép látható).

- Ha a töltöttségi szint nem elegendő, az IR LED-lámpa fényereje automatikusan csökken. Ha a töltöttségi szint már csak 50%-os, a fényerő legfeljebb 5-ös szintű. Ha a töltöttségi szint már csak 25%-os, a fényerő legfeljebb 3-as szintű. Ha a töltöttségi szint 25%-nál kevesebb, az IR LED-lámpa nem kapcsol be.

### IR LE gomb (IR csökkentés/távolítás/legörgetés)

**A gombok funkciói:** 1) IR fényerő-szint csökkentése; 2) Távolítás; 3) Legörgetés a menürendszerben.

### MODE gomb (üzemmódok)

Ezzel a gombbal 3 beépített üzemmód között lehet kapcsolgatni: 1) fénykép üzemmód; 2) videó üzemmód; és 3) lejátszás üzemmód. Az alapértelmezett üzemmód a videó.

### MENU gomb (menürendszer)

A beállítások módosításához nyomja meg a **MENU** gombot, majd az **IR FEL** vagy **IR LE** gombokkal görgetve jelölje ki a kívánt menüpontot.

A kijelölt menüpont a **SHOT** gombbal választható ki.

A menüben kiválasztható a fénykép vagy a videó felbontása, az éjjellátó funkció érzékenysége, módosítható a nyelv, beállítható a dátum, beállítható az automatikus kikapcsolási funkció, dátumbélyegzővel láthatók el a fényképek és videók, formázható a memóriakártya, megtekinthető és törölhető az aktuális fájl vagy akár az összes fájl a memóriakártyáról stb.

**! Megjegyzés:** Ha a lejátszási üzemmód almenüjéhez szeretne eljutni, először ki kell választania a lejátszás üzemmódot (**MODE** gomb).

**BL10.** Kérjük, vegye figyelembe, hogy az eszköz színes, fekete-fehér, fényes zöld képeket és színes film-effektusos képeket tud készíteni. Ennek ellenére a színes képek az éjszakai módban nem elérhetők. Nyomja le és tartsa lenyomva a **MENU** (menü) gombot három másodpercig.

### SHOT gomb (zárszerkezet)

**A gombok funkciói:** 1) fényképezés Fénykép üzemmódban; 2) videofelvétel elindítása és leállítása Videó üzemmódban; 3) belépés az almenübe.

## Megjelenő információk

	Aktuális üzemmód		Éjjellátó funkció érzékenysége
	Memóriakártya		Töltöttségi állapot
	IR szintek (1–7) kijelzése		A közelítési szintek kijelzése max. 4x értékig

## Távvezérlés mobilalkalmazáson/Wi-Fi kapcsolaton keresztül

A funkció kizárólag a Discovery Night BL20 modellnél elérhető. Mielőtt távvezérlést alkalmazna a készüléken, töltsse le az **NV Plus** alkalmazást az Apple App Store vagy Google Play áruházból, és telepítse azt a táblagépén vagy okostelefonján.

1. Kapcsolja be a készüléket.
2. Nyomja meg a **WI-FI** gombot a **Wi-Fi** üzemmódba történő belépéshez (a **WI-FI** ikon a TFT képernyőn látható).
3. Indítsa el az alkalmazást az okostelefonján, keresse meg az "NV\_XXXXXXXXXX" fiókot, azután írja be kezdeti jelszónak a "123456789" értéket.
4. Ha sikerült csatlakoztatni a készüléket, valós időben megtekinthetők a képek, módosíthatók a beállítások, videók és fényképek készíthetők, letölthetők és törölhetők a fájlok stb.

## Fájlok másolása

A készülékről a fájlok okostelefonra, táblagépre vagy közvetlenül a számítógépre továbbíthatók anélkül, hogy alkalmazást kellene telepíteni hozzá.

1. Helyezze be a memóriakártyát egy kártyaolvasóba; vagy
2. Csatlakoztassa a készüléket a számítógéphez egy USB kábellel.

## Tisztítás és óvintézkedések

A készüléket ne tegye ki közvetlen napfény hatásának — ezzel tüzesetet idézhet elő! Ne karcolja meg, illetve ne érjen hozzá az ujjaival az optikai elemek felületéhez.

A készülék tisztítása előtt vegye ki az elemeket! A készülék külső részegységeit kizárólag száraz, szálmentes törlőkendővel törölje át. Az elektronikai károk megelőzése

érdekeében ne használjon tisztítófolyadékot. A lencse karcolódásának megelőzése érdekében csak puha törlőkendőt használjon és ne nyomja rá túl nagy erővel. Tartsa távol a készüléket portól és víztől. A készüléket táskában vagy tárolódobozban tárolja. Ha a készüléket régóta nem használta már, vegye ki az elemeket a készülékből.

## Az elemekkel kapcsolatos biztonsági intézkedések

Mindig a felhasználásnak legmegfelelőbb méretű és fokozatú elemet vásárolja meg. Elemcsere során mindig az összes elemet egyszerre cserélje ki; ne keverje a régi elemeket a frissekkel, valamint a különböző típusú elemeket se keverje egymással össze. Az elemek behelyezése előtt tisztítsa meg az elemek és az eszköz egymással érintkező részeit. Győződjön meg róla, hogy az elemek a pólusokat tekintve is helyesen kerülnek az eszközbe (+ és –). Amennyiben az eszközt hosszabb ideig nem használja, akkor távolítsa el az elemeket. A lemerült elemeket azonnal távolítsa el. Soha ne zárja rövidre az elemeket, mivel így azok erősen felmelegedhetnek, szivárogni kezhetnek vagy felrobbanhatnak. Az elemek élettartamának megnöveléséhez soha ne kísérelje meg felmelegíteni azokat. Ne bontsa meg az akkumulátorokat. Használat után ne felejtse el kikapcsolni az eszközt. Az elemeket tartsa gyermekektől távol, megelőzve ezzel a lenyelés, fulladás és mérgezés veszélyét. A használt elemeket az Ön országában érvényben lévő jogszabályoknak megfelelően adhatja le.

## Levenhuk szavatosság

A Levenhuk termékekre, a hozzátartozó kiegészítők kivételével, **10 év szavatosságot** biztosítunk anyag- és/vagy gyártási hibákra. A Levenhuk-kiegészítőkhöz a Levenhuk-vállalat a kiskereskedelmi vásárlás napjától számított **2 évig** érvényes szavatosságot nyújt az anyaghibák és/vagy a gyártási hibák vonatkozásában. Ha minden szavatossági feltétel teljesül, akkor a szavatosság értelmében bármely olyan országban kérheti a Levenhuk termék díjmentes javíttatását vagy cseréjét, ahol a Levenhuk vállalat fiókirodát üzemeltet.

További részletekért látogasson el weboldalunkra: [www.levenhuk.hu/garancia](http://www.levenhuk.hu/garancia) Amennyiben garanciális probléma lépne fel vagy további segítségre van szüksége a termék használatát illetően, akkor vegye fel a kapcsolatot a helyi Levenhuk üzlettel.

# Visore notturno binoculare digitale Discovery Night

IT



**Non utilizzare in nessun caso questo apparecchio per guardare direttamente il Sole, un'altra sorgente di luce ad alta luminosità o un laser, senza un opportuno filtro speciale, perché ciò potrebbe provocare DANNI PERMANENTI ALLA RETINA e portare a CECITÀ.**

**Il kit comprende:** dispositivo per visione notturna, treppiede, cavo mini USB 2.0, scheda microSD da 32 GB, tracolla, astuccio e manuale di istruzioni.

## Specifiche

Ingrandimento, x	1-4 (digitale), 13 (ottico)
Diametro dell'obiettivo, mm	33,5
Campo visivo, °	10
Rapporto focale	f/1,2
Focale corta, m	3
Distanza di osservazione, m	250-300 (con buio totale) 3-∞ (con scarsa illuminazione)
Filettatura attacco per treppiede	1/4"
Intervallo operativo di temperatura, °C	-20...+60 (in funzione), -30...+70 (spento)
Illuminazione a infrarossi (IR)	LED IR da 3 W (7 livelli di luminosità)
Lunghezza d'onda nell'infrarosso, nm	850
Durata della registrazione con illuminazione (IR), h	4
Durata della registrazione senza illuminazione (IR), h	10
Alimentazione	6 batterie AA alcaline; o 6 batterie ricaricabili NiMH AA HR6 da 2500 mAh e 1,2 V* (batterie non incluse) 9 V
Tensione operativa	immagini a colori immagini in bianco e nero
Registrazione con luce diurna senza IR	classe 10, microSD fino a 32 GB
Registrazione notturna (al buio) con IR	JPG; 3M (2048x1536 px), 2M (1600x1200 px)*, 1M (1280x960 px), VGA (640x480 px)
Memoria	AVI; 960P (1280x960 px @30 fps), VGA (640x480 px @30 fps)
Formato immagine e risoluzione	Android, iOS
Formato video e risoluzione	2,4 GHz (802.11b/g/n), distanza 15 m
Supporto APP mobile (solo per BL20)	cinese, coreano, francese, giapponese, inglese, italiano, olandese, portoghese, russo, spagnolo, tedesco
Wi-Fi	196x146x59
Impostazioni lingua	576
Dimensioni, mm	
Peso, g	
*solo per BL10	

Il produttore si riserva il diritto di modificare senza preavviso le specifiche tecniche e la gamma dei prodotti.



## Per cominciare

### Inserimento delle batterie

- Aprire lo sportello dello scomparto batterie (11) e inserire le 3 batterie come indicato dai simboli di polarità. Chiudere lo sportello. Ripetere la procedura con il secondo scomparto batterie.

### Inserire/Rimuovere la scheda di memoria

- Il dispositivo supporta schede di memoria di classe 10 fino a 32 GB.
- Rimuovere la copertura di gomma (2) dagli slot USB e microSD.
- Inserire la scheda microSD nell'apposito slot. Assicurarsi che il verso sia quello corretto. Evitare di inserire la scheda a forza.
- Formattare la scheda microSD prima di iniziare, in modo da migliorare la compatibilità col dispositivo.
- Per rimuovere la scheda dallo slot, premere gentilmente il bordo della scheda di memoria e rilasciarlo: la scheda verrà spinta in fuori. Quindi, rimuovere la scheda.

■ **Nota:** Se non viene inserita una scheda di memoria, verrà mostrato il messaggio **No Card** (nessuna scheda) e ci sarà il simbolo "x" accanto all'icona della scheda di memoria.

## Pannello dei pulsanti e impostazioni del dispositivo

Per accendere/spengere il dispositivo e per effettuare lo zoom avanti/indietro è necessario premere a lungo. Per tutte le alte funzioni, applicare una pressione breve.

### Pulsante POWER (On/Off)

Tenere premuto il pulsante **POWER** per 3 secondi per accendere o spegnere il dispositivo. Girare la rotella della messa a fuoco per regolare la nitidezza.

#### Note:

- Se il dispositivo non si accende, controllare che le batterie siano state inserite correttamente e che non siano difettose. Usare sempre solamente le batterie consigliate.
- In caso si portino degli occhiali da vista, indossarli durante l'uso del dispositivo.

### Pulsante IR + (IR +/Zoom avanti/Su)

In caso di luce insufficiente o quando si usa il visore di notte, accendere gli infrarossi premendo il pulsante **IR UP**. L'immagine passerà da colori a bianco e nero. È possibile selezionare un livello di luminosità tra 1 e 7. Il valore della luminosità verrà mostrato sullo schermo LCD.

**Funzioni del pulsante:** 1) aumento luminosità IR, 2) zoom avanti, 3) scorrimento del menù verso l'alto.

#### Note:

- Non usare gli IR in condizioni di luce diurna (quando gli IR sono accesi, l'immagine è in bianco e nero, quando sono spenti, l'immagine è a colori).
- Se la carica delle batterie non è sufficiente, la luminosità dei LED IR calerà

automaticamente. In caso sia rimasta metà carica, il max livello di luminosità è il livello 5. In caso sia rimasto il 25% di carica, il max livello di luminosità è il livello 3. Se le batterie hanno meno del 25% di carica rimanente, i LED IR non possono essere attivati.

### Pulsante IR- (IR -/Zoom indietro/Giù)

**Funzioni del pulsante:** 1) diminuzione luminosità IR, 2) zoom indietro, 3) scorrimento del menù verso il basso.

### Pulsante MODE (Modalità)

Questo pulsante serve a passare da una modalità all'altra tra le 3 modalità integrate: 1) modalità foto, 2) modalità video e 3) modalità riproduzione.

La modalità predefinita è quella video.

### Pulsante MENU (Menù)

Per cambiare impostazioni, premere il pulsante **MENU** ed evidenziare l'impostazione desiderata scorrendo in su (**IR +**) o in giù (**IR -**).

Selezionare la voce evidenziata premendo il pulsante **SHOT**.

Nel menù, è possibile selezionare la risoluzione di foto e video, la sensibilità della visione notturna, cambiare lingua, impostare la data, impostare lo spegnimento automatico, inserire la data in foto e video, formattare la scheda di memoria, visualizzare ed eliminare il file corrente o tutti i file della scheda di memoria, ecc.







■ **Nota:** Per entrare nel sottomenù della modalità riproduzione, è necessario selezionare prima tale modalità con il pulsante **MODE**.

**BL10.** Si tenga presente che lo strumento può riprodurre un'immagine a colori, in bianco e nero, in verde fluo o con effetto negativo. Tuttavia, l'immagine a colori non è disponibile quando è attiva la modalità notte. Tenere premuto il pulsante **MENU** (Menù) per 3 secondi.

### Pulsante SHOT (Otturatore)

**Funzioni del pulsante:** 1) scattare una foto in modalità foto, 2) avviare e interrompere la registrazione di un video in modalità video, 3) entrare nel sottomenù.

## Informazioni sul display

	Modalità attuale		Sensibilità della visione notturna
	Scheda di memoria		Stato della batteria
	Indicatore dei livelli IR (1-7)		Indicatore dello zoom per livelli fino a 4x

## Controllo remoto tramite app mobile/connesione Wi-Fi

Questa funzione è disponibile solo per il modello Discovery Night BL20.  
Prima di usare il controllo remoto per questo dispositivo, scaricare la app di **NV Plus** dal App Store di Apple o da Google Play e installarla sul proprio tablet o smartphone.

1. Accendere il dispositivo.
2. Premere il pulsante **WI-FI** per entrare in modalità **Wi-Fi** (l'icona **Wi-Fi** verrà mostrata sullo schermo TFT).
3. Avviare l'app sul proprio smartphone, trovare l'account "NV\_XXXXXXXXXXXX", quindi inserire la password iniziale: "123456789".
4. Quando il dispositivo si sarà connesso correttamente, sarà possibile visualizzare le immagini in tempo reale, cambiare le impostazioni, catturare foto e video, scaricare ed eliminare i file, ecc.

## Copiare i file

È possibile trasferire i file dal dispositivo direttamente al proprio smartphone, tablet o PC, senza bisogno di installare un'app.

1. Inserire la scheda di memoria in un lettore di schede o
2. Connettere il dispositivo al computer usando un cavo USB.

## Pulizia e manutenzione

Non esporre il dispositivo alla luce diretta, pericolo di incendio!

Non toccare né graffiare le superfici ottiche con le dita.

Rimuovere le batterie prima di pulire il dispositivo! Usare solo un panno asciutto e senza lanugine per pulire le parti esterne del dispositivo. Non usare alcun detergente liquido per evitare danni ai componenti elettronici. Per evitare graffi alle lenti, usare solamente

un panno morbido senza esercitare una pressione eccessiva. Tenere il dispositivo lontano dalla polvere e dall'acqua. Tenere il dispositivo in una borsa o un contenitore. Rimuovere le batterie dal dispositivo in caso di mancato utilizzo per un periodo prolungato.

## Istruzioni di sicurezza per le batterie

Acquistare batterie di dimensione e tipo adeguati per l'uso di destinazione. Sostituire sempre tutte le batterie contemporaneamente, evitando accuratamente di mischiare batterie vecchie con batterie nuove oppure batterie di tipo differente. Prima della sostituzione, pulire i contatti della batteria e quelli dell'apparecchio. Assicurarsi che le batterie siano state inserite con la corretta polarità (+ e -). Se non si intende utilizzare l'apparecchio per lungo periodo, rimuovere le batterie. Rimuovere subito le batterie esaurite. Non cortocircuitare le batterie, perché ciò potrebbe provocare forte riscaldamento, perdita di liquido o esplosione. Non tentare di riattivare le batterie riscaldandole. Non disassemblare le batterie. Dopo l'utilizzo, non dimenticare di spegnere l'apparecchio. Per evitare il rischio di ingestione, soffocamento o intossicazione, tenere le batterie fuori dalla portata dei bambini. Disporre delle batterie esaurite secondo le norme vigenti nel proprio paese.

## Garanzia Levenhuk

I prodotti ottici Levenhuk sono coperti da **10 anni di garanzia** per quanto riguarda i difetti di fabbricazione e dei materiali. Tutti gli accessori Levenhuk godono di una garanzia di **2 anni** a partire dalla data di acquisto per quanto riguarda i difetti di fabbricazione e dei materiali. La garanzia conferisce il diritto alla riparazione o sostituzione gratuite del prodotto Levenhuk in tutti i paesi in cui è presente una sede Levenhuk, a patto che tutte le condizioni di garanzia siano rispettate.

Per maggiori dettagli, visitare il nostro sito web: [www.levenhuk.eu/warranty](http://www.levenhuk.eu/warranty)  
Per qualsiasi problema di garanzia o necessità di assistenza per l'utilizzo del prodotto, contattare la filiale Levenhuk di zona.

# Cyfrowa lornetka noktowizyjna Discovery Night

PL



**Pod żadnym pozorem nie wolno kierować urządzenia bezpośrednio na słońce, światło laserowe lub inne źródło jasnego światła bez stosowania specjalnego filtra, ponieważ może to spowodować TRWAŁE USZKODZENIE SIATKÓWKI lub doprowadzić do ŚLEPOTY.**

**Zawartość zestawu:** urządzenie noktowizyjne, statyw, przewód Mini USB 2.0, karta pamięci MicroSD 32 GB, pasek, pokrowiec i instrukcja obsługi.

## Dane techniczne

Powiększenie, razy	1–4 (cyfrowe), 13 (optyczne)
Średnica soczewki obiektywowej, mm	33,5
Pole widzenia, °	10
Światłotłota lornetki	f/1,2
Mały dystans makro, m	3
Odległość obserwacji, m	250–300 (w całkowitej ciemności) 3–∞ (w słabym świetle)
Gwint adaptera do statywu	1/4"
Zakres temperatury pracy, °C	–20...+60 (praca), –30...+70 (przechowywanie)
Oświetlenie IR	diody LED podczerwieni 3 W (7 poziomów jasności)
Długość fali światła podczerwonego, nm	850
Czas rejestrowania przy włączonym oświetleniu (podczerwieni), godz.	4
Czas rejestrowania przy wyłączonym oświetleniu (podczerwieni), godz.	10
Zasilanie	6 alkalicznych baterii AA lub 6 akumulatorów AA 2500 mAh HR6 1,2 V NiMH* (baterie i akumulatory sprzedawane osobno)
Napięcie robocze	9 V
Rejestrowanie w dzień bez włączonej funkcji podczerwieni	obraz kolorowy
Rejestrowanie w nocy (w ciemności) z włączoną funkcją podczerwieni	obraz czarny i biały
Pamięć	karta MicroSD o klasie prędkości 10 i pojemności do 32 GB
Format i rozdzielczość obrazu	JPG; 3 Mpx (2048x1536 pikseli), 2 Mpx (1600x1200 pikseli)*, 1 Mpx (1280x960 pikseli), VGA (640x480 pikseli)
Format i rozdzielczość filmów	AVI; 960p (1280x960 pikseli przy 30 kl./s), VGA (640x480 pikseli przy 30 kl./s)
Obsługa aplikacji mobilnej (tylko do BL20)	Android, iOS
Wi-Fi	2,4 GHz (802.11b/g/n), zasięg 15 m
Ustawienia języka	angielski, chiński, francuski, hiszpański, holenderski, japoński, koreański, niemiecki, portugalski, rosyjski, włoski
Wymiary, mm	196x146x59
Masa, g	576

\* tylko do BL10

Producent zastrzega sobie prawo wprowadzenia zmian w ofercie produktów i specyfikacjach bez uprzedniego powiadomienia.

## Pierwsze kroki

### Instalowanie baterii

- Otwórz pokrywę komory baterii (11) i włóż 3 baterie zgodnie z prawidłowymi oznaczeniami polaryzacji. Zamknij pokrywę. Powtórz te same czynności dla drugiej komory baterii.

### Instalowanie/wyjmowanie karty pamięci

- Urządzenie obsługuje karty pamięci o klasie prędkości 10 i pojemności do 32 GB.
- Zdejmij gumową osłonę (2) gniazd USB i karty pamięci MicroSD.
- Włóż kartę pamięci MicroSD do gniazda. Sprawdź, czy karta jest wkładana prawidłową stroną. Nie należy wkładać jej na siłę.
- Przed rozpoczęciem obserwacji sformatuj kartę MicroSD, ponieważ poprawi to jej kompatybilność z urządzeniem.
- Aby wyjąć kartę z gniazda, delikatnie naciśnij krawędź karty pamięci, a karta wysunie się samoczynnie. Następnie można wyjąć kartę.

- **Uwaga:** Jeśli karta pamięci nie została zainstalowana, pojawi się komunikat **No Card** (Brak karty), a obok ikony karty pamięci będzie widoczny symbol "x".

## Panel przycisków i ustawienia urządzenia

Długie naciśnięcie powoduje włączenie/wyłączenie urządzenia oraz przybliżenie/oddalenie obrazu. Dla pozostałych funkcji należy stosować krótkie naciśnięcie.

### Przycisk POWER (wł./wył. zasilania)

Naciśnij i przytrzymaj przycisk **POWER** przez 3 sekundy, aby włączyć lub wyłączyć urządzenie. Obróć pokrętko ostrości, aby wyregulować ostrość.

#### Uwagi:

- Jeśli urządzenie nie włącza się, sprawdź, czy baterie nie są uszkodzone lub włożone nieprawidłowo. Należy zawsze używać tylko baterii zalecanych przez producenta.
- Osoby noszące okulary korekcyjne powinny mieć je założone podczas pracy z urządzeniem.

### Przycisk IR UP (zwiększenie poziomu jasności oświetlenia podczerwonego/przybliżenie/do góry)

W słabych warunkach oświetleniowych lub wieczorem należy włączyć oświetlenie podczerwone (IR), naciskając przycisk **IR UP**. Obraz zmieni się z kolorowego na czarno-biały. Można wybrać poziom jasności od 1 do 7. Wybrany poziom zostanie wyświetlony na wyświetlaczu LCD.

**Funkcje przycisku:** 1) zwiększenie poziomu jasności oświetlenia podczerwonego; 2) przybliżenie; 3) przewijanie menu do góry.

#### Uwagi:

- Nie należy używać funkcji podczerwieni w świetle dziennym (gdy funkcja jest włączona, obraz jest kolorowy, gdy wyłączona — czarno-biały).
- W przypadku niskiego poziomu naładowania baterii poziom jasności oświetlenia podczerwonego zostanie automatycznie obniżony. Jeśli bateria jest naładowana do połowy, maksymalny poziom jasności wynosi 5. Jeśli bateria jest naładowana w 25%, maksymalny poziom jasności wynosi 3. Jeśli poziom naładowania baterii jest niższy niż 25%, nie można włączyć diody podczerwieni.

### Przycisk IR DOWN (zmniejszenie poziomu jasności oświetlenia podczerwonego/oddalenie/do dołu)

**Funkcje przycisku:** 1) zmniejszenie poziomu jasności oświetlenia podczerwonego; 2) oddalenie; 3) przewijanie menu do dołu.

### Przycisk MODE (tryby)

Ten przycisk pozwala wybrać jeden z trzech dostępnych trybów: 1) tryb zdjęć; 2) tryb filmów; oraz 3) tryb odtwarzania. Trybem domyślnym jest tryb filmów.

### Przycisk MENU (menu)

Aby zmienić ustawienia, naciśnij przycisk **MENU** i przejdź do żądanej pozycji menu, używając przycisków przewijania w górę (**IR UP**) lub w dół (**IR DOWN**).

Wybierz wyróżnioną pozycję, naciskając przycisk **SHOT**.

W menu można wybrać rozdzielczość zdjęć lub filmów, czułość funkcji noktowizyjnej, zmienić język, ustawić datę, ustawić automatyczne wyłączenie zasilania, umieścić datę na zdjęciach lub filmach, sformatować kartę pamięci, wyświetlić i usunąć bieżący plik lub wszystkie pliki z karty pamięci itp.



- **Uwaga:** Aby przejść do menu podrzędnego trybu odtwarzania, należy w pierwszej kolejności wybrać tryb odtwarzania (przycisk **MODE**).

**BL10.** Należy pamiętać, że urządzenie może generować obraz kolorowy, czarno-biały, jasnozielony lub obraz z efektem filmu kolorowego. Obraz kolorowy nie może być jednak generowany w trybie nocnym. Naciśnij i przytrzymaj przez trzy sekundy przycisk **MENU**.

### Przycisk SHOT (przystoła)

**Funkcje przycisku:** 1) zrobienie zdjęcia w trybie zdjęć; 2) rozpoczęcie i zatrzymanie nagrywania filmu w trybie filmów; 3) otworzenie menu podrzędnego.

## Informacje na wyświetlaczu

	Bieżący tryb		Czułość funkcji noktowizyjnej
	Karta pamięci		Stan naładowania baterii
	Poziomy jasności oświetlenia podczerwonego (1–7)		Poziom przybliżenia, maks. 4 razy

## Zdalne sterowanie za pomocą aplikacji mobilnej/ połączenia Wi-Fi

Funkcja ta jest dostępna tylko w modelu Discovery Night BL20.

Przed rozpoczęciem sterowania zdalnego tym urządzeniem należy pobrać aplikację **NV Plus** ze sklepu Apple App Store lub Google Play i zainstalować ją na tablecie lub smartfonie.

1. Włącz urządzenie.
2. Naciśnij przycisk **WI-FI**, aby przejść do trybu **Wi-Fi** (na ekranie TFT pojawi się ikona **WI-FI**).
3. Uruchom aplikację na smartfonie, znajdź konto "NV\_XXXXXXXXXX" i wprowadź hasło "123456789".
4. Po prawidłowym połączeniu urządzenia będzie można oglądać obrazy w czasie rzeczywistym, zmieniać ustawienia, robić filmy i zdjęcia, pobierać i usuwać pliki itp.

## Kopiowanie plików

Pliki można przysyłać z urządzenia bezpośrednio do smartfonu, tabletu lub komputera bez konieczności instalowania aplikacji.

1. Włóż kartę pamięci do czytnika kart; lub
2. Podłącz urządzenie do komputera za pomocą przewodu USB.

## Czyszczenie i środki ostrożności

Nie należy wystawiać urządzenia na bezpośrednie działanie promieni słonecznych — może to prowadzić do pożaru!

Należy uważać, aby nie zarysować ani nie dotykać powierzchni optycznych palcami. Przed czyszczeniem urządzenia należy wyjąć baterie! Do czyszczenia zewnętrznych

części urządzenia należy używać wyłącznie suchych, niestrzępiących się ściereczek. Nie wolno używać płynów do czyszczenia, ponieważ może to spowodować uszkodzenie układów elektronicznych. Aby uniknąć zarysowania soczewek, należy używać tylko miękkiej ściereczki i nie naciskać na nie zbyt mocno. Urządzenie należy trzymać z dala od pyłków i wody. Urządzenie należy przechowywać w pokrowcu lub pudełku. Jeśli urządzenie jest nieużywane przez dłuższy czas, należy wyjąć z niego baterie.

## Instrukcje dotyczące bezpiecznego obchodzenia się z bateriami

Należy używać baterii odpowiedniego typu i w odpowiednim rozmiarze. Należy wymieniać wszystkie baterie jednocześnie; nie należy łączyć starych i nowych baterii ani baterii różnych typów. Przed włożeniem baterii należy wyczyścić styki baterii i urządzenia. Podczas wkładania baterii należy zwracać uwagę na ich bieguny (znaki + i –). Jeśli sprzęt nie będzie używany przez dłuższy czas, należy wyjąć baterie. Zużyte baterie należy natychmiast wyjąć. Nie doprowadzać do zwarcia baterii, ponieważ wiąże się to z ryzykiem powstania wysokich temperatur, wycieku lub wybuchu. Nie ogrzewać baterii w celu przedłużenia czasu ich działania. Nie demontuj baterii. Należy pamiętać o wyłączeniu urządzenia po zakończeniu użytkowania. Baterie przechowywać w miejscu niedostępnym dla dzieci, aby uniknąć ryzyka połknięcia, uduszenia lub zatrucia. Zużyte baterie należy utylizować zgodnie z obowiązującymi lokalnie przepisami.

## Gwarancja Levenhuk

Produkty Levenhuk, z wyjątkiem dedykowanych do nich akcesoriów, mają **10-letnią gwarancję** na wady materiałowe i wykonawcze. Wszystkie akcesoria Levenhuk są wolne od wad materiałowych oraz wykonawczych i pozostaną takie przez **2 lata** od daty zakupu detalicznego. Levenhuk naprawi lub wymieni produkt w dowolnym kraju, w którym Levenhuk posiada swój oddział, o ile spełnione będą warunki gwarancji.

Więcej informacji na ten temat podano na stronie: [www.levenhuk.pl/gwarancja](http://www.levenhuk.pl/gwarancja)  
W przypadku wątpliwości związanych z gwarancją lub korzystaniem z produktu, proszę skontaktować się z lokalnym przedstawicielem Levenhuk.

# Binóculos de visão noturna digital Discovery Night

PT



**Nunca, em qualquer circunstância, olhe diretamente para o sol, para outra fonte de luz intensa ou para um laser através deste dispositivo sem um filtro especial, pois isso pode causar DANOS PERMANENTES NA RETINA e levar à CEGUEIRA.**

O kit inclui: dispositivo de visão noturna, tripé, mini cabo USB 2.0, cartão microSD de 32 GB, correia, bolsa e manual do utilizador.

## Especificações

Ampliação, x	1–4 (digital), 13 (ótica)
Diâmetro da objetiva, mm	33,5
Campo de visão, °	10
Abertura focal	f/1,2
Focagem próxima, m	3
Distância de observação, m	250–300 (em completa escuridão) 3 ~ ∞ (com pouca luz)
Rosca do adaptador do tripé	1/4"
Intervalo de temperaturas de funcionamento, °C	–20... +60 (em funcionamento), –30... +70 (armazenamento)
Iluminação infravermelha (IR)	LEDs infravermelhos 3 W (7 níveis de luminosidade)
Comprimento de onda infravermelho, nm	850
Tempo de gravação com iluminação (IR), h	4
Tempo de gravação sem iluminação (IR), h	10
Fonte de alimentação	6 pilhas AA alcalinas; ou 6 baterias recarregáveis NiMH AA HR6 2500 mAh 1,2 V* (baterias não incluídas)
Tensão de funcionamento	9 V
Gravação diurna sem IR	imagem a cores
Gravação noturna (no escuro) com IR	imagem a preto e branco
Armazenamento	classe 10, microSD até 32 GB
Formato e resolução de imagem	JPG; 3M (2048x1536px), 2M (1600x1200px)*, 1M (1280x960px), VGA (640x480px)
Formato e resolução de vídeo	AVI; 960P (1280x960px a 30fps), VGA (640x480px a 30fps)
Compatível com aplicação móvel (para o BL20)	Android, iOS
Wi-Fi	
Definições de idioma	2,4 GHz (802.11 b/g/n), distância 15 m alemão, chinês, coreano, espanhol, francês, holandês, inglês, italiano, japonês, português, russo
Dimensões, mm	196x146x59
Peso, g	576
* só para BL10	

O fabricante se reserva no direito de fazer alterações na variedade e nas especificações dos produtos sem notificação prévia.

## Iniciar

### Colocar pilhas

- Abra a tampa do compartimento das pilhas (11) e coloque 3 pilhas de acordo com as marcas de polaridade corretas. Feche a tampa. O procedimento é o mesmo para o segundo compartimento das pilhas.

### Introduzir/remover o cartão de memória

- O dispositivo suporta cartões de memória classe 10 até 32 GB.
- Remova a tampa de borracha (2) das ranhuras USB e microSD.
- Introduza o cartão microSD na respetiva ranhura. Certifique-se de que a direção está correta. Não force a entrada do cartão.
- Formate o cartão microSD antes de iniciar, uma vez que melhorará a sua compatibilidade com o dispositivo.
- Para remover o cartão da ranhura, basta empurrar levemente a extremidade do cartão para dentro para que ele saia. Em seguida, remova o cartão.

■ **Nota:** se o cartão de memória não estiver instalado, será exibida a mensagem **No Card** (sem cartão) e o símbolo "x" aparecerá junto ao ícone do cartão de memória.

## Definições do dispositivo e painel de botões

Premir sem soltar liga/desliga o dispositivo e aumenta/diminui o zoom da imagem. Para as outras funções, basta premir brevemente.

### Botão de POWER (ligar/desligar)

Prima sem soltar o botão de **POWER** durante 3 segundos para ligar ou desligar o dispositivo. Rode a roda de focagem para ajustar o foco.

#### Notas:

- Se o dispositivo não ligar, verifique se existem pilhas defeituosas ou instaladas incorretamente. Utilize sempre apenas as pilhas recomendadas.
- Se usar óculos, deixe-os postos enquanto estiver a utilizar o dispositivo.

### Botão AUMENTAR IR (aumentar visão noturna infravermelho (IR)/aumentar zoom/cima)

Se a luz for insuficiente ou se o dispositivo for utilizado à noite, ative a visão noturna infravermelho (IR) premindo o botão **AUMENTAR IR**. A imagem muda de a cores para preto e branco. Pode selecionar de 1 a 7 níveis de luminosidade. Os valores de luminosidade serão apresentados no ecrã LCD.

**Funções do botão:** 1) aumentar nível de luminosidade infravermelho; 2) aumentar zoom; 3) percorrer menu para cima.

#### Notas:

- Não utilize IR durante o dia (se IR estiver ativada, a imagem é a cores; se IR estiver desativada, a imagem é a preto e branco).
- Se a carga das pilhas não for suficiente, o nível de LED de infravermelhos baixa

automaticamente. Se a carga das pilhas estiver a metade, o nível máximo de luminosidade é 5. Se a carga das pilhas estiver a 25%, o nível máximo de luminosidade é 3. Se a carga das pilhas estiver a menos de 25%, o LED de infravermelhos não pode ser ativado.

### Botão REDUZIR IR (reduzir visão noturna infravermelho (IR)/diminuir zoom/ baixo)

**Funções do botão:** 1) reduzir nível de luminosidade infravermelho; 2) diminuir zoom; 3) percorrer menu para baixo.

### Botão MODE (modos)

Este botão alterna entre 3 modos integrados: 1) modo de fotografia; 2) modo de vídeo; e 3) modo de reprodução. O modo predefinido é vídeo.

### Botão MENU (menu)

Para alterar as definições, prima o botão **MENU** e destaque a opção de menu pretendida percorrendo o menu para cima (**AUMENTAR IR**) ou para baixo (**REDUZIR IR**).

Selecione a opção em destaque premindo o botão **SHOT**.

No menu, pode selecionar a resolução de fotografia ou vídeo, a sensibilidade de visão noturna, alterar o idioma, acertar a data, definir o desligamento automático, colocar a data em fotografias ou vídeos, formatar o cartão de memória, ver e eliminar o ficheiro atual ou todos os ficheiros do cartão de memória, etc.





■ **Nota:** para aceder ao submenu do modo de reprodução, tem de selecionar primeiro o modo de reprodução (botão **MODE**).

**BL10.** O dispositivo pode produzir uma imagem a cores, uma imagem a preto e branco, uma imagem verde brilhante ou uma imagem com efeito de filme a cores. No entanto, se o modo noturno estiver ativado, não é possível produzir a imagem a cores. Prima sem soltar o botão **MENU** durante 3 segundos.

### Botão SHOT (obturador)

**Funções do botão:** 1) tira uma fotografia no modo de fotografia; 2) inicia e interrompe a gravação de vídeo no modo de vídeo; 3) acede ao submenu.

## Informações a apresentar

	Modo atual		Sensibilidade de visão noturna
	Cartão de memória		Estado das pilhas
	Indicação níveis de luminosidade infravermelho (1-7)		Indicação do zoom em níveis até 4x

## Controlo remoto via aplicação móvel/Wi-Fi

A função só está disponível para o modelo Discovery Night BL20.

Antes de utilizar o controlo remoto deste dispositivo, transfira uma aplicação NV Plus da Apple App Store ou do Google Play e instale-a no seu tablet ou smartphone.

1. Ligue o dispositivo.
2. Prima o botão **Wi-Fi** para aceder ao modo **Wi-Fi** (o ícone Wi-Fi será apresentado no ecrã TFT).
3. Inicie a aplicação no seu smartphone, localize a conta "NV\_XXXXXXXXXX" e insira a palavra-passe inicial "123456789".
4. Assim que o seu dispositivo estiver ligado com êxito, poderá ver imagens em tempo real, alterar as definições, fazer vídeos e tirar fotografias, transferir e eliminar ficheiros, etc.

## Cópia de ficheiros

Pode transferir ficheiros do dispositivo diretamente para o seu smartphone, tablet ou PC, sem instalar uma aplicação.

1. Introduza o cartão de memória num leitor de cartões; ou
2. Ligue o dispositivo ao computador com um cabo USB.

## Limpeza e precauções

Não exponha o dispositivo à luz solar direta porque pode causar um incêndio!

Não toque nas superfícies óticas com os dedos.

Remova as pilhas antes de limpar o dispositivo! Utilize apenas panos secos e sem fiapos para limpar as partes exteriores do dispositivo. Não utilize produtos de limpeza líquidos para evitar danos eletrónicos. Para evitar riscar as lentes, utilize apenas um pano macio

e não pressione demasiado. Mantenha o dispositivo afastado do pó e da água. Guarde o dispositivo num saco ou numa caixa. Remova as pilhas se o dispositivo já não for utilizado há muito tempo.

## Instruções de segurança da bateria

Compre sempre baterias do tamanho e grau mais adequados para o uso pretendido. Substitua sempre o conjunto de baterias de uma só vez; tome cuidado para não misturar baterias antigas com novas, ou baterias de tipos diferentes. Limpe os contactos da bateria, e também os do dispositivo, antes da instalação da bateria. Certifique-se de que as baterias estão instaladas corretamente no que respeita à sua polaridade (+ e -). Remova as baterias do equipamento se este não for ser usado por um período prolongado de tempo. Remova as baterias usadas prontamente. Nunca coloque as baterias em curto-circuito, pois isso pode causar altas temperaturas, derrame ou explosão. Nunca aqueça as baterias com o intuito de as reanimar. Não desmonte as baterias. Lembre-se de desligar os dispositivos após a utilização. Mantenha as baterias fora do alcance das crianças, para evitar o risco de ingestão, sufocação ou envenenamento. Use as baterias da forma prescrita pelas leis do seu país.

## Garantia Levenhuk

Os produtos óticos Levenhuk estão abrangidos por uma **garantia de 10 anos** contra defeitos de material e de fabrico. Todos os acessórios Levenhuk têm a garantia de isenção de defeitos de material e de fabrico durante **2 anos** a partir da data de compra a retalho. A garantia inclui o direito à reparação ou substituição gratuita do produto Levenhuk em qualquer país que tenha uma filial da Levenhuk, caso estejam reunidas todas as condições da garantia.

Para mais detalhes, visite o nosso web site: [www.levenhuk.eu/warranty](http://www.levenhuk.eu/warranty)

Se surgirem problemas relacionados à garantia ou se for necessária assistência no uso do produto, contate a filial local da Levenhuk.



# Цифровые бинокли ночного видения Discovery Night

RU



**Никогда не смотрите в прибор на Солнце или область рядом с ним, а также на другой источник яркого света или лазерного излучения. ЭТО ОПАСНО ДЛЯ ЗРЕНИЯ И МОЖЕТ ПРИВЕСТИ К СЛЕПОТЕ.**

**Комплектация:** прибор ночного видения, штатив, кабель miniUSB 2.0, карта памяти microSD 32 Гб, ремешок, чехол, инструкция по эксплуатации.

## Технические характеристики

Увеличение, крат	1–4 (цифровое), 13 (оптическое)
Диаметр объективов, мм	33,5
Реальный угол зрения, °	10
Светосила (относительное отверстие)	f/1,2
Минимальная дистанция фокусировки, м	3
Дальность наблюдения, м	250–300 (в полной темноте) 3–∞ (в сумерках)
Крепление к штативу	1/4"
Диапазон рабочих температур, °С	–20...+60 (применение), –30...+70 (хранение)
ИК-освещение	ИК-светодиоды 3 Вт (7 уровней яркости)
Длина волны, нм	850
Время работы с ИК-подсветкой, ч	4
Время работы без ИК-подсветки, ч	10
Источник питания	6 щелочных батареек типа AA либо 6 перезаряжаемых батареек типа AA, 2500 маЧ, Ni-MH, 1,2 В* (нет в комплекте) 9 В цветное изображение черно-белое изображение
Рабочее напряжение	класс 10, microSD до 32 Гб
Запись в дневное время без ИК-подсветки	JPG; 3 Мпикс (2048x1536 пикс), 2 Мпикс (1600x1200 пикс)*, 1 Мпикс (1280x960 пикс), VGA (640x480 пикс)
Запись в ночное время (в темноте) с ИК-подсветкой	AVI; 960P (1280x960 пикс при 30 кадр/сек), VGA (640x480 пикс при 30 кадр/сек)
Поддержка карт памяти	Android, IOS
Формат и разрешение фото	2,4 ГГц (802.11b/g/n), дистанция 15 м
Формат и разрешение видео	английский, голландский, испанский, итальянский, китайский, корейский, немецкий, португальский, русский, французский, японский
Совместимость с платформами (для BL20)	196x146x59
Wi-Fi	576
Языки ПО	
Габариты, мм	
Вес, г	

\* только для BL10

Производитель оставляет за собой право вносить любые изменения или прекращать производство изделия без предварительного уведомления.

## Подготовка к работе

### Установка батареек

- Снимите крышку батарейного отсека (11), вставьте три батарейки, соблюдая полярность. Закройте отсек. Повторите эти же действия со вторым батарейным отсеком.

### Установка/удаление карты памяти

- Прибор поддерживает карты памяти класса 10 объемом до 32 Гб.
- Снимите прорезиненную крышку (2), закрывающую слоты USB и microSD.
- Вставьте карту памяти в разъем правильной стороной. Не прилагайте чрезмерных усилий.
- Отформатируйте карту перед началом работы — это улучшит ее совместимость с прибором.
- Чтобы удалить карту из разъема, мягко нажмите на ее край, и карта «выскочит». После этого выньте карту.

**Важно:** если карта памяти не установлена, на экране появится сообщение **No Card** (Нет карты), а рядом с иконкой карты отобразится значок «х».

## Кнопочная панель и настройка прибора

Нажатие и удерживание используются для включения и выключения прибора, а также для повышения/понижения цифрового увеличения. Для остальных функций используется короткое нажатие.

### Кнопка POWER

Нажмите и удерживайте кнопку **POWER** в течение трех секунд для включения или выключения прибора.

Крутите колесо фокусировки для настройки резкости, пока изображение на экране не станет четким.

### Примечания:

- Если прибор не включается, проверьте, правильно ли установлены батарейки и не нуждаются ли они в замене. Всегда используйте только рекомендованные батарейки.
- Если вы носите очки, не снимайте их на время использования прибора.

### Кнопка IR UP

Для использования прибора в сумерках или в темноте включите ИК-подсветку, нажав кнопку **IR UP**. Изображение изменится с цветного на черно-белое. Вы можете выбрать степень яркости от 1 до 7. Значения яркости будут отображены на ЖК-экране.

**Функции кнопки:** 1) увеличивает степень яркости ИК-подсветки; 2) приближает изображение; 3) листает список меню вверх.

### Примечания:

- Не используйте ИК-подсветку при дневной съемке (при включенной ИК-подсветке экран будет черно-белым; при выключенной — цветным).
- Если заряда батареек недостаточно, степень яркости ИК-подсветки снизится автоматически. Если заряда менее 50%, максимальная степень яркости — 5. При уровне заряда 25% максимальная степень яркости — 3. При заряде менее 25% ИК-подсветка не включается.

### Кнопка IR DOWN

**Функции кнопки:** 1) уменьшает степень яркости ИК-подсветки; 2) отдаляет изображение; 3) листает список меню вниз.

### Кнопка MODE

Переключает между 3 предусмотренными режимами: 1) режим фотосъемки; 2) режим видеосъемки; 3) режим просмотра сохраненных фото- и видеозаписей. По умолчанию используется режим видеосъемки.

### Кнопка MENU

Чтобы изменить настройки, нажмите кнопку **MENU** и подсветите нужный пункт меню, листая список вверх (**IR UP**) или вниз (**IR DOWN**).

Выберите нужный пункт, нажав кнопку **SHOT**.

В меню вы можете выбрать разрешение фото и видео, чувствительность камеры ночью, сменить язык, выставить дату, настроить автовыключение, поставить дату на фото или видео, отформатировать карту памяти, просмотреть и удалить текущие или все файлы с карты памяти и т. д.

**Важно:** чтобы попасть в субменю режима просмотра, нужно выбрать режим просмотра (кнопка **MODE**).

**BL 10.** Обратите внимание: прибор может создавать цветное, черно-белое, ярко-зеленое изображение или изображение с эффектом цветной пленки. В ночном режиме цветное изображение не доступно. Нажмите и удерживайте кнопку **MENU** (меню) в течение трех секунд.

### Кнопка SHOT

**Функции кнопки:** 1) делает снимок в режиме фотосъемки; 2) начинает и останавливает запись видео в режиме видеосъемки; 3) выходит в субменю.

## Интерфейс

	Текущий режим		Чувствительность прибора ночью
	Карта памяти		Индикатор заряда батареек
	Индикатор степени яркости ИК-подсветки (1–7)		Индикатор степени увеличения (до 4 крат)

## Дистанционное управление устройством с помощью Wi-Fi и мобильного приложения

Функция доступна только для модели Discovery Night BL20.

Для дистанционного управления прибором скачайте приложение **NV Plus** из Apple App Store или Google Play и установите на ваш планшет или смартфон.

1. Включите прибор.
2. Нажмите кнопку **WI-FI** на корпусе прибора (на ЖК-экране появится иконка **WI-FI**).
3. Запустите приложение на смартфоне и найдите account «NV\_XXXXXXXXXX», введите предустановленный пароль «123456789».
4. После того, как устройство успешно подключится, вы сможете просматривать в приложении изображение в реальном времени, менять настройки, снимать видео и делать фотографии, скачивать и удалять файлы и т. д.

## Копирование файлов

Вы можете перенести файлы с прибора на смартфон, планшет или компьютер напрямую, без установки приложения.

1. Вставьте карту памяти в карт-ридер; или
2. Соедините устройство с компьютером с помощью кабеля USB.

## Уход и меры предосторожности

Не оставляйте прибор под прямыми солнечными лучами — угроза пожара!

Не царапайте внешнюю поверхность линз и не трогайте ее пальцами.

Прежде чем почистить прибор, отсоедините его от элементов питания (выньте

батарейки)! Используйте только сухие безворсовые салфетки для протирки внешних частей прибора. Не используйте чистящую жидкость во избежание повреждения электроники. Чтобы не поцарапать линзы, используйте только мягкую ткань и не нажимайте на них слишком сильно. Берегите устройство от пыли и влаги. Храните в сумке или коробке. Выньте батарейки из устройства, если не используете его длительное время.

## Использование элементов питания

Всегда используйте элементы питания подходящего размера и соответствующего типа. При необходимости замены элементов питания меняйте сразу весь комплект, не смешивайте старые и новые элементы питания и не используйте элементы питания разных типов одновременно. Перед установкой элементов питания очистите контакты элементов и контакты в корпусе прибора. Устанавливайте элементы питания в соответствии с указанной полярностью (+ и –). Если прибор не используется длительное время, следует вынуть из него элементы питания. Оперативно вынимайте из прибора использованные элементы питания. Никогда не закорачивайте полюса элементов питания — это может привести к их перегреву, протечке или взрыву. Не пытайтесь нагревать элементы питания, чтобы восстановить их работоспособность. Не разбирайте элементы питания. Выключайте прибор после использования. Храните элементы питания в недоступном для детей месте, чтобы избежать риска их проглатывания, удушья или отравления. Утилизируйте использованные батарейки в соответствии с предписаниями закона.

## Гарантия Levenhuk

Компания Levenhuk гарантирует отсутствие дефектов в материалах конструкции и дефектов изготовления изделия. Продавец гарантирует соответствие качества приобретенного вами изделия компании Levenhuk требованиям технической документации при соблюдении потребителем условий и правил транспортировки, хранения и эксплуатации изделия. Срок гарантии: на аксессуары — **6 (шесть) месяцев** со дня покупки, на остальные изделия гарантия действует **10 (десять) лет**. Гарантия позволяет бесплатно отремонтировать или обменять продукт Levenhuk, подпадающий под условия гарантии, в любой стране, где есть офис Levenhuk.

Подробнее об условиях гарантийного обслуживания см. на сайте [www.levenhuk.ru/support](http://www.levenhuk.ru/support)

По вопросам гарантийного обслуживания вы можете обратиться в ближайшее представительство компании Levenhuk.

# Discovery Night Dijital Gece Görüş Dürbünleri

TR



**Bu cihazla özel bir filtre olmadan asla, hiçbir koşulda direkt olarak Güneşe veya farklı bir parlak ışık kaynağına bakmayın, aksi takdirde KALICI RETİNA HASARINA ve KÖRLÜĞE yol açabilir.**

**Kit içeriği:** gece görüş cihazı, tripod, Mini USB 2.0 kablosu, MicroSD kartı 32 GB, kayış, kese ve kullanım kılavuzu.

## Teknik Özellikler

Büyütme, x  
Objektif merceği çapı, mm  
Görüş alanı, °  
Odak oranı  
Yakın odak, m  
Gözlem mesafesi, m

Üçayak adaptörü dişi  
Çalışma sıcaklığı aralığı, °C  
KÖ aydınlatma  
KÖ dalga boyu, nm  
Aydınlatmalı (KÖ) kayıt süresi, sa  
Aydınlatmasız (KÖ) kayıt süresi, sa  
Güç kaynağı

Çalışma gerilimi  
KÖ olmadan gündüz kayıt  
Gece (karanlıkta) KÖ ile kayıt  
Depolama  
Görüntü biçimi ve çözünürlük

Video biçimi ve çözünürlük

Destek mobil UYGULAMASI (BL20 için)  
Wi-Fi  
Dil Ayarları

Boyutlar, mm  
Ağırlık, g

\* yalnızca BL10 için

1-4 (dijital), 13 (optik)  
33,5  
10  
f/1,2  
3  
250-300 (tamamen karanlıkta)  
3-∞ (zayıf ışıkta)  
1/4"  
-20...+60 (çalışma), -30...+70 (depolama)  
KÖ LED'ler 3W (7 parlaklık seviyesi)  
850  
4  
10  
6 alkalın AA pil; veya  
6 2500 mAh AA HR6 1.2 V NiMH yeniden şarj edilebilir pil\*  
(piller dahil değildir)  
9 V  
renkli görüntü  
siyah ve beyaz görüntü  
sınıf 10, 32 GB'a kadar microSD  
JPG; 3M (2048x1536px), 2M (1600x1200px)\*,  
1M (1280x960px), VGA (640x480px)  
AVI; 960P (1280x960px, 30fps), VGA (640x480px,  
30fps)  
Android, IOS  
2,4 GHz (802.11b/g/n), 15 m mesafe  
Almanca, Çince, Felemenkçe, Fransızca, İngilizce,  
İspanyolca, İtalyanca, Japonca, Korece, Portekizce,  
Rusça  
196x146x59  
576

Üretici, ürün serisinde ve teknik özelliklerinde önceden bildirimde bulunmaksızın değişiklik yapma hakkını saklı tutar.

## Başlarken

### Pilleri takın

- Pil bölümü kapağını (11) açın ve kutup işaretlerine uygun şekilde 3 pil yerleştirin. Kapağı kapatın. İkinci pil bölümünde de aynı adımları yineleyin.

### Bellek kartının takılması/çıkartılması

- Cihaz 32 GB'a kadar kapasiteli sınıf 10 bellek kartlarını destekler.
- Kauçuk kapağı (2) USB ve microSD yuvalarından çıkarın.
- microSD kartı yuvanın içine yerleştirin. Yönün doğru olduğundan emin olun. Kartı içeri yerleştirirken kuvvet uygulamayın.
- Cihaz ile uyumluluğu iyileştireceğinden, başlamadan önce microSD kartı biçimlendirin.
- Kartı yuvadan çıkarmak için bellek kartının kenarına nazıkçe bastırın; kart dışarı çıkacaktır. Daha sonra kartı çıkarın.

**Not:** Bellek kartı takılı değilse, bir **No Card** (Kart Yok) mesajı görüntülenir ve bellek kartı simgesinin yanında "x" simgesi belirir.

## Düğme paneli ve cihaz ayarları

Uzun süreli olarak basılması, cihazı açar/kapatır ve görüntüde yakınlaştırma/uzaklaştırma işlemlerini gerçekleştirir. Diğer işlevler için kısa süreyle basın.

### POWER düğmesi (açma/kapama)

Cihazı açmak veya kapatmak için 3 saniye süreyle **POWER** düğmesine basılı tutun. Odağı ayarlamak için odaklama tekerini çevirin.

### Notlar:

- Cihaz etkinleştirilemezse, hasarlı veya uygun yerleştirilmemiş pil bulunup bulunmadığını kontrol edin. Her zaman önerilen pilleri kullanın.
- Gözlük takıyorsanız, cihazı kullanırken gözlüğünüzü çıkarmayın.

### IR UP düğmesi (KÖ Yukarı/Yakınlaştırma/Yukarı)

Işık yetersiz olduğunda veya akşamları kullanıldığında **IR UP** düğmesine basarak KÖ'yü açın. Görüntü renkli yerine siyah ve beyaz olarak değiştirilecektir. 1 ile 7 arasında bir parlaklık seviyesi seçebilirsiniz. Parlaklık değerleri LCD ekranda görüntülenecektir.

**Düğme işlevleri:** 1) KÖ parlaklık seviyesi yukarı; 2) Yakınlaştır; 3) menüyü yukarı kaydır.

### Notlar:

- KÖ'yü gün ışığında kullanmayın (KÖ açık olduğunda renkli görüntü, KÖ kapalı olduğunda siyah ve beyaz görüntü iletilir).
- Pil gücü yeterli değilse, KÖ LED'inin seviyesi otomatik olarak düşürülecektir. Yalnızca yarı oranda güç kaldığında maksimum parlaklık seviyesi 5'tir. Yalnızca %25 oranda güç kaldığında maksimum parlaklık seviyesi 3'tür. Pil gücü %25'ten düşük olduğunda KÖ LED'i etkinleştirilemez.

### IR DOWN düğmesi (KÖ Aşağı/Uzaklaştırma/Aşağı)

**Düğme işlevleri:** 1) KÖ parlaklık seviyesi aşağı; 2) Uzaklaştır; 3) menüyü aşağı kaydır.

### MODE düğmesi (modlar)

Bu düğme, 3 dahil mod arasında geçiş yapar: 1) fotoğraf modu; 2) video modu ve 3) oynatma modu. Varsayılan mod videodur.

### MENU düğmesi (menü)

Ayarları değiştirmek için **MENU** düğmesine basın ve yukarı (**IR UP**) veya aşağı (**IR DOWN**) kaydırın.

**SHOT** düğmesine basarak vurgulanan öğeyi seçin.

Menüde fotoğraf veya video çözünürlüğünü, gece görüşü hassasiyetini seçebilir, dili değiştirebilir, tarihi ayarlayabilir, otomatik güç kapatma ayarını yapabilir, fotoğraflar veya videolar üzerine tarih koyabilir, bellek kartını biçimlendirebilir, geçerli dosyayı veya bellek katındaki tüm dosyaları görüntüleyebilir, silebilir ve benzeri işlemleri gerçekleştirebilirsiniz.









**Not:** Oynatma modunun alt menüsüne geçmek için öncelikle oynatma modunu seçmelisiniz (**MODE** düğmesi).

**BL10.** Lütfen cihazın renkli bir görüntü, siyah-beyaz bir görüntü, parlak yeşil bir görüntü veya renkli film efektine sahip bir görüntü üretebileceğine dikkat edin. Bununla birlikte, gece modu açık olduğunda renkli görüntü kullanılamaz. **MENU** (menü) düğmesini 3 saniye basılı tutun.

### SHOT düğmesi (obtüratör)

**Düğme işlevleri:** 1) Fotoğraf modunda bir fotoğraf çeker; 2) Video modunda video kaydını başlatır ve durdurur; 3) alt menüye girer.

## Ekran bilgileri

  	Geçerli mod	 	Gece görüşü hassasiyeti
	Bellek kartı		Pil durumu
	KÖ seviyelerinin (1-7) gösterimi		4x'e kadar Yakınlaştırma seviyelerinin gösterimi

## Mobil Uygulama/Wi-Fi Bağlantısı ile Uzaktan Kumanda

İşlev, yalnızca Discovery Night BL20 modelinde sunulur.

Bu cihazın uzaktan kumandasını kullanmadan önce Apple App Store veya Google Play'den **NV Plus** adlı uygulamayı indirin ve tabletinize veya akıllı telefonunuza yükleyin.

1. Cihazı açın.
2. Wi-Fi moduna girmek için **Wi-Fi** düğmesine basın (TFT ekranında Wi-Fi simgesi görüntülenecektir).
3. Akıllı telefonunuzda uygulamayı başlatın ve "NV\_XXXXXXXXXX" hesabını bulduktan sonra ilk parola olarak "123456789" dizisini girin.
4. Cihazınızı başarıyla bağlandıktan sonra görüntüleri gerçek zamanlı olarak görüntüleyebileceğiniz, ayarları değiştirebileceğiniz, video ve fotoğraf çekebileceğiniz, dosyaları indirebileceğiniz, silebileceğiniz ve benzer işlemleri gerçekleştirebileceksiniz.

## Dosyaların kopyalanması

Dosyaları bir uygulama yüklemeyen cihazınızdan doğrudan akıllı telefonunuza, tabletinize veya bilgisayarınıza aktarabilirsiniz.

1. Bellek kartını bir kart okuyucuya yerleştirin veya
2. Cihazı bir USB kablosu ile bilgisayarınıza bağlayın.

## Temizleme ve tedbirler

Cihazı doğrudan güneş ışığına maruz bırakmayın; bu durum yangın çıkmasına neden olabilir!

Optik yüzeyleri çizmeyin veya bu yüzeylere parmaklarınızla dokunmayın.

Cihazı temizlemeden önce pilleri çıkarın! Cihazın dış parçalarını silmek için yalnızca kuru, tüy bırakmayan bezler kullanın. Elektronik hasarından kaçınmak için temizleme sıvısı kullanmayın. Mercikleri çizmekten kaçınmak için yalnızca yumuşak bezleri kullanın ve fazla bastırmayın. Cihazı toz ve sudan uzak tutun. Cihazı bir çanta veya kutu içinde saklayın. Uzun süre boyunca kullanılmayacağında cihazın pillerini çıkarın.

## Pil güvenliği talimatları

Her zaman kullanım amacına en uygun olan boyut ve türden piller satın alın. Eski ve yeni piller ile farklı türlerden pilleri birbiriyle birlikte kullanmamaya özen göstererek pil setini her zaman tamamen değiştirin. Pilleri takmadan önce pil kontakları ile cihaz kontaklarını temizleyin. Pillerin kutuplar (+ ve -) açısından doğru bir biçimde takıldığından emin olun. Uzun süreyle kullanılmayacak ekipmanlardaki pilleri çıkarın. Kullanılmış pilleri derhal çıkarın. Aşırı ısınmaya, sızıntıya veya patlamaya neden olabileceğinden kesinlikle pillerde kısa devreye neden olmayın. Yeniden canlandırmak için kesinlikle pilleri ısıtmayın. Pilleri sökmezin. Cihazı kullanım sonrasında kapatın. Yutma, boğulma veya zehirlenme riskini önlemek için pilleri çocukların erişemeyeceği bir yerde saklayın. Kullanılmış pilleri ülkenizin yasalarında belirtildiği şekilde değerlendirin.

## Levenhuk Garantisi

Levenhuk optik ürünleri, malzeme ve işçilik kaynaklı kusurlara karşı **10 yıl garantilidir**. Tüm Levenhuk aksesuarları, perakende satış yoluyla alınmasından sonra **2 yıl** boyunca malzeme ve işçilik kaynaklı kusurlara karşı garantilidir. Bu garanti sayesinde, tüm garanti koşulları sağlandığı takdirde, Levenhuk ofisi bulunan herhangi bir ülkede Levenhuk ürününüz için ücretsiz olarak onarım veya değişim yapabilirsiniz. Ayrıntılı bilgi için web sitemizi ziyaret edebilirsiniz: [www.levenhuk.eu/warranty](http://www.levenhuk.eu/warranty) Garanti sorunları ortaya çıkarsa veya ürününüzü kullanırken yardıma ihtiyacınız olursa, yerel Levenhuk şubesi ile iletişime geçin.



© 2022 Discovery or its subsidiaries and affiliates. Discovery and related logos are trademarks of Discovery or its subsidiaries and affiliates, used under license. All rights reserved. Discovery.com

## **levenhuk.com**

Levenhuk Inc. (USA): 928 E 124th Ave. Ste D, Tampa, FL 33612,  
USA, +1 813 468-3001, [contact\\_us@levenhuk.com](mailto:contact_us@levenhuk.com)  
Levenhuk Optics s.r.o. (Europe): V Chotejně 700/7, 102 00 Prague 102,  
Czech Republic, +420 737-004-919, [sales-info@levenhuk.cz](mailto:sales-info@levenhuk.cz)  
Levenhuk® is a registered trademark of Levenhuk, Inc.  
© 2006—2022 Levenhuk, Inc. All rights reserved.  
20220301

The original Levenhuk cleaning accessories



# Levenhuk Cleaning Pen LP10

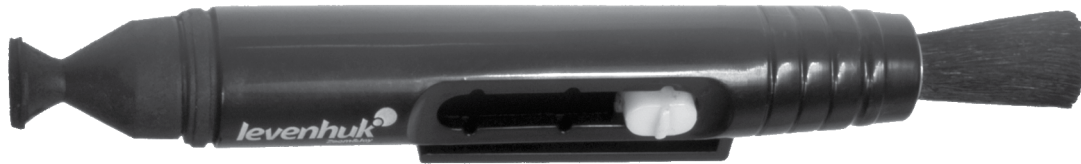

Removes dust with a brush  
The soft tip is treated with a special cleaning fluid that removes greasy stains  
Does not damage optical coatings of the lenses  
Leaves no smudges or stains

**levenhuk**  
Zoom&Joy