

Jackery

Модель: JE-2000A

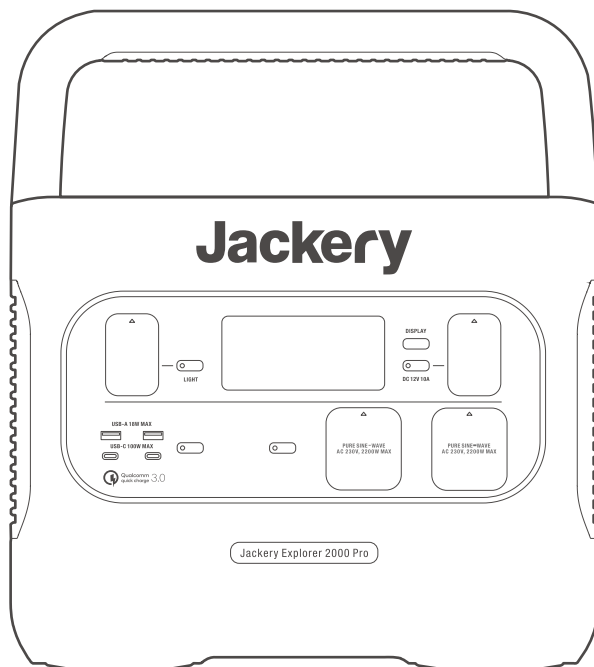

КЕРІВНИЦТВО КОРИСТУВАЧА

Jackery Explorer 2000 Pro

Дистриб'ютор в Україні: ТОВ «ТОТАЛ-ЕНЕРГО»
Тел: +380 44 383 3663, багатоканальний
email: office@best-energy.com.ua
web: best-energy.com.ua
Адреса: Київ: 03134, Україна, Київ, вул. Якутська, 10

Версія: JAK-UM-V1.0

КОМПЛЕКТ ПОСТАВКИ

①

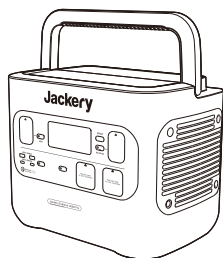

Jackery Explorer 2000 Pro ×1

②

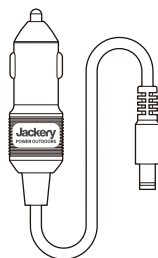

Автомобільний зарядний пристрій ×1

③

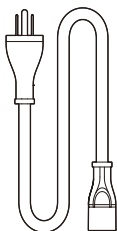

Кабель зарядки змінним струмом ×1

④



Посібник користувача ×1

Знайомство з пристроєм

Зовнішній вигляд виробу

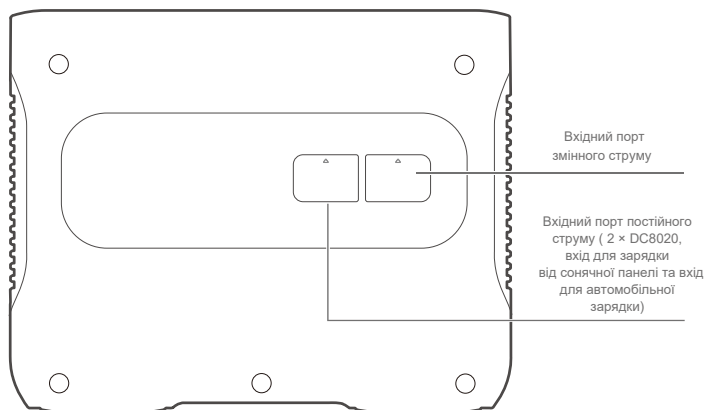
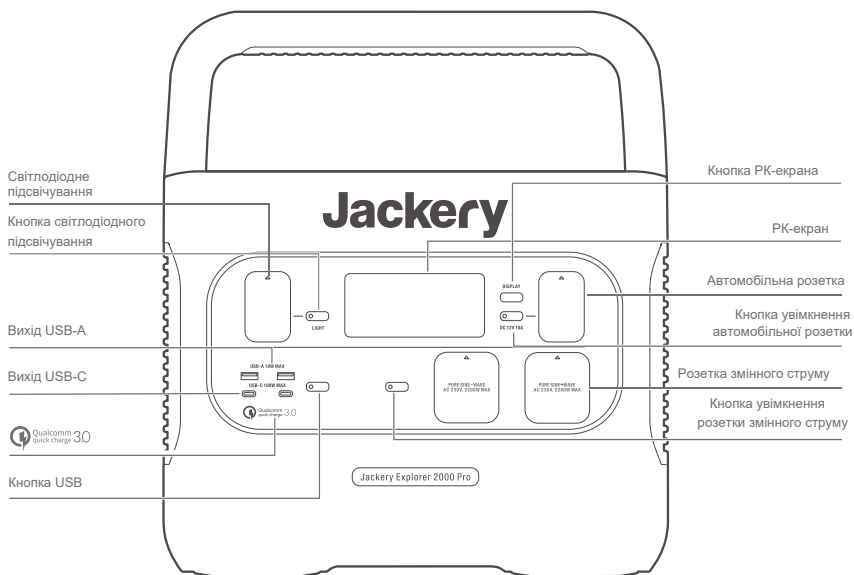

PK-екран

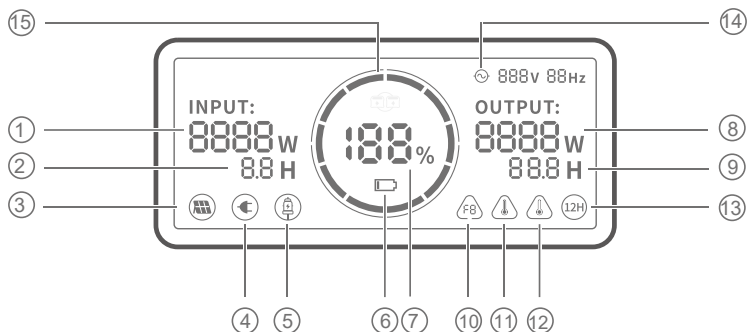

① INPUT: 8888 W 8.8 H	Вхідна потужність	⑧ OUTPUT: 8888 W 88.8 H	Вихідна потужність
② INPUT: 8888 W 8.8 H	Час заряду, що залишився	⑨ OUTPUT: 8888 W 88.8 H	Час розряду, що залишився
③	Індикатор заряду від сонячної панелі	⑩	Код помилки
④	Індикатор заряду від мережі змінного струму	⑪	Попередження про високу температуру
⑤	Індикатор автомобільного заряду	⑫	Попередження про низьку температуру
⑥	Індикатор низького заряду батареї	⑬	Режим енергозбереження
⑦ 100%	Відсоток заряду батареї	⑭	Індикатор живлення змінним струмом
⑮	Індикатор живлення батареї		

Індикатор живлення батареї (○) :

При зарядженні виробу сегменти помаранчевого кола навколо відсоткового заряду батареї послідовно спалахують. Під час заряджання інших пристроїв помаранчевий круг горить безперервно.

Індикатор низького заряду батареї (☐) :

Коли заряд акумулятора становить менше 20 %, індикатор низького заряду акумулятора горить безперервно. Якщо значення менше 5 %, індикатор низького заряду батареї блимає. Під час заряджання індикатор не світиться.

Режим енергозбереження (12H) :

Під час експлуатації працюючий вихід витрачає заряд батареї, тому за замовчуванням пристрій вмикає режим енергозбереження. Це відбувається за відсутності підключених пристроїв або якщо споживання підключеного пристрою не перевищує певного значення. Детальну інформацію наведено в таблиці нижче. Пристрій автоматично вимкнеться через 12 годин.

Вихід	Вихідна потужність	За замовчуванням
Вихід змінного струму	≤25 Вт	Пристрій автоматично вимкнеться через 12 годин
Вихід USB	≤2 Вт	Пристрій автоматично вимкнеться через 12 годин
Автомобільна розетка	≤2 Вт	Пристрій автоматично вимкнеться через 12 годин

Порядок увімкнення режиму енергозбереження:

Затисніть кнопку змінного струму та кнопку «DISPLAY» і утримуйте, доки не засвітиться значок режиму енергозбереження. Не забудьте вимкнути вихід, щоб уникнути споживання батареї в режимі енергозбереження.

Порядок вимкнення режиму енергозбереження:

Натисніть кнопку змінного струму та кнопку «DISPLAY», доки значок режиму енергозбереження не вимкнеться.

Код помилки (FB) :

Якщо на екрані з'являються коди F0-F9, зверніться до посібника з усунення несправностей або зверніться до нашої служби підтримки клієнтів.

Основні функції

Увімкнення/вимкнення живлення

Увімкнення/вимкнення змінного струму. Натисніть кнопку змінного струму. Засвітиться індикатор виходу змінного струму. Після цього можна підключити обладнання, яке потребує живлення від мережі змінного струму. Щоб вимкнути вихід змінного струму, натисніть кнопку ще раз.

Увімкнення/вимкнення USB. Натисніть кнопку USB. Засвітиться індикатор роботи USB-виходу. Після цього можна підключити зовнішні пристрої навантаження до вихідних портів USB-A та USB-C. Щоб вимкнути USB-вихід, натисніть кнопку ще раз.

Увімкнення/вимкнення виходу для автомобільної розетки. Натисніть кнопку автомобільної розетки, засвітиться індикатор роботи виходу автомобільної розетки. Після цього можна підключити зовнішні пристрої до виходу автомобільної розетки. Щоб вимкнути автомобільний заряд, натисніть кнопку ще раз.

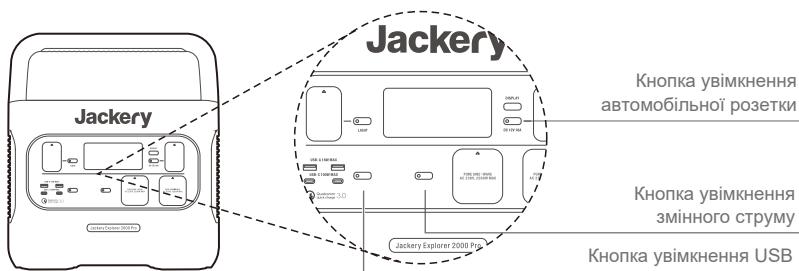

Увімкнення/вимкнення РК-екрана

Щоб увімкнути екран, натисніть кнопку «DISPLAY», будь-яку кнопку живлення виходу або кнопку світлодіодного підсвічування. Під час роботи одного із виходів для заряджання дисплей екрана загоряється автоматично.

Щоб вимкнути екран, натисніть кнопку «DISPLAY». Якщо протягом 30 секунд не буде здійснено жодної дії, пристрій перейде в стан сну, і екран автоматично вимкнеться.

Щоб екран завжди був увімкнений (заряджається або розряджається), виконайте такі дії: після того, як екран загориться, двічі натисніть кнопку «DISPLAY». Ця дія увімкне режим постійної роботи екрана.

Щоб вимкнути режим постійної роботи екрана, натисніть кнопку DISPLAY. Екран вимкнеться через 30 секунд.

Підказка:

У режимі постійної роботи екран автоматично вимикається через 2 години без заряджання або розряджання.

Увімкнення/вимкнення світлодіодного підсвічування

Світлодіодне підсвічування працює в трьох режимах: тьмяне світло, яскраве світло та SOS.

Щоб увімкнути світлодіодне підсвічування, натисніть відповідну кнопку. Світлодіодне підсвічування завжди вмикається в режимі тьмяного світла; при цьому на екрані з'являється вихідна потужність 1 Вт. Натисніть кнопку ще раз, щоб перейти на режим яскравого світла. На екрані з'явиться вихідна потужність 3 Вт. Щоб увімкнути режим SOS, натисніть кнопку втретє. На екрані з'явиться вихідна потужність 3 Вт. Натисніть кнопку ще раз, щоб вимкнути світлодіодне підсвічування. У будь-якому з цих режимів підсвічування можна вимкнути тривалим натисканням.

Заряд станції Jackery Explorer 2000 Pro

Переважно екологічне енергоспоживання: ми рекомендуємо використовувати поновлювані джерела енергії. Пристрій підтримує одночасне заряджання двома способами: від сонячної панелі або від мережі змінного струму.

При одночасному увімкненні зарядки від мережі змінного струму та сонячної панелі пристрій буде віддавати перевагу сонячній зарядці, при цьому обидва методи використовуються для заряджання акумулятора з максимально допустимою потужністю.

Заряд від мережі

Використовуйте кабель змінного струму, що входить до комплекту постачання.

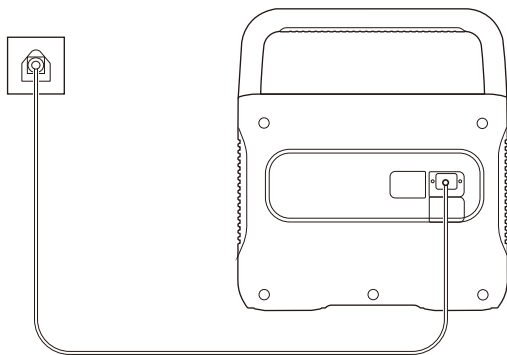

Зарядний кабель змінного струму

Explorer 2000 Pro

Заряд від сонячної панелі

Адаптер для сонячних панелей (продається окремо)

Використовуючи цей адаптер, можна послідовно підключити дві або три сонячні панелі. Для максимальної потужності сонячних панелей при послідовному з'єднанні необхідно використовувати сонячні панелі одного типу.

Функції основних портів

Вихідний порт для заряду від сонячної панелі (DC8020, штекер)

Вхідний порт для заряду від сонячної панелі (DC8020, роз'єм)

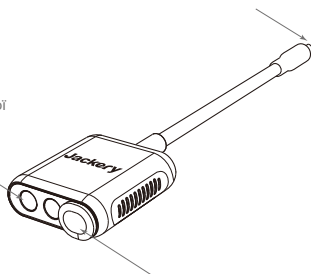

Перемикач для переходу від двох до трьох послідовно підключених сонячних панелей

- 1 Вихідний порт для зарядження від сонячної панелі (штекер DC8020): для заряду підключіть цей порт до входу постійного струму станції Jackery Explorer 2000 Pro.
- 2 Вхідний порт для заряду від сонячної панелі (роз'єм DC8020): для заряду підключіть сонячну панель або панелі до цього роз'єму.
- 3 Перемикач для переходу від двох до трьох послідовно підключених сонячних панелей: при підключенні двох сонячних панелей для заряду перемикач повинен перебувати в положенні OFF, інакше заряд не почеться. При підключенні трьох сонячних панелей перемикач повинен перебувати в положенні ON.

Інструкції щодо використання (показано на прикладі сонячних панелей 200W)

Сонячні панелі Jackery SolarSaga (68W, 100W та 200W) оснащені вихідними портами 2 типів. Підключіть сонячну панель до адаптера відповідно до зображення нижче.

Підключайте дві сонячні панелі 200W таким чином:

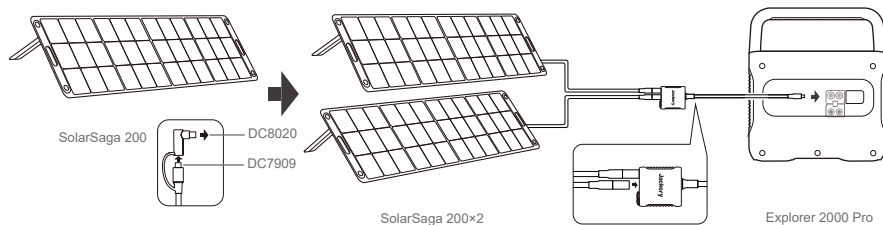

Підключення трьох сонячних панелей слід виконувати таким чином:

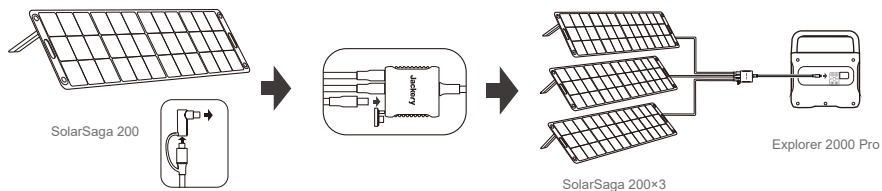

Посібник із підключення сонячних панелей

Користувачі можуть використовувати сонячні панелі для заряду виробу послідовно або паралельно, як показано на наступних ілюстраціях.

Приклад 1

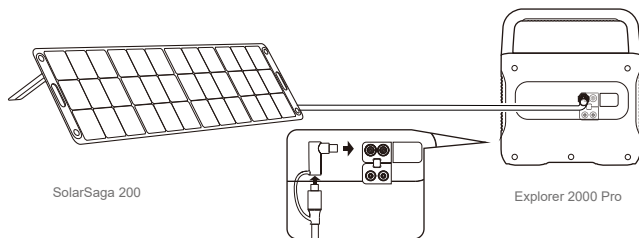

Приклад 2

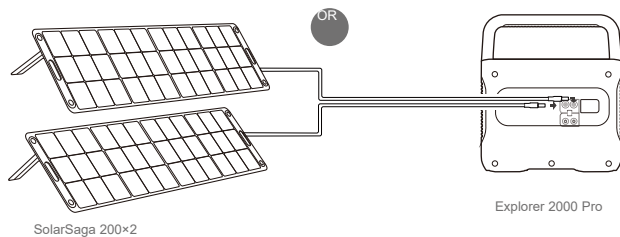
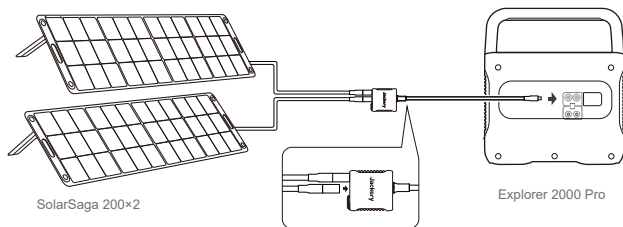

Приклад 3

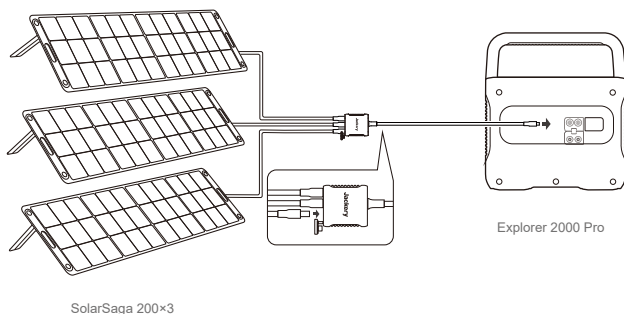

Приклад 4

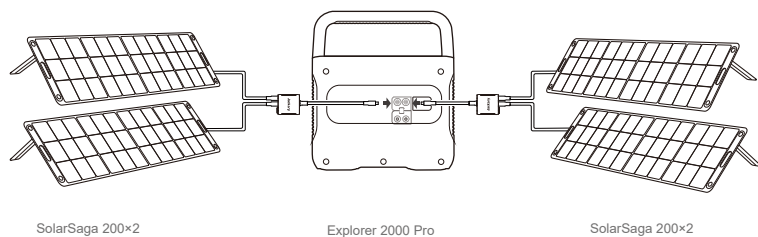

Приклад 5

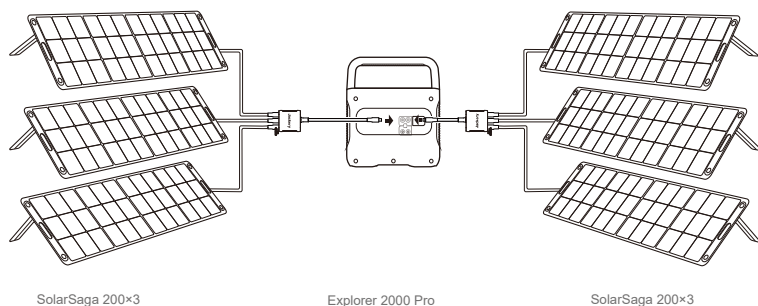

Увага! При одночасному використанні двох входів переконайтеся, що ви використовуєте сонячні панелі одного типу. При цьому їх кількість на двох входах повинна бути однаковою, щоб унеможливити пошкодження або проблеми із зарядкою обладнання через невідповідність напруг двох каналів.

Для заряду виробу заборонено такі способи підключення:

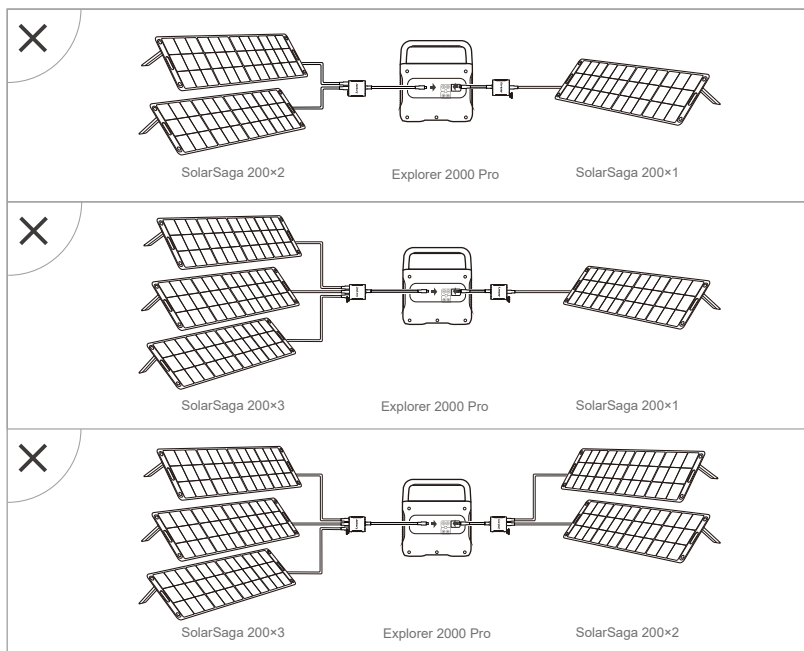

Заряд в автомобілі

Виріб можна заряджати автомобільним зарядним пристроєм на 12 В. Заведіть автомобіль перед заряджанням, щоб запобігти розрядженню автомобільного акумулятора та не допустити проблем із запуском автомобіля.

Перевірте надійність з'єднання між автомобільним зарядним пристроєм і прикурювачем. Переконайтеся, що автомобільний зарядний пристрій повністю вставлено. Зверніть увагу, що автомобільний зарядний пристрій забороняється використовувати при пересуванні автомобіля по вибоїстим дорогам, щоб уникнути загоряння через ненадійне з'єднання. Компанія не несе відповідальності за будь-які збитки, спричинені неправильним поводженням із пристроєм.

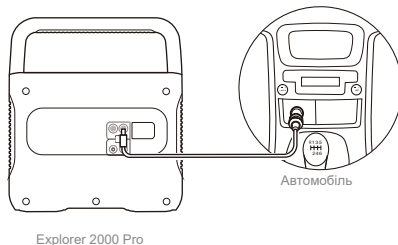

Explorer 2000 Pro

Запобіжні заходи при заряді

- 1 При одночасному використанні двох входів постійного струму необхідно використовувати однакову кількість послідовно з'єднаних сонячних панелей; рекомендується використовувати панелі одного типу.
- 2 Не виконуйте паралельну зарядку від автомобільного зарядного пристрою та сонячної панелі одночасно: це призведе до пошкодження автомобільного запобіжника.

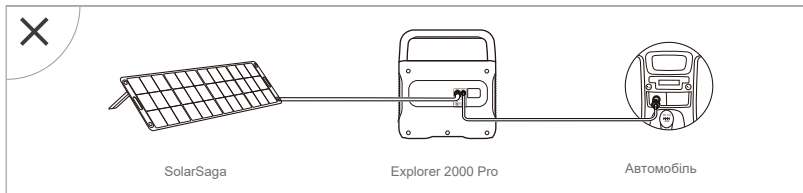

- 3 Зарядження доступне лише в автомобілях з напругою 12 В (пристрій не підходить для напруги 24 В). Щоб уникнути травм та матеріальних збитків, не заряджайте виріб в автомобілі з напругою 24 В.
- 4 Для зарядження рекомендується використовувати сонячні панелі та інше периферійне обладнання Jaskery. Ми не несемо відповідальності за збитки, спричинені використанням сонячних панелей інших брендів.

Запобіжні заходи при експлуатації

При використанні виробу слід дотримуватись основних запобіжних заходів:

- a. Перед використанням виробу необхідно уважно ознайомитись з інструкціями.
- b. Для зниження ризику використання виробу поблизу дітей необхідний постійний контроль.
- c. Слід використовувати лише комплектуючі, рекомендовані або придбані у професійних виробників продукції. В іншому випадку може виникнути небезпека ураження електричним струмом.
- d. Виймайте вилку живлення з розетки після завершення роботи.
- e. Не слід розбирати виріб, оскільки це може призвести до непередбачуваних ризиків (пожежа, вибух або ураження електричним струмом).
- f. Не використовуйте виріб із пошкодженими шнурами, штепсельними вилками або кабелями, що може призвести до ураження електричним струмом.
- g. Зарядку виробу слід здійснювати в приміщенні, що добре провітрюється, при цьому забороняється обмежувати вентиляцію тим чи іншим чином.
- h. Слід зберігати виріб у провітрюваному та сухому місці, не допускаючи попадання вологи (у тому числі дощової води), яка може спричинити ураження електричним струмом.
- i. Забороняється піддавати виріб впливу полум'я або високих температур (у тому числі не допускається зберігання під прямим впливом сонячних променів або в автомобілі за високої температури): це може призвести до нещасних випадків, таких як пожежа та вибух.

Часто задавані питання

3: Чи можна брати виріб на борт літака?

В: Ні, оскільки виріб містить літєву батарею. Згідно з Міжнародними стандартами та правилами перевезення небезпечних матеріалів, літєві батареї потужністю понад 100Вт*г не дозволяється перевозити в ручній поклажі.

3: Чому виріб видає звук під час використання?

В: У виробі є вбудована система охолодження з вентилятором. У разі нормального використання вентилятор видає тихий шум.

3: Чи можна заряджати Jackery Explorer 2000 Pro з одночасно підключеними до нього пристроями (споживачами)?

В: При заряді від входу змінного струму виріб забезпечує 2200 Вт вихідної потужності. При одночасному заряді від входу змінного струму та входу постійного струму (тобто від сонячної панелі або автомобільної зарядки) підтримується максимальна вихідна потужність 2200 Вт. Під час заряду від входу постійного струму (тобто від сонячної панелі або автомобільної зарядки) підтримується максимальна вихідна потужність 2200 Вт.

3: Як зберігати виріб, якщо він не використовується довгий час?

В: Якщо батарея не використовується протягом тривалого часу (більше 3 місяців), слід підтримувати заряд на рівні 60-80% від номінальної ємності. Це значення рекомендується перевіряти кожні 3 місяці, виконуючи заряд за потребою. Зберігати у сухому та прохолодному місці при температурі 0~40 °C та вологості 0~60 %. Виключіть контакт з їдкими речовинами та вплив вогню та джерел тепла.

3: Чи можна використовувати виріб як джерело живлення для запуску автомобіля?

В: На жаль, виріб не можна використовувати для запуску автомобіля. Однак його можна використовувати як джерело живлення для автомобілів. Автомобіль заряджається за допомогою шнура живлення Jackery, який можна придбати окремо.













3: Чому вихід на пристрій з низьким споживанням енергії автоматично вимикається через кілька годин?

В: Якщо ви забули вимкнути вихід (що може призвести до розряду батареї), режим енергозбереження вимкне пристрій. Це стандартне налаштування. Якщо до порту підключено пристрій з невеликим навантаженням (вихід змінного струму ≤ 25 Вт, вихід USB ≤ 2 Вт, вихід для автомобільної розетки ≤ 2 Вт) протягом 12 годин, пристрій буде автоматично вимкнено. Якщо потрібно відновити підзарядку, натисніть кнопку виходу для автомобільної розетки / кнопку USB / кнопку змінного струму, щоб перезапустити пристрій. Якщо потрібно ввімкнути режим енергозбереження, натисніть кнопку змінного струму "AC" та "DISPLAY", доки на екрані не з'явиться значок режиму енергозбереження (12h). Якщо вам потрібно вимкнути режим низького енергоспоживання, повторіть описану вище операцію, доки не зникне значок (12h).

3: Чому світиться індикатор роботи виходу USB, а підключений пристрій не заряджається або не може працювати нормально?

В: Спочатку перевірте, чи не зламано пристрій, що заряджається. Якщо з пристроєм все гаразд, натисніть кнопку USB, щоб перезапустити вихід.

Усунення несправностей

Помилки	Типи	Рішення
Код помилки (F0-F9)	 помилка зв'язку системи управління батареями (BMS)	Зв'яжіться з відділом післяпродажного обслуговування
	 помилка зв'язку інвертора	Зв'яжіться з відділом післяпродажного обслуговування
	 помилка зв'язку зарядного модуля	Зв'яжіться з відділом післяпродажного обслуговування
	 відмова батареї	Зв'яжіться з відділом післяпродажного обслуговування
	 перенапруга батареї	Зв'яжіться з відділом післяпродажного обслуговування
	 знижена напруга батареї	Зв'яжіться з відділом післяпродажного обслуговування
	 помилка інвертора	Зв'яжіться з відділом післяпродажного обслуговування
	 помилка зарядного модуля	Зв'яжіться з відділом післяпродажного обслуговування
	 захист від перевантаження по струму / короткого замикання під час заряду або розряду	Усуньте проблему, витягнувши вилку з розетки або від'єднавши електроприлади. Заряд відновиться самостійно. При повторному виникненні помилки зверніться до нашого відділу післяпродажного обслуговування.
 захист від перевантаження по струму / короткого замикання на виході постійного струму	Для відновлення роботи необхідно спочатку відключити електроприлад від джерела живлення. Заряд відновиться самостійно. При повторному виникненні помилки зверніться до нашого відділу післяпродажного обслуговування.	
	попередження про високу температуру	Заряд відновиться після охолодження батареї
	попередження про низьку температуру	Заряд відновиться після підвищення температури довілля

ІНСТРУКЦІЇ З ТЕХНІКИ БЕЗПЕКИ

Прочитайте наступні інструкції, щоб забезпечити безпечне використання:

**УВАГА**

Недотримання вимог може з великою ймовірністю призвести до серйозних травм* або смерті

- НЕ підключайте жодних металевих предметів до виходу чи виходу змінного струму.
- НЕ трать очі, якщо рідина зсередини пристрою потрапила вам на руки.
- НЕ викидайте пристрій разом із побутовими відходами.
- НЕ використовуйте невідповідні шнур живлення.
- НЕ підключайте пристрій до вхідної напруги вище вказаної в даному посібнику.
- НЕ використовуйте пристрій, якщо він не працює належним чином.
- НЕ пересувайте пристрій, якщо він заряджається або використовується.
- НЕ вставляйте пальці чи руки у виріб.
- НЕ використовуйте пошкоджений або модифікований акумулятор або прилад.
- Пошкоджені або модифіковані батареї можуть проявляти непередбачувану поведінку, що може призвести до пожеги, вибуху або ризику травми.
- НЕ розбирайте блок живлення, зверніться до офіційного сервісного центру, якщо потрібне обслуговування або ремонт. Неправильна повторна збірка може призвести до ризику пожеги або ураження електричним струмом.
- НЕ розбирайте, не ремонтуйте та не змінюйте пристрій чи акумулятор.
- НЕ розміщуйте пристрій поблизу вогню, не піддавайте його дії тепла. Бережіть від прямих сонячних променів.
- НЕ заряджайте, не використовуйте та не зберігайте пристрій у ванній кімнаті або в місцях, які піддаються впливу дощу чи вологості.
- Використовуйте вихідну розетку лише для живлення зовнішніх пристроїв. У жодному разі не підключайте вихід до мережі живлення. НЕ торкайтеся пристрою або точок підключення мокрих руками.

**УВАГА**

Недотримання вимог може з великою ймовірністю призвести до серйозних травм* або смерті

- Використовуйте та зберігайте пристрій лише в чистому та сухому середовищі.
 - НЕ використовуйте та не зберігайте в запаленому та запалюю середовищі.
 - Перевіряйте пристрій перед кожним використанням. НЕ використовуйте пристрій, якщо він пошкоджений, зламаний.
 - НЕ використовуйте пристрій, якщо шнур живлення пошкоджений або зламаний.
 - Тримайте прилад подалі від дітей. НЕ дозволяйте дітям користуватися блоком живлення.
 - Тримайте цей продукт подалі від домашніх тварин.
 - НЕ використовуйте та не зберігайте пристрій у місцях або середовищі з високою температурою. Якщо рідина зсередини пристрою потрапила на вашу шкіру або одяг, промити уражені ділянки водою 3-під крана.
 - Під час грози вийміть шнур живлення з розетки.
 - НЕ заряджайте пристрій через системи живлення, які працюють за межами 100-240 В.
 - НЕ ставте пристрій на бок або дотори дном під час використання або зберігання.
 - НЕ використовуйте аксесуари для інших цілей.
- ПОПЕРЕДЖЕННЯ — РИЗИК ВИБУХОВИХ ГАЗІВ**
Щоб зменшити ризик вибуху батареї, дотримуйтеся цих інструкцій, а також інструкцій, опублікованих виробником будь-якого обладнання, яке ви збираєтесь використовувати поблизу пристрою. Перегляньте попереджувальне маркування на цих продуктах.

**УВАГА**

Недотримання вимог може призвести до травм і/або пошкодження майна**

- Якщо спостерігаються іржа, специфічні запахи, перегрів або інші незвичайні ситуації, негайно припиніть використання пристрою та зверніться до офіційного сервісного центру.
- Пристрій відповідає всім вимогам законодавства щодо транспортування небезпечних вантажів.
- Переконайтеся, що пристрій належним чином закріплено під час транспортування в автомобілі.
- Заряджайте пристрій лише при температурі навколишнього середовища від 0 до 40°C.
- Негайно вийміть пристрій, якщо він випадково упав або піддався сильному удару або вібрації.
- Уважно прочитайте інструкції до електроприладів, які ви збираєтесь підключати до пристрою.
- Перед підключенням переконайтеся, що пристрій, який ви підключаєте, вимкнено.

ОСОБИСТІ ЗАХОДИ БЕЗПЕКИ

- 1) **НИКОЛИ** не палять і не допускайте іскри або полум'я поблизу пристрою.
- 2) Будьте особливо обережні, щоб зменшити ризик падіння пристрою, або падіння важких предметів на пристрій. Це може призвести до іскри або короткого замикання батареї або іншої електричної частини, що може спричинити вибух.
- 3) НЕ піддавайте блок живлення дії вогню або надмірної температури. Вплив вогню або температури вище 130°C може спричинити вибух.

* Серйозні травми включають сліпоту, опіки, ураження електричним струмом, переломи, отруєння тощо, що може призвести до ускладнень, госпіталізації або постійного люкування.

** Пошкодження майна включає: будівлі, транспорт, будь-які речі, домашніх тварин тощо.

УВАГА

	Не дозволяється брати на борт літаків
	Щоб зберегти термін служби батареї, будь ласка, використовуйте та перезаряджайте принаймні один раз на 3 місяці
	Використовуйте оригінальний або сертифікований зарядний пристрій
	Уникайте екстремальних температур
	Уникайте падіння, ударів
	Не розбирайте (ремонт та/або діагностику виконувати виключно через офіційний або авторизований сервісний центр)
	Пристрій не водонепроникний, не піддавайте його впливу рідин
	Утилізуйте батареї та електронні пристрої відповідно до місцевих норм

ВІДМОВА ВІД ВІДПОВІДАЛЬНОСТІ

- Наша компанія не може нести відповідальності за збитки, спричинені пожежою, землетрусом, іншим стихійним лихом, дією третіх осіб, нещасними випадками, некоректною та/або неправильною поведінкою з боку клієнта, жорстким поводженням, іншими ненормальними та/або невідповідними умовами.
- Не ремонтуйте самостійно жодні пошкодження пристрою.
- Гарантія є обмеженою. Умови, які не вказані в положеннях гарантії, виходять за межі нашої відповідальності.
- Наша компанія не несе відповідальності за збитки, спричинені неправильним використанням або недотриманням цього керівництва з експлуатації.

Передбачуване використання: Портативна електростанція Jackery Explorer 2000 Pro призначена для живлення електронних пристроїв з максимальним споживанням електроенергії 2000 Вт. Наш продукт не підходить для використання з обладнанням, яке пов'язане з особистою безпекою (штатсудатність) та залежить від електроенергії, наприклад, медичні прилади, обладнання для аерерич установок, виробництво повітряних та космічних кораблів тощо. Тому ми не несемо відповідальності за нещасні випадки, пов'язані з особистою безпекою, пожежи чи несправності машини/механізмів, спричинені використанням нашого продукту з вищезазначеними пристроями.

ГАРАНТІЯ

Обмежена гарантія

Jackery Ukraine (далі — "Jackery") гарантує первинному споживачеві, що продукт Jackery не матиме дефектів у виготовленні та матеріалах за умови звичайного споживача протягом відповідного гарантійного періоду, зазначеного в розділі «Гарантійний термін» нижче, з урахуванням винятків, викладених нижче. Ця заява про гарантію визначає загальні та виключні гарантійні зобов'язання Jackery. Ми не приймаємо на себе і не уповноважуємо третіх осіб приймати за нас будь-які інші зобов'язання щодо гарантії на нашу продукцію.

Гарантійний термін

Гарантійний термін становить 36 місяців. У кожному випадку гарантійний термін відраховується з дати покупки первинним покупцем. Дата початку гарантійного терміну обчислюється з дати продажу, зазначеної у гарантійному талоні нижче.

Обмін

Jackery відремонтує або замінить (на вибір Jackery) будь-який продукт Jackery, який не працює належним чином через дефект виготовлення або матеріалу, протягом відповідного гарантійного періоду, якщо претензія подана клієнтом протягом відповідного гарантійного періоду. На замінений виріб поширюється решта гарантійного терміну оригінального виробу.

Обмеження гарантії первинного покупця (споживача)

Гарантія на продукцію Jackery поширюється тільки на первинного покупця (споживача) і не підлягає передачі будь-якому іншому власнику.

Винятки

Гарантія Jackery не поширюється на (i) будь-який продукт, який використовувався не за призначенням, неправильно; не у відповідності до правил та умов експлуатації, наведених в даному посібнику, який було модифіковано, пошкоджено або використано для будь-якої іншої цілі, ніж звичайне споживаче використання, як це дозволено в даному посібнику, або (ii) будь-який продукт, придбаний на вторинному ринку. Гарантія Jackery не поширюється на елемент батареї, якщо його не буде повністю заряджено Вами протягом семи днів після придбання виробу та принаймні кожні 3 місяці після цього. Гарантія не діє при відсутності оригіналу повністю заповненого гарантійного талону з підписом, печаткою продавця.

Як отримати послугу

Щоб отримати гарантійне або сервісне обслуговування, зв'яжіться з нашим сервісним центром за адресою: service@best-energy.com.ua, або за тел.: +380 44 383 3663 (безкоштовно по Україні).

© Copyright 2012-2022 Jackery Inc. Усі торгові марки, наведені тут, є власністю відповідних власників. Інформація, що міститься тут, може бути змінена без попередження. Єдина гарантія на продукти та послуги Jackery викладена в гарантійних заявах, що супроводжують такі продукти та послуги. Jackery не несе відповідальності за технічні чи редакційні помилки чи упущення, що містяться в цьому документі.

У цьому посібнику користувача описано функції, загальні для більшості моделей.

ГАРАНТІЙНИЙ ТАЛОН

ПОКУПЕЦЬ: _____

СЕРІЙНИЙ НОМЕР: _____

ДАТА ПРОДАЖУ: _____

ТЕРМІН ГАРАНТІЇ: _____

Підпис, печатка _____