

ЭЛЕКТРИЧЕСКИЙ ОТОПИТЕЛЬНЫЙ КОТЕЛ

*Руководство по эксплуатации, монтажу и техобслуживанию.
Технический паспорт изделия.*

RUS

ЕЛЕКТРИЧНИЙ ОПАЛЮВАЛЬНИЙ КОТЕЛ

*Інструкція з експлуатації, монтажу та технічного обслуговування.
Технічний паспорт виробу.*

UKR

RUS

Дорогой клиент,

Благодарим Вас за выбор продукции Hi-Therm. Для обеспечения безопасного использования и многолетней эффективной работы приобретенного Вами изделия, внимательно ознакомьтесь с данным руководством по эксплуатации и сохраняйте его для повторного прочтения в период эксплуатации изделия.

Производитель оставляет за собой право вносить изменения в конструкцию, дизайн и функциональные возможности своей продукции без уведомления.

Компания-производитель:

Kospel S.A.

Адрес: Koszalin, ul.Olchowa, 1. Polska (Кошалин, ул.Ольхова, 1. Польша)

Тел. : +48 94 346 38 08

Факс: +48 94 346 33 70

UKR

Шановний клієнте,

Дякуємо Вам за вибір продукції Hi-Therm. Для забезпечення безпечного користування та багаторічної ефективної роботи придбаного Вами пристрою, уважно ознайомтеся з цією інструкцією з експлуатації та зберігайте її для повторного користування впродовж періоду експлуатації пристрою.

Виробник залишає за собою право вносити зміни до конструкції, дизайну та функціональних можливостей своєї продукції без повідомлення.

Компанія-виробник:

Kospel S.A.

Адреса: Koszalin, ul.Olchowa, 1. Polska (Кошалин, ул.Ольхова, 1. Польша)

Тел. : +48 94 346 38 08

Факс: +48 94 346 33 70



UA.TR.087 17

1. Ознакомление с настоящим руководством по эксплуатации позволит правильно установить и использовать прибор, обеспечит его длительную и безаварийную работу.
2. Электрическая проводка должна быть исправной и выполнена согласно обязывающим нормам, инсталляция электрическая.
3. Отопительная система должна быть оснащена расширительным баком, подобранным согласно обязывающим нормам для замкнутой системы.
4. Перед установкой котла система отопления должна быть тщательно промыта.
5. На выходе из установленного в котле клапана безопасности нельзя устанавливать запорную арматуру (напр. краны).
6. Устройство предназначено для монтажа только на плоской стене.
7. Котел нельзя устанавливать во влажных и взрывоопасных помещениях.
8. Монтаж котла и всех сопутствующих электрических и сантехнических установок следует поручить специализированному обслуживающему предприятию.
9. Все монтажные работы следует осуществлять при отключенном электропитании и закрытой подачи воды.
10. В котлах HIT-T и HIT-LT установлен переливной клапан (bypass), который позволяет поддерживать необходимый минимальный уровень протока теплоносителя через котел и снижает уровень шума в отопительной системе, возникающий при прикрывании термостатических клапанов на радиаторах.
11. Электропроводка должна быть защищена дифференциальным выключателем и средствами, обеспечивающими отключение прибора от электросети, в которых расстояние между контактами всех полюсов составляет не менее 3мм.
12. Заводская версия котла предназначена для работы в отопительной системе. В случае совместной работы с бойлером ГВС следует произвести соответствующую конфигурацию в расширенных настройках.
13. После окончания отопительного сезона не следует сливать воду с отопительной системы.
14. В период между отопительными сезонами следует перевести котел в летний режим работы не отключая его от электросети. Несоблюдение этого правила может привести к блокировке ротора насоса. Чтобы восстановить правильное движение ротора, следует использовать отвертку, как показано на рисунке (пункт „Запуск” стр. 8).

Лица с ограниченными физическими, психическими или умственными возможностями или не имеющие навыков и знаний, касающихся этого прибора, не должны эксплуатировать это устройство, если не находятся под присмотром ответственных людей за их безопасность или не прошли инструктаж на тему обслуживания этого прибора. Следует следить, чтобы дети не игрались с этим прибором.

Монтаж

1. Закрепить котел на монтажных шурупах в вертикальном положении патрубками вниз, оставляя минимальное расстояние от стен и потолка.
2. Подключить котел к отопительной системе оснащенной отсечными кранами.
3. Наполнить отопительную систему подготовленной водой или теплоносителем, что значительно влияет на долговечность ТЭНов.
4. Спустить воздух из отопительной системы.
5. Подключить котел к электросети.
6. Замонтировать комнатный термостат или центральное управление согласно руководству по его эксплуатации.
7. Подключить комнатный регулятор температуры при помощи двухжильного провода напр. $2 \times 0,35 \text{ мм}^2$ к планке подключений панели управления (клемма RP). В случае центрального управления следуйте указаниям содержащимся в инструкции по эксплуатации.
8. После выполнения вышеуказанных действий следует запустить котел согласно пункту „Запуск“.

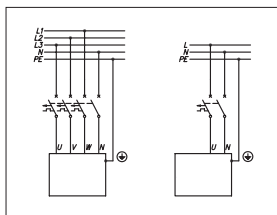
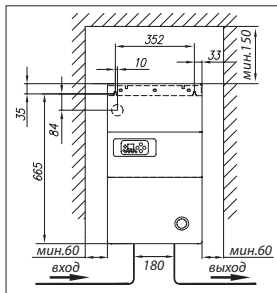

Следует убедиться, что на выходе комнатного регулятора отсутствует напряжение!

Не подключать напряжение к клеммам RP, NA, Tzas! Это может привести к аварии панели управления.

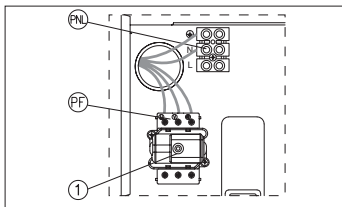

Подключение котла к трехфазной электросети.

PNL - место подключения нейтрального и защитного проводов

PF - место подключения фазных проводов

[1] - ограничитель температуры

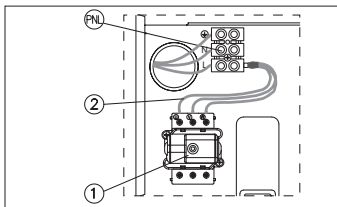

Подключение котла к однофазной электросети (касается котлов мощностью 4кВт, 6кВт и 8кВт)

PNL - место подключения нейтрального, защитного и фазного проводов

[1] - ограничитель температуры

[2] - дополнительная связка проводов (только для подключения к однофазной сети)

Котлы HIT-T и HIT-LT оснащены 6-ти литровым мембранным расширительным баком с внутренним давлением 1,5 бар. Емкость используемого мембранного бака достаточна для следующих объемов отопительной проводки (при указанных параметрах - температуре теплоносителя и давлении наполнения системы):

Температура теплоносителя (на входе и на выходе)	Объём отопительной системы	Давление наполнения системы
[°C]	[l]	[бар]
85/70	58	1,5
70/55	79	
55/45	103	
50/40	115	
45/35	128	

Для отопительной системы большего объема следует установить дополнительный мембранный бак, подобранный согласно соответствующим нормам.

Схемы подключения котлов к отопительной системе

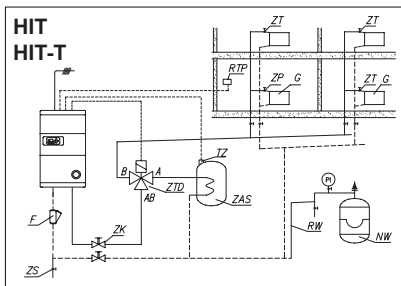
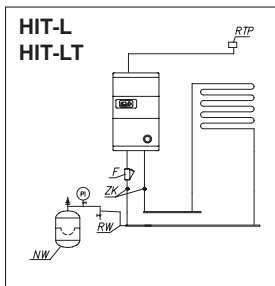

- PI - манометр
- ZK - отсечной кран
- RW - расширительная труба
- NW - расширительный мембранный бак
- ZT - термостатический клапан
- ZP - проходной кран
- F - фильтр с магнитным вкладышем
- G - радиатор
- RTP - комнатный регулятор температуры
- ZS - спускной кран
- ZTD - трехходовой кран с сервоприводом
- ZAS - бойлер со змеевиком
- TZ - датчик WE-019/01 или термостат бойлера

Подключение наружных приборов

ZTD - место подключения трехходового крана с сервоприводом

Tzas - место подключения датчика температуры воды в бойлере или термостата бойлера

C - прибор приоритетного действия

D - комнатный программатор

E - наружный погодный датчик (WE-027)

F - датчик температуры воды в бойлере (WE-019/01)

G - термостат бойлера

RP - место подключения комнатного программатора

NA - место подключения прибора приоритетного действия

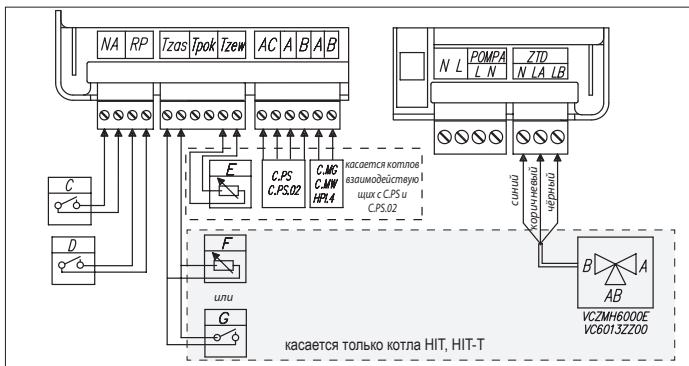
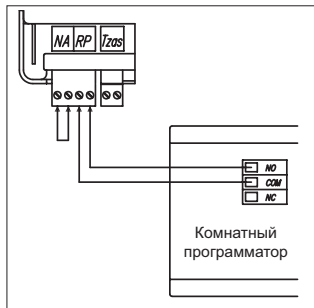

Комнатный регулятор температуры (клемма RP) – размыкание которого выключает нагрев отопительной системы. Отвечает за управление работой котла в зависимости от температуры в помещении. Способ подключения описан в разделе "Монтаж" п.7

Датчик температуры воды в бойлере WE-019/01 (клеммы Tzas - касается только котла модели HIT, HIT-T) – способ подключения представлен на рисунке. Если есть необходимость удлинить провода датчика, то следует стремиться к тому, чтобы они были как можно короче. Очень длинный провод может стать причиной нарушений и неисправностей в работе. Не следует прокладывать провода датчика в непосредственной близости с проводами питания, нельзя закручивать их вокруг других проводов. Внимание, для активирования датчика и функции ГВС следует поступать согласно описанию в разделе "Расширенные

настройки". Установить температуру теплоносителя на бойлер ГВС (50 - 85°C) и выбрать способ измерения температуры в бойлере ГВС „ti”.

Термостат бойлера ГВС (клеммы Tzas - касается только котлов HIT) – сухие контактные наружного термостата бойлера ГВС. Замкнутые клеммы Tzas переключают работу на нагрев бойлера. Внимание, для активирования термостата и функции ГВС следует поступать согласно описанию в п. "Расширенные настройки". Установить температуру теплоносителя на бойлер ГВС (50 - 85°C) и выбрать способ измерения температуры в бойлере ГВС "te".



Трехходовой кран с сервоприводом (клеммы ZTD - касается только котлов HIT, HIT-T) – компания рекомендует использовать кран VCZMH6000E с сервоприводом VC6013ZZ00. Управление краном осуществляется подачей напряжения 220В~ на коричневый или черный провод (синий провод - нейтральный). Подача питания на коричневый провод приводит к открытию прохода между входом „AB” и выходом „B”. Подача питания на черный провод приводит к открытию прохода между входом „AB” и выходом „A”. Обозначение входа „AB” и выходов „A” „B” находится на клапане. При таком подключении выход „B” служит для подачи теплоносителя на отопительную систему, а выход „A” для подачи теплоносителя на бойлер ГВС. Внимание, для активирования опции ГВС следует поступать согласно описанию в разделе "Расширенные настройки". Установить температуру теплоносителя на бойлер ГВС (50 - 85°C).

Приоритетный потребитель электроэнергии (клемма NA) – для ограничения потребления электроэнергии, работу котла можно установить зависимо от других приборов, например водонагревателя. К контакту NA подключается разомкнутый контакт таким образом, чтобы при включении приоритетного потребителя электроэнергии контакт разомкнулся и выключил котел (сухие контакты). Разомкнутый контакт NA блокирует нагрев и выключает циркуляционный насос. Если котел HIT, HIT-T работает в качестве дополнительного источника тепла, то приоритетный котел размыкая контакт NA блокирует нагрев, но остается функция управления трехходовым краном, запитка теплообменника осуществляется с главного источника тепла.

Наружный датчик температуры (Tzew) – способ подключения представлен на рисунке. Если есть необходимость удлинить провод датчика, то следует стремиться к тому, чтобы он был как можно короче. Не следует прокладывать провода датчика температуры в непосредственной близости с проводами питания, нельзя закручивать их вокруг других проводов. Рекомендуется устанавливать датчик на северной или северо-западной стене здания подальше от окон и вентиляций.
Внимание, датчик необходим для совместной работы с контроллером C.PS.

Контроллеры (C.PS, C.PS.02), отопительный модуль (C.MG), модуль вкл/выкл (C.MW), тепловой насос (HPI.4) – подключение устройств к котлу, описано в инструкциях устройств.

Запуск

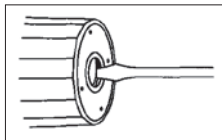
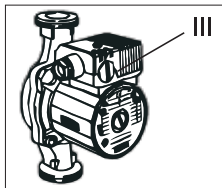

1. Вынуть мост на контактах NA или отключить от котла комнатный регулятор температуры.
2. Установить ручной режим работы насоса (смотри раздел Расширенные настройки).
3. Включить котел (кнопка  на панели управления котла).
4. Проверить достигнут ли соответственный проток теплоносителя через котел (индикатор H горит не мигая). Воздух из насоса должен удалиться самостоятельно после короткого времени работы насоса, если появится потребность провести удаление воздуха самостоятельно, то следует поступать следующим образом:
 - Закрыть отсечной кран на выходе котла.
 - Переключить насос на najwyżшую скорость.
 - Осторожно открутить пробку клапана удаления воздуха.
 - После 15...30 секунд пробку клапана удаления воздуха закрутить.
 - Открыть отсечной кран.
5. Выключить котел (придержать кнопку  в течении 3 секунд).
6. Установить автоматический режим работы насоса (смотри раздел Расширенные настройки).
7. Вставить мост на контактах NA и подключить к котлу комнатный регулятор температуры.
8. Включить котел (кнопка .
9. Установить температуру теплоносителя на требуемом уровне (смотри раздел Эксплуатация).





Специальная процедура запуска (для систем заполненных незамерзающей жидкостью)

Если запуск котла осуществляется при очень низких температурах, может появиться ошибка при считывании протока теплоносителя через котел, причиной которой могут быть физические качества незамерзающей жидкости. Если индикатор H мигает, а отсечные краны открыты, следует замкнуть клеммы NA и RP. В этой ситуации автоматически включится специальная процедура запуска. В течение ее действия теплоноситель будет разогрет до температуры, позволяющей на правильное считывание протока. Время действия процедуры зависит от величины отопительной системы и температуры теплоносителя в ней. Включение процедуры сигнализируется на дисплее панели управления попеременным высвечиванием выбранного параметра отопительной системы и горизонтальных символов („-“, „-“). После достижения уровня минимального протока, необходимого для запуска котла, процедура автоматически выключится и котел начнет нормально работать.

Расширенные настройки

Перевод котла в режим установки расширенных настроек: панель управления переключаем в режим простоя (придержать кнопку  в течении 3 секунд), затем нажать кнопку , и кротковременно нажать кнопку .

Кнопкой  осуществляем выбор параметра , или  изменяем его величину - поочередно:

- мощность котла - вписать величину с наклейки с номинальными данными,
- режим работы насоса – PA (автоматический), Pг (ручной - постоянная работа насоса),
- максимальное количество включенных ТЭНов,
- рабочая характеристика котла:
 - (no) регулировка температуры в диапазоне 20 - 85°C,
 - (Po) регулировка температуры в диапазоне 20 - 60°C – функции, касающиеся ГВС не доступны,
- температура теплоносителя подаваемого на бойлер ГВС (включение функции ГВС) - включение функции ГВС осуществляется установкой температуры теплоносителя подаваемого на бойлер ГСВ в диапазоне 50 - 85°C, установка 0°C выключает функцию ГВС,
- способ измерения температуры в бойлере ГВС,
 - ti (internal) - температура воды в бойлере измеряется датчиком температуры WE-019/01,
 - tE (external) - наружный термостат, к клеммам Tzas подключен контакт, который будет находится в замкнутом или разомкнутом состоянии. Если функция ГВС не активна, то этот параметр не доступен, деактивировать в установках открытого типа,
- номер котла при работе с C.PS (каскад), установка 0 означает независимую работу, котел не будет виден на главном пульте управления каскадом,
- датчик давления в отопительной системе (касается только котлов HIT-T и HIT-LT – активный (1) или неактивный (0), в системах открытого типа датчик не должен быть активным. Внимание, не касается котла с манометром."
- тип датчика протока - (1) датчик HC DN 15, (2) датчик (величина по умолчанию),
- счетчик времени работы котла (только для просмотра). Показания счетчика происходит поочередным высвечиванием цифр (без нулей предупреждающих) от наибольшего значения с полсекундными перерывами, после показания наименьшего значения составляющих числа следует интервал в 2 секунды.

Выход и сохранение установок в память осуществляется нажатием и приержанием кнопки .

Обслуживание панели управления

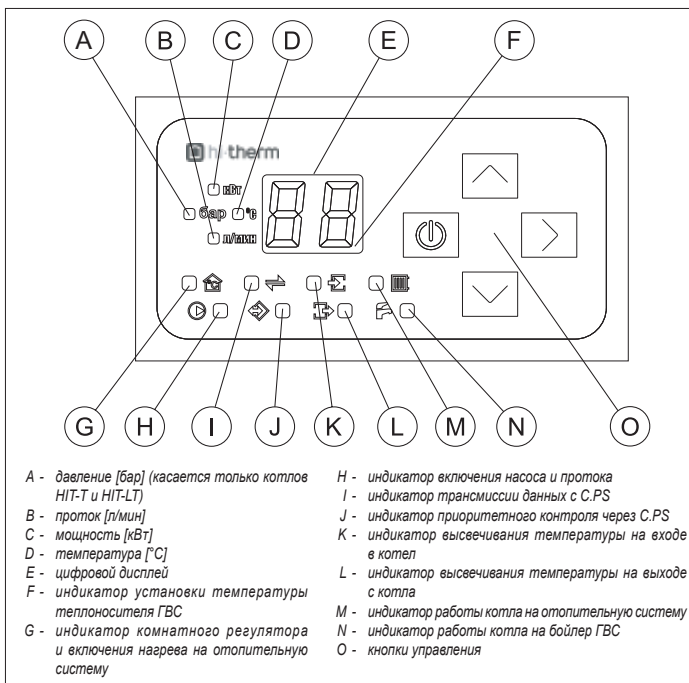



На панели управления котла расположены две рабочие зоны, сигнализационная (элементы В - N) и зона управления (O). Пользователь может выбрать:

- в случае использования котла HIT, HIT-T три рабочих режима: режим простоя, зимний (отопление или отопление + ГВС) и летний (ГВС - горячее водоснабжение),
- в случае использования котла HIT-L, HIT-LT два рабочих режима: режим простоя и зимний (отопление),



Переключение между рабочими режимами осуществляется при помощи кнопки .

Режим простоя



В этом режиме насос ежедневно включается на 15 минут, что должно защитить его от заклинивания. Панель управления погашена, мигает только индикатор F. Ввод котла в этот режим осуществляется нажатием и прижатием в течение 3 секунд кнопки .

Внимание! Следует помнить, в перерыве между отопительными сезонами не следует отключать котел от электропитания. Чтобы избежать включения насоса в режиме простоя в вечернее время, перевод котла в режим простоя следует произвести днем. Нужно принять во внимание, что время перевода котла в режим простоя будет временем ежедневного включения насоса, повторяющимся циклично, каждый день. По истечении 1 минуты, дисплей погаснет. Нажатие кнопки , когда котел находится в режиме простоя, переводит его в зимний или летний рабочий режим, в зависимости от того, какой режим был включен до включения режима простоя.

Зимний режим (отопление)

Зимний режим (отопление) сигнализируется зажженным индикатором . При запуске зимнего режима на панели управления подсвечены пиктограммы, определяющие рабочее состояние котла, а на дисплее высвечивается установленная температура теплоносителя. Нажатие кнопки  приводит к переходу в режим просмотра и установки рабочих параметров в следующей очередности:

- настройки температуры теплоносителя (горят индикаторы D и M),
- температуры теплоносителя на входе (горят индикаторы D и K), - температуры теплоносителя на выходе (горят индикаторы D и L), - протока теплоносителя через котел (горит индикатор B),
- величина давления в отопительной системе (горит индикатор A) (касается только котлов HIT-T и HIT-LT)
- подключенной мощности (горит индикатор C).



Нажатие кнопок  или  в режиме установки температуры теплоносителя изменяет ее величину в диапазоне 20 - 85°C. В случае работы с панелью управления C.PS и установленным режимом настройки на основе кривой нагрева, параметр можно только наблюдать. Если кнопки не будут нажиматься в течение 1 минуты, то панель управления вернется в режим общего просмотра. Нажатие кнопки  в режиме просмотра или настройки параметров отопления переводит к общему просмотру, не дожидаясь истечения 1 минуты.

Чтобы работа котла была комфортна и наиболее экономична, температуру теплоносителя следует устанавливать в зависимости от температуры наружной,







принимая во внимание параметры отапливаемого объекта позволит понизить эксплуатационные расходы (сокращение потребления электроэнергии).

Зимний режим (отопление + работа на бойлер ГВС) - касается только котла HIT, HIT-T.

В зимнем режиме отопление + работа на бойлер ГВС теплоноситель, направляется трехходовым краном в отопительную систему или в систему нагрева бойлера ГВС. Следует помнить, что работа на бойлер является приоритетной, в это время система центрального отопления отключена.

Зимний режим отопление + работа на бойлер ГВС сигнализируется зажженными индикаторами  и . При включении зимнего режима на панели управления подсвечены пиктограммы, определяющие рабочее состояние котла, на дисплее высвечивается установленная температура теплоносителя. Нажатие кнопки  приводит к переходу в режим просмотра и установки рабочих параметров котла в следующей очередности:



- установка температуры теплоносителя (горят индикаторы D и M),
- просмотр и установка температуры воды в бойлере ГВС (горят индикаторы D и N) или состояния наружного термостата ГВС (горит индикатор N),
- температуры на входе (горят индикаторы D и K),
- температуры на выходе (горят индикаторы D и L),
- проток через котел (горит индикатор B),
- величина давления в отопительной системе (горит индикатор A) (касается только котлов HIT-T)
- включенной мощности (горит индикатор C).

Температура воды в бойлере ГВС высвечивается только в случае, если к клемме Tzas подключен датчик температуры WE-019/01. Нажатием кнопок  или  в момент просмотра установленной температуры ГВС переходим в режим установки температуры в бойлере, которую можем изменять в диапазоне 30 - 80°C (горят индикаторы D, N и F). Установка 0°C блокирует нагрев теплоносителя на бойлер ГВС, что сигнализируется миганием индикатора . Если вместо датчика температуры используется наружный термостат ГВС, то вместо температуры воды в бойлере высвечивается состояние его разъемов, 0 – разъем разомкнутый, 1 – разъем замкнутый. Разъем термостата следует подключить к клеммам Tzas (рис. стр.6). Замыкание контакта Tzas переключает нагрев котла на бойлер ГВС. Нажатие кнопок  или  в режиме просмотра состояния разъемов термостата ГВС приводит к переходу в режим включения или блокировки функции бойлера ГВС, 0 – функция ГВС заблокирована, 1 – функция ГВС активна. Включение блокировки нагрева на бойлер ГВС сигнализируется миганием индикатора . Нажатие кнопок  или  в режиме установки температуры теплоносителя изменяет ее величину в диапазоне 20 - 85°C. В случае работы с панелью управления C.PS и установленным режимом настройки на основе кривой нагрева, параметр можно только наблюдать. Если кнопки не будут нажиматься в течение 1 минуты, то панель управления вернется в режим общего просмотра. Нажатие кнопки  в режиме просмотра или настройки параметров отопления переводит к общему просмотру, не дожидаясь истечения 1 минуты. Чтобы работа котла была комфортна и наиболее экономична,



температуру теплоносителя следует устанавливать в зависимости от температуры наружной, принимая во внимание параметры отапливаемого объекта позволит понизить эксплуатационные расходы (сокращение потребления электроэнергии).





Летний режим (касается только котла НІТ, НІТ-Т).

Кратковременное нажатие кнопки , когда котел находится в зимнем режиме, переводит котел в летний режим, который доступен только в случае, если котел работает совместно с бойлером ГВС.

Теплоноситель будет направляться к змеевику бойлера ГВС. Летний режим сигнализируется зажженным индикатором  и потухшим индикатором . На панели управления при включении летнего режима, подсвечены пиктограммы, определяющие рабочее состояние котла, а на дисплее высвечивается установленная температура теплоносителя. Нажатие кнопки  приводит к переходу в режим просмотра и установки рабочих параметров работы котла в следующей очередности:

- просмотр и установка температуры воды в бойлере ГВС (горят индикаторы D и N) или состояния наружного термостата ГВС (горит индикатор N),
- температуры на входе (горят индикаторы D и K),
- температуры на выходе (горят индикаторы D и L),
- проток через котел (горит индикатор B),
- величина давления в отопительной системе (горит индикатор A) (касается только котлов НІТ-Т и НІТ-LT),
- включенной мощности (горит индикатор C).

Температура воды в бойлере ГВС высвечивается только в случае, если к клеммам котла Tzas (рис на стр.6) подключен датчик температуры WE-019/01. Нажатием кнопки  или  в момент просмотра температуры ГВС переходим в режим установки температуры ГВС, которую можем изменять в диапазоне 30 - 80°C (горят индикаторы D, N и F). Установка 0°C блокирует нагрев теплоносителя на бойлер ГВС, что сигнализируется миганием индикатора . Если вместо датчика температуры используется наружный термостат ГВС, то вместо температуры воды в бойлере высвечивается состояние его разъёма, 0 – разъём разомкнут, 1 - разъём замкнут. Разъём термостата следует подключить к клемме Tzas (рис.стр.6). Замкнутый контакт Tzas переключает нагрев котла на бойлер ГВС.

Нажатие кнопок  или  в режиме просмотра состояния клемм термостата ГВС приводит к переходу в режим включения или блокировки функции бойлера ГВС, 0 – функция ГВС за-блокирована, 1 – функция ГВС активна. Включение блокировки нагрева на бойлер ГВС сигнализируется миганием индикатора . Если кнопки не будут нажиматься в течение 1 минуты или нажмем кнопку , панель управления выйдет из режима просмотра и установки рабочих параметров. Кратковременное нажатие кнопки  в момент, когда котел находится в летнем режиме, переводит котел в зимний режим.

Сигнализация рабочих состояний котла

Тип котла	Индикатор	Состояние	Описание
все типы		горит	сигнал от комнатного регулятора на нагрев
		погашен	достигнута температура, установленная на комнатном регуляторе
		мигает	нагрев заблокирован приоритетным прибором (контакты NA разомкнуты)
		горит	включен насос, проток через котел на соответствующем уровне
		мигает	информирует о слишком малой величине протока, это является аварийной ситуацией, нагрев не будет включен
	НП НП-Т		горит красным цветом
горит зеленым цветом:			достигнута требуемая температура в отопительной системе
все типы		горит красным цветом	котел работает на бойлер ГВС (горит красным цветом индикатор
все типы		горит зеленым цветом:	температура в отопительной системе ниже заданной, но достигнута установленная температура в помещении, разомкнут контакт RP или блокировка комнатного программатора
НП НП-Т		погашен	котел работает в летнем режиме
		горит красным цветом	включен нагрев, работа котла на бойлер ГВС
		горит зеленым цветом	включена функция нагрева на бойлер ГВС, достигнута установленная температура в бойлере
	мигает зеленым цветом	блокировка нагрева на бойлер	
все типы	A	мигает	слишком малое давление в отопительной системе (ниже 0,5 бар) – блокировка нагрева, насос выключен
	E	горизонтальные линии	параметр вне диапазона измерений или авария датчика
	K или L	мигает	авария соответствующего датчика температуры
все типы	E	сигнал EE	ошибка при введении данных в память

Неправильная работа прибора

Признак	Причина	Действие
не горят индикаторы на панели управления	нет питания в системе котла	проверить параметры электросети и предохранители
		обратиться в авторизованный сервис
Мигает индикатор А (касается только котлов HIT-T и HIT-LT)	слишком низкое давление (ниже 0,5 бар)	проверить на дисплее величину давления, увеличить давление до требуемой величины
	неисправен датчик давления	проверить на дисплее величину давления, если высвечивается „-“ вызвать авторизованный сервис
мигает индикатор Н	заблокирован насос	открутить винт на крышке насоса и провернуть ротор вручную
	отсутствие протока через котел – блокировка котла	завоздушена отопительная система – удалить воздух из проводки, насоса и котла
		проверить проходимость отопительной системы, очистить фильтр
	авария системы питания насоса	обратиться в авторизованный сервис
авария насоса или датчика протока	обратиться в авторизованный сервис	
в зимнем режиме не горит индикатор G, комнатный программатор сигнализирует включение нагрева	неисправность проводки комнатного регулятора	проверить проводку подключения
	неисправность модуля электроники	обратиться в авторизованный сервис
мигает индикатор К	авария датчика температуры на входе, котел переходит в аварийный режим работы	обратиться в авторизованный сервис
мигает индикатор L	авария датчика температуры на выходе, блокируется нагрев	обратиться в авторизованный сервис
мигает индикатор G а приоритетный прибор не работает	неисправность проводки приоритетного прибора	проверить проводку подключения
	неисправность модуля электроники	обратиться в авторизованный сервис
Котел HIT-T и HIT-LT не переключается на нагрев теплообменника	неисправность датчика температуры теплообменника или термостата	обратиться в авторизованный сервис, заменить датчик температуры или термостат
	неисправность сервопривода трехходового крана	заменить сервопривод
	неисправность модуля электроники	обратиться в авторизованный сервис
информация EE на дисплее E	ошибка при введении данных в память	обратиться в авторизованный сервис

Технические данные

Допустимое давление		МПа	0,3 (3 bar)
Минимальное давление		МПа	0,05 (0,5 bar)
Температура на выходе	HIT-T; HIT-LT;	°C	20 ÷ 85
	HIT-L; HIT-LT;		20 ÷ 60
Допустимая температура		°C	100
Габаритные размеры (высота x ширина x глубина)	HIT-T; HIT-LT	мм	710 x 418 x 252
	HIT; HIT-L;		710 x 418 x 153
Масса	HIT-T; HIT-LT	кг	~24,5
	HIT 30 кВт; 36 кВт		~18
	HIT; HIT-L		~17,2
Патрубки подключения котла			G 3/4" (внутр. резьба)
Мембранный расширительный бак	HIT-T; HIT-LT	л	6
Степень защиты			IP 22

Номинальная мощность	кВт	4	6	8	4	6	8
Электропитание		220В~			380В 3N~		
Номинальный потребляемый ток	А	18,3	27,4	36,6	3x6,1	3x9,1	3x12,2
Минимальное сечение проводов питания	мм ²	3x2,5	3x4	3x6	5x1,5		
Максимальное сечение проводов питания	мм ²	3 x 16			5 x 16		
Максимальный допустимый импеданс сети питания	Ω	0,27	0,17	0,15			0,27

Номинальная мощность	кВт	12	15	18	21	24	30	36
Электропитание		380В 3N~						
Номинальный потребляемый ток	А	3x18,3	3x22,8	3x27,4	3x31,9	3x36,5	3x45,6	3x54,7
Минимальное сечение проводов питания	мм ²	5 x 2,5		5 x 4		5 x 6		3x10
Максимальное сечение проводов питания	мм ²	5 x 16						
Максимальный допустимый импеданс сети питания	Ω			0,27	0,22	0,13	0,11	0,9

1. Ознайомлення з цією інструкцією з експлуатації дозволить правильно встановити та використовувати пристрій, забезпечить його довготривалу безперебійну роботу.
2. Електрична проводка повинна бути справною та виконаною відповідно до нормативних вимог з встановлення електричного обладнання.
3. Опалювальна система має бути оснащена розширювальним баком, підібраним відповідно до нормативних вимог до замкнутої системи.
4. Перед встановленням котла, опалювальну систему необхідно ретельно промити.
5. На виході з встановленого в котлі клапану безпеки заборонено встановлювати запірну арматуру (напр. крани).
6. Пристрій призначено для монтування виключно на пласких стінах.
7. Котел заборонено встановлювати у вологих та/або вибухонебезпечних приміщеннях.
8. Монтаж котла, всіх відповідних підключень має здійснюватись лише спеціалізованими обслуговуючими підприємствами.
9. Всі монтажні роботи повинні виконуватися при відключеному електричному живленні та закритій подачі води.
10. У котлах HIT-T і HIT-LT встановлено переливний клапан (bypass), який дозволяє підтримати необхідний мінімальний рівень потоку теплоносія через котел і знижує рівень шуму в опалювальній системі, що виникає при прикритті термостатичних клапанів на радіаторах.
11. Електропроводка повинна бути захищена диференційним вимикачем та засобами, що забезпечують відключення пристрою від електромережі, в яких відстань між контактами всіх полюсів складає не менше за 3 мм.
12. Заводська версія котла призначена для роботи в опалювальній системі. У випадку роботи спільно з бойлером ГВП (гарячого водопостачання), слід здійснити відповідні налаштування в розширених налаштуваннях.
13. Після завершення опалювального сезону не слід зливати теплоносію з системи.
14. В міжсезонний період слід перевести котел на літній режим роботи, не від'єднуючи його від електромережі. Недотримання цього правила може призвести до блокування ротору насоса. Щоб відновити правильний рух ротора, скористайтеся викруткою як показано на малюнку (розділ „Запуск”).

Особи з обмеженими фізичними, психічними або розумовими можливостями або такі, що не мають навичок та знань про цей пристрій не повинні використовувати пристрій, якщо не знаходяться під наглядом відповідальних за їхню безпеку або не пройшли інструктаж з обслуговування цього пристрою. Слід також стежити за тим, щоб діти не гралися з цим пристроєм.

Монтаж

1. Закріпити котел на монтажних шурупах у вертикальному положенні, патрубками донизу, із залишенням мінімальної відстані до стін та стелі.
2. Підключити котел до опалювальної системи, оснащеної відсічними кранами на вході до котла.
3. Наповнити опалювальну проводку підготовленою водою або теплоносієм, що має значний вплив на термін служби ТЕНів.
4. Спустити повітря з опалювальної системи.
5. Підключити котел до електромережі.
6. Змонтувати кімнатний термостат або центральне управління відповідно до інструкції з експлуатації.
7. Підключити кімнатний регулятор температури за допомогою двожильного проводу (напр. 2x0,35 мм²) до планки підключення панелі управління (вихід RP). У випадку з центральним управлінням, дотримуйтеся вказівок, зазначених в інструкції з експлуатації.
8. Після виконання вказаних операцій слід здійснити пуск котла відповідно до розділу „Запуск”.

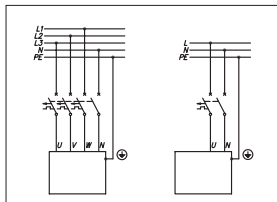
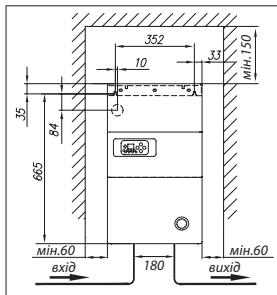

Слід переконатися, що на виході кімнатного регулятора відсутня напруга!

Не підключати напругу до клем RP, NA Tzas! Це може призвести до аварії (пошкодження) панелі управління.

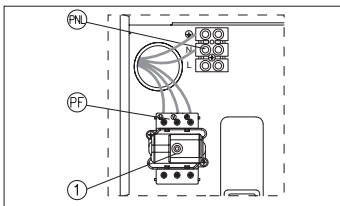

Підключення котла до трифазної електромережі.

PNL - місце підключення нейтрального проводу та проводу заземлення (захисного проводу).

PF - місце підключення фазних проводів

[1] - теплове реле (обмежувач температури)

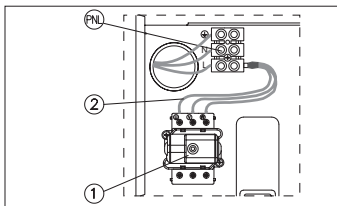

Підключення котла до однофазної електромережі

(стосується котлів з потужністю 4 кВт, 6 кВт 8 кВт)

PNL - місце підключення нейтрального проводу, фазного проводу та проводу заземлення (захисного проводу)

[1] - обмежувач температури

[2] - додаткова з'вязка проводів (тільки для підключення до однофазної мережі)

Котли HIT-T і HIT-LT оснащено 6-ти літровим мембранним розширювальним баком з внутрішнім тиском 1,5 бар. Ємність використовуваного мембранного бака достатня для таких обсягів опалювальної проводки (при зазначених параметрах - температурі теплоносія і тиску наповнення системи):

Температура теплоносія (на вході і на виході)	Обсяг опалювальної системи	Тиск наповнення системи
[°C]	[l]	[бар]
85/70	58	1,5
70/55	79	
55/45	103	
50/40	115	
45/35	128	

Для опалювальної системи більшого обсягу слід встановити додатковий мембранний бак, підібраний згідно з відповідними нормами.

Схеми підключення котлів до опалювальної системи

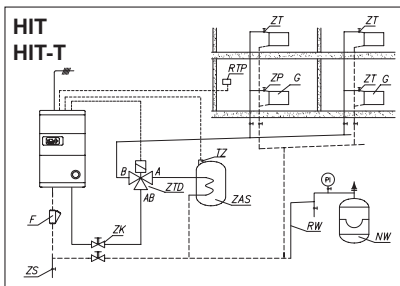
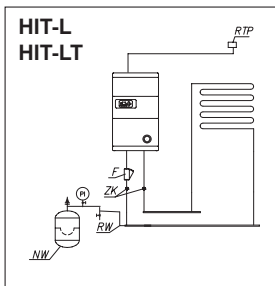

- PL - манометр
- ZK - відсічний кран
- RW - розширювальна труба
- NW - розширювальний мембранний бак
- ZT - термостатичний клапан
- ZP - прохідний кран
- F - фільтр з магнітним вкладишем
- G - радіатор
- RTP - кімнатний регулятор температури
- ZS - зливний кран
- ZTD - трьох ходовий кран із сервоприводом
- ZAS - бойлер із змійовиком
- TZ - датчик WE-019/01 або термостат бойлера

Підключення зовнішніх пристроїв

ZTD - місце підключення трьох ходового крану з сервоприводом

Tzas - місце підключення датчика температури води в бойлері або термостату бойлера

C - прибор пріоритетної дії

D - кімнатний програматор

E - зовнішній погодний датчик (WE-027)

F - датчик температури води в бойлері WE-019/01

G - термостат бойлера

RP - місце підключення кімнатного програматора

NA - місце підключення пристрою пріоритетної

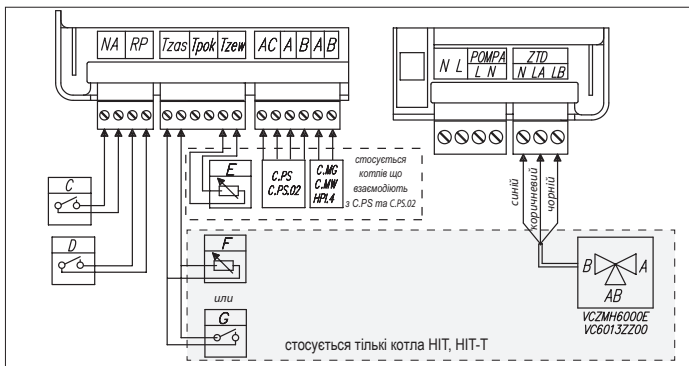
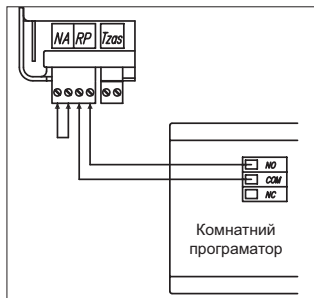

Кімнатний регулятор температури (клемма RP) – розмикає якого вимикає нагрівання опалювальної системи. Відповідає за управління роботою котла, залежно від температури в приміщенні. Спосіб підключення викладено в розділі „Монтаж”.

Датчик температури води в бойлері WE-019/01 (клемми Tzas – стосується тільки моделі котла HIT, HIT-T) – спосіб підключення показано на малюнку. Якщо є необхідність подовжити проводи датчика, то слід намагатися зробити їх якомога коротшими. Занадто довгий провід може стати причиною порушень та несправностей в роботі. Не слід прокладати проводи датчика у безпосередній близькості до проводів живлення або інших проводів. Увага, для активації датчика та опції ГВП (гарячого водопостачання) слід виконати кроки, відповідно до опису, викладеного в п. «Розширені Налаштування». Встановити температуру носія на бойлер ГВП (50 - 85°C) та вибрати спосіб вимірювання температури в бойлері ГВП „ti”.

Термостат бойлера ГВП (клеми Tzas – стосується тільки котлів НІТ, НІТ-Т) - сухі контакти зовнішнього термостату бойлера ГВП. Замкнуті клеми Tzas перемикають роботу на нагрівання бойлера. Увага, для активації термостату та опції ГВП, слід виконати кроки, відповідно до опису, викладеного в п. Розширені Налаштування. Встановити температуру носія на бойлер ГВП (50 – 85°C) та вибрати спосіб вимірювання температури в бойлері ГВП „tE”.



Трьох ходовий кран (клеми ZTD – стосується тільки котлів НІТ, НІТ-Т) – Компанія радить використовувати кран VCZMN6000E з сервоприводом VC6013ZZ00. Управління краном здійснюється подачею напруги 220V~ на коричневий або чорний провід (синій – нейтральний). Подача живлення на коричневий провід призводить до відкриття проходу між входом „AB” та виходом «B». Подача живлення на чорний провід призводить до відкриття проходу між входом „AB” та виходом „A”. Позначення входу „AB” та виходів „A”, „B”, знаходиться на клапані. При такому підключенні вихід „B” слугує для подачі теплоносія в опалювальну систему, а вихід „A” - для подачі теплоносія в бойлер ГВП. Увага, для активації опції ГВП слід виконати кроки, відповідно до опису, викладеного в п. „Розширені Налаштування”. Встановити температуру носія на бойлер ГВП (50 – 85°C).

Пріоритетний споживач електроенергії (клема NA) - для обмеження споживання електроенергії, роботу котла можна встановити залежно від інших пристроїв, наприклад – від водонагрівача. До контакту NA підключається розімкнений контакт таким чином, щоб при вмиканні пріоритетного споживача електроенергії контакт розімкнувся та вимкнув котел (сухі контакти). Розімкнений контакт NA блокує нагрівання та вимикає циркуляційний насос. Якщо котел НІТ, НІТ-Т працює в якості додаткового джерела тепла, то пріоритетний котел, розмикаючи контакт NA блокує нагрівання, але залишається функція управління трьох ходовим краном, живлення теплообмінника здійснюється з головного джерела тепла.

Зовнішній датчик температури (Tzew) – спосіб підключення представлено на малюнку. Якщо є необхідність продовжити провід датчика, то слід прагнути до того, щоб він був якомога коротшим. Не слід прокладати проводи датчика температури в безпосередній близькості до проводів живлення, заборонено закручувати їх з іншими проводами. Радимо встановлювати датчик на північній або північно-західній стіні будівлі, подалі від вікон та вентиляції. Увага, датчик необхідний для спільної роботи з контролером С.PS.

Контролери (С.PS, С.PS.02), опалювальний модуль (С.MG), модуль увімкнено/вимкнено (С.MW), тепловий насос НРІ.4) – підключення пристроїв до котла викладено в інструкціях пристроїв.

Запуск

1. Зняти міст з контактів NA або вимкнути від котла кімнатний регулятор температури.
2. Встановити ручний режим роботи насоса (див. розділ «Розширені налаштування»).
3. Увімкніть котел (кнопка  на панелі управління котла).
4. Перевірте, чи досягнуто відповідний проток теплоносія через котел (індикатор H світиться не блимаючи). Повітря з насоса повинно видалитися самостійно через короткий час роботи насоса. Якщо необхідно видалити повітря самостійно, слід виконати такі дії:
 - закрити відсічний кран на впуску до котла,
 - переключити насос на найвищу швидкість,
 - обережно відкрити пробку клапана видалення повітря (див. мал.),
 - через 15-30 секунд закрутити пробку клапана видалення повітря, відкрити відсічний кран.
5. Вимкнути котел (притримувати кнопку  ротягом 3 секунд).
6. Встановити автоматичний режим роботи (див. розділ Розширені налаштування).
7. Вставити міст на контактах NA та підключити до котла кімнатний регулятор температури
8. Увімкнути котел (кнопка ).
9. Встановити температуру теплоносія на необхідному рівні (див. розділ Експлуатація).

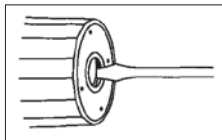
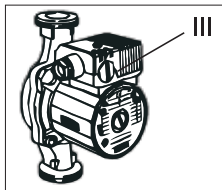







Спеціальна процедура запуску (для системи, заповненої незамерзаючою рідиною)

Якщо запуск котла здійснюється при дуже низьких температурах, може виникнути помилка при зчитуванні величини потоку, зумовлена фізичними властивостями незамерзаючої рідини. Якщо індикатор H блимає, а відсічні крани відкриті, слід встановити перемички на клеммах NA та RP. В такому випадку відбудеться автоматичне вмикання процедури спеціального запуску.

Під час її дії, теплоносіє буде нагріто до рівня, що дозволяє здійснити правильне зчитування потоку. Час тривалості процедури залежить від об'єму опалювальної системи та її температури. Вмикання процедури сигналізовано змінним висвічуванням на панелі управління вибраного параметра та горизонтальних знаків („-“, „-“). Після досягнення мінімального необхідного рівня потоку, процедуру буде автоматично припинено, а котел переходить в нормальний режим роботи.

Розширені налаштування

Переведення котла в режим встановлення Розширених налаштувань здійснюється таким чином: переключаємо панель управління в режим простоювання (притримувати кнопку  протягом 3 секунд, потім натиснути кнопку , та короткочасно натиснути кнопку .

Кнопкою  здійснюється вибір параметра, а кнопками  та  змінюємо його величину. Вибір параметру здійснюється по чергово:

- потужність котла – вписати величину з наклейки з номінальними даними,
- режим роботи насосу – PA (автоматичний) та Pr (постійна робота насосу),
- максимальна кількість увімкнених ТЕНів (трубчастих електронагрівачів),
- робоча характеристика котла:
 - (po) регулювання температури в діапазоні 20 – 85°C,
 - (Po) регулювання температури в діапазоні 20 – 60°C – функції, що стосуються ГВП – не доступні,
- Температура теплоносія, що подається на бойлер ГВП (вмикання функції ГВП). Вмикання функції ГВП здійснюється встановленням температури теплоносія, що подається на бойлер ГВП в діапазоні 50 – 85°C, встановлення 0°C вимикає функцію ГВП
- спосіб вимірювання температури в бойлері ГВП
 - ti (внутрішній [internal]) – температура води в бойлері вимірюється датчиком температури WE-019/01,
 - tE (зовнішній [external]) – зовнішній термостат, до клем Tzas підключено контакт, який буде знаходитися у замкненому або розімкненому стані. Якщо функція ГВП не активна, цей параметр не буде доступним, деактивувати в налаштуваннях для відкритого типу,
- номер котла при роботі з C.PS (каскад), налаштування 0 означатиме незалежну роботу, котел не буде видно на головному пульті управління каскадом,
- датчик тиску в опалювальній системі (стосується тільки котлів HIT-T і HIT-LT - активний (1) або неактивний (0), в системах відкритого типу датчик не повинен бути активним. Увага, не стосується котла з манометром.
- тип датчику потоку – (1) датчик HC DN 15, (2) датчик (заводська величина налаштування),
- таймер часу роботи котла (тільки для перегляду). Показники лічильника висвічуються окремими цифрами, від найбільшого значення з 0,5 секундними перервами. Після відображення найменшого значення складових числа йде інтервал у 2 секунди.

Вихід з меню та збереження налаштувань в пам'яті здійснюється натисканням та притриманням кнопки .

Обслуговування панелі управління

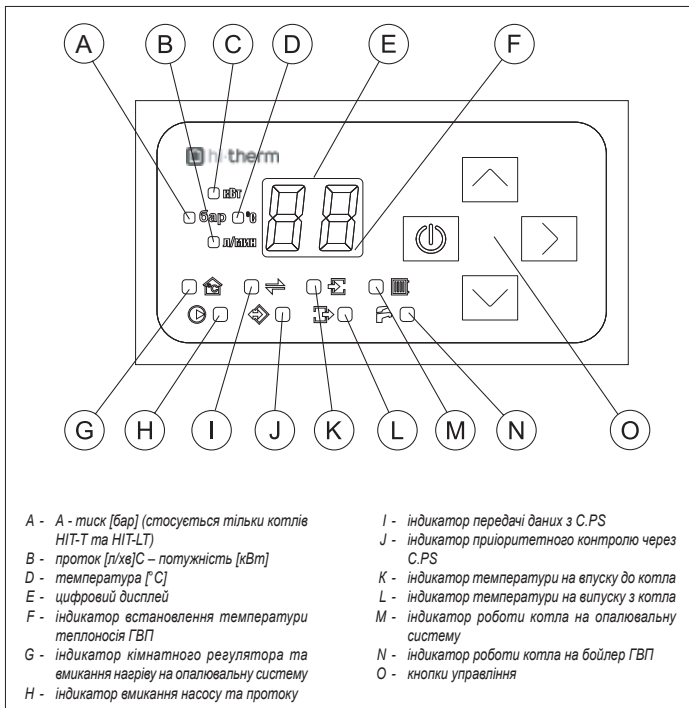

На поверхні панелі управління котла розташовано дві робочі зони. Зона сигналізування (елементи В-Н) та зона управління (О). Користувач може вибирати:

- в разі використання котла НІТ, НІТ-Т режим простоювання, зимовий (опалення або опалення + ГВП) та літній (ГВП – гаряче водопостачання).
- в разі використання котла НІТ-Т, НІТ-ЛТ – два робочих режими: режим простоювання та зимовий (опалення).



Перемикання між режимами роботи здійснюється за допомогою кнопки .

Режим простою



В цьому режимі насос щоденно вмикається на 15 хвилин, що має захистити його від заклинювання. Панель управління вимкнена, блимає тільки індикатор F. Переведення котла в цей режим здійснюється натисканням та притриманням протягом 3 секунд кнопки .

Увага! Слід пам'ятати, що в перерві між опалювальними сезонами не слід вимикати котел від електричного живлення. Щоб уникнути вмикання насосу в режимі простою у вечірній час, слід здійснити переведення котлу в режим простою вдень. Слід прийняти до уваги, що час переведення котла в режим простою буде часом щоденного вмикання насосу, яке повторюється циклічно, кожного дня. По завершенні 1 хвилини дисплей згасне. Натискання кнопки, коли котел знаходиться в режимі простою, переводить його у зимовий або літній режим роботи, залежно від того, який режим було увімкнено до вмикання режиму простою.



Зимовий режим (опалення)

Зимовий режим (опалення) позначено увімкнутим індикатором . При запуску зимового режиму на панелі управління підсвітлено піктограми, що визначають стан роботи котла, а на дисплеї показано встановлену температуру теплоносія. Натискання кнопки  призводить до переходу в режим перегляду та почергового встановлення робочих параметрів:









- налаштування температури теплоносія (світяться індикатори D та M),
- температури теплоносія на вході (впуску) (світяться індикатори D та K), - перегляд величини температури теплоносія на виході (випуску) (світяться індикатори D та L), - протоку теплоносія через котел (світиться індикатор B),
- величина тиску в опалювальній системі (горить індикатор A) (стосується тільки котлів HIT-T і HIT-LT),
- рівень увімкненої потужності (світиться індикатор C).

Натискання кнопок  або  в режимі встановлення температури теплоносія та змінює її величину в діапазоні 20 – 85°C. У випадку роботи з панеллю управління C.PS та встановленим режимом налаштування на основі кривої нагріву, параметр можна бути тільки переглядати. Якщо не натискати кнопки протягом 1 хвилини, то панель управління повертається в режим загального перегляду. Натискання кнопки  в режимі перегляду або налаштування параметрів опалення, здійснює перехід до загального перегляду, не чекаючи закінчення 1 хвилини. Щоб робота котла була комфортною та економічною, температуру теплоносія слід встановлювати залежно від зовнішньої температури, приймаючи до уваги параметри опалюваного об'єкту. Це дозволить знизити експлуатаційні витрати (зниження споживання електроенергії).





Зимовий режим (опалення+робота на бойлер ГВП), стосується котла НІТ, НІТ-Т.

В зимовому режимі опалення + робота на бойлер ГВП, теплоносій направляється трьох ходовим краном в опалювальну систему або в систему нагрівання бойлера ГВП. Слід пам'ятати, що робота на бойлер є пріоритетною та під час його вмикання, система центрального опалення вимкнена. Зимовий режим опалення + робота на бойлер ГВП сигналізується увімкненими індикаторами  та . На панелі управління світяться піктограми, що визначають робочий стан котла, а на дисплеї відображено встановлену температуру теплоносія. Натискання кнопки  призводить до переходу в режим перегляду та встановлення робочих параметрів по черзі, таким чином:









- налаштування температури теплоносія (світяться індикатори D та M),
- перегляд та встановлення температури води в бойлері ГВП (світяться індикатори D та N) або стану зовнішнього термостату ГВП (світиться індикатор N),
- температури теплоносія на вході (впуску) (світяться індикатори D та K),
- температури теплоносія на виході (випуску) (світяться індикатори D та L),
- потоку теплоносія через котел (світиться індикатор В),
- величина тиску в опалювальній системі (горить індикатор А) (стосується тільки котлів НІТ-Т),
- рівень увімкненої потужності (світиться індикатор С).

Температура води в бойлері ГВП відображається тільки в тому випадку, якщо до клемі Tzas під'єднано датчик температури WE-019/01. Натисканням кнопок  або  в момент перегляду встановленої температури в бойлері ГВП, переходимо до режиму налаштування температури в бойлері, яку ми можемо змінювати в діапазоні 30 – 80°C (світяться індикатори D, N та F). Якщо вибрано температуру 0°C, блокується нагрівання теплоносія на бойлері, про що сигналізує блимання індикатора . Якщо замість датчика температури використовується зовнішній термостат ГВП, то замість температури води в бойлері з'являється повідомлення про стан його роз'ємів, 0 – роз'єми розімкнено, 1 – роз'єми замкнено. Роз'єм термостату слід підключити до клем Tzas (мал. Стор.20). Замкнення контакту Tzas переключає нагрівання котла на бойлер ГВП. Натискання кнопок  або  в режимі перегляду стану роз'ємів термостату ГВП, призводить до переходу в режим вмикання або блокування функції бойлера ГВП, 0 – функцію ГВП заблоковано, 1 – функцію ГВП активовано. Вмикання блокування нагріву на бойлер ГВП сигналізується блиманням індикатора . Натискання кнопок  або  в режимі встановлення температури в бойлері, змінює її величину в діапазоні 20 – 85°C. У випадку роботи з панеллю управління С.РS та встановленим режимом налаштування на основі кривої нагрівання, параметр можна тільки спостерігати. Якщо кнопки не натискатимуться протягом 1 хвилини або буде натиснуто кнопку , панель управління виходить з режиму перегляду та налаштування робочих параметрів. Щоб робота котла була комфортною та економічною, температуру теплоносія слід встановлювати залежно від зовнішньої температури, приймаючи до уваги параметри опалюваного об'єкту. Це дозволить знизити експлуатаційні витрати (зниження споживання електроенергії).

Літній режим (стосується тільки котла НІТ, НІТ-Т).

Короткочасне натискання кнопки , коли котел перебуває в зимовому режимі, переводить його в літній режим, доступний лише у випадку, коли котел працює разом з бойлером ГВП. Теплоносіє буде направлятися тільки на змійовик бойлера ГВП. На дисплеї літній режим сигналізується запаленим індикатором , індикатор  погашено. На панелі управління при вмиканні літнього режиму світяться піктограми, що визначають робочий стан котла, а на дисплеї виведено встановлену температуру теплоносія. Натискання кнопки  призводить до переходу в режим перегляду та встановлення робочих параметрів по черзі, таким чином:

- перегляд та встановлення температури води в бойлері ГВП (світяться індикатори D та N) або стану зовнішнього термостату ГВП (світиться індикатор N),
- температури теплоносія на вході (впуску) (світяться індикатори D та K),
- температури теплоносія на виході (випуску) (світяться індикатори D та L),
- протоку теплоносія через котел (світиться індикатор B),
- величина тиску в опалювальній системі (горить індикатор A) (стосується тільки котлів НІТ-Т і НІТ-LT),
- рівень увімкненої потужності (світиться індикатор C).

Температура води в бойлері ГВП відображається тільки в тому випадку, коли до клем котла Tzas (мал. на стор. 6) підключено датчик температури WE-019/01. Натисканням кнопок  або  в момент перегляду встановленої температури в бойлері ГВП переходимо до режиму встановлення температури в бойлері, яку можемо змінювати в діапазоні 30 – 80°C (світяться індикатори D, N та F). Встановлення 0°C блокує нагрівання теплоносія на бойлер, про що повідомляє блимання індикатора . Якщо замість датчика температури використовувати зовнішній термостат, то замість температури води в бойлері відображається стан його роз'ємів, 0 – роз'єми розімкнено, 1 – роз'єми замкнено. Роз'єм термостату слід підключити до роз'єму Tzas (мал. стор. 20). Замкнений контакт Tzas переключаче нагрівання котла на бойлер ГВП. Натискання кнопок  або  в режимі перегляду стану клем термостату ГВП, 0 – функцію ГВП заблоковано, 1 – функція ГВП активна. Вмикання блокування нагріву на бойлер ГВП сигналізується блиманням індикатора . Якщо кнопки не натискатимуться протягом 1 хвилини або було натиснуто кнопку  то панель управління виходить з режиму перегляду та встановлення робочих параметрів. Короткочасне натискання кнопки  в момент, коли котел знаходиться в літньому режимі, переводить котел в зимовий режим.

Сигналізація робочих станів котла

Тип котла	Індикатор	Стан	Опис
всі типи		світиться	сигнал від кімнатного регулятора на нагрівання
		погашено	досягнуто температуру, встановлену на кімнатному регуляторі (відсутній дозвіл на нагрівання)
		блимає	нагрівання заблоковано пріоритетним пристроєм (контакти NA розімкнені)
		світиться	увімкнено насос, проток через котел на відповідному рівні
		блимає	повідомляє про занадто малу величину протока, це є аварійною ситуацією, нагрівання не буде увімкнено
	НІТ НІТ-Т		Світиться червоним
			досягнута потрібна температура в опалювальній системі
всі типи		Світиться зеленим	котел працює на бойлер ГВП (горить червоним кольором індикатор)
			температура в опалювальній системі нижче заданої, але досягнуто встановлену температуру в приміщенні, розімкнено контакт RP або блокування кімнатного програматора
НІТ НІТ-Т		Не світиться	котел працює в літньому режимі
		Світиться черним	увімкнено нагрівання, робота котла на бойлер ГВП
		Світиться зеленим	увімкнено функцію нагріву на бойлер ГВП, досягнуто встановлену температуру в бойлері
	Блимає зеленим	блокування нагрівання на бойлер	
	A	Блимає	занадто малий тиск в опалювальній системі (нижче 0,5 бар) - блокування нагріву, насос вимкнений
всі типи	E	Горизонтальні лінії	параметр поза межами діапазону вимірювання, аварія датчика (несправність)
	K або L	Блимає	аварія відповідного датчика температури
	E	сигнал EE	помилка при введенні даних в пам'ять

Неправильна робота пристрою

Ознака	Причина	Дії
не світяться індикатори на панелі управління	немає живлення в системі котла	перевірити параметри електромережі та запобіжники звернутися до авторизованого сервісу
Блимає індикатор А (стосується тільки котлів HIT-T і HIT-LT)	Занадто низький тиск (нижче 0,5 бар)	Перевірити на дисплеї тиск, збільшити тиск до необхідної величини
	несправність датчик тиску	Перевірити на дисплеї тиск, якщо висвічується "-" викликати авторизований сервіс
Блимає індикатор Н	заблоковано насос	Відкрутити гвинт на кришці насосу та повернути ротор вручну
	відсутність потоку через котел – блокування котла	наявність повітря в опалювальній системі – видалити повітря з труб, насосу та котла Перевірити прохідність опалювальної системи, почистити фільтр
	аварія системи живлення насосу	звернутися до авторизованого сервісу
	Аварія насосу або датчика потоку	звернутися до авторизованого сервісу
в зимовому режимі не світяться індикатор G, кімнатний програматор сигналізує вмикання нагрівання	несправність проводки кімнатного регулятора	перевірити проводку та підключення
	Несправність модуля електроніки	звернутися до авторизованого сервісу
Блимає індикатор К	аварія датчика температури на вході, котел переходить в аварійний режим роботи	звернутися до авторизованого сервісу
Блимає індикатор L	аварія датчика температури на виході, заблоковано нагрівання	звернутися до авторизованого сервісу
блимає індикатор G, а пріоритетний пристрій не працює	несправність проводки пріоритетного пристрою	перевірити проводку та підключення
	несправність модуля електроніки	звернутися до авторизованого сервісу
котел HIT і HIT-T не перемикається на нагрів теплообмінника	несправність датчика температури, теплообмінника або термостату	звернутися до авторизованого сервісу, замінити датчик температури або термостат
	несправність сервоприводу трьох-ходового крану	Замінити сервопривід
	несправність модуля електроніки	звернутися до авторизованого сервісу
Інформація EE на дисплеї E	Помилка при введенні даних в пам'ять	звернутися до авторизованого сервісу

Технічні дані

Допустимий тиск		МПа	0,3 (3 bar)
Мінімальний тиск		МПа	0,05 (0,5 bar)
Температура на виході	HIT-T; HIT-LT;	°C	20 ÷ 85
	HIT-L; HIT-LT;		20 ÷ 60
Допустима температура		°C	100
Габаритри розміри (висота x ширина x глибина)	HIT-T; HIT-LT;	мм	710 x 418 x 153
	HIT; HIT-L;		710 x 418 x 153
Маса	HIT-T; HIT-LT	кг	~24,5
	HIT 30 кВт; 36 кВт		~18
	HIT; HIT-L		~17,2
Патрубки підключення котла			G 3/4" (внутр. різьба)
Мембранний розширювальний бак	HIT-T; HIT-LT	л	6
Ступінь захисту			IP 22

Номінальна потужність	кВт	4	6	8	4	6	8
Електричне живлення		220В~			380В 3N~		
Номінальний споживаний струм	А	18,3	27,4	36,6	3x6,1	3x9,1	3x12,2
Мінімальний розріз проводів живлення	мм ²	3x2,5	3x4	3x6	5x1,5		
Максимальний розріз проводів живлення	мм ²	3 x 16			5 x 16		
Максимальний допустимий імпеданс мережі живлення	Ω	0,27	0,17	0,15			0,27

Номінальна потужність	кВт	12	15	18	21	24	30	36
Електричне живлення		380В 3N~						
Номінальний споживаний струм	А	3x18,3	3x22,8	3x27,4	3x31,9	3x36,5	3x45,6	3x54,7
Мінімальний розріз проводів живлення	мм ²	5 x 2,5		5 x 4		5 x 6		3x10
Максимальний розріз проводів живлення	мм ²	5 x 16						
Максимальний допустимий імпеданс мережі живлення	Ω			0,27	0,22	0,13	0,11	0,9



RUS

Прибор нельзя выбросить как обыкновенный мусор, его следует сдать в соответственный пункт приема электронных и электрических приборов для последующей утилизации. Соответственный способ утилизации ликвидирует возможное негативное влияние на окружающую среду, которые могут возникнуть в случае неправильной обработки отходов.

Для получения более подробной информации относительно утилизации этого изделия следует обратиться в соответственную региональную службу по утилизации или в магазин, в котором было приобретено изделие.

UKR

Пристрій заборонено викидати разом із звичайним побутовим сміттям, його слід здати до відповідного пункту приймання електронних та електричних пристроїв для подальшої утилізації. Відповідний спосіб утилізації ліквідує можливий негативний вплив на довкілля, що може виникнути в разі неправильної обробки відходів.

Щоб отримати детальнішу інформацію про утилізацію цього виробу, слід звернутися до відповідної регіональної служби з утилізації або до магазину, де було придбано виріб.

RUS

Уважаемый Потребитель!

Ваше мнение очень важно для нас.

В случае возникновения любых трудностей, вопросов и пожеланий,
пожалуйста, звоните на горячую линию производителя:

Россия: 8 800 707 2 505 (звонок бесплатный с телефонных номеров РФ)

UKR

Шановний Користувач!

Ваша думка дуже важлива для нас. В разі виникнення складностей, питань
та побажань, будь-ласка, дзвоніть на гарячу лінію виробника:

Україна: 0 800 505 233 (дзвінок безкоштовний з телефонних номерів України)

