

---

# СТАБИЛИЗАТОР НАПРЯЖЕНИЯ

Стабілізатор напруги



## СНПТО-14

Руководство по эксплуатации  
Посібник з експлуатації

---

ТУ У 26.5-31219167-001:2002



## 1. ТЕХНІКА БЕЗПЕКИ

Перед включенням стабілізатора уважно прочитайте і вивчіть посібник з експлуатації. Не виконуйте самостійно роботи по ремонту і обслуговуванню стабілізатора, якщо Ви не маєте відповідних навиків і спеціального інструменту.

### 1.1. Електробезпека

Забороняється:

- експлуатувати пристрій з порушеною ізоляцією електропроводки;
- експлуатувати пристрій без заземлення;
- торкатися руками оголених кабелів і електричних з'єднань;
- експлуатувати стабілізатор при прямому попаданні рідини (дощ, сніг і т.п.), а також в умовах підвищеної вологості.

Стабілізатор поставляється в стані, відповідному правилам техніки безпеки.  
Не видаляйте захисні пристосування!

### 1.2. Пожежна безпека

Не припускайте експлуатації стабілізатора поблизу від легкозаймистих матеріалів.

### 1.3. Загальні заходи безпеки

- не дозволяйте дітям наближатися навіть до не працюючого стабілізатора;
- не накривайте стабілізатор сторонніми предметами під час роботи (може виникнути аварійна ситуація або спалах сторонніх предметів);
- не дозволяйте попадання в середину сторонніх предметів;
- не закривайте вентиляційні отвори;
- забороняється підключати навантаження, що перевищує максимальну потужність;
- перед включенням стабілізатора, якщо він зберігався або перевозився при температурі нижче 0°C, необхідно, щоб він простояв при кімнатній температурі не менше 5 годин.

## 2. ПРИЗНАЧЕННЯ

Стабілізатор напруги змінного струму однофазний призначений для забезпечення стабілізованою напругою всіх видів електро-споживачів при живленні від мережи з незадовільною якістю напруги.

Стабілізатор забезпечує:

- стабілізацію вихідної напруги на рівні 220 В частотою  $50 \pm 2,5$ Гц;
- захисне відключення споживачів при підвищенні вхідної напруги з подальшим автоматичним підключенням навантаження при зниженні вхідної напруги до робочого рівня;
- захист від короткого замикання і тривалого перевантаження на виході;
- режим „транзит” в аварійній ситуації;
- захист споживачів від перенапруження в режимі „транзит” на рівні  $258 \pm 5$  В;
- тепловий захист автотрансформатора в інтервалі температур 75 - 98°C;
- роботу по всьому діапазону навантажень від холостого ходу до максимального;
- нормоване (4,5 - 7,5 с) відключення споживачів при короточасному зникненні живлячої мережи (виключає пошкодження імпульсних джерел живлення споживачів).

Стабілізатор не вносить спотворень у форму вхідної напруги. Час реагування на зміну вхідної напруги складає 20 мс.

Стабілізатор розрахований на безперервний цілодобовий режим роботи в закритих опалювальних приміщеннях при:

- температурі навколишнього середовища від 1 до 40°C;
- відносної вологості від 40 до 80% (при  $25 \pm 10$ °C);
- атмосферному тиску від 630 до 800 мм рт. ст.

Власне споживання електроенергії на холостому ході 10-20 Вт.

**3. ТЕХНІЧНІ ХАРАКТЕРИСТИКИ (Дивись стор.8)**

Стабілізатор виконаний по схемі автотрансформатора і не має гальванічної розв'язки. Стабілізатор має від 7 до 36 ступенів регулювання напруги.

**4. КОМПЛЕКТ ПОСТАВКИ**

До комплекту поставки входять:

- |                                 |        |
|---------------------------------|--------|
| - стабілізатор напруги          | 1 шт.; |
| - посібник з експлуатації       | 1 шт.; |
| - індивідуальна пакувальна тара | 1 шт.  |

**5. БУДОВА І ПРИНЦИП РОБОТИ**

Стабілізатор (мал. 1) виконаний в металевому корпусі прямокутної форми, який дозволяє експлуатувати його як в настінному, так і в напільному варіанті. Всі функціональні вузли стабілізатора розташовуються на шасі, яке закрито лицьовою частиною корпусу і днищем. Для зручності перенесення стабілізатора є ручки.

На лицьовій панелі корпусу (мал.2) розташований індикатор, що показує рівень вхідної та вихідної напруги в режимі „стабілізація”, автоматичний вимикач.

Мал. 3. Положення автоматичного вимикача:

- вгору увімкнено;
- вниз вимкнено.

На верхній панелі (мал.4) стабілізатора розташовані знімна кришка, перемикач, вихідна розетка, клемник, індикатор включення мережи.

Знімна кришка відкриває доступ до клемника.

Оберегає від зіткнення із струмопровідними частинами, не допускає попадання всередину стабілізатора сторонніх предметів. Кришка знімається тільки при установці або демонтажі стабілізатора і повинна знаходитися на місці при роботі стабілізатора в будь-якому режимі, а також при зберіганні і транспортуванні стабілізатора.

Перемикач режиму роботи (мал.5) „Стабілізація” – „Транзит” служить для встановлення режиму роботи. Змінювати положення перемикача можна тільки при вимкненому автоматичному вимикачі, який знаходиться на лицьовій панелі стабілізатора.

Вихідна розетка 220 В із заземляючим контактом - для оперативного підключення навантаження потужністю до 2 кВт.

Клемник для стаціонарного підключення навантаження (мал.6).

Під'єднання до клемника необхідно проводити тільки при відключеній мережі і в строгій відповідності з написами на ньому „Вхід”, „Вихід”, „Ф”, „0”.

Індикатор включення мережи (мал.7).

Вказує на те, що стабілізатор знаходиться під напругою. Світиться при вмиканні автоматичного вимикача і наявності напруги в мережі.

Мал. 8. Будова стабілізатора. Стабілізатор напруги вольто-додаткового типу складається з автотрансформатора, потужних симісторних ключів і контролерів напруги. В процесі роботи контролер відстежує зміну вхідної напруги і відповідно до результатів вимірювання перемикає силові ключі, підтримуючи стабільним магнітний потік автотрансформатора і стабільну вихідну напругу стабілізатора.

Мал. 9. Структурна схема стабілізатора. АВ – автоматичний вимикач; П – перемикач режиму роботи „Стабілізація” – „Транзит”; САТ – силовий автотрансформатор;

К-1 – К-8 – симісторні ключі;

ДТ– датчик температури САТ; БЗ – блок захисту; БУ – блок управління.

**6. УСТАНОВКА І ПІДКЛЮЧЕННЯ**

Перед установкою стабілізатора (мал.10) необхідно ознайомитися з його будовою і принципом дії по п.п. 1- 5 даного посібника.

**6.1. Установа**

Розмістіть стабілізатор на стійкій поверхні (підлога, полиця, стіл, стіна і т.і.). Для стаціонарного підключення стабілізатор зручно розташувати на стіні поблизу введення або електролічильника. Ввідний автомат повинен відповідати автоматичному вимикачу на стабілізаторі.  
Мал. 10. Схема установки стабілізатора.

**6.2. Підключення**

Відгвинтіть два гвинти кріплення знімної кришки на верхній панелі стабілізатора (мал.11). Зніміть кришку (мал.12). Будьте обережні, щоб гвинти та шайби не потрапили до середини. Підключіть до клемника дроту силового введення та виведення згідно з надписом над клемником (мал. 13-14). 1 – „ВХІД-ФАЗА” – крайній справа; 2 – „ВХІД-„0” – середній; 3 – „ВИХІД-„0” – середній; 4 – „ВИХІД-ФАЗА” – крайній зліва.

При підключенні необхідно забезпечити надійний контакт дротів з затисками клемника, а також перевірити ізоляцію дротів один від одного. Під час монтажу простежте за тим, щоб до середини стабілізатора не потрапили сторонні предмети. Перетин дротів повинно відповідати струмовому навантаженню.

Встановіть знімну кришку на місце (мал. 15). Підключіть заземляючий дріт (мал. 16).

Відключіть електроенергію та під'єднайте дроти згідно зі схемою установки (мал. 17).

1 – „ВХІД-ФАЗА” з'єднати з дротом „ФАЗА” на виході лічильника;

2 – „ВХІД-„0” з'єднати з дротом „0” на виході лічильника;

3 – „ВИХІД-„0” з'єднати з дротом „0” на вході навантаження;

4 – „ВИХІД-ФАЗА” з'єднати з дротом „ФАЗА” на вході навантаження.

Після виконання усіх операцій стабілізатор готовий до роботи.

**6.2.1. Підключення до трифазної мережи. Мал. 18.****7. РОБОТА СТАБІЛІЗАТОРА****7.1. Робота у режимі „Стабілізація”**

Перемикач режиму роботи у положення „Стабілізація” (мал. 19).

Увімкніть стабілізатор автоматичним вимикачем (мал. 20). У цьому режимі на верхній панелі стабілізатора повинен засвітитися індикатор включення мережи, а через 4,5-7,5 с на лицьовій панелі - індикатор стану вхідної та вихідної напруги. На виході стабілізатора (клемник, розетка) має бути стабілізована напруга. У разі неприпустимого підвищення вхідної напруги контролер вимикає усі силові ключі, знеструмує навантаження та захищає автотрансформатор від насичення. На індикаторі з'явиться напис „Увих >... В”. При зниженні вхідної напруги до робочого рівня підключення навантаження відбувається автоматично.

**7.2. Робота у режимі „Транзит”****7.2.1. Причини переходу на режим „Транзит”**

- Тимчасова відсутність необхідності стабілізації напруги.
- Несправність стабілізатора.

**7.2.2. Ознаки несправності стабілізатора**

- Сильний гул трансформатора.
- У середині стабілізатора лунають гучні стукооти.
- Немає напруги на виході при наявності вхідної напруги.

**7.2.3. Перемикання стабілізатора з режиму „Стабілізація” у режим „Транзит”**

- Вимкніть автоматичний вимикач (мал. 21 та 21.1) на лицьовій панелі стабілізатора. Для цього необхідно опустити важіль вимикача.
- Переведіть перемикач режиму роботи на верхній панелі стабілізатора у режим „Транзит” (мал. 22 та 22.1). Оберніть перемикач проти годинникової стрілки.
- Увімкніть автоматичний вимикач. Важіль вимикача перевести у верхнє положення (мал. 23 та 23.1).



Треба чітко дотримувати послідовність операцій при переході у режим „Транзит”, тому що її порушення може привести до поломки перемикача режиму роботи та виходу зі строю стабілізатора. У положенні „Транзит” на вихід стабілізатора подається нескоректована вхідна напруга, але забезпечується захист від перенапруження на рівні  $258 \pm 5$  В. При вхідній напрузі більше  $258 \pm 5$  В у режимі „Транзит” спрацьовує автоматичний вимикач стабілізатора. Повторне включення можливо тільки зведенням автоматичного вимикача в увімкнений стан. Якщо вхідна напруга при цьому залишилася вище  $258 \pm 5$  В, то відбудеться повторне відключення, що захистить навантаження від перенапруження. У режимі «Транзит» рідкокристалічний індикатор відключений.

## 8. ЗАХИСТ СТАБІЛІЗАТОРА

### 8.1. Тепловий захист трансформатора

Стабілізатор оснащений системою термічного контролю обмотки трансформатора. У разі перевищення граничної температури обмотки уривається подача напруги, отже стабілізатор вимикається. Стабілізатор може бути запущений тільки у тому випадку, якщо обмотка трансформатора буде охолоджена. До повторного включення стабілізатора причини, що привели до перегрівання, мають бути усунені, наприклад, усунути перевантаження з-за надто потужних електроспоживачів або забезпечити кращу провітрюваність стабілізатора.

### 8.2. Струмовий захист

Для захисту від короткого замикання та перевантаження застосовується автоматичний вимикач. Струмовий захист забезпечується як у режимі „Транзит”, так і у режимі „Стабілізація”.

### 8.3. Захист від перенапруження

Під час роботи у режимі „Стабілізація”, при підвищенні вхідної напруги більше припустимого відбувається відключення споживачів електроенергії. Коли напруга знижується до робочого рівня, навантаження автоматично підключається. Під час роботи у режимі „Транзит” відключення відбувається на рівні  $258 \pm 5$  В. При цьому вимикається автоматичний вимикач. Увімкнення навантаження необхідно здійснити зведенням автоматичного вимикача. Якщо у цей момент причина перенапруги не усунена та напруга є підвищеною, то вимикач знов вимкне споживачів. Підприємство залишає за собою право на технічні зміни.

## 10. ГАРАНТІЙНІ ЗОБОВ'ЯЗАННЯ

10.1. Гарантійний термін експлуатації – 60 місяців зі дня продажу стабілізатора. Дата продажу повинна бути відзначена у гарантійному талоні.

10.2. Гарантія розповсюджується на будь-які недоліки (несправності) виробу, спричинені дефектами виробництва або матеріалу. Заміна несправних частин та пов'язана з цим робота виконується безкоштовно.

10.3. Гарантія не розповсюджується на недоліки (несправності) виробу, спричинені наступними причинами:

- використання з порушенням вимог посібника з експлуатації або недбалим поведінням;
- механічним пошкодженням виробу в результаті удару чи падіння;
- будь-яким стороннім втручанням у конструкцію виробу;
- проникненням комах, попаданням рідини, пилу та інших сторонніх предметів у середину виробу;
- дією непереборної сили (нешасний випадок, пожежа, повінь, несправність електричної мережі, удар блискавки та ін.).

10.4. Умови гарантії не передбачають інструктаж, консультації, навчання покупця, доставку, встановлення, демонтаж стабілізатора, виїзд фахівця для діагностики електричної мережі та визначення характеру несправності стабілізатора. Такі роботи можуть бути виконані за окрему плату.

10.5. Бажання власника придбати інший апарат не є приводом для обміну.

10.6. Власник має право на заміну стабілізатора, якщо відновлення стабілізатора згідно з висновком сервісного центру неможливо.

10.7. Виробник не несе відповідальності за такі збитки, як втрата прибутку або доходу, простій обладнання, псування програмного забезпечення, втрата даних та ін.

## 1. Техника безопасности

Перед включением стабилизатора внимательно прочтите и изучите руководство по эксплуатации.

Не выполняйте самостоятельно работы по ремонту и обслуживанию стабилизатора, если Вы не имеете соответствующих навыков и специального инструмента.

### 1.1. Электробезопасность

Запрещается:

- эксплуатировать устройство с нарушенной изоляцией электропроводки;
- эксплуатировать устройство без заземления;
- касаться руками оголенных кабелей и электрических соединений;
- эксплуатировать стабилизатор при прямом попадании жидкости (дождь, снег и т.п.), а также в условиях повышенной влажности.

Стабилизатор поставляется в состоянии, соответствующем правилам техники безопасности.

Не удаляйте защитные приспособления!

### 1.2. Пожаробезопасность

Не допускайте эксплуатации стабилизатора вблизи от легковоспламеняющихся материалов.

### 1.3. Общие меры безопасности

- не допускайте детей даже к не работающему стабилизатору;
- не накрывайте стабилизатор посторонними предметами во время работы (может возникнуть аварийная ситуация или возгорание посторонних предметов);
- не допускайте попадания внутрь посторонних предметов;
- не закрывайте вентиляционные отверстия;
- запрещается подключать нагрузку, превышающую максимальную;
- перед включением стабилизатора, если он хранился или перевозился при температуре ниже  $0^{\circ}\text{C}$ , необходимо, чтобы он простоял при комнатной температуре не менее 5 часов.

### Утилизация

Для утилизации старого оборудования следует обратиться в службу утилизации отходов, по месту приобретения данного изделия или к производителю.



## 2. Назначение

Стабилизатор напряжения переменного тока однофазный предназначен для обеспечения стабилизированным напряжением всех видов электропотребителей при питании от сети с неудовлетворительным качеством напряжения.

Стабилизатор обеспечивает:

- стабилизацию выходного напряжения на уровне 220 В частотой  $50 \pm 2,5$ Гц;
- защитное отключение потребителей при аварийном повышении входного напряжения с последующим автоматическим подключением нагрузки при снижении входного напряжения до рабочего уровня;
- защиту от короткого замыкания и длительного перегруза на выходе;
- режим «транзит» в аварийной ситуации;
- защиту потребителей от перенапряжения в режиме «транзит» в диапазоне напряжений 253-263 В;
- тепловую защиту автотрансформатора в интервале температур 75-98°C;
- работу во всем диапазоне нагрузок от холостого хода до максимальной;
- нормированное (4,5-7,5 с) отключение потребителей при кратковременном исчезновении питающей сети (исключает повреждение импульсных источников питания потребителей).

Стабилизатор не вносит искажений в форму входного напряжения.

Время реагирования на изменение входного напряжения - 20 мс.

Стабилизатор рассчитан на непрерывный круглосуточный режим работы в закрытых помещениях при:

- температуре окружающей среды от 1 до 40°C;
- относительной влажности от 40 до 80% (при  $25 \pm 10$ °C);
- атмосферном давлении от 630 до 800 мм рт.ст.

Собственное потребление электроэнергии на холостом ходу 10-20 Вт.

### 2.1. Правила хранения и транспортирования

- условия хранения стабилизаторов должны соответствовать следующим: температура от +5 до +40°C, относительная влажность до 80% при температуре +25°C;
- стабилизаторы в упаковке могут транспортироваться любым видом закрытого транспорта в соответствии с правилами перевозки на данном виде транспорта.

## 3. Технические характеристики

N п/п	Наименование параметра	СНПТО 14 с	СНПТО 14 пт	СНПТО 14 птс	СНПТО 14 птш	СНПТО 14 птсш
1	Диапазон входных напряжений, В	125-265	145-245	170-265	110-250	145-285
2	Выходная мощность, кВт не более а) максимальная; б) при нижнем значении входного напряжения	14	14	14	14	14
		7,8	9,1	10,7	6,9	9,1
3	Номинальное выходное напряжение, В	220				
4	Отклонение выходного напряжения от номинального, %, не более	+6,5	+2,0	+2,0	+3,5	+3,5
		-6,5	-3,0	-3,0	-5,5	-5,5
5	Защитное отключение при повышении входного напряжения	275	260	285	270	300
6	Ток срабатывания автоматического выключателя, А	63				
7	Количество ступеней регулирования	9	16			
8	Шаг регулирования, В	15	5	5	9	9
9	Габариты, мм (высота-ширина-глубина)	350-420-190				
10	Масса, кг, не более	37,5	37,5	37,5	39,5	37,5

**\*\* габариты изделия (в зависимости от комплектации) могут не совпадать с данными, приведенными в таблице**

## 4. Комплект поставки

В комплект поставки входят:

- стабилизатор напряжения - 1 шт.;
- руководство по эксплуатации - 1 шт.;
- индивидуальная упаковочная тара - 1 шт.





## 5. Устройство и принцип работы

Стабилизатор (рис.1) выполнен в металлическом корпусе прямоугольной формы, который позволяет эксплуатировать его как в настенном, так и в напольном варианте. Все функциональные узлы стабилизатора расположены на шасси, которое закрыто лицевой частью корпуса и дном. Для удобства переноски стабилизатора имеются ручки.



Рис. 1. Стабилизатор напряжения

На лицевой панели корпуса (рис.2) расположены жидкокристаллический индикатор, который отображает входное и выходное напряжение, состояние электронных ключей и ток нагрузки\* в режиме «стабилизация», а также автоматический выключатель с независимым расцепителем и кнопки управления.  
\* Для моделей «у» и «ш» датчик тока - дополнительная опция.



Рис. 2. Лицевая панель стабилизатора

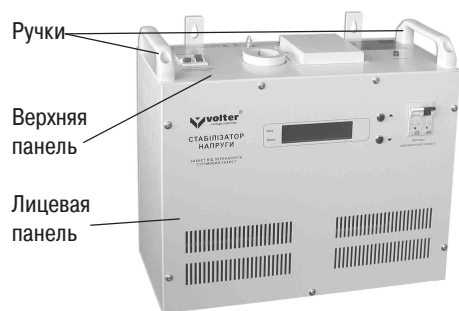

Рис. 3. Положения автоматического выключателя

На верхней панели (рис.4) стабилизатора расположены:

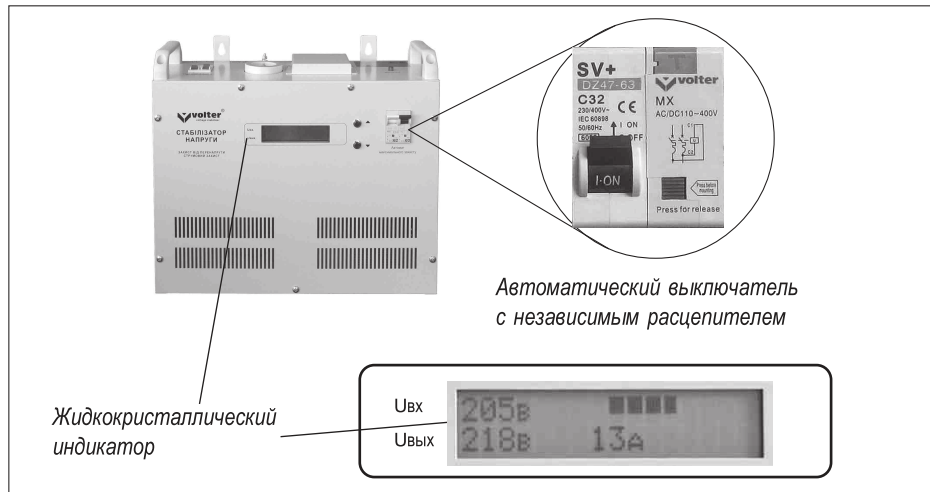

Рис. 4. Верхняя панель стабилизатора

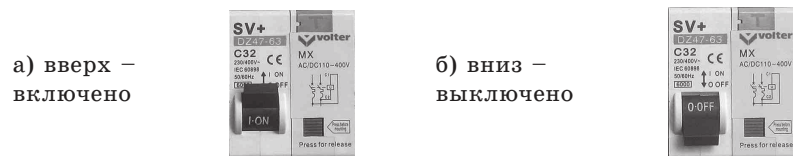
**Съемная крышка** открывает доступ к клеммнику. Предохраняет от соприкосновения с токоведущими частями, не допускает попадания внутрь стабилизатора посторонних предметов. Крышка снимается только при установке или демонтаже стабилизатора и должна находиться на месте при работе стабилизатора в любом режиме, а также при хранении и транспортировке стабилизатора.

**Переключатель режима работы (рис.5) «Стабилизация»-«Транзит»** служит для установления режима работы. Изменять положение переключателя можно только при выключенном автоматическом выключателе, который находится на лицевой панели стабилизатора.

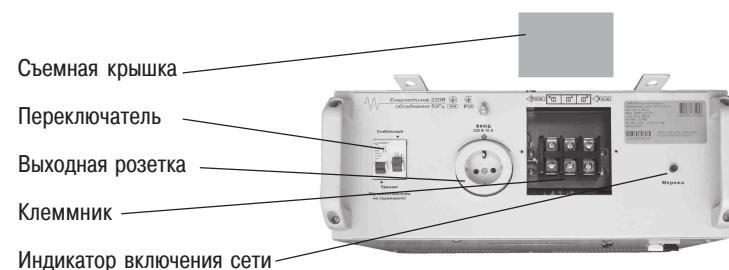

Рис. 5. Переключатель режима работы

**Выходная розетка 220 В** с заземляющим контактом – для оперативного подключения нагрузки мощностью до 2 кВт.

**Клеммник для стационарного подключения нагрузки (рис.6)**. Подсоединение к клеммнику необходимо производить только при отключенной сети и в строгом соответствии с надписями на нем «Вход», «Выход», «Ф», «0».



Рис. 6. Клеммник

**Индикатор включения сети (рис.7)**. Указывает на то, что стабилизатор находится под напряжением. Светится при включении автоматического выключателя и наличии напряжения в сети.



Рис. 7. Индикатор включения сети

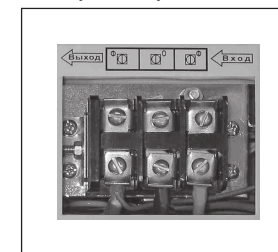

Рис. 8. Устройство стабилизатора

Стабилизатор напряжения вольтодобавочного типа состоит из автотрансформатора, мощных симисторных ключей и контроллера напряжения. В процессе работы контроллер отслеживает изменение входного напряжения и в соответствии с результатами измерения переключает силовые ключи, поддерживая стабильным магнитный поток автотрансформатора и стабильное выходное напряжение стабилизатора. При таком переключении возможно изменение яркости ламп освещения, что не является неисправностью.

**АВ** – автоматический выключатель;

**П** – переключатель режима работы «Стабилизация»- «Транзит»;

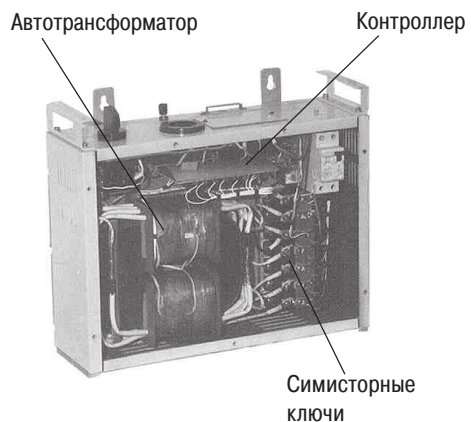
**САТ** – силовой автотрансформатор;

**К-1--К-8** – симисторные ключи;

**ДТ** – датчик температуры САТ;

**БЗ** – блок защиты;

**БУ** – блок управления.



Рис. 9. Структурная схема стабилизатора

## 6. Установка и подключение

Перед установкой стабилизатора (рис.10) необходимо ознакомиться с его устройством и принципом действия по п.п.1-5 настоящего руководства.

### 6.1. Установка

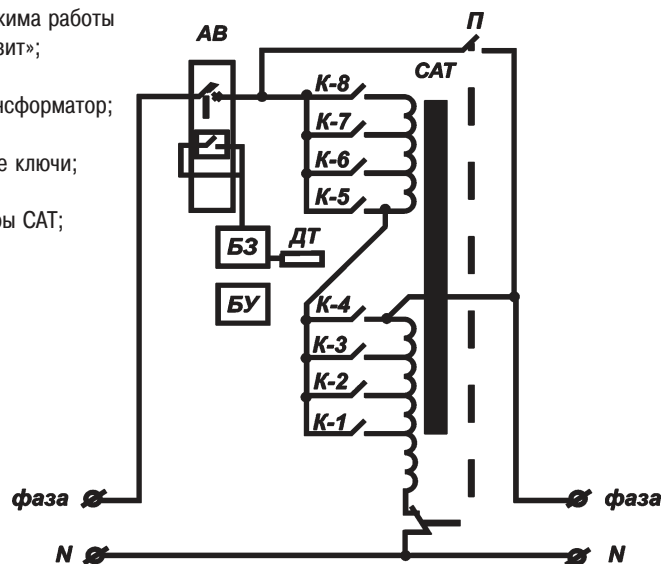
Разместите стабилизатор на устойчивой поверхности (пол, полка, стол, стена и т.д.). Для стационарного подключения стабилизатор удобно расположить на стене вблизи ввода или электросчетчика.

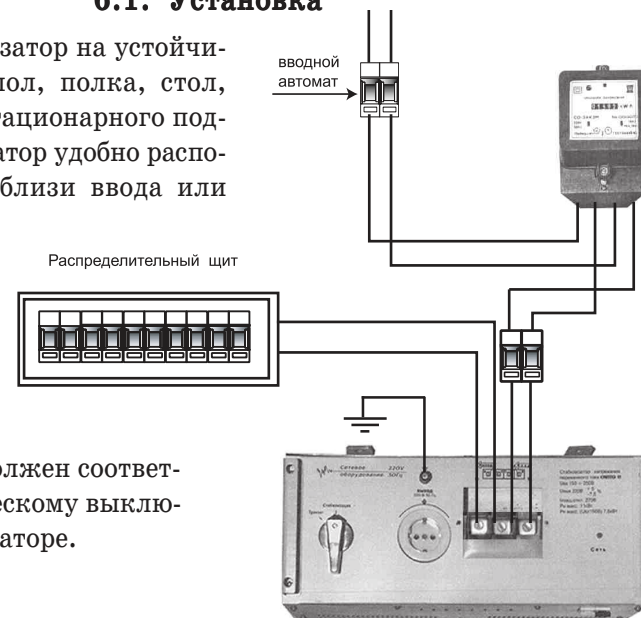

Вводной автомат должен соответствовать автоматическому выключателю на стабилизаторе.

Рис. 10. Схема установки стабилизатора

### 6.2. Подключение

Отвинтите два винта крепления съемной крышки на верхней панели стабилизатора (рис.11).



Рис. 11



Рис. 12

Снимите крышку (рис.12). Будьте осторожны, чтобы винты или шайбы не попали внутрь.

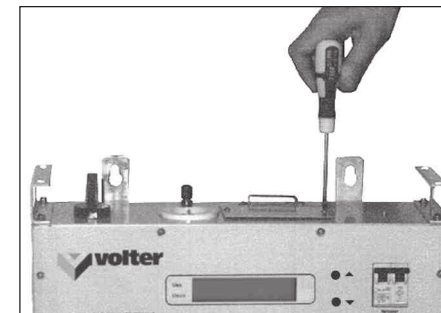
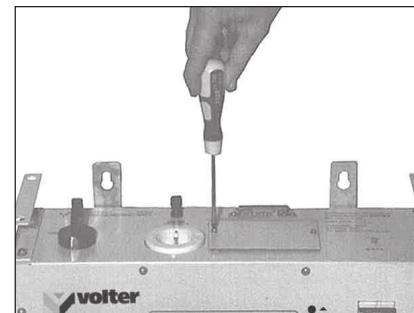
Подключите к клеммнику провода силового ввода и вывода в соответствии с надписью над клеммником (рис.13-14).

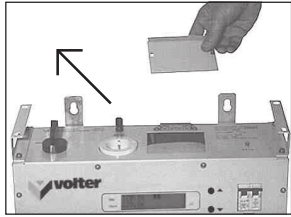

Рис. 13

- 1 – «ВХОД-ФАЗА» – крайний справа;
- 2 – «ВХОД-«0» – средний;
- 3 – «ВЫХОД-«0» – средний;
- 4 – «ВЫХОД-ФАЗА» – крайний слева.

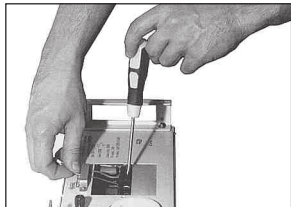

Рис. 14

При подключении необходимо обеспечить надежный контакт проводов с зажимами клеммника, а также проверить изоляцию проводов друг от друга. Проследите во время монтажа за тем, чтобы внутрь стабилизатора не попали посторонние предметы.

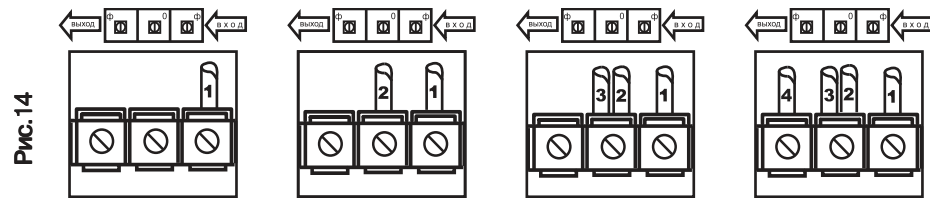

Рис. 15

Сечение проводов должно соответствовать токовой нагрузке - не менее 10 мм<sup>2</sup> медь.

Установите съемную крышку на место (рис.15).

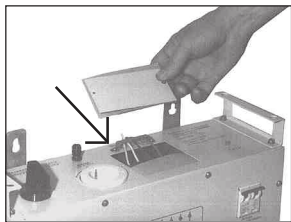

Рис. 16

Подключите заземляющий провод (рис.16).

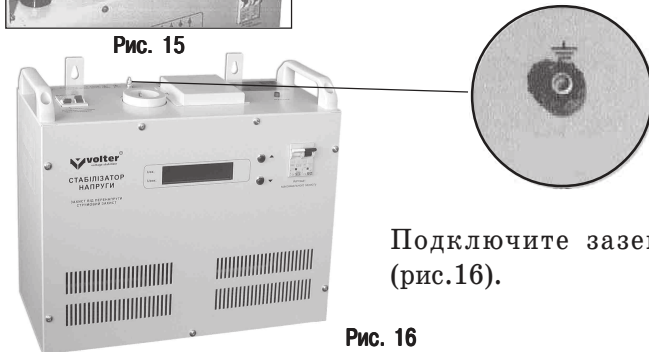

Отключите электроэнергию и подсоедините провода согласно схеме установки (рис.17).

- 1 – «ВХОД-ФАЗА» соединить с проводом «ФАЗА» на выходе счетчика;
- 2 – «ВХОД-«0» соединить с проводом «0» на выходе счетчика;
- 3 – «ВЫХОД-«0» соединить с проводом «0» на входе нагрузки;
- 4 – «ВЫХОД-ФАЗА» соединить с проводом «ФАЗА» на входе нагрузки.

После выполнения всех операций стабилизатор готов к работе.



Рис. 17. Схема установки

### 6.2.1. Подключение к трехфазной сети



Рис. 18. Схема подключения стабилизаторов к трехфазной сети

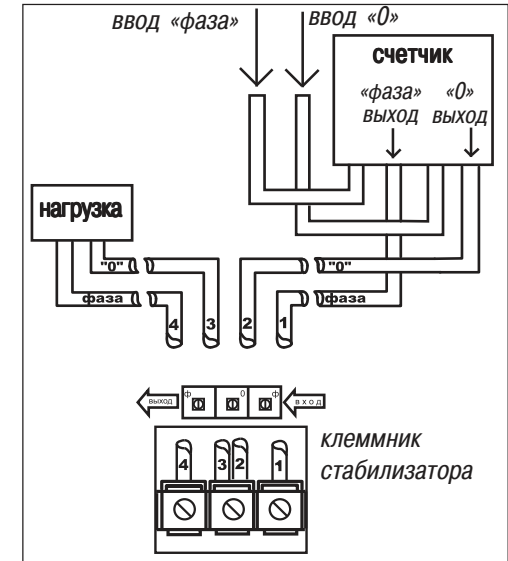

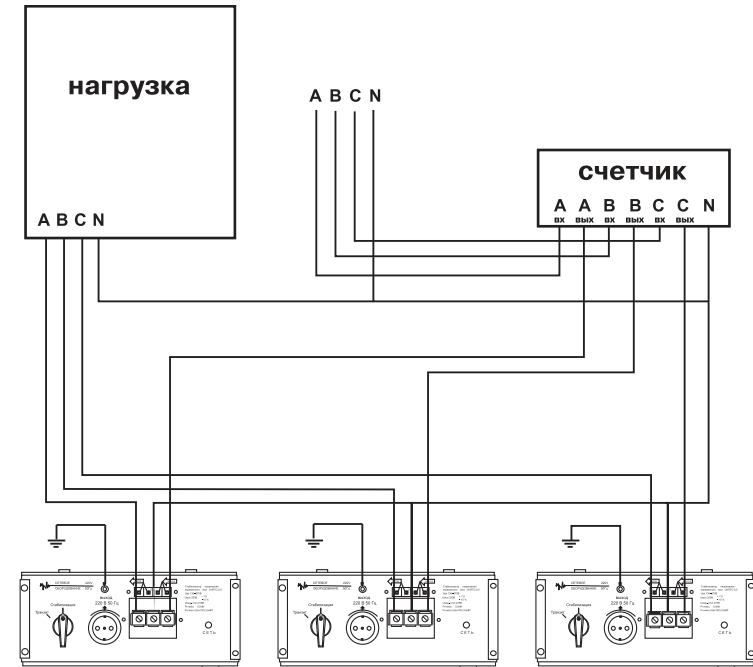

## 7. Работа стабилизатора

### 7.1. Работа в режиме «Стабилизация»



Рис. 19

Переключатель режима работы в положении «Стабилизация» (рис.19)

Включите стабилизатор автоматическим выключателем (рис.20). В этом режиме на верхней панели стабилизатора должен засветиться индикатор включения сети, а спустя 4-7 с на лицевой панели – индикатор уровня входного и выходного напряжения. На выходе стабилизатора (клеммник, розетка) должно присутствовать стабилизированное напряжение.



Рис. 20

В случае аварийного повышения входного напряжения контроллер отключает все силовые ключи, обесточивает нагрузку и защищает автотрансформатор от насыщения. На жидкокристаллическом индикаторе появится надпись « $U_{вх} > \dots В$ ». При снижении входного напряжения до рабочего уровня подключение нагрузки происходит автоматически.

### 7.2. Работа в режиме «Транзит»

#### 7.2.1. Причины перехода на режим «Транзит»

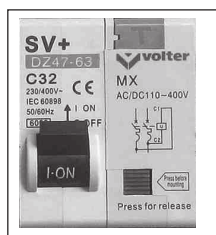
1. Временное отсутствие необходимости стабилизации напряжения.
2. Неисправность стабилизатора.

#### 7.2.2. Признаки неисправности стабилизатора

1. Сильный гул трансформатора.
2. Внутри стабилизатора раздаются громкие стуки.
3. Нет напряжения на выходе при наличии входного напряжения.



### 7.2.3. Переключение стабилизатора из режима «Стабилизация» в режим «Транзит»

Рис. 21  
Отключены оба режима

1. Выключите автоматический выключатель на лицевой панели стабилизатора (вниз).
2. Переведите правый рычаг переключателя режима работы вниз (Рис.21). В таком положении отключены оба режима работы.
3. Переведите левый рычаг переключателя режима работы вверх (Рис.22). Такое положение переключателя соответствует режиму «Транзит».

Рис. 22  
Режим «Транзит»

**Конструкция переключателя режимов исключает одновременное включение двух режимов.**

4. Включите автоматический выключатель. Рычаг выключателя перевести в верхнее положение.

Надо строго соблюдать последовательность операций при переходе в режим «Транзит», так как ее нарушение может привести к поломке переключателя режима работы и выходу из строя стабилизатора.

**Менять положение переключателя «Стабилизация - Транзит» под нагрузкой ЗАПРЕЩЕНО!**

В положении «Транзит» на выход стабилизатора подается нескорректированное входное напряжение, но обеспечивается защита от перенапряжения на уровне  $258 \pm 5 В$ . При входном напряжении более  $258 \pm 5 В$  в режиме «транзит» срабатывает автоматический выключатель стабилизатора.

Повторное включение возможно только взведением автоматического выключателя во включенное состояние. Если входное напряжение при этом осталось выше  $258 \pm 5 В$ , произойдет повторное отключение, что защитит нагрузку от перенапряжения.

В режиме «Транзит» жидкокристаллический индикатор отключен.



### 7.3.Изменение среднего выходного напряжения

Для изменения среднего выходного напряжения стабилизатора предусмотрены две кнопки на лицевой панели справа от жидкокристаллического индикатора (Рис.1).



Рис. 1

Для входа в режим “Изменения” необходимо:

1. Нажать и удерживать кнопку “ВНИЗ” (4 сек.) до появления на ЖК индикаторе, в нижней строке справа, числа в скобках [ +0в], отображающее корректирующую величину среднего выходного напряжения (Рис.2).

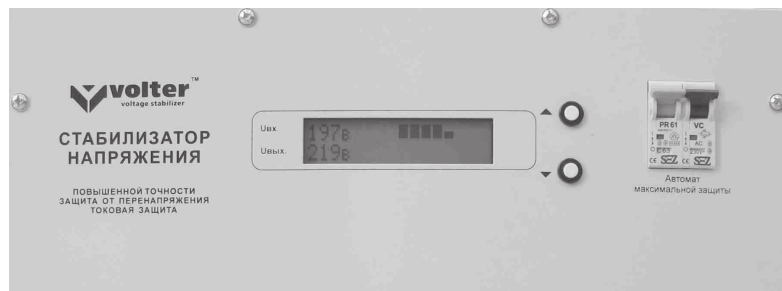

Рис. 2

2. Кнопками “ВНИЗ”, уменьшая значение, или “ВВЕРХ”, увеличивая значение, изменить корректирующее значение напряжения, которое будет отображаться числом в скобках со знаком “-” или “+” (Рис.3-4).



Рис. 3

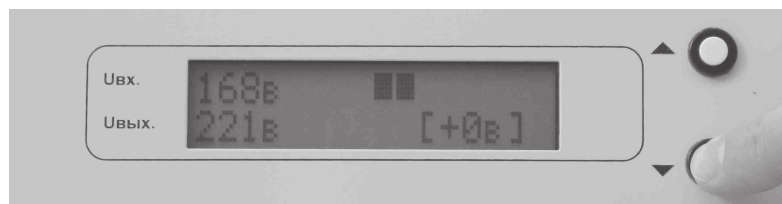

Рис. 4

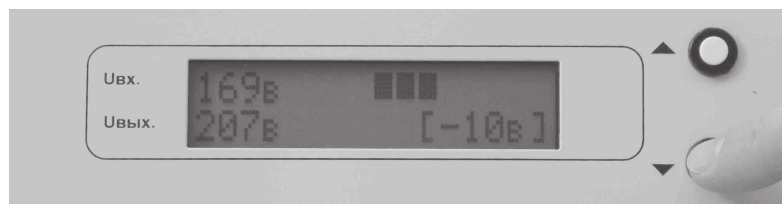
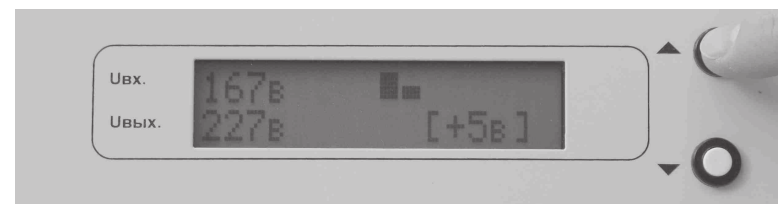

Одно нажатие кнопки приводит к изменению величины коррекции на 1В.  
Диапазон корректировки  $\pm 15$  В

3. После завершения коррекции, примерно через 10сек., происходит отключение режима “Изменения”, а на экране будет отображаться значение коррекции (если оно отлично от нуля) в виде числа (например: +5в или -10в без скобок) (Рис.5)

Рис. 5

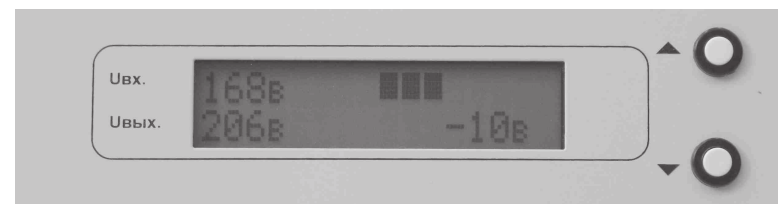

Если на индикаторе в нижней строке справа не отображается корректирующая величина среднего выходного напряжения, то стабилизация осуществляется относительно величины выходного напряжения 220в.(Рис.6)

Рис. 6

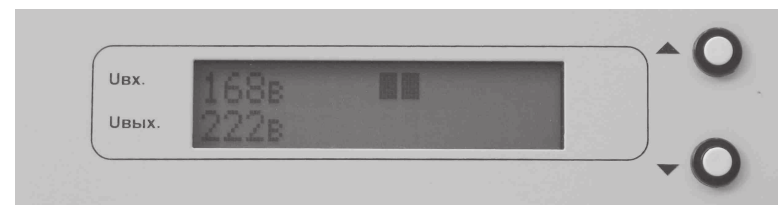

3. Для повторного изменения корректировки напряжения, необходимо повторить действия, начиная с пункта 1.



## 8. Защита стабилизатора

### 8.1. Тепловая защита трансформатора

Стабилизатор оснащен системой термического контроля обмотки трансформатора. В случае превышения предельной температуры обмотки прерывается подача напряжения и, следовательно, стабилизатор отключается. Стабилизатор может быть запущен только в том случае, если обмотка трансформатора будет охлаждена. До повторного включения стабилизатора причины, приведшие к перегреву, должны быть устранены, например, устранить перегрузку из-за слишком мощных электропотребителей или обеспечить лучшую проветриваемость стабилизатора.

### 8.2. Токовая защита

Для защиты от коротких замыканий и перегрузок применяется автоматический выключатель с номинальным током отключения 63 А.

Автоматический выключатель совмещен с независимым расцепителем, обеспечивающим тепловую защиту и защиту от перенапряжения по выходу (258 В), как в режиме «Транзит», так и в режиме «Стабилизация».

### 8.3. Защита от перенапряжения

Во время работы в режиме «Стабилизация», при аварийном повышении входного напряжения происходит отключение потребителей электро-энергии, на жидкокристаллическом индикаторе появится надпись « $U_{вх} > \dots В$ ». Когда напряжение снижается до рабочего уровня, нагрузка автоматически подключается.

Во время работы в режиме «Транзит», отключение происходит в диапазоне напряжений 253-263 В. При этом отключается автоматический выключатель. Включение нагрузки необходимо осуществить взведением автоматического выключателя. Если в этот момент причина не устранена и напряжение повышенное, то выключатель снова отключит потребителей.

**Предприятие оставляет за собой право на технические изменения.**



## 9. Выбор модели стабилизатора

9.1. Определите сумму мощностей всех потребителей, нуждающихся одновременно в снабжении электроэнергией (Вт).

Бытовые эл. приборы		Электроинструмент	
потребитель	мощность	потребитель	мощность
фен для волос	450-2000	дрель	400-800
утюг	500-2000	перфоратор	600-1400
эл. плита	1100-6000	эл. точило	300-1100
тостер	600-1500	дисковая пила	750-1600
кофеварка	800-1500	эл. рубанок	400-1000
обогреватель	1000-2400	эл. лобзик	250-700
гриль	1200-2000	шлиф. машина	650-2200
пылесос	400-2000	Электроприборы	
радио	50-250	компрессор	750-2800
телевизор	100-400	водяной насос	500-900
холодильник	150-600	циркуляр. пила	1800-2100
духовка	1000-2000	кондиционер	1000-3000
СВЧ-печь	1500-2000	электромоторы	550-3000
компьютер	400-750	вентиляторы	750-1700
эл. чайник	1000-2000	сенокосилка	750-2500
эл. лампы	20-250	насос выс. давл.	2000-2900
бойлер	1200-1500	стиральная машина	1500-3000
проточный нагреватель воды	5000-6000		

9.2. Умножьте полученную сумму на коэффициент, учитывающий изменение напряжения в сети. Значение коэффициента приведены в таблице

Напряжение	140	160	180	220	230	240	260	280
Коэффициент	1,69	1,47	1,29	1,05	1,00	1,05	1,29	1,47

Необходимо также учитывать, что электромоторы нуждаются в момент запуска в более высокой мощности, затем во время работы их мощность равна номинальной.

Мощность стабилизатора при использовании асинхронных электродвигателей, компрессоров, насосов должна превышать в 3-4 раза мощность потребителей.