

НАПІВПРОМИСЛОВА СИСТЕМА НАПОЛЬНО-СТЕЛЬОВОГО ТИПУ

ІНСТРУКЦІЯ З ЕКСПЛУАТАЦІЇ

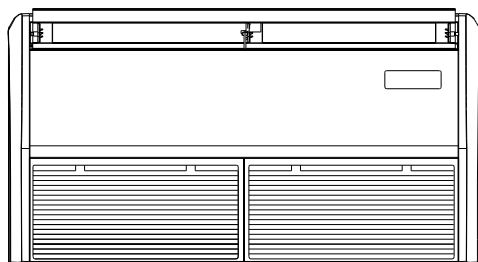

ДЯКУЄМО ВАМ ЗА ВИБІР КОНДИЦІОНЕРА TCL!

Дана інструкція з експлуатації містить важливі рекомендації необхідні для виконання користувачем, для забезпечення багаторічної і безвідмовної роботи кондиціонера

ЗМІСТ

1. ЗАПОБІЖНІ ЗАХОДИ.....	1
2. НАЙМЕНУВАННЯ ДЕТАЛЕЙ	3
3. ДИСПЛЕЙ ВНУТРІШНЬОГО БЛОКУ.....	4
4. РОБОТА В АВАРІЙНОМУ РЕЖИМІ І ФУНКЦІЯ АВТОМАТИЧНОГО ВІДНОВЛЕННЯ РОБОТИ.....	5
5. ПУЛЬТ ДИСТАНЦІЙНОГО КЕРУВАННЯ.....	6
6. РЕЖИМИ РОБОТИ.....	10
7. ТЕХНІЧНЕ ОБСЛУГОВУВАННЯ.....	15
8. УСУНЕННЯ НЕСПРАВНОСТЕЙ.....	16

ЗАПОБІЖНІ ЗАХОДИ І РЕКОМЕНДАЦІЇ КОРИСТУВАЧЕВІ



Не намагайтеся встановлювати кондиціонер самостійно, зверніться до кваліфікованого фахівця.



Чистка та технічне обслуговування повинні здійснюватися фахівцем. У будь-якому випадку, перед очищенням і технічним обслуговуванням прилад слід вимкнути з мережі.



Переконайтеся, що напруга мережі відповідає заявленій напрузі в паспорті приладу. Вимикач і роз'єм електроживлення повинні утримуватись в чистоті. Вставляйте вилку в розетку правильно і до кінця, щоб уникнути ризику ураження електричним струмом або загорання через поганий контакт.



Не витягуйте вилку з розетки при включеному приладі, оскільки це може викликати іскріння і, відповідно створити небезпеку пожежі.



Прилад призначений лише для кондиціонування житлових приміщень і не повинен бути використаний для інших цілей, таких як: сушіння одягу, охолодження продуктів і т.п.



Пакувальний матеріал може використовуватися для повторної переробки. Відпрацювавши свій термін кондиціонер слід доставити в центр по утилізації відходів.



Приладом слід користуватися, встановивши повітряний фільтр. Використання кондиціонера без відповідного фільтра може призвести до накопичення пилу на внутрішніх частинах приладу і виникнення поломки.



Користувач повинен забезпечити встановлення приладу фахівцем, який зобов'язаний заземлити прилад відповідно до діючих норм і підключити термомагнітний розмикач ланцюга.



Батарейки в пульті дистанційного керування повинні бути повторно використані або утилізовані належним чином.



Не залишайтеся під прямим потоком холодного повітря тривалий час. Тривале перебування під прямим потоком холодного повітря може становити небезпеку для здоров'я. Будьте особливо обережні при використанні кондиціонера в приміщеннях з дітьми, літніми або хворими людьми.



Якщо з приладу з'явився дим або запах гару, негайно вимкніть прилад з мережі і зверніться в сервісний центр.



Продовження експлуатації такого приладу може призвести до пожежі або ураження електричним струмом.



Ремонт повинен проводитися авторизованим сервісним центром виробника. Неправильно проведений ремонт може створити загрозу здоров'ю користувача (ураження електричним струмом і т.п.)



Вимкніть автоматичний вимикач якщо Ви не маєте наміру використовувати прилад тривалий час. Потік повітря повинен бути спрямований правильно.



Клапани слід направити вниз при режимі обігрівання і вгору при режимі охолодження.



Користуйтеся кондиціонером строго у відповідності до даної інструкції. У цьому посібнику не передбачено всіх можливих ситуацій і умов експлуатації. Як і в поводженні з будь-яким електро побутовим приладом, керуйтеся здоровим глуздом і будьте обережні при використанні, встановленні та технічному обслуговуванні.



Прилад повинен бути відключений від мережі при тривалій перерві в експлуатації, а також при чищенні, обслуговуванні та ремонті.



Вибір оптимальної температури вбереже прилад від можливих пошкоджень.

ЗАПОБІЖНІ ЗАХОДИ ТА ОБМЕЖЕННЯ ЩОДО ВИКОРИСТАННЯ



Забороняється згинати, тягнути і стискати електропровід, оскільки це може призвести до його пошкодження. Пошкоджений електропровід може призвести до удару струмом та загоряння. Пошкоджений електропровід може бути замінений тільки фахівцем.



Не використовуйте подовжувачі або групу модулів.

Забороняється торкатися приладу з босими ногами, або коли руки чи інші частини тіла мокрі або вологі.



Не закривайте канали впуску або випуску повітря внутрішнього і зовнішнього блоку. Загородження цих каналів призводить до зниження продуктивності кондиціонера і може призвести до поломок і пошкоджень.



Забороняється модифікування приладу.



Не встановлюйте і не експлуатуйте виріб в середовищі, що містить газ, нафту, сірку чи поряд з джерелом тепла.



Цей пристрій не призначено для використання людьми (включаючи дітей) з обмеженими фізичними або розумовими можливостями, обмеженими можливостями органів чуття, або що не володіють необхідними знаннями та досвідом. Експлуатація в таких випадках можлива під наглядом, або самостійно після детального інструктажу, проведеного людиною, що відповідає за безпеку таких людей.



Забороняється вставати на прилад, класти на його поверхню важкі або гарячі предмети.



Не залишайте відкритими двері і вікна при увімкненому приладі.



Не спрямовуйте потік повітря на рослини і тварин.



Оберігайте прилад від контакту з водою. Електрична ізоляція може бути пошкоджена, що призведе до удару струмом.



Забороняється вставати на зовнішній блок приладу, класти на його поверхню будь-які предмети.



Не вставляйте в прилад палиць та інших предметів. Це може призвести до пошкоджень.



Не слід дозволяти дітям грати з приладом. Пошкоджений електропровід повинен бути замінений виробником, його представником або фахівцем, щоб уникнути можливого ризику.



Прилад повинен бути відключений від мережі при тривалій перерві в експлуатації, а також при чищенні, обслуговуванні та ремонті.

НАЙМЕНУВАННЯ ДЕТАЛЕЙ

№	Найменування
1	Жалюзі розподілу повітря
2	Стик труб холодоагенту
3	Повітрязабірна решітка
4	Панель індикації
5	З'єднувальна труба холодоагенту
6	З'єднувальний шнур
7	Запірний клапан
8	Зовнішня решітка
9	Пульт дистанційного керування

ВНУТРІШНІЙ БЛОК

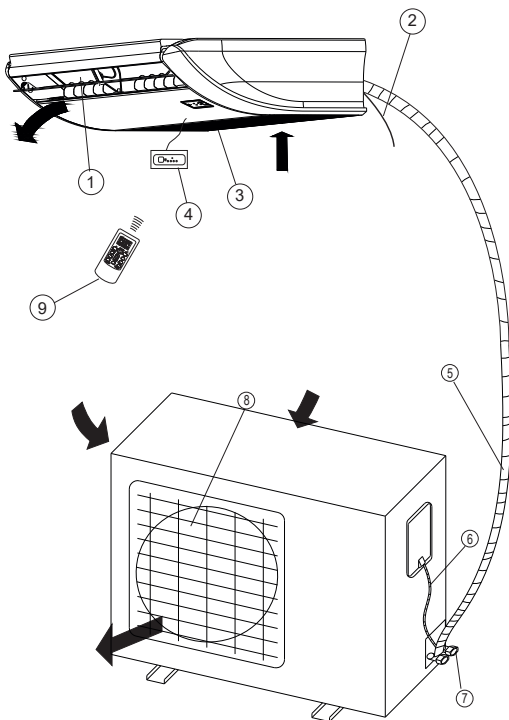

ЗОВНІШНІЙ БЛОК

Примітка: Наведені тут малюнки лише в загальних рисах відповідають приладу. Зовнішній вигляд придбаного приладу і його частин може відрізнятися.

ДИСПЛЕЙ ВНУТРІШНЬОГО БЛОКУ

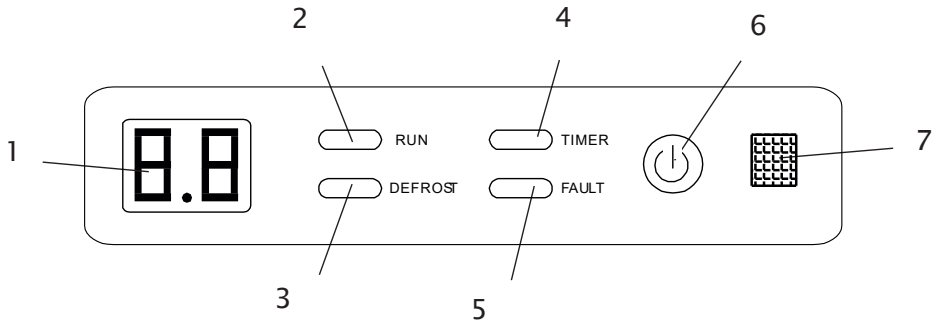

№	Найменування
1	Індикатор температури
2	Індикатор роботи
3	Індикатор розморозки/переднагріву
4	Індикатор таймеру
5	Індикатор тривоги
6	Кнопка ручного запуску
7	Фотоприймач



Зовнішній вигляд і розташування вимикачів та індикаторів в різних моделях може відрізнятися, але їх призначення однакове.

РОБОТА В АВАРІЙНОМУ РЕЖИМІ ТА ФУНКЦІЯ АВТОМАТИЧНОГО ВІДНОВЛЕННЯ РОБОТИ

Функція автоматичного відновлення роботи

Виробник передбачив функцію автоматичного відновлення роботи приладу. Ця функція дозволяє кондиціонеру зберігати діючі налаштування після відключення електроенергії або падіння напруги в мережі.

Щоб відключити функцію автоматичного відновлення роботи потрібно:

1. Вимкніть кондиціонер і відключіть його від мережі.
 2. Включаючи прилад в мережу, тримайте натиснутою аварійну кнопку.
 3. Тримайте натиснутою аварійну кнопку не менше 10 секунд, поки не почуєте чотири коротких гудка. Це означає, що функція автоматичного відновлення роботи відключена.
- Щоб увімкнути функцію автоматичного відновлення роботи робіть аналогічні дії поки не почуєте три коротких гудка.

Аварійна кнопка

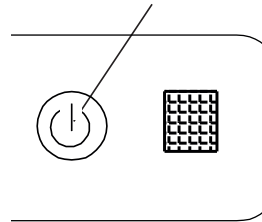

Робота в аварійному режимі

Якщо пульт дистанційного керування втрачено, зробіть такі дії:

Підніміть передню панель, щоб досягти аварійної кнопки кондиціонера.

1. При одноразовому натисканні аварійної кнопки (один гудок) кондиціонер буде працювати в режимі посиленого охолодження.
2. Якщо натиснути двічі аварійну кнопку (два гудка), кондиціонер буде працювати в режимі посиленого обігрівання.
3. Щоб відключити блок, натисніть кнопку ще раз (один довгий гудок). Після 30 хвилин роботи в посиленому режимі, кондиціонер переходить в автоматичний режим роботи.

* Автоматичний режим описаний на сторінці 14.



Зовнішній вигляд і розташування аварійної кнопки в різних моделях може відрізнятися, але їх призначення однакове.

Примітка: зовнішній статичний тиск теплових насосів у всіх моделях становить 0 Па.

ПУЛЬТ ДИСТАНЦІЙНОГО КЕРУВАННЯ

№	Кнопка	Найменування
1	▲ TEMP UP [збільшити]	Збільшення температури або часу на одну одиницю
2	▼ TEMP DN [зменшити]	Зменшення температури або часу на одну одиницю
3	ON/OFF [вмик / вимик]	Вмикання / вимикання кондиціонера
4	FAN [вентилятор]	Вибір швидкості вентилятора: автоматична / низька / середня / висока
5	TIMER [таймер]	Встановлення автоматичного вмикання / вимикання
6	SLEEP [режим сну]	Активація режиму сну
7	ECO [економічний режим]	При натисканні цієї кнопки в режимі охолодження, температура зростає на 2 градуси (у порівнянні зі встановленою температурою) При натисканні цієї кнопки в режимі обігрівання, температура знизиться на 2 градуси (у порівнянні зі встановленою температурою)
8	MODE [режим]	Вибір режиму роботи
9	SUPER/TURBO [максимально]	При натисканні цієї кнопки в режимі охолодження, прилад буде підтримувати найнижчу можливу температуру – 16 градусів за Цельсієм. При натисканні цієї кнопки в режимі обігрівання, прилад буде підтримувати найвищу можливу температуру – 31 градус за Цельсієм.
10	SWING [напрямок]	Вмикання або вимикання повороту дефлектора
11	CLOCK [годинник]	При натисканні цієї кнопки індикатор почне блимати, за допомогою кнопок зі стрілками (1,2) можна буде налаштувати час (одне натискання кнопки збільшує час на 1 хвилину, при тривалому натисканні час змінюється швидше). Коли вірний час встановлено, слід натиснути кнопку ще раз, щоб зафіксувати його.
12	DISPLAY [дисплей]	Вмикання / Вимикання дисплея (при його наявності)
13	HEALTHY [іонізатор]	За допомогою даної кнопки здійснюється контроль іонізатора або плазмогенератора (тільки для моделей інверторного типу)
14	RESET [перезавантаження]	Перезавантаження пульта керування
15	ANTI-MILDEW [анти-цвіль] Mute [німий]	Активація функції анти-цвіль або Активувати беззвучний режим

ПУЛЬТ ДИСТАНЦІЙНОГО КЕРУВАННЯ

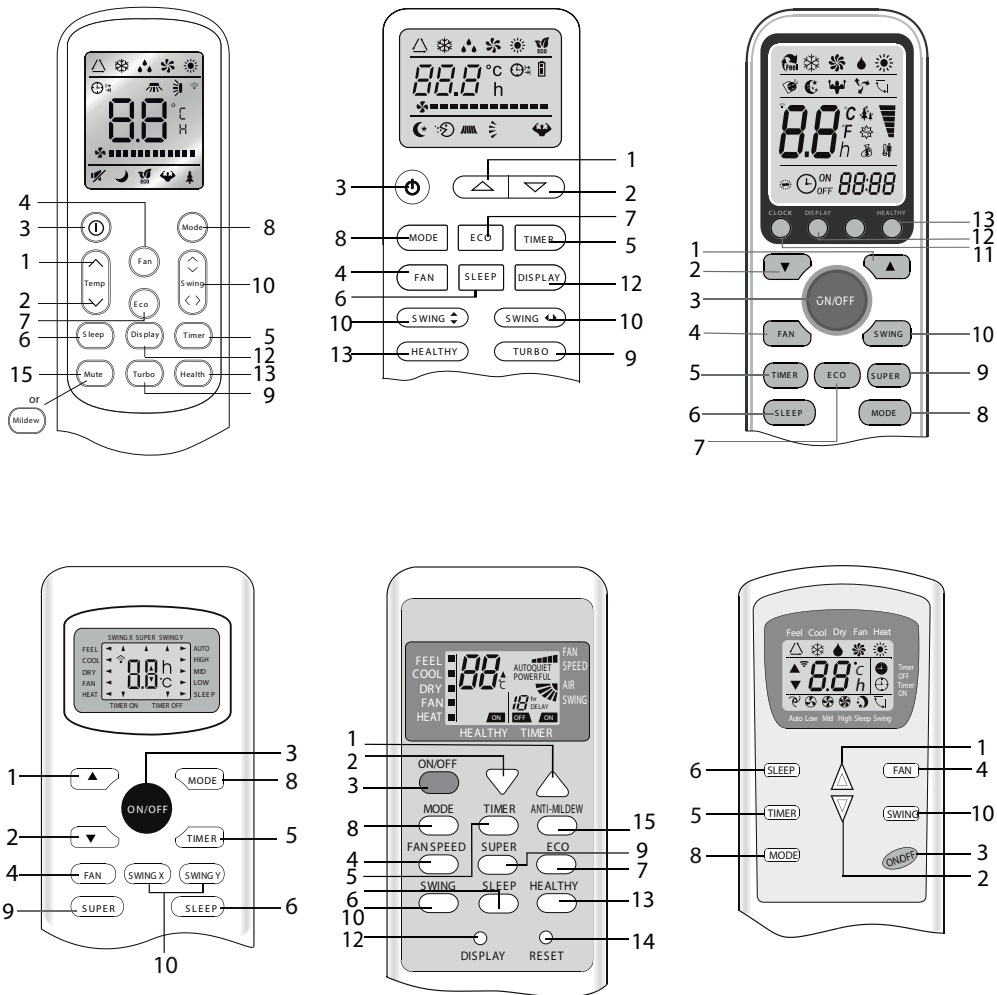

Зовнішній вигляд пульта дистанційного керування може змінюватися в залежності від моделі кондиціонера.



В деяких моделях кнопки та індикатори можуть бути різні і розташовуватися інакше, але їх функція однакова.

















































































Пристрій підтверджує прийом сигналу від ПДК коротким звуковим сигналом.

ПУЛЬТ ДИСТАНЦІЙНОГО КЕРУВАННЯ

Дисплей пульта дистанційного керування

Значення символів рідкокристалічного екрана дисплея

№	Символ	Найменування
1	 або 	Індикатор автоматичного режиму
2		Індикатор охолодження
3	 або 	Індикатор осушення
4		Індикатор «робота тільки вентилятора»
5		Індикатор обігрівання
6	 або 	Індикатор отримання сигналу
7	 або  або  	Індикатор вимкнення таймера
8	 або  або  	Індикатор включення таймера
9	 або  або    	Індикатор автоматичного увімкнення вентилятора
10	 або  або  	Індикатор низької швидкості вентилятора
11	 або  або  	Індикатор середньої швидкості вентилятора
12	 або  або  	Індикатор високої швидкості вентилятора
13	 або   	Індикатор режиму сну
14		Індикатор комфортного сну (опція)
15		Індикатор I feel [я відчуваю] (опція)
16	 або  або  	Індикатор обертання жалюзі
17		Індикатор обертання жалюзі і дефлекторів
18	 або             	Індикатор SUPER [максимально]
19	 або      	Індикатор HEALTHY [оздоровчий режим]
15	 або     	Індикатор ECO [економічний режим]
21		Індикатор ANTI-MILDEW [анти-цвіль]
22	 або 	Індикатор батареї живлення
23		Індикатор годинника
24		Індикатор беззвучного режиму

ПУЛЬТ ДИСТАНЦІЙНОГО КЕРУВАННЯ

Первинні інструкції

Як вставляти батарейки

Зніміть кришку з батарейного відсіку, зсунувши її в напрямку стрілки.

Вставте нові батарейки так, щоб (+) і (-) батарейки були розташовані вірно.

Закрийте батарейний відсік кришкою, зсунувши її на колишнє місце.

! Використовуйте 2 батарейки типу LRO 3 AAA на 1.5 В. («мізинчикові»). Не використовуйте акумуляторні батареї. Старі батарейки замінюються новими при зниженні яскравості дисплея.

Використані батарейки повинні утилізуватися відповідно до норм країни використання.

! Пояснення до малюнка 1:

- При первинній установці або зміні батарейок ПДК зверніть увагу на дворядний перемикач, розташований під задньою кришкою.

Положення дворядного перемикача	Значення
°C	Дисплей налаштований на шкалу Цельсія
°F	Дисплей налаштований на шкалу Фаренгейта
Cool [холод]	Пульт налаштований на режим охолодження
Heat [тепло]	Пульт налаштований на режим обігріву

- УВАГА:** Після налаштування положення перемикача батарейки слід вийняти і знову зробити описані вище дії.

! Пояснення до малюнка 2:

При первинній установці або зміні батарейок слід налаштувати ПДК.

Як тільки установка батарейок закінчена, символи ❄️ (охолодження) і ☀️ (обігрівання) почнуть мигати. При натисканні будь-якої кнопки під час появи на екрані іконки режиму охолодження, ПДК налаштовується на режим «тільки охолодження». При натисканні будь-якої кнопки під час появи на екрані іконки режиму обігрівання, ПДК налаштовується на режим обігрівання.

! **УВАГА:** Коли пульт налаштований на режим охолодження, активація функції обігріву в моделях, оснащених тепловим насосом буде неможлива. При необхідності активації функції обігріву слід вийняти батарейки і повторити описані вище дії.

1. Направляйте ПДК на кондиціонер.
2. Між ПДК і приймачем сигналу кондиціонера не повинно бути ніяких лишніх предметів.
3. Не залишайте ПДК під прямими сонячними променями.
4. Зберігайте ПДК на відстані не менше 1 м. від телевізора та інших електроприладів.

Рекомендації по розміщенню і використанню ПДК (при його наявності). ПДК може бути розміщений на спеціальній настінній підставці.

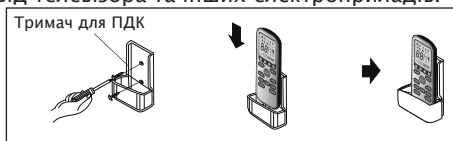
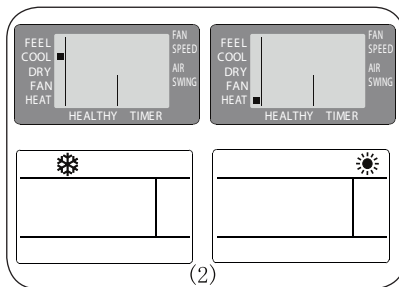
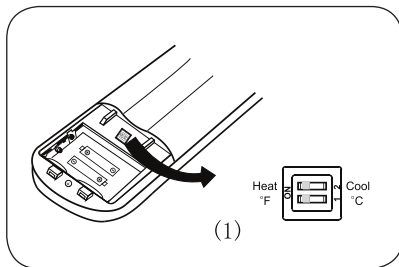
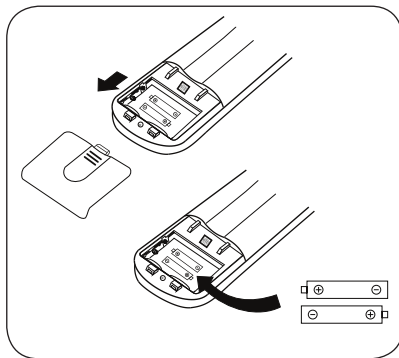

РЕЖИМИ РОБОТИ

Повітря потрапляє всередину кондиціонера за допомогою вентилятора через решітку на передній панелі і проходить через фільтр, очищуючись від забруднень. Потім повітря спрямовується в теплообмінник, де воно охолоджується і осушується, або нагрівається.

Після закінчення циклу вентилятор нагнітає в кімнату свіже повітря, напрям струменя повітря регулюється жалюзями, які рухаються вгору і вниз і які можна вручну зрушити вліво або вправо за допомогою вертикальних дефлекторів.

Контроль напрямку повітряного потоку



- Вихідний повітряний потік рівномірно розподіляється по приміщенню
- Можна обрати оптимальний напрямок повітряного потоку

Кнопка **SWING** або **SWING** вмикає функцію «ЖАЛЮЗІ», напрям повітряного потоку чергується: вгору-вниз для рівномірного розподілу повітря в приміщенні.

Кнопка **SWING** включає функцію «ЖАЛЮЗІ», напрям повітряного потоку здійснюється справа наліво.

- в режимі охолодження розташуйте жалюзі горизонтально;
- в режимі нагрівання поверніть жалюзі вгору, так як тепле повітря піднімається

Положення дефлекторів, які знаходяться під жалюзями можна налаштувати вручну. За допомогою дефлекторів, повітря можна направити вліво або вправо.

Змінювати положення дефлекторів можна тільки при вимкненому приладі!

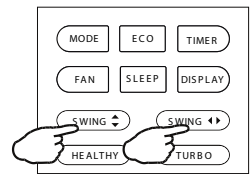
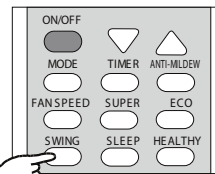
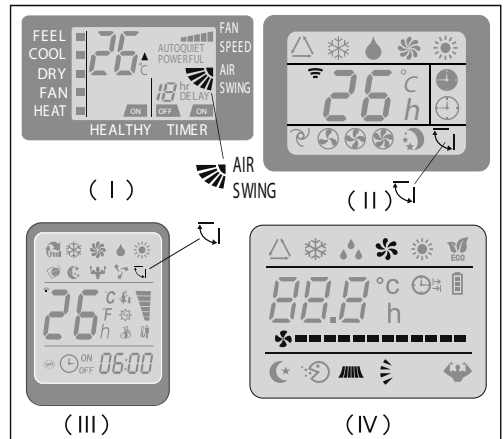

Ніколи не намагайтеся налаштувати вручну положення жалюзі, оскільки це може призвести до пошкодження складного і крихкого механізму!

Не вставляйте пальці, або будь-які предмети в повітряновипускний отвір! Лопати вентилятора, що обертаються на великій швидкості, можуть призвести до травми.

РЕЖИМИ РОБОТИ

Режим охолодження



Функція охолодження дозволяє кондиціонеру охолоджувати кімнату і, в той же час, зменшує вологість повітря.

Щоб активувати функцію охолодження (COOL), тримайте натиснутою кнопку MODE до появи на екрані символу ❄️ (COOL■).

Режим охолодження активується натисканням кнопок зі стрілками ▲ або ▼ та встановлення з їх допомогою температури нижчої, ніж в приміщенні.

Для більш успішної роботи кондиціонера, налаштуйте температуру (1), швидкість (2), напрямок повітряного потоку (3) натисканням відповідних кнопок.

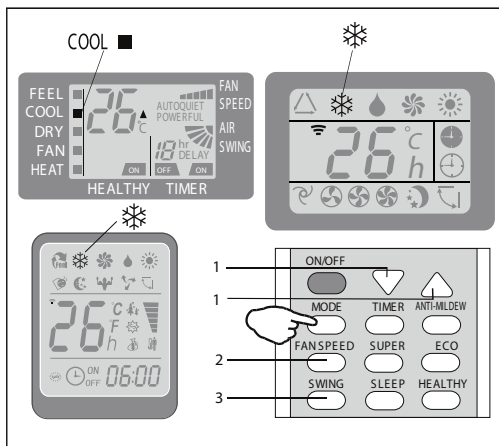

Режим обігріву



Функція обігріву дозволяє кондиціонеру нагрівати повітря.

Щоб активувати функцію обігріву (HEAT), тримайте натиснутою кнопку MODE до появи на екрані символу ☀️ (HEAT■).

Режим обігріву активується натисканням кнопок зі стрілками ▲ або ▼ та встановлення з їх допомогою температури більшої, ніж в приміщенні.

Для більш успішної роботи кондиціонера, налаштуйте температуру (1), швидкість (2), напрямок повітряного потоку (3) натисканням відповідних кнопок.

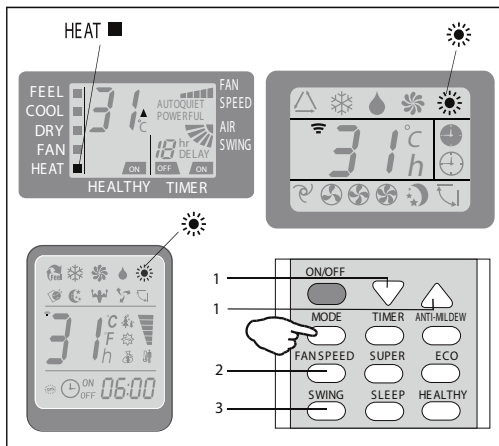

⚠️ В режимі обігріву може автоматично вмикатися режим розморожування для зняття криги з випаровувача. Ця процедура може тривати 2–10 хвилин, вентилятори зупиняються. Після «Розморожування» кондиціонер автоматично повертається в режим обігріву.

РЕЖИМИ РОБОТИ

Режим таймеру – Таймер увімкнено



Використовується для автоматичного увімкнення кондиціонера.

Запрограмувати час ввімкнення можна тільки при вимкненому приладі.

Натисніть кнопку TIMER, встановіть потрібну температуру натисканням кнопок зі стрілками ▲ або ▼;

Натисніть кнопку TIMER, задайте необхідний час за допомогою кнопок ▲ або ▼;

Натискайте кнопки зі стрілками до тих пір, поки не з'явиться значення часового проміжку, що відповідає часу від моменту встановлення таймера до бажаного моменту початку роботи кондиціонера.

ВАЖЛИВО!

До встановлення бажаного часу увімкнення приладу, налаштуйте бажаний режим ввімкнення за допомогою кнопки MODE (2) і швидкість вентилятора за допомогою кнопки FAN. Вимкніть кондиціонер (за допомогою кнопки ON/OFF).

Примітка: щоб скасувати встановлену функцію, потрібно ще раз натиснути кнопку TIMER.

Примітка: при відключенні електроенергії потрібно знову встановити таймер.

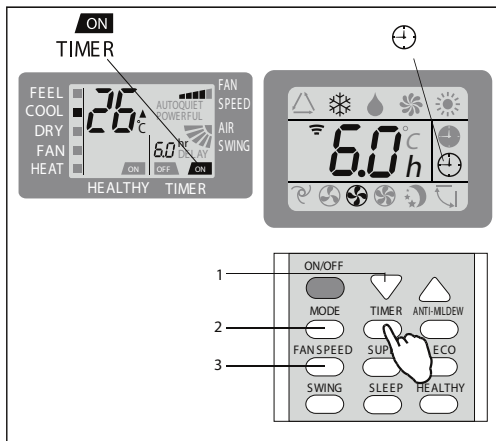

Екран внутрішнього блоку

Режим таймеру – Таймер вимкнено



Використовується для автоматичного вимкнення кондиціонера.

Запрограмувати час вимкнення можна тільки при увімкненому приладі.

Натисніть кнопку TIMER, задайте необхідний час за допомогою кнопок ▲ або ▼; Натискайте кнопки зі стрілками до тих пір, поки не з'явиться значення часового проміжку, що відповідає часу від моменту встановлення таймера до бажаного моменту завершення роботи кондиціонера.

Примітка: щоб скасувати встановлену функцію, потрібно ще раз натиснути кнопку TIMER.

Примітка: при відключенні електроенергії потрібно знову встановити таймер.

! *Примітка:* коли час встановлено вірно, функція Таймера може бути задана з кроком в півгодини.

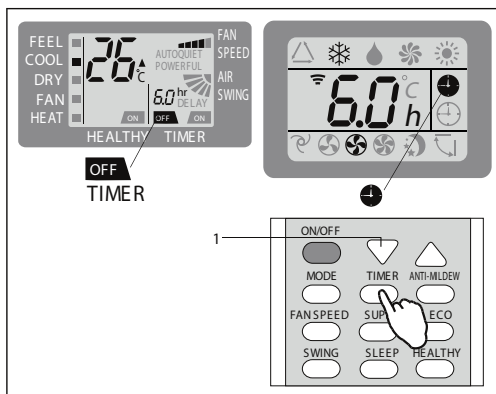

Екран внутрішнього блоку



Екран внутрішнього блоку

РЕЖИМИ РОБОТИ

Режим вентилятора

FAN ■



При роботі в режимі вентилятора, кондиціонер просто вентилює приміщення.

Для установки режиму вентилятора (FAN), тримайте натиснутою кнопку MODE до появи на дисплеї значка  (FAN ■).

При натисканні кнопки FAN швидкість обертання вентилятора змінюється в такій послідовності: низька / середня / висока / автоматична.

У пам'яті кондиціонера зберігається швидкість, яка була встановлена в попередніх режимах роботи.

В автоматичному режимі кондиціонер самостійно обирає швидкість обертання вентилятора і режим роботи (охолодження або обігрів).

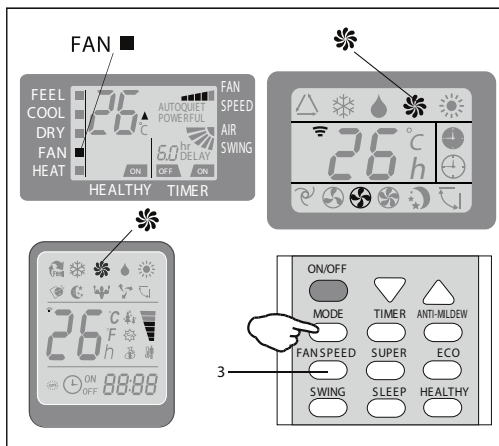

Режим осушення

DRY ■



Функція обігріву дозволяє кондиціонеру нагрівати повітря.

Для встановлення режиму осушення, натисніть кнопку MODE до появи на екрані символу  (DRY ■). Функція автоматично змінює цикли охолодження та вентиляції.

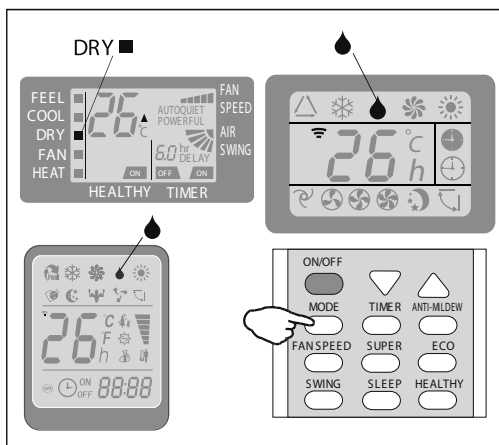

РЕЖИМИ РОБОТИ

Режим FEEL – автоматичний режим



Автоматичний режим.

Для відкнення автоматичного режиму роботи (FEEL), тримайте натиснутою кнопку MODE на ПДК до появи на дисплеї значка \triangle (FEEL \blacksquare).

В даному режимі швидкість вентилятора та температура задаються автоматично, відповідно до температури приміщення (аналіз повітря здійснюється датчиком, що знаходиться у внутрішньому блоці) для забезпечення найбільш комфортних умов.

t середовища	Режим роботи	Автоматична t
< 20°C	Обігрів (для кондиціонерів оснащених тепловим насосом) Вентилятор (при відсутності режиму нагрівання)	23°C
20°C ~ 26°C	Осушення	18°C
> 26°C	Охолодження	23°C

Для оптимізації роботи кондиціонера, налаштуйте температуру (+/-2 градуси °C) (1), швидкість (2) і напрямок повітряного потоку (3) натискаючи зазначені кнопки.

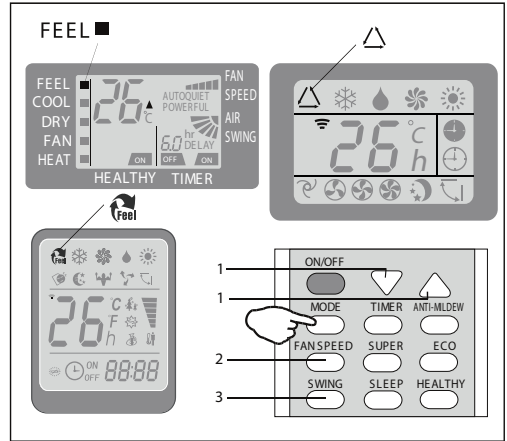

Режим сну



Для активації режиму сну, натисніть кнопку SLEEP на ПДК до появи на дисплеї символу \smile (AUTO QUIET).

Функція «режим сну» автоматично налаштовує температуру в приміщенні для створення комфортних умов для сну. В режимі охолодження або осушення, встановлена температура буде автоматично підніматися на 1 градус °C кожні 60 хвилин. Всього температура підніметься на 2 градуси °C за 2 години.

В режимі обігріву встановлена температура буде поступово знижуватися і знизиться на 2 градуси °C протягом перших 2 годин роботи.

Після 10 годин роботи в режимі сну кондиціонер автоматично відключається.

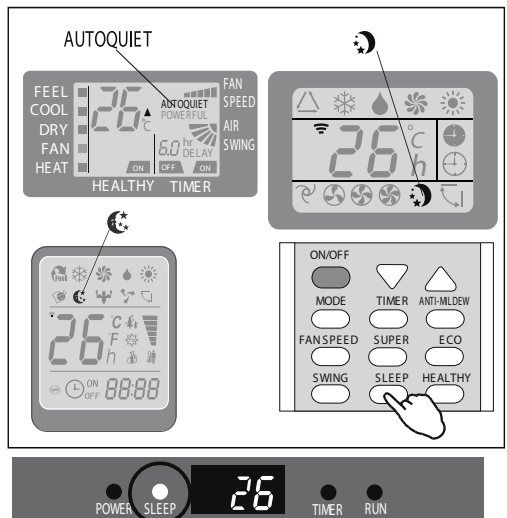

Екран внутрішнього блоку

УТРИМАННЯ ТА ТЕХНІЧНЕ ОБСЛУГОВУВАННЯ

Регулярне технічне обслуговування є важливим пунктом в забезпеченні надійної роботи кондиціонера.

Перед здійсненням технічного обслуговування вимкніть прилад і від'єднайте його від мережі.

ВНУТРІШНІЙ БЛОК

Фільтри проти пилу

1. Відверніть гвинти на повітрязабірній решітці, візьміться за краї решітки і потягніть її вгору
2. Візьміться за рамку повітряного фільтра і витягніть його
3. Промийте фільтр водою. Якщо забруднення фільтра носять маслянистий характер, промийте фільтр теплою водою (температура не вище 45 градусів °C). Просушіть фільтр в прохолодному сухому місці.

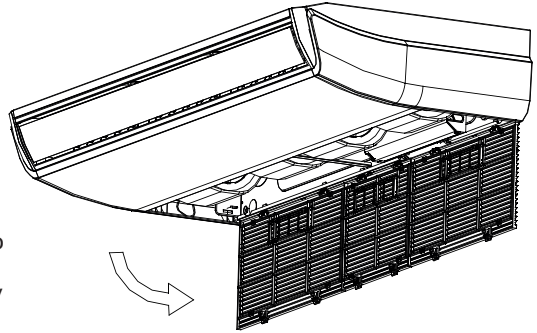

ЗОВНІШНІЙ БЛОК

- Деякі компоненти кондиціонера мають гострі краї. Для запобігання порізів та ссадин будьте особливо обережні під час очистки цих елементів.
- Періодично перевіряйте стан повітрязабірної та повітровипускної решітки зовнішнього блоку та очищуйте їх від сміття.

ТЕХНІЧНЕ ОБСЛУГОВУВАННЯ В КІНЦІ СЕЗОНУ

1. Відключіть прилад від мережі.
2. Почистіть і замініть фільтри.
3. У теплий і сухий день увімкніть вентилятор в режим вентилявання і залиште на кілька годин, щоб блок повністю просох зсередини.

ЗАМІНА БАТАРЕЙОК

Якщо: Внутрішній блок не подає сигналу у відповідь
Рідкокристалічний дисплей не включається

Як: Зніміть кришку в задній частині блоку
Встановіть нові батарейки, дотримуючись полярності (+ -).

Примітка: Використовуйте тільки нові батарейки. Виймайте батарейки з ПДК, коли кондиціонер не використовується.

УВАГА! Не викидайте батарейки в звичайні сміттєві баки, їх слід викидати в спеціальні баки в пунктах прийому сміття.

УСУНЕННЯ НЕСПРАВНОСТЕЙ

Несправність	Ймовірна причина	
Прилад не працює	Відключення електроживлення / вилка не увімкнена в розетку	
	Пошкодження вентилятора зовнішнього або внутрішнього блоку	
	Пошкодження термомагнітного переривника ланцюга компресора	
	Пошкоджено запобіжник або плавкий запобіжник	
	Пошкоджено контакти або вилка не увімкнена в розетку	
	Іноді робота зупиняється для оберігання приладу	
	Напруга в мережі нижча або вища допустимого для приладу	
	Активна функція включення таймера	
	Пошкоджено щит електронного керування	
Дивний запах	Забруднений фільтр	
Шум води, що тече	Звук охолоджуючої рідини, що тече	
З повітряновипускного отвору йде туман	Це відбувається, якщо повітря в кімнаті стає дуже холодним, наприклад в режимах «Охолодження» і «Осушення»	
Дивний звук	Звук виникає через розширення і стиснення передньої решітки від зміни температур і не свідчить про наявність проблеми	
Недостатній потік теплого або холодного повітря	Невідповідне налаштування температури	
	Отвори входу або виходу повітря чимось закриті	
	Брудний повітряний фільтр	
	Вентилятор налаштований на мінімальну швидкість	
	Інші джерела тепла в приміщенні	
	Немає холодоагенту	
Прилад не реагує на команди	ПДК знаходиться на дуже великій відстані від внутрішнього блоку	
	Батарейки ПДК розрядились	
	Між ПДК і внутрішнім блоком є перешкоди	
Дисплей вимкнений	Функція «LED» активна	
	Відключення електроживлення	
Негайно вимкніть кондиціонер і від'єднайте шнур від мережі, якщо		
Працюючий прилад видає дивні звуки		
Пошкоджено щит електронного керування		
Пошкоджено плавкі запобіжники або вимикачі		
У прилад потрапила вода або будь-які предмети		
Кабелі або розетка перегрілися		
Від приладу виходить сильний запах		
ПОВІДОМЛЕННЯ ПРО ПОМИЛКИ НА ДИСПЛЕІ		
При виникненні помилок, дисплей внутрішнього блоку показує наступні коди помилок:		
E1	Блимає один раз	Пошкоджений датчик вимірювання температури в приміщенні
E2	Блимає 2 рази	Пошкоджений датчик вимірювання температури труби в приміщенні
E6	Блимає 6 разів	Пошкоджений двигун вентилятора внутрішнього блоку



TCL Air Conditioner (ZhongShan) Co.,Ltd
Factory add:No.59,Nantou Road
West,Nantou,Zhongshan,Guangdong,P.R.China