



Кондиціонер повітря ТМ «Айдія»

Напівпромислової
серії «ON-OFF»

з компресором постійної потужності



ІНСТРУКЦІЯ ДЛЯ КОРИСТУВАЧА

спліт-система



підготовлений
до Wi-Fi керу-
вання (опція,
до комплекту
не входить)

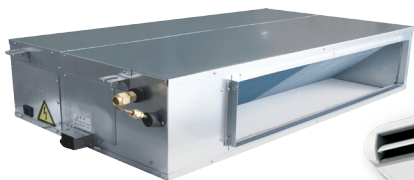

READY
(OPTIONAL)

внутрішні блоки

КАСЕТНІ КОМПАКТНІ ICA-12HR-SA1-BN1

ICC-18, 24, 36, 48, 60 HR-SA1-BN1

КОНСОЛЬНІ IUB-18, 24, 36, 48, 60 HR-SA1 BN1

КАНАЛЬНІ ITB-18, 24, 36, 48, 60 HR-SA1 BN1

ЗОВНІШНІ БЛОКИ

IOU-12, 18, 24, 36, 48, 60 HR-SA1 BN1

www.ideaaircon.com.ua

ЗМІСТ

ЗАГАЛЬНІ ДАНІ ТА ОСНОВНІ ХАРАКТЕРИСТИКИ.....	3-4
ПРАВИЛА БЕЗПЕКИ ТА ЕКСПЛУАТАЦІЇ.....	4
ЗАСТЕРЕЖЕННЯ ЩОДО ВАЖЛИВОСТІ ЯКОСТІ МОНТАЖУ	4-5
ЯК ПРАВИЛЬНО КОРИСТУВАТИСЯ КОНДИЦІОНЕРОМ	6
КОНСТРУКЦІЯ КОНДИЦІОНЕРУ ТА ВИКОРИСТАННЯ ПУЛЬТА ДК.....	7-8
ПРАВИЛА РЕГУЛЮВАННЯ ЖАЛЮЗІ.....	9
МОЖЛИВІ НЕСПРАВНОСТІ І ТА МЕТОДИ ЇХ УСУНЕННЯ.....	9
ОЗНАКИ, ЩО НЕ ЯВЛЯЮТЬСЯ ПОЛОМКОЮ КОНДИЦІОНЕРА	9-10
МОНТАЖ ДРОТОВОГО ПДК ХК-05	10
ДОДАТКОВІ ІНСТРУКЦІЇ ПО ОЧИСТЦІ ТА ОБСЛУГОВУВАННЮ.....	11
ІНФРАЧЕРВОНИЙ ПУЛЬТ ДК IRC-09КА8	12-13
РЕЖИМИ РОБОТИ КОНДИЦІОНЕРА.....	14
ЗАМІНА БАТАРЕЙ ТА КОРИСТУВАННЯ ПДК	15
ДРОТОВИЙ НАСТІННИЙ ПУЛЬТ ХК-05 (З КОМПЛЕКТУ ПОСТАВКИ КАНАЛЬНИХ «ІТВ»)	16-17
ГАРАНТІЙНІ ЗОБОВ'ЯЗАННЯ.....	18
ЗАСТЕРЕЖЕННЯ ЩОДО РЕМОНТУ / УТІЛІЗАЦІЇ / ЗБЕРЕЖЕННЯ	19
ТЕХНІЧНІ СПЕЦИФІКАЦІЇ	20-21
МІКРОФІШІ НА ВСІ МОДЕЛІ СЕРІЇ (вимога Техрегламенту, затвердженого Постановою КМУ № 360 від 24 травня 2017).....	22-25

ВАЖЛИВО!

Термін гарантії зазначається у Гарантійному талоні, основні умови наведено на Стр.18 даної інструкції, також в гарантійний талон обов'язково вносяться дані про Продавця, дату продажу та дані про монтажну організацію! Адреси сервісних центрів наведено на інтернет-сайті: www.ideaaircon.com.ua в розділі "СЕРВІС".

ЗАГАЛЬНІ ДАНІ ПРО КОНДИЦІОНЕР

Прилад повинен бути під'єднаний до електромережі, що відповідає ДСТ України, а саме:

- Напруга живлення для 12, 18, 24 моделей має бути в межах 220~240В;
- Частота повинна складати 50Гц; живлення від 1-фазного джерела;
- Напруга живлення для 36, 48, 60 моделей має бути в межах 380~415В;
- Частота повинна складати 50Гц; живлення від 3х-фазного джерела;
- Для підключення живлення на кондиціонер, необхідно використати електричний кабель (мідний в ізоляції, багатожильний), з такими параметрами: для моделей з індексом потужності (маркуванням блоку) 12 або 18 – з площею перерізу не менше чим 1,5 мм²; для моделей 24, 36, 48, 60 – площа перерізу 2,5 мм².
- Ступінь захисту від ураження електрострумом – Клас I;
- Клас захисту від механічного впливу та вологи – IP X0 (внутрішній блок) IP24 (зовнішній блок)

Призначення: пристрій призначений для кондиціонування повітря- зміни температури повітря по змінній програмі в визначеному об'ємі приміщення, він підключається до фреонопроводів що прокладаються між блоками, джерела електроживлення та дренажної магістралі.

Функціональні можливості: охолодження та обігрів, з дотриманням заданої користувачем температури, що програмується через пульт дистанційного керування. Вказівки щодо розташування: внутрішній блок- на стіні горизонтально, зовнішній – вертикально на стінових кронштейнах або фундаменті, або на даховій поверхні

Моделі-серії ICA, ICC – на стелі, горизонтально; серія IUB або на стіні вертикально, або на стелі горизонтально (універсальний); серія ITB – горизонтально, за підвісною стелею; Робоча зона знаходження людей – не менше 2,5 м від отвору виходу повітря із внутрішніх блоків. Переохолодження та протяги небезпечні для здоров'я!

Утілізація: При виводі з експлуатації пристрій підлягає розбиранню з наступним сортуванням лома по групах на кольорові, чорні метали й пластик та електронні компоненти. Пристрій не містить матеріалів, що вимагають спеціальних технологій утилізації.

Перед розбиранням та утилізацією, обов'язково відріжте дрід живлення як можливо ближче до корпусу блоку кондиціонера. Виріб не містить дорогоцінних металів! Оскільки вимагається додаткова підготовка до утилізації, не дозволяється викидати прилад разом із побутовим сміттям!

Ці моделі рекомендовано використовувати при наступних температурних режимах навколишнього повітря:

При роботі на охолодження температура в приміщенні від 17 до 32 °С;

Температура зовнішнього повітря від +17 до +42 °С;

При роботі на обігрів температура в приміщенні від +16 °С;

Температура зовнішнього повітря від -7 до +16 °С.

❗ ПРИМІТКА

Якщо умови експлуатації будуть відрізнятися від зазначених параметрів, може виникнути поломка або тривала зупинка в роботі зовнішнього блоку, про що повідомить індикатор блоку кодом аварії!

Якщо кондиціонер планується використовувати в режимі Охолодження взимку, за від'ємної температури, необхідно окремо передбачити та організувати обігрівач дренажного патрубку внутрішнього блоку інакше лід може блокувати витікання води назовні та вода зіпсує приміщення (стіни, підлогу, меблі т.п.)

Термін придатності: необмежений, при зберіганні має бути забезпечена температура +5 ~ +35 °С. **Термін служби:** 7 років.

Термін та умови гарантії вказані у Гарантійному талоні, що має бути заповнений Продавцем!

Адреси сервісних центрів: наведено на інтернет-сайті: www.ideaaircon.com.ua в розділі «СЕРВІС»

ОСНОВНІ ПЕРЕВАГИ

Кондиціонери торгової марки «Айдіа» почали свій шлях на українському ринку з 2006 р. Бюджетна лінійка спліт-систем для комерційного та офісного використання пропонується в широкому діапазоні потужностей та обладнана якісними компонентами, що дає можливість використання на будь-яких об'єктах комерційного характеру. Окрім цього, будь-яка спліт-система з цієї серії може бути оснащена WiFi модулем для віддаленого керування.

ПРАВИЛА БЕЗПЕКИ ТА ЕКСПЛУАТАЦІЇ

- Встановлення та підключення кондиціонера повинно виконуватися кваліфікованим спеціалістом з дотриманням діючих правил і нормативів з встановлення кондиціонерів.
- Не намагайтеся встановити або відремонтувати кондиціонер чи його частини самостійно!
- Для довготривалої і надійної роботи кондиціонера, будь ласка, слідкуйте за його технічним станом згідно з інструкцією, інакше, це може призвести до зменшення ефективності його роботи
- Намагайтеся підібрати оптимальну температуру, не робіть занадто гаряче чи занадто холодно, це може негативно вплинути на здоров'я дітей і людей похилого віку. Рекомендована температура пристрою в приміщенні, при роботі в режимі охолодження, не повинна відрізнятися від температури ззовні приміщення більш ніж на 7-9 °С
- Можливо, в деяких випадках приводом розладу роботи кондиціонера може бути блискавка, радіотелефон або інший прилад, що працює поблизу кондиціонера. У випадку розладу, тимчасово вимкніть кондиціонер з мережі та увімкніть його через 10 сек., потім запустіть кондиціонер.
- Даний кондиціонер рекомендовано використовувати при наступних температурних режимах навколишнього повітря:

При роботі на охолодження температура в приміщенні від 17 до 32 °С;

Температура зовнішнього повітря від +17 до +42 °С;

При роботі на обігрів температура в приміщенні від +16 °С;

Температура зовнішнього повітря від -7 до +16 °С.

Кондиціонер відповідає вимогам Директив ЄС щодо LWD 2014/35/EU, EMC 2014/30/EU з додатками, а також ТР ОБШР України та забезпечений інформаційною етикеткою та мікрофішею згідно ТР ЕЗ згідно Постанови №360 КМУ від 24/05/2017

! ПРИМІТКА

Якщо умови експлуатації будуть відрізнятися від зазначених параметрів, може виникнути поломка або тривала зупинка в роботі зовнішнього блоку, про що повідомить індикатор блоку кодом аварії!

Якщо кондиціонер планується використовувати в режимі «Охолодження» взимку, за від'ємної температури, необхідно окремо передбачити та організувати обігрівач дренажного патрубку внутрішнього блоку інакше лід може блокувати витікання води назовні та вода зіпсує приміщення (стіни, підлогу, меблі т.п.)!

ЗАСТЕРЕЖЕННЯ ЩОДО ВАЖЛИВОСТІ ЯКОСТІ МОНТАЖУ

НОРМАЛЬНА ПРАЦЕЗДАТНІСТЬ КОНДИЦІОНЕРІВ СПЛІТ-СИСТЕМ СТАТИСТИЧНО, НА 70% ЗАЛЕЖИТЬ ВІД ЯКОСТІ ПРОВЕДЕНОГО МОНТАЖУ, ПРАВИЛЬНОГО ТА ЯКІСНОГО ВИКОНАННЯ ПОСЛІДОВНОСТІ ОПЕРАЦІЇ ПРЕДСТАВНИКАМИ МОНТАЖНОЇ КОМПАНІЇ. ЗВЕРТАЄМО ВАШУ УВАГУ НА НАСТУПНІ ОСНОВНІ АСПЕКТИ:

ПІСЛЯ ПРОКЛАДКИ ТА ПІДКЛЮЧЕННЯ ТРУБОПРОВІДІВ ВИМАГАЙТЕ ВІД ПРЕДСТАВНИКІВ МОНТАЖНОЇ ОРГАНІЗАЦІЇ ОБОВ'ЯЗКОВОГО ВИДАЛЕННЯ ПОВІТРЯ ЗСЕРЕДИНИ ТРУБОПРОВІДІВ ШЛЯХОМ ВАКУМУВАННЯ! ДЛЯ ЦЬОГО ВИКОРИСТОВУЄТЬСЯ СПЕЦІАЛЬНИЙ ВАКУМНИЙ НАСОС, ЯКЩО ЙОГО НЕ БУДЕ ЗАДІЯНО, ЙМОВІРНІСТЬ ПОЛОМКИ КОНДИЦІОНЕРА В ПЕРШІ Ж ДНІ РОБОТИ ДУЖЕ ВИСОКА! ДБАЙТЕ ПРО ЯКІСНЕ ВИКОНАННЯ РОБІТ ПО МОНТАЖУ, ЩО ВИ ЗАМОВИЛИ АБО ЗВЕРНІТЬСЯ ДО ДИЛЕРА ЩОДО РЕКОМЕНДАЦІЙ ПО ПІДБОРУ МОНТАЖНОЇ ОРГАНІЗАЦІЇ!

У ВИПАДКУ ПЕРЕВИЩЕННЯ ДОВЖИНОЮ ТРУБОПРОВІДІВ ДИСТАНЦІЇ В 4 МЕТРИ, НЕОБХІДНО ВИКОНУВАТИ ДОЗАПРАВЛЕННЯ СИСТЕМИ ХОЛОДОАГЕНТОМ, ЩОБ ЗАБЕЗПЕЧИТИ ЇЇ НОРМАЛЬНУ ПРАЦЕЗДАТНІСТЬ. ЗВЕРНІТЬ УВАГУ ПРЕДСТАВНИКІВ МОНТАЖНОЇ ОРГАНІЗАЦІЇ НА НЕОБХІДНІСТЬ ВИМІРЮВАННЯ ТИСКУ ХОЛОДОАГЕНТУ ТА РОБОЧОГО СТРУМУ В СИСТЕМІ ПІСЛЯ ДОЗАПРАВЛЕННЯ, АБО ЯКЩО Є ПІДОЗРА НА НЕДОСТАТНЮ ХОЛОДОПРОДУКТИВНІСТЬ (ПРИ ТЕМПЕРАТУРІ НА ВУЛИЦІ НИЖЧЕ +32°C)

НА ПРОДУКТИВНІСТЬ РОБОТИ СИСТЕМИ НЕГАТИВНО ВПЛИВАЄ РОЗТАШУВАННЯ ЗОВНІШНЬОГО БЛОКУ В МІСЦІ ПРЯМОГО ПОПАДАННЯ СОНЯЧНОГО СВІТЛА. ЯКЩО НЕ ІСНУЄ ІНШОЇ МОЖЛИВОСТІ, ЗАМОВТЕ ЖАЛЮЗІЙНУ ЗАХИСТНУ ГРАТКУ ДЛЯ ЗОВНІШНЬОГО БЛОКУ.

ПІСЛЯ МОНТАЖУ ПОДБАЙТЕ ПРО ПЕРЕВІРКУ НАДІЙНОСТІ ДРЕНАЖНОЇ СИСТЕМИ ТА ВІДВОДУ ТРУБКИ НАЗОВНІ ТАК, ЩОБ КОНДЕНСАТ-ВОДА НЕ ПРОЛИВАЛАСЯ НА МАРШРУТИ РУХУ ПІШОХОДІВ, БАЛКОНІ ТА СТІНИ СУСІДІВ, ТОЩО. ДЛЯ ЦЬОГО ПРОХАЙТЕ МОНТАЖНИКА ПРОЛИТИ З БУДЬ-ЯКОЇ ЄМНОСТІ З ВОДОЮ РІДИНУ В ДРЕНАЖНУ СИСТЕМУ, ТА ПОДИВІТЬСЯ КУДИ ВИТІКАЄ ВОДА НАЗОВНІ, МОЖЛИВО ТРЕБА БУДЕ ВІДХИЛИТИ ДРЕНАЖНУ ТРУБКУ АБО НАРОСТИТИ ДО ПЕВНОЇ ТОЧКИ, ЩОБ ВОДА ВІД ВАШОГО КОНДИЦІОНЕРУ НЕ ПЕРЕШКОДЖАЛА ІНШИМ!

Електричні автомати, аварійні вимикачі (УЗО) повинні розташовуватись у недоступному для дітей або для людей з особливими потребами (якщо такі проживають у Вашому помешканні) місцях, щоб захистити їх від небезпеки ураження електричним струмом, застерегти Вас від ризику пошкодження майна! **Електрична мережа повинна бути під'єднана до заземлення!**

- Для підключення живлення на кондиціонер та вірного розрахунку параметрів, особливо, якщо живлення під'єднується дротом з довжиною більше 12 м. п., обов'язково запросіть кваліфікованого електрика!

Бажано установити реле контролю напруги, що буде відмикати струм в разі суттєвого відхилення параметрів від нормативних. Це захистить Ваш пристрій від аварійної ситуації у електричній мережі. Якщо пристрій буде використовуватись при неякісному енергопостачанні, або параметри електромережі не будуть відповідати встановленим нормам ДЕСТ, пристрій автоматично вважається негарантійним.

Мінімально допустимі відстані до оточуючих конструкцій для зовнішніх блоків:

- 30 см від найближчого перешкоди до бічної сторони блоку, 30 см між задньою стінкою блоку (теплообмінником) і стіною будинку, будівлі;
- 200 см від передньої боку виходу повітря до найближчої перешкоди, заслону, конструкції;
- 60 см від найближчого перешкоди до бічної робочої сторони блоку, де розташовані крани трубопроводів і клемна колодка; також 60 см від верхньої кришки до найближчої перешкоди;

Мінімально допустимі відстані до конструкцій для внутрішніх блоків касетного типу:

- 100 см від найближчої перепони до будь-якої сторони блоку;
- 230 см від підлоги до нижньої поверхні панелі блоку.
- 3 см від основної стелі до верхньої частини корпусу блоку;

Мінімально допустимі відстані до конструкцій для внутрішніх блоків каналного типу:

- 5 см від основної стелі до верхньої частини корпусу блоку;
- 30 см від стіни до бічної поверхні блоку зі сторони підключення фреонових труб та знаходження електричних компонентів у вбудованому боксі.
- 100 см від отвору виходу повітря до першої точки виходу повітрянорівня в найближчє при-міщення;

Мінімально допустимі відстані до конструкцій для внутрішніх блоків консольного (підлого-стельового) типу:

- 20 см від найближчої перепони (підлоги, стіни) до нижньої сторони блоку;
- 230 см від підлоги до нижньої поверхні панелі блоку при монтажі на стелю.

ОДРАЗУ ПІСЛЯ МОНТАЖУ ЧИ ПЕРЕД ПОЧАТКОМ ЕКСПЛУАТАЦІЇ ПІСЛЯ ТРИВАЛОЇ ПЕРЕРВИ

1. Переконайтесь, що фільтри не пошкоджені і їх встановлено належним чином;
2. Переконайтесь, що на кімнатному та зовнішньому блоці- вихід і вхід повітря не заблоковано;
3. Необхідно пересвідчитись що основні частини кондиціонера є неущкодженими, шляхом огляду (не торкатися!) пересвідчитись що вентилятори вільно можуть обертатися.
4. Електричне живлення підведено та підключено, дрiт живлення не пошкоджено.

ЯК ПРАВИЛЬНО КОРИСТУВАТИСЯ КОНДИЦІОНЕРОМ

- ГАРАНТІЙНА ПІДТРИМКА ДО 3-Х РОКІВ БУДЕ ЗАПЕБПЕЧУВАТИСЬ ДИЛЕРОМ ЧИ СЕРВІСНИИ ЦЕНТРАМИ НА ТЕРИТОРІЇ УКРАЇНИ, ТІЛЬКИ ПРИ ДОТРИМАННІ УМОВ, ЩО ВИКЛАДЕНО У ГАРАНТІЙНОМУ ТАЛОНІ, А ТАКОЖ РОЗДІЛІ «ГАРАНТІЙНЕ ОБСЛУГОВУВАННЯ» ДАНОЇ ІНСТРУКЦІЇ КОРИСТУВАЧА! УВАЖНО ВИВЧИТЬ ВСІ ВИМОГИ ТА ДОТРИМУЙТЕСЬ ЇХ В МАЙБУТЬОМУ!

Щоб забезпечити тривалий термін служби та якісну роботу кондиціонера:

- При роботі в режимі охолодження, щоб не допустити нагрівання повітря сонячними променями, закривайте штори або жалюзі на вікнах.
- Перевірте, щоб вихід повітря не був заблокований (меблями, предметами та ін.), інакше це може призвести до зменшення ефективності роботи кондиціонера чи до аварії!
- Щоб зберегти тепло (прохолоду) в кімнаті, намагайтеся не відчиняти вікна чи двері частіше, ніж це необхідно для провітрювання!
- Регулярно очищуйте повітряні фільтри. Якщо фільтр забруднений, продуктивність кондиціонера знижується. Так само, з часом доводиться викликати спеціалістів для очистки вентиляторів та теплообмінників.
- Вимикайте автомат, рубильник, чи «пробку» на щиті електроживлення, якщо Ви плануєте довгий час не користуватися кондиціонером.
- У штормову погоду, будь ласка, вимкніть первинний вимикач електроживлення, щоб зберегти кондиціонер від пошкодження електричним розрядом
- Не використовуйте для чистки рідкий чи хімічно активний миючий засіб і не лейте воду на внутрішній блок. Це може призвести до пошкоджень та ураження струмом.
- Не торкайтеся частин кондиціонера, що рухаються, руками або іншими предметами. Вентилятори блоків обертаються з високою швидкістю, дотик до будь-якого з них може призвести до травми та суттєвої поломки. Не рекомендується розбирати або знімати кришки
- Не торкайтеся лопатей внутрішнього блока, що гойдаються, це може зашкодити Вашому пальцю та зламати частини лопатей вентилятора, що рухаються.
- У випадку, якщо виникає явище наступного типу: незвичний шум, дим або електричний розряд із спалахом і т. ін., будь ласка, негайно вимкніть електроживлення, а потім невідкладно викликайте сервісного майстра або службу іобслуговування чи аварійного реагування, якщо є будь-які ознаки горіння дротів чи частин кондиціонеру
- Не торкайтеся будь-яких частин кондиціонеру та інших приладів вологими руками або у вологому середовищі. Не висмикуйте вилку живлення за дріт. Це може призвести до ураження електричним струмом.
- Не використовуйте, і не зберігайте вогнебезпечні предмети і рідини (газ, фарба, бензин і т. п.) поблизу кондиціонера, щоб запобігти їх займанню та пожежі.
- Уникайте потрапляння води всередину пульта дистанційного керування і приймача сигналу у внутрішньому блоці, інакше це може призвести до короткого замикання.
- Не дозволяйте дитині та людям з особливими потребами, що, можливо проживають у Вашій родині, торкатися до кондиціонера, щоб уникнути можливої небезпеки!

КОНСТРУКЦІЯ БЛОКУ КОНСОЛЬНОГО ТИПУ, МОДЕЛІ «IUB»

ВНУТРІШНІЙ БЛОК



* Малюнок надано схематично, вигляд Вашого кондиціонера може незначно відрізнятися від наведеного на цій схемі

- 1 Панель з решіткою та повітряним фільтром, скрізь яку влаштовано вхід повітря з кімнати.
- 2 Дренажний трубопровід
- 3 Міжблочні фреонопроводи (ізолюються поокремо)
- 4 Направляюча заслонка (жалюзі)
- 5 Вихід повітря з внутрішнього блоку
- 6 Вхід повітря у внутрішній блок
- 7 Вихід повітря з зовнішнього блоку
- 8 Вхід повітря у зовнішній блок

ЗОВНІШНІЙ БЛОК

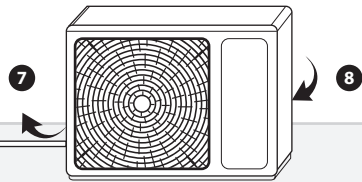

КОНСТРУКЦІЯ БЛОКУ КАНАЛЬНОГО ТИПУ, МОДЕЛІ «ITB»

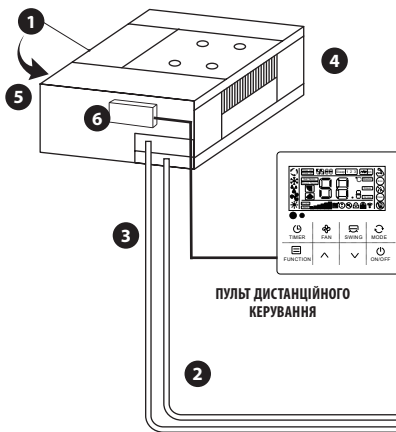

* Малюнок надано схематично, вигляд Вашого блоку може незначно відрізнятися від наведеного на цій схемі

- 1 Решітка з фільтром для входу повітря
- 2 Дренажний трубопровід
- 3 Прямий та зворотній трубопровід гідравлічної системи
- 4 Вихід повітря з внутрішнього блоку
- 5 Отвір входу повітря у внутрішній блок
- 6 Електрична коробка з платою, до якої підключається живлення, міжблочний кабель для обміну сигналами та 4x0,25мм² кабель для приєднання до плати ПДК ХК-05

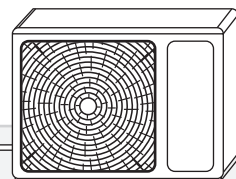

КОНСТРУКЦІЯ БЛОКУ КАСЕТНОГО ТИПУ, МОДЕЛІ «ІСА», «ІСС»

ВНУТРІШНІЙ БЛОК



* Малюнок надано схематично, вигляд Вашого кондиціонера може незначно відрізнятися від наведеного на цій схемі

- 1 Панель з решіткою та повітряним фільтром, скрізь яку влаштовано вхід повітря з кімнати.
- 2 Дренажний трубопровід
- 3 Міжблочні фреонопроводи (ізолюються поокремо)
- 4 Напрямок руху повітря у внутрішній блок
- 5 Вихід повітря з внутрішнього блоку через жалюзі у 4-х напрямках
- 6 Вихід повітря з зовнішнього блоку
- 7 Вхід повітря у зовнішній блок

ЗОВНІШНІЙ БЛОК

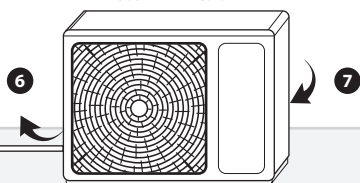

ПАНЕЛЬ ІНДИКАЦІЇ КАСЕТНОГО ВНУТРІШНЬОГО БЛОКУ

- 1 Індикатор ввімкнення кондиціонера
- 2 Індикатор роботи в режимі обігріву
- 3 Індикатор роботи в режимі охолодження
- 4 Індикатор завданої температури повітря
- 5 Індикатор роботи в «нічному» режимі (опція)
- 6 Індикатор роботи в режимі осушення
- 7 Індикатор режиму роботи по таймеру
- 8 Приймач сигналів від пульта дистанційного керування (ПДК)

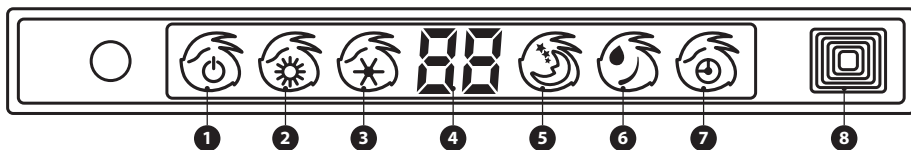

РЕГУЛЮВАННЯ ПОТОКУ ПОВІТРЯ ЗА ДОПОМОГОЮ ЖАЛЮЗІ

- В консольних кондиціонерах регулюйте горизонтальний та вертикальний потік повітря за допомогою натискання відповідних кнопок на ПДК.
- В касетних кондиціонерах регулюйте напрямок потоку повітря від першої чи другої пари жалюзі за допомогою натискання відповідних кнопок на ПДК.
- Коли кондиціонер припиняє роботу, жалюзі автоматично зачиняються, у випадку аварійного виключення живлення жалюзі «завмирають» але при відновленні живлення продовжать свій рух. Не торкайтесь до них, якщо живлення відімкнулося!
- В каналних кондиціонерах моделей жалюзі не передбачаються!

МОЖЛИВІ НЕСПРАВНОСТІ ТА МЕТОДИ ЇХ УСУНЕННЯ

У випадку, якщо виникла наступна ситуація – мерехтіння індикаторів, понаднормовий шум, биття, різкий запах пластику або дим, іскріння тощо, терміново припинить роботу кондиціонера (відімкніть відповідний автоматичний вимикач, від'єднайте дріт живлення) вимкніть електроживлення, потім викличте сервісного майстра.

Часте мерехтіння індикаторів на панелі внутрішнього блоку. Ви вимкнули електроживлення, а потім через деякий час ввімкнули знову, але індикатори продовжують швидко мерехтіти, можуть висвічуватись коди «P1, P2, ..., E1, E2 ...F1, F2...» на індикаторі або Er01, 02... на дротовому пульта. У випадку відмови обладнання, перед тим, як викликати сервісного майстра, перевірте наступне:

ОЗНАКИ, ЩО НЕ ЯВЛЯЮТЬСЯ ПОЛОМКОЮ КОНДИЦІОНЕРА

КОМПРЕСОР НЕ ВМИКАЄТЬСЯ

Компресор не вмикається після припинення дії (вимкнення кондиціонеру з будь-яких причин) приблизно через 3 хвилини для ON-OFF кондиціонерів. В інверторних системах при певних обставинах компресор також може зупинитися. і наступний запуск відбудеться через деякий час.

УВІМКНУЛИ НА ОБІГРІВ, АЛЕ МИТТЄВОГО НАГРІВУ НЕ ВІДБУВАЄТЬСЯ – Це працює алгоритм запобігання надходженню в кімнату холодного повітря. При роботі кондиціонера на тепло внутрішній блок не почне працювати раніше, ніж кондиціонер налаштується, щоб запобігти обдуванню холодним повітрям. Це відбуватиметься у таких випадках:

- а) кондиціонер щойно ввімкнули на тепло у прохолодному приміщенні;
- б) при дуже низькій температурі повітря на вулиці;
- в) при ввімкненні операції (режиму) розморожування зовнішнього блоку (кондиціонер повністю припиняє роботу, тому що льодяний шар, що намерзає на радіаторі зовнішнього блоку перешкоджає нормальній циркуляції повітря, заважає роботі вентилятора.

ВИХІД БІЛОЇ ПАРИ ІЗ ВНУТРІШНЬОГО БЛОКУ

Протягом дії режиму охолодження, під впливом високої відносної вологості повітря у зачиненому приміщенні, може вийти біла пара з вихідного повітряного отвору через велику різницю між показниками вхідного і вихідного повітря.

ПОРОХ ВИХОДИТЬ З ВНУТРІШНЬОГО БЛОКУ

Коли кондиціонер використовується перший раз, або після того, як Ви надовго були відсутні, або кондиціонер не використовувався протягом тривалого часу, в таких обставинах накопичується порошок всередині внутрішнього блоку та при включенні інтенсивно надходить до кімнати.

СПЕЦИФІЧНИЙ ЗАПАХ З ВНУТРІШНЬОГО БЛОКУ

Запах, який поглинає кондиціонер з кімнати, меблів, одягу або сигарет, може пізніше виділятися протягом його подальшої роботи. В деяких випадках поява неприємного (кислого, прілого) запаху є наслідком засмічення дренажної трубки, що виходить назовні з внутрішнього блоку, або ж заселенням бактерій на поверхні вентилятору, внутрішні елементи корпусу внутрішнього блоку кондиціонера. В такому випадку, необхідно замовити і виконати професійне очищення із застосуванням спеціальних хімічних розчинів.

УТВОРЕННЯ КОНДЕНСАТУ

Якщо обрано режим охолодження у відносно вологому середовищі (відносна вологість вище, ніж 80%), на поверхні внутрішнього блоку може утворитися конденсат. Відрегулюйте напрямок постачання повітря горизонтальними жалюзі, якомога вище, і встановіть вентилятор на максимальну швидкість

ВІДМОВА	ПРИЧИНИ	МЕТОД УСУНЕННЯ
Кондиціонер не вмикається	Відсутня напруга в мережі	Зачекайте, поки ввімкнуть напругу в мережі
	Вимкнено автомат в щитку	Ввімкніть автомат. Перегорів запобіжник – викличте спеціаліста для заміни запобіжника
	Виснажена батарея в пульті	Замініть батарею
	Не вийшов встановлений час для перезапуску	Зачекайте, поки система перезапуститься (3-4 хвилини)
Вентилятор працює, а охолодження/обігрів недостатне	Помилка вибору температури	Встановіть потрібну температуру
	Повітряний фільтр забито пилом	Почистіть фільтр
	Перекрито повітряний отвір	Відкрийте повітряний отвір
	Відчинені вікна чи двері	Зачиніть двері та вікна в приміщенні, закрийте доступ повітря з вулиці!
Вентилятор працює, а кондиціонер не охолоджує	Перешкода на повітряних каналах	Звільніть повітряні канали чи отвори
	Компресор чекає 3 хвилини для перезапуску	Якщо був перезапуск або збій в роботі – зачекайте
	Помилка вибору температури	Встановіть потрібну температуру

МОНТАЖ ПУЛЬТА ДИСТАНЦІЙНОГО КЕРУВАННЯ ХК-05

Монтаж та підключення дротового ПДК має виконуватись спеціалістами з кваліфікацію «Монтажник КвП» Всі операції повинні виконуватись при відімкненому від живлення кондиціонері! Спочатку необхідно акуратно від'єднати задню стінку ПДК за допомогою викрутки. **Рис. А** нижче. Потім накласти на посадкову коробку чи місце підводу сигнального кабелю, розмітити місце фіксації саморізами. Для з'єднання з платою внутрішнього блоку, використовують 5-ти метровий кабель та 30 см перехідний кабель з роз'ємами що присутні в комплекті поставки ПДК. Кабель прокладається 4-ох жильний з перерізом дротів – не менш 0,25 мм². Просунувши кабель у отвір, закріплюють задню стінку ПДК на посадковій площині, як показано на **Рис. В** нижче. Потім приєднують роз'єм до ПДК ХК-05, та акуратно вставляють корпус пульта до закріпленої стінки – **Рис. С** нижче. Необхідно пересвідчитись що він зафіксувався міцно.

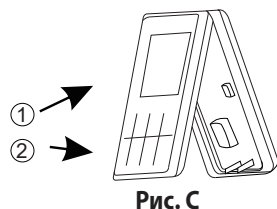
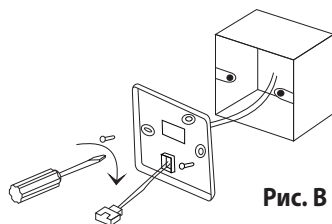
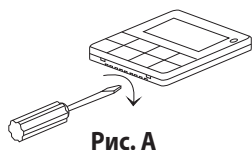

ДОДАТКОВІ ІНСТРУКЦІЇ ПО ОЧИСТЦІ ТА ОБСЛУГОВУВАННЮ

⚠ УВАГА

З метою безпеки, для виключення можливого враження електричним струмом, будь ласка, ЗАВЖДИ вимикайте кондиціонер і вимикайте електроживлення перед чисткою!!!

ЧИСТКА ВНУТРІШНЬОГО БЛОКУ

1. Протерти внутрішній блок сухою тканиною.
2. Якщо внутрішній блок занадто забруднений, витріть його вологою тканиною.
3. Передня панель внутрішнього блоку може бути знята для більш ретельного очищення.

Зверніть увагу:

- не користуйтеся для чистки хімікатами з агресивною формулою;
- не використовуйте жорсткі щітки для чистки внутрішнього блоку, що можуть подряпати його поверхню.



ЧИСТКА ПОВІТРЯНОГО ФІЛЬТРУ

Якщо повітряний фільтр покритий порошком, ефективність роботи кондиціонера буде знижено. Будь ласка, регулярно робіть чистку фільтру.

1. Відкрийте панель внутрішнього блоку (в касетних, консольних блоках) або витягніть фільтр по напрямляючих (для каналних блоків) і обережно витягніть фільтр.
2. Використовуйте пилосос або воду для очищення повітряного фільтра, а потім висушіть його у темному і прохолодному місці. Знаходження на нагрітій поверхні або під інтенсивними променями сонця може призвести до деформації фільтру.
3. Вставте повітряний фільтр на місце, зафіксуйте, зачиніть передню панель і затисніть її.
4. Для обслуговування каналних блоків зверніться до профільної сервісної компанії або до тих організацій чи спеціалістів, що здійснювали монтаж/

СЕРВІСНЕ ОБСЛУГОВУВАННЯ

Залежно від того, наскільки інтенсивно Ви буде використовувати Вашу спліт-систему або внутрішній блок, необхідно проводити сервісне обслуговування з очищення внутрішніх частин, і з перевірки працездатності кондиціонера в цілому. Сервісне обслуговування повинне проводитись тільки кваліфікованим персоналом!

Один раз на рік необхідно звернутись до будь-якої, а найкраще – авторизованої представниками (що вказується на сайті www.ideaaircon.com.ua в розділі "СЕРВІС") спеціалізованої компанії з проханням про огляд блоків та проведення планового технічного обслуговування, очистки компонентів від бруду, дозаправлення, діагностики тощо.

Використання неналежного устаткування, одягу, взуття та інструменту може призвести до травмування та небажаних наслідків для здоров'я!

**НЕ НАМАГАЙТЕСЯ БУДЬ-ЯКОЮ ЦІНОЮ ДІСТАТИСЯ ДО ЧАСТИН КОНДИЦІОНЕРА
ВСЕРЕДИНІ БЛОКІВ, ЯКЩО ВИНИКЛИ ПРОБЛЕМИ У РОБОТІ –
ЗВЕРНІТЬСЯ ДО СЕРВІСНОГО ЦЕНТРУ АБО ДО ВАШОГО ПРОДАВЦЯ -ДИЛЕРА!**

ПУЛЬТ ДИСТАНЦІЙНОГО КЕРУВАННЯ IRC-09KA8

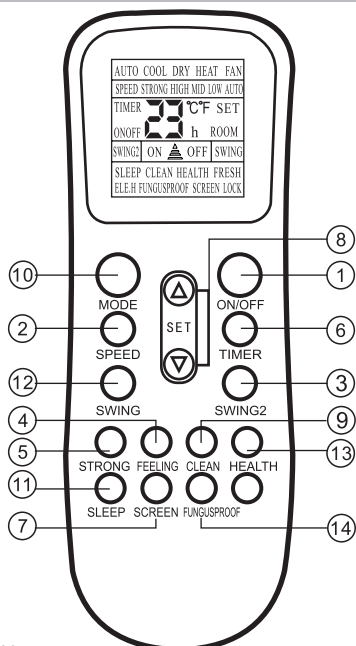

1 Кнопка ON/OFF

Натисніть цю кнопку, щоб увімкнути кондиціонер. При повторному натисканні кондиціонер вимкнеться.

2 Кнопка SPEED

Ця кнопка використовується, щоб встановити швидкість обертання вентилятора. Кожен раз при її натисканні швидкість вентилятора буде змінюватися в наступній послідовності: швидкість АВТО (при який процесор сам обере швидкість, виходячи із заданого режиму і температури), НИЗЬКА, СЕРЕДНЯ, ВИСОКА, і знову АВТО і т. д. по циклу.

3 Кнопка SWING2

В касетних кондиціонерах використовується для керування жалюзі. Натискання, так саме як і при використанні кнопки SWING "№12 – призводить до запуску авто-коливань цих жалюзі, повторне натискання призведе до зупинки жалюзі в тій позиції, що була на момент натискання. При активації авто-коливань на дисплеї ПДК буде висвічуватись надпис «SWING2», що означає автоматичну роботу другої пари жалюзі внутрішнього блоку.

4 Кнопка SLEEP

Натискання цієї кнопки включає «нічний» субрежим – режим роботи SLEEP – при якому вентилятор працює на низькій швидкості, алгоритми роботи компресора налаштовуються на завдання найнижчого рівня споживання електроенергії. Цей субрежим працює одночасно з одним з включених режимів COOL, HEAT, AUTO. Для відключення субрежима SLEEP необхідно натиснути кнопку (одну з них): MODE або FAN або ON / OFF

5 Кнопка STRONG

Натискання цієї кнопки включає режим STRONG – прискорений обігрів або охолодження, в залежності від раніше обраного режиму – при режимі ОХОЛОДЖЕННЯ

6 Кнопка TIMER

Використовується для активації роботи по таймеру вмикання – при натисканні у включеному стані кондиціонера, натисніть цю кнопку і почне мерехтяти піктограма "ON" на пульті. Послідовність операцій: при кожному натисканні кнопок поз. 8 «стрілки» – буде відбуватися збільшення або зменшення значення часу на 1 годину. При виборі значення 00 відбудеться скасування функції «TIMER ON». При інших обраних значеннях, через 3 сек кондиціонер прийме налаштування програми таймера і автоматично увімкнеться через 1-12 годин.

Ця ж кнопка використовується для активації роботи по таймеру вимкнення (OFF), натисніть кнопку таймер двічі, поки не почне мерехтяти піктограма "OFF" на пульті. Послідовність операцій: при кожному натисканні кнопок поз. 8 «стрілки» – буде відбуватися збільшення або зменшення значення часу на 1 годину. При виборі значення 00 відбудеться скасування функції «TIMER OFF». При інших обраних значеннях, через 3 сек кондиціонер прийме налаштування програми таймера і автоматично увімкнеться через 1-12 годин.

7 Кнопка SCREEN Натискаючи цю кнопку, Ви можете вимкнути або увімкнути індикацію на внутрішньому блоці.

8 Кнопки SET «Збільшити» або «зменшити». За допомогою цих кнопок збільшуйте або зменшуйте значення температури, що бажаєте досягнути в приміщенні, при кожному натисканні значення зміниться на 1 градус, діапазон від 16°C до 32°C. Завдана температура відобразиться у середньому сегменті дисплею ПДК.

9 Кнопка CLEAN

Ця кнопка призначена для активації режиму самоочистки теплообмінника внутрішнього блоку, в такому режимі буде струменем підігрітого повітря очищено внутрішні поверхні теплообміннику від накопиченої вологи, часток пилу та бактерій, допоможе проти утворення неприємного запаху. Її необхідно натискати тільки у вимкненому стані ПДК і кондиціонера. Після натискання цієї кнопки, кондиціонер автоматично виконає програму очистки, час виконання якої може сягати до 35 хвилин. При активації цієї функції жалюзі внутрішнього блоку відчиняться (окрім каналних), а на нижньому сегменті дисплею ПДК буде висвічуватись надпис «CLEAN». Для відміни виконання цієї функції повторіть дії, що описано вище.

10 Кнопки MODE

Натисніть кнопку MODE для того, щоб вибирати режим. Кожне натискання послідовно і по циклу перемикає режими: АВТО, ОХОЛОДЖЕННЯ, ОСУШЕННЯ, ОБІГРІВ, ВЕНТИЛЯЦІЯ і далі знову АВТО ...

11 Кнопка SLEEP

Використовується для активації нічного режиму роботи- термін дії 10 год. з моменту увімкнення. Якщо раніше була активована програма таймеру, то кондиціонер вимкнеться через завданий інтервал. Якщо таймер не був активований, то кондиціонер повернеться до раніш введених налаштувань за 10 год.

12 Кнопка SWING.

В усіх кондиціонерах (окрім каналних), використовується для керування (вибору позиції) жалюзі. Натискання кнопки SWING – призводить до запуску авто-коливань жалюзі, повторне натискання призведе до зупинки жалюзі в тій позиції, що була на момент натискання. При активації авто-коливань на дисплеї ПДК буде висвічуватись надпис «SWING»

13 Кнопка HEALTH

Використовується для активації очищення повітря (іонізації), в даній серії кондиціонерів ВІДСУТНЄ. Натискання не приводить до змін в роботі.

14 Кнопка FUNGUSPROOF

Ця кнопка призначена для активації режиму захисту від утворення плісняви, за рахунок просушки компонентів внутрішнього блоку, після кожного вимкнення кондиціонеру (мається на увазі вимкнення по команді з ПДК). Ця функція не активована виробниками, але Ви можете активувати (встановити виконання програми осушки як обов'язкове після кожного вимкнення) самостійно. Для активації даної функції необхідно вимкнути кондиціонер, спрямувати ПДК на внутрішній блок та неперервно натиснути і утримувати кнопку "FUNGUSPROOF", внутрішній блок підтвердить активацію функції 5-разовим звуковим сигналом («пік»), після цього кондиціонер буде виконувати програму захисту від утворення плісняви в процесі своєї роботи. Під час її виконання, кондиціонер продовжує працювати деякий час після вимкнення кнопкою ON-OFF з ПДК, при цьому жалюзі вертикального обдуву будуть встановлені майже вертикально, в стартову позицію як для режиму ОХОЛОДЖЕННЯ, але кондиціонер короткочасно увімкнеться в режимі НАГРІВ, а потім в режим ВЕНТИЛЯТОР. Не радимо Вам вимикати кондиціонер з мережі живлення, якщо виконується функція запобігання утворенню плісняви. Ця функція не буде працювати, якщо кондиціонер буде вимкнено за програмою таймеру, або у випадках аварійної зупинки кондиціонера (по виникненню «помилки» або за відсутністю напруги живлення). При ввімкненні цієї функції, на лівому нижньому сегменті дисплею ПДК буде висвітлюватись надпис «FUNGUSPROOF».

Щоби відмінити виконання програми очистки, Ви можете відімкнути її, виконавши подібні операції, а саме: при вимкненому кондиціонері спрямувати ПДК на внутрішній блок та неперервно натиснути і утримувати кнопку FUNGUSPROOF, внутрішній блок підтвердить доступ до зміни функції 5-разовим звуковим сигналом («пік»), та 3-ох разовим звуковим сигналом має завідчити (звуками «пік») -що система керування прийняла та підтвердила відміну активації функції запобігання утворенню плісняви.

РЕЖИМИ РОБОТИ КОНДИЦІОНЕРА

ПЕРЕД УВІМКНЕННЯМ КОНДИЦІОНЕРА ПЕРЕКОНАЙТЕСЯ, ЩО ВІН ПІДКЛЮЧЕНИЙ ДО МЕРЕЖІ 220В!

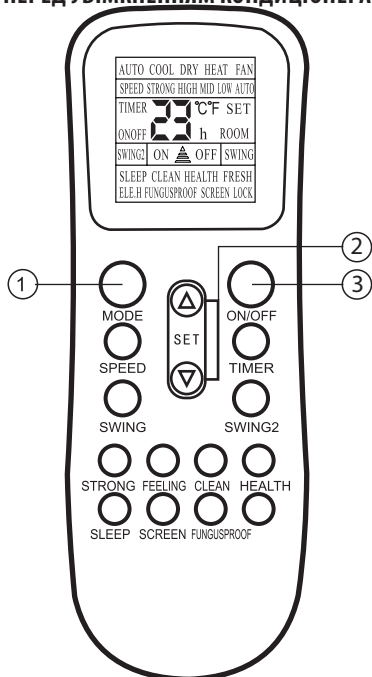

АВТОМАТИЧНИЙ РЕЖИМ

1. Натисніть кнопку MODE (1), щоб вибрати «Auto».
2. Натисніть TEMP / кнопку (2), щоб встановити бажану температуру. Температура може бути встановлена в діапазоні 17-30 °С з кроком в 1 °С.
3. Натисніть кнопку ON / OFF (3), щоб увімкнути кондиціонер.

Примітка:

Коли Ви встановлюєте автоматичний режим (AUTO), модуль управління кондиціонера самостійно визначає, який з базових режимів (охолодження, Обігрів, або Вентиляцію (без зміни температури) йому слід увімкнути. Цей вибір робиться на підставі даних від датчика кімнатної температури.

В автоматичному режимі Ви не зможете перемикає швидкість обертання вентилятора – це відбувається автоматично!

Якщо автоматичний режим Вам не підходить, Ви можете вибрати та увімкнути інший за Вашим бажанням.

РЕЖИМ ОХОЛОДЖЕННЯ / ОБІГРІВ / ВЕНТИЛЯТОР

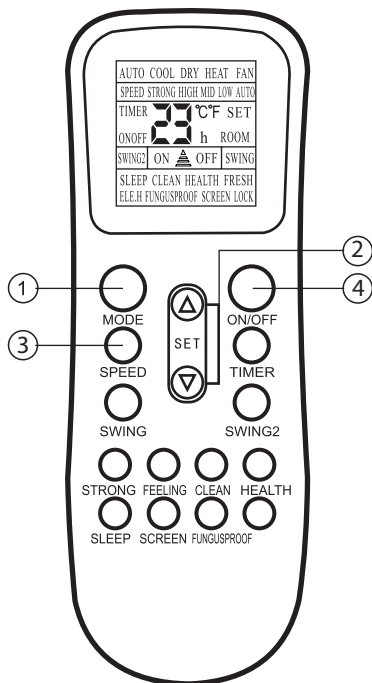

1. Натисніть кнопку MODE (1), щоб вибрати Cool / Heat (Охолодження / Обігрів) або режим Fan (вентилятор). Засвітиться відповідний символ на екрані.
2. Натисніть TEMP / кнопку (2), щоб встановити бажану температуру. Температура може бути встановлена в діапазоні 17-32 °С з кроком в 1 °С.
3. Натисніть кнопку FAN (3) один або кілька разів, щоб налаштувати швидкість обертання вентилятора. Виберіть будь-яке значення з: «AUTO» (АВТО), «LOW» (МАЛА), «MED» (СЕРЕДНЯ) і «HIGH» (ВЕЛИКА) – відображаються у вигляді стовпчастий діаграми на індикаторі.
4. Натисніть кнопку ON / OFF (4), щоб увімкнути кондиціонер.

Примітка: у режимі Вентилятор на пульті дистанційного керування температура не відображається, і Ви не зможете контролювати стан температури в приміщенні. У цьому режимі можна виконати тільки кроки 1, 3 і 4.

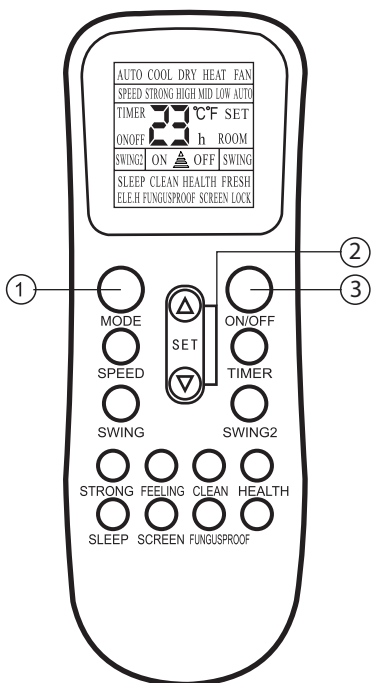

РЕЖИМ ОСУШЕННЯ

1. Натисніть кнопку MODE (1), щоб вибрати «Dry».
2. Натисніть TEMP / кнопку (2), щоб встановити бажану температуру. Температура може бути встановлена в діапазоні 17-30 °С з кроком в 1 °С.
3. Натисніть кнопку ON / OFF (3), щоб увімкнути кондиціонер.

Примітки:

- У режимі осушення Ви не зможете перемикаати швидкість обертання вентилятора – це відбувається автоматично.
- Використовуйте режим осушення, якщо на вулиці температура вище + 12С, і у Вас в приміщенні утворилася підвищена вологість (наприклад, після вологого прибирання) і Ви не можете відкрити вікна, двері для інтенсивного провітрювання. Для наочності на малюнку нижче показані всі можливі піктограми на дисплеї. Під час роботи будуть висвітлюватися тільки деякі з них або засвічуються тільки активні сегменти !!!

ЗАМІНА БАТАРЕЙ ТА КОРИСТУВАННЯ ПДК

ВАЖЛИВО! ПЕРЕВІРЬТЕ БУДЬ-ЛАСКА ФУНКЦІОНУВАННЯ ПУЛЬТА ДК ПІСЛЯ МОНТАЖУ! ГАРАНТІЯ НА ПДК НЕ РОЗПОВСЮДЖУЄТЬСЯ! термін прийняття претензій по працездатності ПДК – 3 дні з моменту запуску

В пульті ДК використовуються дві батареї «АА», гальванічні елементи, сухого типу

Для заміни відкрийте (зсуньте) кришечку відділення для батарей, потім замініть старі батарейки новими.



- При заміні батарей **замінюються одночасно 2 шт.** однакові по типу та часу виробництва елементи.
- Не використовуйте старі батарейки! Якщо Ви не використовували ПДК декілька місяців або більше часу, бажано замінити батарейки ПДК на нові.
- Ніколи не викидайте старі та зіпсовані елементи живлення разом із побутовим сміттям чи на землю! Знайдіть та занесіть зіпсовані елементи (батарейки) до найближчого пункту збирання батарей – для цього спеціалізовані контейнери зазвичай встановлюються на великих АЗС, в супермаркетах електроніки, в деяких школах, ВНЗ, тощо. Елементи, з яких складаються будь-які батарейки, коли потрапляють в ґрунт, то масштабно забруднюють землю (до 5 куб.м від одної батарейки!) металами та іншими хімічними складовми, і, як наслідок, можуть токсично забруднювати ґрунтові води – **це суттєво і негативно впливає на екологію нашої країни та здоров'я оточуючих, будь-ласка, відповідально поведіться з небезпечними відходами та повідомте про це дітей, знайомих та колег по роботі!**

ДРОТОВИЙ ПУЛЬТ КЕРУВАННЯ ХК-05 (ТІЛЬКИ В КОМПЛЕКТІ «ІТВ»)

ЗАГАЛЬНИЙ ВИГЛЯД РК-ДИСПЛЕЮ та ПДК ХК-05

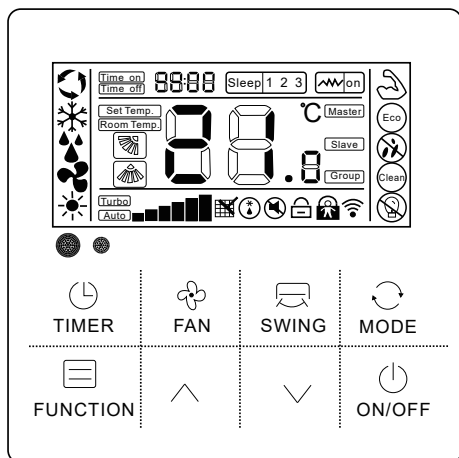

ПУЛЬТ ОСНАЩЕНИЙ СЕНСОРНИМИ КНОПКАМИ, ДЛЯ БЕЗПОМИЛКОВОГО ВИКОНАННЯ ТОРКАЙТЕСЯ БУДЬ-ЛАСКА ЦЕНТРАЛЬНИХ СЕГМЕНТІВ КНОПОК!

ПУЛЬТ ОСНАЩЕНИЙ РК-ДИСПЛЕЕМ ЩО ВИСВІЧУЄ СИМВОЛИ ПРО ПОТОЧНИЙ СТАТУС РОБОТИ КОНДИЦІОНЕРА ТА АКТИВОВАНІ ФУНКЦІЇ.

- БЛОКУВАННЯ ВІД ДІТЕЙ АБО НЕВІДПОВІДАЛЬНИХ КОРИСТУВАЧІВ – Якщо одночасно натиснути кнопки ▲ – ЗБІЛЬШИТИ, ▼ – ЗМЕНЬШИТИ впродовж 5 секунд, то кнопки пульта буде заблоковано, а на дисплеї засвітиться символ:  (як показано праворуч). В такому режимі кнопки будуть неактивні, але фото-приймач зможе приймати команди від ІЧ-ПДК, що не поставляється з кондиціонером (ОПЦІЯ).

Щоб розблокувати треба натиснути повторно кнопки ▲ ▼ на 5 секунд, одночасно, або ж вимкнути живлення кондиціонера.

Якщо буде використовуватись ІЧ- ПДК, то він передає команди настінному пульту, а він, в свою чергу, передає сигнали на внутрішній блок. При цьому зміна статусу, режиму чи увімкнення функцій будуть відображатися на дисплеї ПДК ХК-05. Також пульт ХК-05 обладнаний датчиком температури в кімнаті, і якщо він активований, то інформація буде передаватися до плати керування внутрішнього блоку. Якщо ж ви-

никне помилка чи відмова датчика, кондиціонер буде сприймати температуру по іншому датчику, вбудованому у внутрішній блок. Якщо система самодіагностики кондиціонера визначить помилку чи аварію при роботі – на дисплеї ПДК буде висвічуватись – Er 01, 02, 03... 0A, FF, тоді необхідно звернутися в сервісний центр або до дилера в вашої місті.

УВІМКНЕННЯ / ВИМКНЕННЯ КОНДИЦІОНЕРА

Натисніть кнопку ON/OFF, щоб увімкнути, або натисніть її ж повторно, щоб вимкнути кондиціонер.

ВІДОБРАЖЕННЯ РЕЖИМІВ (СТОВБЧИКЛІВОРУЧ НА ДИСПЛЕІ)

Відображення поточного режиму роботи

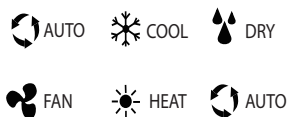



Натискаючи кнопку **MODE** – Ви можете циклічно перемикаєти режими роботи (позначки як вище):

Авто **AUTO**, Охолодження **COOL**, Осушення **DRY**, Вентилятор **FAN**, Обігрів **HEAT**, та знов **AUTO**.

Наперед задана температура для кожного з режимів 24°C, для режиму **FAN** ви не зможете обрати температуру та встановити авто-швидкість вентилятора. При всіх інших режимах Ви можете встановити бажану температуру за допомогою кнопок кнопки ▲ ▼, і кондиціонер буде намагатися її досягнути, при досягненні вимкне зовнішній блок (компресор).

ШВИДКІСТЬ ОБЕРТІВ РУХУ ВЕНТИЛЯТОРА

Відображення вибраного рівня швидкості обертів вентилятора (вертикальним стовпчиком):

 – НИЗЬКА,  – СРЕДНЯ,  – ВИСОКА, **AUTO** – автоматичний вибір швидкості (в залежності до режиму і температури).

Перемикання швидкості відбувається циклічно при натисканні кнопки **FAN**.

Перехід на низьку швидкість також відбувається, якщо обрати через кнопку **FUNCTION** функцію «ТИША» тоді відобразиться піктограма:  цей режим вимикається також через **FUNCTION** – треба його обрати і натиснути для підтвердження **FUNCTION** знову.

ЗНАЧЕННЯ ЗАДАНОЇ ТЕМПЕРАТУРИ 26 °C

Відображає налаштування температури (від 17- до 30 °C).

Натискання кнопок ▲ – ЗБІЛЬШИТИ, ▼ – ЗМЕНЬШИТИ буде призводити до зміни заданої температури на 1°C. Коли ви встановлюєте режим роботи **Вентилятор («FAN»)**, налаштування температури не відображуються. У вимкненому статусі – на дисплеї буде висвічуватись кімнатна температура, інші символи та піктограми не будуть висвічуватись.

TIMER – кнопка призначена, щоб задати програму роботи по таймеру, для введення програми часу таймеру (інтервалу затримки) до ввімкнення або вимикання кондиціонера. Якщо кондиціонер вимкнений, то Ви можете задати час до його увімкнення, а, якщо він увімкнений – то можете задати час до його вимикання.

Після натискання почнуть змінюватись цифра інтервалу часу «0,5» та літера «Н» в верхній стрічці індикатора ПДК. Використовуючи кнопки ▲ – ЗБІЛЬШИТИ, ▼ – ЗМЕНЬШИТИ, можливо встановити бажаний інтервал часу (відтермінування увімкнення або вимкнення кондиціонеру).

При кожному натисканні на кнопки буде змінюватись значення інтервалу часу на 0,5 години, та це значення відобразиться в стрічці дисплею. Ліміти щодо встановлення часу – від 0,5 до 24 годин, якщо 10 секунд не виконувати ніяких натискань, то відбудеться відміна процедури встановлення таймеру. Після встановлення бажаного значення від 0,5 до 24 годин, повторне натискання кнопки **TIMER** запам'ятає програму та цифра часового інтервалу разом із символом «Н» будут висвічуватись постійно. Якщо задавати увімкнення по таймеру (кондиціонер при цьому має бути вимкнений) то окрім чау до вимкнення, Ви можете обрати режим та швидкість вентилятора, які будуть встановлені після увімкнення.

На індикаторі ПДК в верхній стрічці буде показано інтервал часу таймеру ввімкнення, та тип – **ON** або **OFF** – який з них був активований: **ON** – на ввімкнення через встановлений інтервал часу, **OFF** – на вимкнення через встановлений інтервал часу.

ЧАС – ВІД 0,5 ДО 24 ГОД., «Н» + «ON» АБО «Н» + «OFF»
(ВЕРХНЯ СТРОКА ЛІВОРУЧ)

SWING – кнопка що встановлює позицію жалюзі розподілу повітря. Для індикації статусу жалюзі на дисплеї також розташовані додаткові піктограми (ліворуч від показника температури). В каналних кондиціонерах жалюзі не передбачаються виробником, тому будь-які дії з кнопкою **SWING** не приводять до змін у роботі кондиціонера.

TURBO – «турбо» режим для швидкого (з максимальною інтенсивністю) охолодження чи обігріву приміщення. Для його активації натискайте кнопку **FUNCTION** до переходу на піктограму (праворуч), для підтвердження активації натисніть **FUNCTION** ще раз.



Активация спеціальних функцій – **SLEEP**, **Light sensor** (датчик світла), **ECO**, **Wi-Fi**, **Mildew-Proof** також може бути здійснена за допомогою пульта ХК-05 супроводжується висвічуванням одноіменних різноманітних піктограм, але вони всі не встановлені виробником та не можуть бути активовані в процесі керування кондиціонером.

За додатковими роз'ясненнями зверніться до Вашого продавця.

Нагадування про очистку фільтрів – кондиціонер запам'ятовує кількість годин роботи, і коли буде досягнуто значення часу, встановлене виробником, то засвітиться символ:  (в нижній стрічці дисплея). Це означає, що необхідно виконати очистку фільтрів від порошу і бруду, для чого необхідно звернутись до професійної сервісної організації або до монтажних підрядників. Після очищення необхідно «скинути» статус нагадування – для цього натисніть кнопку **TIMER** впродовж 5 секунд.

Під час виконання циклу розморозки (в роботі режиму Обігрів) може час від часу засвітитись символ:



Під час виконання розморозки вентилятор внутрішнього блоку не буде обертатися!

Він також висвічується при виконанні циклу маслоперевірення.

Функція захисту від утворення плісняви **Mildew-Proof**. Виконується просушка компонентів внутрішнього блоку, після кожного вимкнення кондиціонеру по команді з ПДК. Для активації її (або відключення), необхідно при включеному в режим **COOL** або **DRY** кондиціонері, натиснути кнопку **FUNCTION** та стрілочками обрати піктограму (праворуч), **потім** підтвердити її активацію / деактивацію ще раз натиснувши **FUNCTION** 

ГАРАНТІЙНІ ЗОБОВ'ЯЗАННЯ

Всі відносини між Покупцем та Продавцем кондиціонеру врегульовані Законом «Про захист прав споживачів» та іншими нормативними документами.

Термін гарантійного обслуговування обладнання – ОДИН РІК з моменту продажу (на всі типи спліт-систем). В більшості випадків відлік починається з дати монтажу та введення в експлуатацію кондиціонера. У разі введення в експлуатацію кондиціонера через 12 місяців чи більше, що вираховується від дати продажу, Постачальник залишає за собою право в односторонньому порядку відмовити у безкоштовному гарантійному обслуговуванні.

У користувачів є можливість отримати розширену гарантію (загалом до трьох років), яку надає Постачальник обладнання. Це можливо тільки в разі проведення щорічного технічного обслуговування кондиціонера за стандартним для спліт-систем переліком робіт (очистка блоків, перевірка електричних з'єднань та режимів роботи, дозаправка при необхідності). Ці роботи виконуються за окрему оплату та можуть бути замовлені в будь-якій спеціалізованій організації, але рекомендується звертатися до Авторизованих Сервісних Центрів (АСЦ) в Україні, якщо такі є в найближчій до Вас місцевості. Розширення гарантійних зобов'язань полягає у подовженні гарантії на ОДИН рік після проведення вищевказаного обслуговування та запису про проведені роботи в особливих полях гарантійного талону з зазначенням назви організації та контактних телефонів (при наявності в організації печатки – зробити відбиток). Загалом розширена гарантія може надаватись до **двох** років. Без відміток в гарантійному талоні (документування проведеного обслуговування) Постачальник залишає за собою право в односторонньому порядку відмовити в наданні розширеної гарантії. В будь-якому випадку міжсервісний інтервал не повинен перевищувати 12 місяців від дати продажу техніки або ж попереднього сервісного обслуговування. У період дії розширеної гарантії заміна несправного обладнання на нове не здійснюється Постачальником. У разі виникнення випадку, що підпадає під розширену гарантію, Постачальник безпосередньо, або ж АСЦ чи інші уповноважені Постачальником особи чи субпідрядники, виконують тільки ремонт або заміну основних несправних компонентів. В період дії розширеної гарантії може не дотримуватись двотижневий термін виконання ремонтних робіт. В окремих випадках він може складати термін до 90 днів.

Безкоштовний ремонт або заміна обладнання (у випадку неможливості ремонту) в період дії гарантійного терміну, зафіксованого в гарантійному талоні, виданого та оформленого Продавцем, може здійснюватись при наявності повної комплектації обладнання, а заміна – додатково при наявності оригінальної упаковки. Дефекти частин не є підставою для заміни всього обладнання. Розбиті чи зламані деталі можуть бути замінені на кондиційні тільки за додаткову плату за умови їх наявності у Постачальника.

Гарантія не поширюється на пульти дистанційного керування (ПДК), якщо несправності в їх роботі були виявлені після здійснення монтажних робіт, по закінченні яких обов'язково виконується перевірка ПДК на працездатність.

Гарантія не поширюється на дефекти та несправності, які стали наслідком некваліфікованого монтажу, виявлених фактах стороннього втручання в роботу обладнання або спроб його ремонту, а також при виникненні форс-мажорних обставин (стихійного лиха, бойових дій і т.п.). Відповідальність продавця обмежується прямими збитками покупця в межах вартості компонентів кондиціонерів, що вийшли з ладу.

Гарантія автоматично втрачає свою силу при наявності механічних пошкоджень та порушенні цілісності обладнання, наслідків (спроб) його ремонту сторонніми особами, наявності характерних слідів присутності вологи, іншої рідини, життєдіяльності комах та характерного вигорання електричних ланок, пошкодження клем та контактів внаслідок неправильної організації електроживлення або ураження електричних (електронних) компонентів напругою з нестандартними параметрами.

Виробник має право на внесення змін у технічні характеристики та дизайн кондиціонерів внаслідок постійного вдосконалення продукції без додаткового повідомлення про ці зміни. Термін служби кондиціонера – 7 років від дати виробництва. Детальні умови гарантії вказані в гарантійному талоні, що входить до комплексу поставки внутрішнього блоку спліт-системи. Адреси сервісних центрів наведено на інтернет-сайті у вільному доступі, **www.ideaircon.com.ua** дивіться будь-ласка у вільному доступі, в розділі «Сервіс»

ЗАСТЕРЕЖЕННЯ ТА РЕКОМЕНДАЦІЇ ЩОДО РЕМОНТУ / УТИЛІЗАЦІЇ / ЗБЕРІГАННЯ

Якщо виникли відхилення від нормальної роботи кондиціонера, негайно вимкніть його електроживлення та зверніться до АСЦ або торгівельної організації, де Ви придбали кондиціонер. Назвіть правильно модель (можна прочитати в гарантійному талоні, або ж на наліпці «Rating label» збоку внутрішнього блоку / зовнішнього), опишіть умови експлуатації та несправність, яку Ви спостерігаєте чи надайте коментар, внаслідок чого вона виникла. Не намагайтесь ремонтувати кондиціонер самостійно, зверніться до фахівців.

Самостійне виконання ремонту може бути НЕБЕЗПЕЧНИМ ДЛЯ ВАШОГО ЖИТТЯ ЧИ ЗДОРОВ'Я! Ніколи не торкайтесь рухомих частин кондиціонера, трубопроводів та електричних контактів під напругою!

Підключення чи ремонт кондиціонера потребує наявності спеціального інструменту, устаткування та належної кваліфікації технічного персоналу при виконанні робіт.

У разі виконання будь-яких робіт для представників організацій ОБОВ'ЯЗКОВО необхідно дотримуватись вимог техніки безпеки та технічних обмежень відповідно до ДБН, СНІП, ПЕУ та виконання вимог до проведення висотних робіт та вимог до робіт з судинами під тиском!

Утилізація

При виводі з експлуатації пристрій підлягає розбиранню з наступним сортуванням лома по групах на кольорові, чорні метали й пластик та електронні компоненти. Пристрій не містить матеріалів, що вимагають спеціальних технологій утилізації.

Перед розбиранням та утилізацією, обов'язково відріжте дріт живлення як можливо ближче до корпусу блоку кондиціонера. Надалі утилізація складових повинна проводитись шляхом передачі на переробку в пункти прийому або утилізації до відповідних контейнерів з окремими видами сміття, що розташовані у Вашій місцевості.

Виріб не містить дорогоцінних металів! Оскільки вимагається додаткова підготовка до утилізації, не дозволяється викидати прилад разом із побутовим сміттям!

Термін придатності

Необмежений, при зберіганні має бути забезпечена температура +5 +35 °С.

Термін служби: 7 років.

При зберіганні в умовах підвищеної вологості упаковка буде пошкоджена

Дотримуйтесь позначок на коробках для організації штабелювання та переміщення.

Представник ТМ «Айдія» в Україні:

ТОВ «Мирконд», м. Київ,

вул. Михайла Грушевського 28/2, н/п 43,

e-mail: info@midea.com.ua

ТЕХНІЧНА СПЕЦИФІКАЦІЯ ДЛЯ КОНДИЦІОНЕРІВ – СПЛІТ-СИСТЕМ КАСЕТНОГО ТИПУ СЕРІЇ «ІСА», «ІСС»

МОДЕЛЬ	ІСА-12НР-SA1-BN1	ІСС-18НР-SA1-BN1	ІСС-24НР-SA1-BN1	ІСС-36НР-SA1-BN1	ІСС-48НР-SA1-BN1	ІСС-60НР-SA1-BN1
Необхідні дані по електромережі: (В/Гц/Ф)	220~240/50/1	220~240/50/1	220~240/50/1	380~415/50/3	380~415/50/3	380~415/50/3
Ступінь захисту від ураження електричним струмом	I	I	I	I	I	I
Клас захисту від пилу та вологи, внутр./зовн. блоку	IPX0/IP24	IPX0/IP24	IPX0/IP24	IPX0/IP24	IPX0/IP24	IPX0/IP24
Номинальна потужність реж. Охолодження, (кВт)	3,52	5,28	7,03	10,60	14,07	17,60
Номинальна потужність реж. Обігрів, (кВт)	3,96	5,60	7,88	11,70	15,55	18,50
Сложивана потужність реж. Охолодження, (кВт)	1,16	1,70	2,26	3,77	4,85	6,77
Сложивана потужність реж. Обігрів, (кВт)	1,22	1,64	2,31	3,50	4,8	5,78
Номинальний струм в реж. Охолодження, (А)	5,49	7,80	10,37	17,30	9,10	12,13
Номинальний струм в реж. Обігрів, (А)	5,63	7,52	10,60	16,60	9	10,36
Макс. струм в режимі Охолодження, (А)	7,13	10,14	13,48	22,49	11,83	15,77
Макс. струм в режимі Обігрів, (А)	7,32	9,78	13,78	21,58	11,7	13,47
Витрата повітря через вентилятор макс., (кубм/год)	750	800	1200	1500	1800	1800
Рівень шуму, (дБ(А)) тілр-тах	39-46	42,2	36-45	39-48	47-53	47-53
Допустимий тиск в лінії напівнапня, (МПа)	4,2	4,2	4,2	4,2	4,2	4,2
Допустимий тиск в лінії всмоктування, (МПа)	2,6	2,6	2,6	2,6	2,6	2,6
Максимальний тиск для теплообмінника, (МПа)	4,9	4,9	4,9	4,9	4,9	4,9
Тип холодоагенту	R410A	R410A	R410A	R410A	R410A	R410A
Маса холодоагенту, (кг)	0,75	1,25	1,75	2,15	3,0	3,0
Діаметри під'єднання фреонаопроводів, рідинна/газ, мм (дюйм)	6,35(1/4)"/12,7(1/2")	6,35(1/4)"/12,7(1/2")	9,52(3/8)"/15,88(5/8")	9,52(3/8)"/15,88(5/8")	9,52(3/8)"/19,05(3/4")	9,52(3/8)"/19,05(3/4")
Максимальна довжина міжблочних фреонаопроводів, м	15	20	20	30	50	50
Максимальний перепад висот між блоками, м	10	15	15	20	30	30
Максимальна температура холодоагенту, (°C)	+75	+75	+75	+75	+75	+75
Мінімальна температура холодоагенту, (°C)	-51,5	-51,5	-51,5	-51,5	-51,5	-51,5
Розміри внутр. блоку, без улаковки ШХГХВ, мм	570×570×260	570×570×260	835×835×250	835×835×250	835×835×290	835×835×290
Розміри панелі внутр. блоку, без улаковки ШХГХВ, мм	650×650×55	650×650×55	990×990×55	990×990×55	950×950×55	950×950×55
Розміри зовнішнього блоку, без улаковки, ШХГХВ, мм	730×285×545	800×315×545	825×310×655	970×395×805	940×370×1325	940×370×1325
Вага нетто/бруто, внутрішнього блоку, (кг)	17/20	19/21	25/29	27/30	28/32	28/32
Вага нетто/бруто, зовнішнього блоку, (кг)	28/31,5	42/45	53/56	65/75	95/105	99/109

Виробник: IDEА Engineering Limited, PRC

Аудіа Інжинірінг Лімітед, Гонконг, КНР **Офіційний представник виробника:** ТОВ «Мирконд»м. Київ, вул. Михайла Грушевського 28/2, н/п 43

e-mail: info@tidea.com.ua

Виробник залишає за собою право на внесення змін при поставанні нових партій та модернізації виробництва без додаткових попереджень користувача!

ТЕХНІЧНА СПЕЦИФІКАЦІЯ ДЛЯ КОНДИЦІОНЕРІВ СПЛІТ – СИСТЕМ КОНСОЛЬНОГО (ДЛЯ МОНТАЖУ НА СТІНУ АБО ПІДЛОГУ) ТИПУ СЕРІЯ «IUB»

ТА ТЕХНІЧНА СПЕЦИФІКАЦІЯ ДЛЯ КОНДИЦІОНЕРІВ – СПЛІТ-СИСТЕМ КАНАЛЬНОГО ТИПУ СЕРІЯ «ITB»

МОДЕЛЬ	IUB-18HR- SA1-BN1	IUB-24HR- SA1-BN1	IUB-36HR- SA1-BN1	IUB-48HR- SA1-BN1	IUB-60HR- SA1-BN1	ITB-18HR- SA1-BN1	ITB-24HR- SA1-BN1	ITB-36HR- SA1-BN1	ITB-48HR- SA1-BN1	ITB-60HR- SA1-BN1
Необхідні дані по електромережі, (В/Гц/Ф)	220~240/50/1	220~240/50/1	380~415/50/3	380~415/50/3	380~415/50/3	220~240/50/1	220~240/50/1	220~240/50/1	220~240/50/1	220~240/50/1
Ступінь захисту від ураження електрикою	I	I	I	I	I	I	I	I	I	I
Клас захисту від пилу та вологи, внутр./зовн. блоку	IPX0 / IP24	IPX0 / IP24	IPX0 / IP24	IPX0 / IP24	IPX0 / IP24	IPX0 / IP24	IPX0 / IP24	IPX0 / IP24	IPX0 / IP24	IPX0 / IP24
Номінальна потужність реж. Охолодження, (кВт)	5,28	7,03	10,60	14,07	17,58	5,28	7,03	10,60	14,07	17,60
Номінальна потужність реж. Обігрів, (кВт)	5,60	7,20	11,70	15,55	17,58	5,60	7,88	11,70	15,55	18,50
Споживана потужність реж. Охолодження, (кВт)	1,65	2,26	3,57	4,85	6,50	1,70	2,26	3,73	4,85	6,77
Споживана потужність реж. Обігрів, (кВт)	1,50	2,20	3,50	4,8	5,50	1,55	2,18	3,50	4,8	5,78
Номінальний струм в реж. Охолодження, (А)	7,50	9,83	16,30	9,10	12,00	7,80	10,37	6,69	9,1	12,13
Номінальний струм в реж. Обігрів, (А)	7,00	9,57	15,80	9,0	10,30	7,11	10,00	6,28	9	10,36
Макс. струм в режимі Охолодження, (А)	9,75	12,78	21,19	11,83	15,6	10,14	13,48	8,7	11,83	15,77
Макс. струм в режимі Обігрів, (А)	9,1	12,44	20,54	11,7	13,39	9,243	13,0	8,16	11,7	13,47
Витрата повітря через вентилятор макс., (куб.м/год)	950	1520	1520	2000	2000	950	1400	2000	2400	2600
Рівень шуму, (дБ(А)) min-max	32-43	42-50	42-50	43-51	40-51	32-38	42-46	41-50	44-50	45-50
Допустимий тиск в лінії нагнітання, (МПа)	4,2	4,2	4,2	4,2	4,2	4,2	4,2	4,2	4,2	4,2
Допустимий тиск в лінії всмоктування, (МПа)	2,6	2,6	2,6	2,6	2,6	2,6	2,6	2,6	2,6	2,6
Максимальний тиск для теплообмінника, (МПа)	4,9	4,9	4,9	4,9	4,9	4,9	4,9	4,9	4,9	4,9
Тип холодоагенту	R410A	R410A	R410A	R410A	R410A	R410A	R410A	R410A	R410A	R410A
Маса холодоагенту, (кг)	1,25	1,75	2,15	3,0	3,0	1,25	1,75	2,15	3,0	3,0
Діаметри під'єднань фреонопроводів, рідина/газ, мм (дюйм)	6,35(1/4) / 12,7(1/2)	9,52(3/8) / 15,88(5/8)	9,52(3/8) / 15,88(5/8)	9,52(3/8) / 19,05(3/4)	9,52(3/8) / 19,05(3/4)	6,35(1/4) / 12,7(1/2)	9,52(3/8) / 15,88(5/8)	9,52(3/8) / 15,88(5/8)	9,52(3/8) / 19,05(3/4)	9,52(3/8) / 19,05(3/4)
Максимальна довжина міжблочних фреонопроводів, м	20	20	20	50	50	20	20	30	50	50
Максимальний перепад висот між блоками, м	15	15	20	30	30	15	15	20	30	30
Максимальна температура холодоагенту, (°C)	+75	+75	+75	+75	+75	+75	+75	+75	+75	+75
Мінімальна температура холодоагенту, (°C)	-51,5	-51,5	-51,5	-51,5	-51,5	-51,5	-51,5	-51,5	-51,5	-51,5
Розміри внутр. блоку, без улаковани ШХГХВ, мм	1000×235×690	1280×235×690	1280×235×690	1600×235×690	1600×235×690	800×290×735	890×290×735	890×290×735	1250×290×735	1250×320×735
Розміри зовнішнього блоку, без улаковани, ШХГХВ, мм	800×315×545	825×310×655	970×395×805	940×370×1325	940×370×1325	800×315×545	825×310×655	970×395×805	940×370×1325	940×370×1325
Вага нетто/брутто, внутрішнього блоку, (кг)	29/33	36/42	36/42	44/50,5	44/50,5	32/37	33/38	35/39	45/51	50/56
Вага нетто/брутто, зовнішнього блоку, (кг)	42/45	53/56	65/75	95/105	99/109	42/45	42/45	65/75	95/105	99/109

Виробник: IDEA Engineering Limited, PRC
Айдіа Інжиніринг Лімітед, Гонконг, КНР
Офіційний представник виробника: ТОВ «Мирконд»м, Київ, вул. Михайла Грушевського 28/2, н/п 43
 e-mail: info@midea.com.ua

Виробник залишає за собою право на внесення змін при постачанні нових партій та модернізації виробництва без додаткових попереджень користувача.

Мікрофіша Кондиціонер повітря ТМ«Аїдіа»

характеристика	Модель внутрішнього блоку	ICA-12HR-SA1-BN1
	Зовнішній блок (модель)	IOU-12HR-SA1-BN1
Приведений рівень звукової потужності внутрішнього блоку (в режимі охолодження), дБ (А) /Вт		41
Приведений рівень звукової потужності зовнішнього блоку (в режимі охолодження), дБ (А) / Вт		53
Приведений рівень звукової потужності внутрішнього блоку (в режимі обігрів), дБ (А) / Вт		41
Приведений рівень звукової потужності зовнішнього блоку (в режимі обігрів), дБ (А) / Вт		53
<p>Холодоагент: R410A, коефіцієнт GWP 2088 Витікання охолоджуючої речовини впливає на зміну клімату. У випадку потрапляння в атмосферу охолоджуючої речовини з низьким потенціалом глобального потепління (GWP) їх вплив на глобальне потепління менший, ніж охолоджуючої речовини з вищим GWP. Цей прилад містить рідку охолоджуючу речовину з GWP, що дорівнює 2088. Це означає, що якщо 1 кілограм даної рідкої охолоджуючої речовини потрапить в атмосферу, вплив на глобальне потепління протягом 100 років буде в 2088 разів вищий, ніж від 1 кілограма CO₂. Забороняється самостійно втручатися в схему циркуляції охолоджуючої речовини або ж розбирати продукт, завжди запрошуйте для цього спеціаліста.</p>		
Клас енергоефективності в режимі «Охолодження»		C
Розрахункове навантаження Pdesignc приладу для режиму "охолодження", кВт		3,60
Середній за сезон коефіцієнт енергоефективності SKEE		4,11
<p>Річний обсяг енергоспоживання для потреб охолодження QCE за сезон охолодження: 600 кВт/г за рік Обсяг енергоспоживання, який базується на основі стандартних даних випробувань. Фактичний обсяг енергоспоживання залежить від того, як використовується прилад та де він розташований;</p>		
Клас енергоефективності в режимі «Обігрів»		D
Розрахункове навантаження Pdesignh приладу в режимі "обігрів", кВт		3,70
Середній за сезон коефіцієнт корисної дії СККД		2.5
<p>Річний обсяг енергоспоживання для потреб обігріву QHE за сезон обігріву: 1910 кВт/г за рік ; Обсяг енергоспоживання, який базується на основі стандартних даних випробувань. Фактичний обсяг енергоспоживання залежить від того, як використовується прилад та де він розташований;</p>		
Резервна теплова потужність, кВт		x
Заявлена теплова потужність, при внутрішній температурі 20°C та зовнішній температурі за сухим термометром: Tj= -7°C, кВт		3,90
Те ж, але для біну зовн. температури Tj= 2°C, кВт		4,0
Те ж але для біну зовн. температури Tj= 12°C, кВт		x
Tbiv – бівалентна температура, °C		-5
Tol – операційний ліміт, °C		-9

Мікрофіша Кондиціонер повітря ТМ«Аїдіа»

характеристика	Модель внутрішнього блоку	ICC/ITB/IUB-18HR-SA1-BN1
Зовнішній блок (модель)		IOU-18HR-SA1-BN1
Приведений рівень звукової потужності внутрішнього блоку (в режимі Охолодження), дБ (А) /Вт		41
Приведений рівень звукової потужності зовнішнього блоку (в режимі охолодження), дБ (А) /Вт		55
Приведений рівень звукової потужності внутрішнього блоку (в режимі обігрів), дБ (А) / Вт		41
Приведений рівень звукової потужності зовнішнього блоку (в режимі обігрів) дБ (А) /Вт		55
<p>Холодоагент: R410A, коефіцієнт GWP 2088 Витікання охолоджуючої речовини впливає на зміну клімату. У випадку потрапляння в атмосферу охолоджуючої речовини з низьким потенціалом глобального потепління (GWP) їх вплив на глобальне потепління менший, ніж охолоджуючої речовини з вищим GWP. Цей прилад містить рідку охолоджуючу речовину з GWP, що дорівнює 2088. Це означає, що якщо 1 кілограм даної рідкої охолоджуючої речовини потрапить в атмосферу, вплив на глобальне потепління протягом 100 років буде в 2088 разів вищий, ніж від 1 кілограма CO₂. Забороняється самостійно втручатися в схему циркуляції охолоджуючої речовини або ж розбирати продукт, завжди запрошуйте для цього спеціаліста.</p>		
Клас енергоефективності в режимі «Охолодження»		C
Розрахункове навантаження Pdesignc приладу для режиму "охолодження", кВт		5,30
Середній за сезон коефіцієнт енергоефективності SKEE		4,11
<p>Річний обсяг енергоспоживання для потреб охолодження QCE за сезон охолодження: 880 кВт/г за рік Обсяг енергоспоживання, який базується на основі стандартних даних випробувань. Фактичний обсяг енергоспоживання залежить від того, як використовується прилад та де він розташований;</p>		
Клас енергоефективності в режимі «Обігрів»		D
Розрахункове навантаження Pdesignh приладу в режимі "обігрів", кВт		5,9
Середній за сезон коефіцієнт корисної дії СККД		2.5
<p>Річний обсяг енергоспоживання для потреб обігріву QHE за сезон обігріву: 2730 кВт/г за рік ; Обсяг енергоспоживання, який базується на основі стандартних даних випробувань. Фактичний обсяг енергоспоживання залежить від того, як використовується прилад та де він розташований;</p>		
Резервна теплова потужність, кВт		x
Заявлена теплова потужність, при внутрішній температурі 20°C та зовнішній температурі за сухим термометром: Tj= -7°C, кВт		5,1
Те ж, але для біну зовн. температури Tj= 2°C, кВт		4,9
Те ж, але для біну зовн. температури Tj= 12°C, кВт		x
Tbiv – бівалентна температура, °C		-5
Tol – операційний ліміт, °C		-9

Мікрофіша Кондиціонер повітря ТМ«Аїдіа»

характеристика	Модель внутрішнього блоку	ICC/ITB/IUB-24HR-SA1-BN1
Зовнішній блок (модель)		IOU-24HR-SA1-BN1
Приведений рівень звукової потужності внутрішнього блоку (в режимі охолодження), дБ (А) / Вт		45
Приведений рівень звукової потужності зовнішнього блоку (в режимі охолодження), дБ (А) / Вт		60
Приведений рівень звукової потужності внутрішнього блоку (в режимі обігрів), дБ (А) /Вт		45
Приведений рівень звукової потужності зовнішнього блоку (в режимі обігрів), дБ (А) / Вт		60
<p>Холодоагент: R410A, коефіцієнт GWP 2088 Витікання охолоджуючої речовини впливає на зміну клімату. У випадку потрапляння в атмосферу охолоджуючої речовини з низьким потенціалом глобального потепління (GWP) їх вплив на глобальне потепління менший, ніж охолоджуючої речовини з вищим GWP. Цей прилад містить рідку охолоджуючу речовину з GWP, що дорівнює 2088. Це означає, що якщо 1 кілограм даної рідкої охолоджуючої речовини потрапить в атмосферу, вплив на глобальне потепління протягом 100 років буде в 2088 разів вищий, ніж від 1 кілограма CO₂. Забороняється самостійно втручатися в схему циркуляції охолоджуючої речовини або ж розбирати продукт, завжди запрошуйте для цього спеціаліста.</p>		
Клас енергоефективності в режимі «Охолодження»		C
Розрахункове навантаження Pdesignc приладу для режиму "охолодження", кВт		7,20
Середній за сезон коефіцієнт енергоефективності SKEE		4,10
<p>Річний обсяг енергоспоживання для потреб охолодження QCE за сезон охолодження: 2626 кВт/г за рік Обсяг енергоспоживання, який базується на основі стандартних даних випробувань. Фактичний обсяг енергоспоживання залежить від того, як використовується прилад та де він розташований;</p>		
Клас енергоефективності в режимі «Обігрів»		D
Розрахункове навантаження Pdesignh приладу в режимі "обігрів", кВт		8,2
Середній за сезон коефіцієнт корисної дії СККД		2.5
<p>Річний обсяг енергоспоживання для потреб обігріву QHE за сезон обігріву: 4040 кВт/г за рік ; Обсяг енергоспоживання, який базується на основі стандартних даних випробувань. Фактичний обсяг енергоспоживання залежить від того, як використовується прилад та де він розташований;</p>		
Резервна теплова потужність, кВт		x
Заявлена теплова потужність, при внутрішній температурі 20°C та зовнішній температурі за сухим термометром: Tj= -7°C, кВт		6,5
Те ж, але для біну зовн. температури Tj= 2°C, кВт		6,1
Те ж, але для біну зовн. температури Tj= 12°C, кВт		x
Tbiv – бівалентна температура, °C		-5
Tol – операційний ліміт, °C		-9

Мікрофіша Кондиціонер повітря ТМ«Айдія»

характеристика	Модель внутрішнього блоку	ICC/ITB/IUB-36HR-SA1-BN1
	Зовнішній блок (модель)	IOU-36HR-SA1-BN1
Приведений рівень звукової потужності внутрішнього блоку (в режимі Охолодження), дБ (А) /Вт		48
Приведений рівень звукової потужності зовнішнього блоку (в режимі охолодження), дБ (А) /Вт		60
Приведений рівень звукової потужності внутрішнього блоку (в режимі обігрів), дБ (А) / Вт		48
Приведений рівень звукової потужності зовнішнього блоку (в режимі обігрів), дБ (А) /Вт		60
<p>Холодоагент: R410A, коефіцієнт GWP 2088 Витікання охолоджуючої речовини впливає на зміну клімату. У випадку потрапляння в атмосферу охолоджуючої речовини з низьким потенціалом глобального потепління (GWP) їх вплив на глобальне потепління менший, ніж охолоджуючої речовини з вищим GWP. Цей прилад містить рідку охолоджуючу речовину з GWP, що дорівнює 2088. Це означає, що якщо 1 кілограм даної рідкої охолоджуючої речовини потрапить в атмосферу, вплив на глобальне потепління протягом 100 років буде в 2088 разів вищий, ніж від 1 кілограма CO₂. Забороняється самостійно втручатися в схему циркуляції охолоджуючої речовини або ж розбирати продукт, завжди запрошуйте для цього спеціаліста.</p>		
Клас енергоефективності в режимі «Охолодження»		C
Розрахункове навантаження Pdesignc приладу для режиму "охолодження", кВт		10,60
Середній за сезон коефіцієнт енергоефективності SKEE		4,11
<p>Річний обсяг енергоспоживання для потреб охолодження QCE за сезон охолодження: 1885 кВт/г за рік Обсяг енергоспоживання, який базується на основі стандартних даних випробувань. Фактичний обсяг енергоспоживання залежить від того, як використовується прилад та де він розташований;</p>		
Клас енергоефективності в режимі «Обігрів»		D
Розрахункове навантаження Pdesignh приладу в режимі "обігрів", кВт		11,9
Середній за сезон коефіцієнт корисної дії SKKD		2,5
<p>Річний обсяг енергоспоживання для потреб обігріву QHE за сезон обігріву: 5850 кВт/г за рік ; Обсяг енергоспоживання, який базується на основі стандартних даних випробувань. Фактичний обсяг енергоспоживання залежить від того, як використовується прилад та де він розташований;</p>		
Резервна теплова потужність, кВт		x
Заявлена теплова потужність, при внутрішній температурі 20°C та зовнішній температурі за сухим термометром: Tj= -7°C, кВт		11,7
Те ж, але для біну зовн. температури Tj= 2°C, кВт		11,0
Те ж, але для біну зовн. температури Tj= 12°C, кВт		x
Tbiv – бівалентна температура, °C		-5
Tol – операційний ліміт, °C		-9



www.ideaaircon.com.ua