

РУКОВОДСТВО ПО УСТАНОВКЕ И ЭКСПЛУАТАЦИИ

Спасибо за выбор нашего продукта и доверие к нашей компании.

Данное руководство предназначено для предоставления вам необходимой информации для оптимального использования и обслуживания.

Пожалуйста, внимательно прочтите его и сохраните для последующего использования.

Содержание

I . Введение	4
Техника безопасности	4
Важные особенности продукта	4
Характеристики продукта	6
II. Руководство по установке	8
Транспортировка продукта	8
Определение оптимального места для установки	8
Соединение водопровода	11
Электрическое подключение	11
Пробный запуск после первой установки	12
III. Руководство по эксплуатации	14
Тестирование	15
Меры предосторожности	15
IV. Техническое обслуживание	17
V. Устранение неисправностей	18
Общие неисправности	18
Код ошибки	19



Внимание!

- a. Пожалуйста, перед установкой, использованием и обслуживанием, прочитайте следующие советы;
- b. Установка, демонтаж и техническое обслуживание должны выполняться специалистами в соответствии с инструкциями;
- c. Проверка на утечку газа должна проводиться до и после установки.

1. Использование

- a. Устройство должно устанавливаться или демонтироваться специалистами, разбирать и ремонтировать без разрешения запрещено;
- b. Убедитесь в отсутствии каких-либо препятствий перед входом и выходом воздуха из теплового насоса.

2. Установка

а. Устройство должно располагаться вдали от любых источников возгорания.

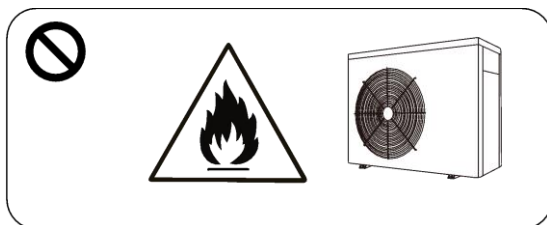

б. Не устанавливайте устройство в замкнутом пространстве, помещение должно быть хорошо проветриваемым

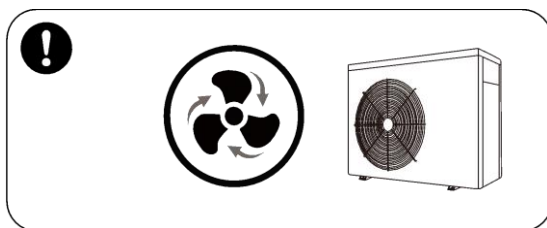

с. Сварка на месте не допускается, сварка может выполняться только специалистом в центре технического обслуживания.

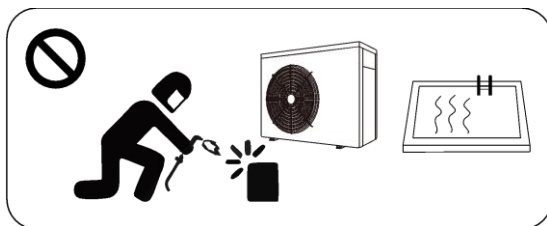

д. В случае утечки газа монтаж необходимо остановить и доставить устройство в сервисный центр.

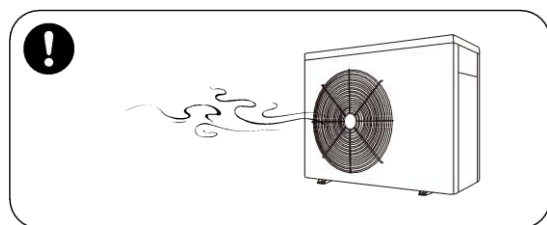

3. Транспортировка и хранение

- a. Не блокируйте устройство во время транспортировки.
- b. Перевозить товары необходимо с постоянной скоростью во избежание внезапного ускорения или торможения, чтобы уменьшить риск повреждения товаров.
- c. Устройство должно располагаться вдали от любых источников возгорания.
- d. Место хранения должно быть светлым, открытым и с хорошей вентиляцией, требуется вентиляционное оборудование.

4. Уведомление о техническом обслуживании

- a. Если требуется техническое обслуживание, обратитесь в ближайший авторизованный сервисный центр.
- b. Необходимая квалификация
Все операторы, которые утилизируют газ, должны быть аттестованы действующим сертификатом, выданным профессиональным агентством.
- c. Необходимо строго соблюдать требования производителя при обслуживании или заправке газом. Пожалуйста, обратитесь к руководству по техническому обслуживанию.

I . Введение

Техника безопасности

Осторожно: риск поражения электрическим током

Перед ремонтом теплового насоса всегда отключайте его от электросети и останавливайте гидравлический контур.

- Тепловой насос в бассейне должен устанавливаться квалифицированным электриком.
- Всегда устанавливайте устройство защиты от утечек с чувствительностью 30 мА в распределителе питания перед электрическим блоком.
- Всегда устанавливайте автоматический выключатель для всех активных проводников на источник питания.
- В случае появления подозрительного шума, запаха, дыма немедленно отключите электропитание и обратитесь к продавцу. Не пытайтесь ремонтировать систему самостоятельно.
- Держите главный выключатель питания в недоступном для детей месте.
- Вращающиеся детали: никогда не снимайте решетку с вентилятора. Никогда не кладите руку или любой другой предмет на вход или выход теплового насоса.

Важные особенности продукта

Этот тепловой насос оборудован защитной программой, которая автоматически останавливается для защиты вашего устройства и отображает код ошибки на светодиодном контроллере в случае возникновения следующих проблем:

Переключатель потока воды

Когда вода в бассейне протекает через титановый теплообменник, переключатель потока воды находится в отключенном состоянии. Низкая скорость потока, а также полное отсутствие потока воды приведут переключатель потока воды в действие, и устройство отключится. Если давление воды будет недостаточным, LED контроллер отобразит ошибку "EE3".

Реле высокого / низкого давления хладагента

- Реле высокого давления определяет давление хладагента в герметичной холодильной системе и отключает тепловой насос при достижении небезопасного рабочего давления. Тепловой насос автоматически перезапустится после того, как давление в системе вернется к нормальному

рабочему давлению. Когда реле сработает, на цифровом дисплее появится «EE1»

- Реле низкого давления определяет давление хладагента в герметичной холодильной системе для защиты определенных условий, которые могут отрицательно сказаться на сроке службы компрессора. Реле отключает устройство при утечке хладагента или недостаточном количестве хладагента. Реле автоматически сбрасывается, когда давление поднимается до нормального рабочего давления. Если этот переключатель сработал, на дисплее отобразится «EE2»

Низкая температура окружающей среды

Если воздух снаружи теплового насоса недостаточно теплый, чтобы генерировать тепло, система отключится. Фактическая температура отключения вашего устройства будет варьироваться в зависимости от текущих погодных условий и количества солнечного света. Отключение может происходить в любом месте в пределах широкого диапазона температур, обычно ниже 0 градусов. Выключение происходит, когда датчик температуры воздуха обнаруживает, что температура окружающей среды опустилась ниже 0 градусов (цифровой контроллер отобразит код «PP7»). Когда температура поднимется, устройство запустится снова.

Временная задержка

Во всех моделях по умолчанию запрограммирована 3-минутная задержка для предотвращения повторного отключения при тепловой перегрузке компрессора, которая вызвана попыткой запуска до того, как выровняется давление в системе. Любые перебои в работе, кроме потери питания, приводят к 3-минутной задержке.

Характеристики продукта

Модель		Тепловой насос Altek Pool 10 220V	Тепловой насос Altek Pool 12 220V	Тепловой насос Altek Pool 14 220V	Тепловой насос Altek Pool 17 220V
Ф У Н К Ц И Я	Тепловая мощность, кВт (воздух 26°C, вода 26°C)	9.6	11.5	14.0	17.0
	С.О.Р. (воздух 26°C, вода 26°C)	5.7	5.5	5.6	5.5
	Тепловая мощность, кВт (воздух 15°C, вода 26°C)	6.5	7.5	10.0	11.2
	С.О.Р. (воздух 15°C, вода 26°C)	4.3	4.2	4.3	4.3
	Источник питания	230В/1ф/50Гц			
	Ном. входная мощность, кВт	1.5	1.8	2.3	2.6
	Номинальный входной ток, А	6.5	7.8	10.0	13.0
Рекомендуемый поток воды, м³/ч		4-6	4-6	5-7	6.5-8.5

Арматура трубопровода, мм	50			
Вес нетто / Вес брутто, кг	58/66	60/68	68/78	72/82

*С.О.Р: Коэффициент производительности

Примечание:

1. Устройство может хорошо работать при температуре воздуха +0°C~43°C. Но несмотря на это, необходимо выбирать подходящий режим в соответствии с внешними условиями использования (такими как местоположение, размер бассейна и количество пловцов.)
2. Вышеуказанные параметры периодически подвергаются корректировке для технического улучшения с последующим уведомлением. Для точной информации обращайтесь к заводской табличке на каждом устройстве.

Размеры:



Размер (мм) Модель	Обознач.								
	A	B	C	D	E	F	G	H	
Тепловый насос Altek Pool 10 220V	315	590	312	340	961	280	77	65	
Тепловый насос Altek Pool 12 220V	315	590	312	340	961	320	77	65	
Тепловый насос Altek Pool 14 220V	395	590	392	420	961	310	77	65	
Тепловый насос Altek Pool 17 220V	395	590	392	420	961	310	77	65	

- Приведенные выше данные могут меняться без предварительного уведомления

II. Руководство по установке

Внимание!

Этот тепловой насос должен устанавливаться техническим специалистом

Транспортировка продукта

1. Перевозите его в оригинальной упаковке.
2. Не поднимайте агрегат за насадки, так как с той стороны расположен титановый теплообменник. Обратите внимание на то, как делать НЕ СТОИТ:

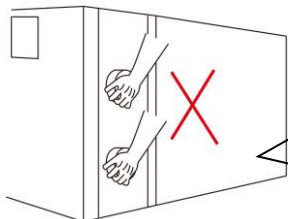

!!Внимание:

Поскольку устройство очень тяжелое, водная насадка не может использоваться при транспортировке и монтаже в качестве опорной точки.

Производитель не несет ответственность за ущерб, вызванный неправильным обращением с оборудованием.

Определение оптимального места для установки

Место установки теплового насоса в бассейне очень важно для эффективной работы. При выборе правильного места учитывайте следующие факторы:

- Предотвращение рециркуляции воздуха
- Простота подключения проводов и трубы, а длина трубы не должна превышать 10 м
- Простота доступа для техобслуживания
- Дренаж конденсата

Обратите внимание на следующие моменты:

1. Тепловой насос должен быть установлен СНАРУЖИ помещения, в хорошо проветриваемом месте, чтобы избежать рециркуляции воздуха, или в месте с достаточной площадью, как для установки, так и для обслуживания. Минимальное расстояние 500 мм от стен, кустарников, оборудования и т.д.

со всех сторон насоса обеспечит достаточный доступ воздуха. Для предотвращения рециркуляции воздуха требуется зазор не менее 2500 мм. Не рекомендуется размещать устройство под навесом или настилом, так как это вызывает рециркуляцию выпускаемого воздуха, вследствие чего эффективность обогревателя будет снижена или даже остановлена. Пожалуйста, обратитесь к следующей иллюстрации:

Неправильная установка

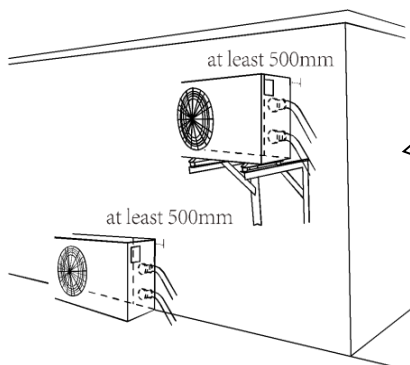
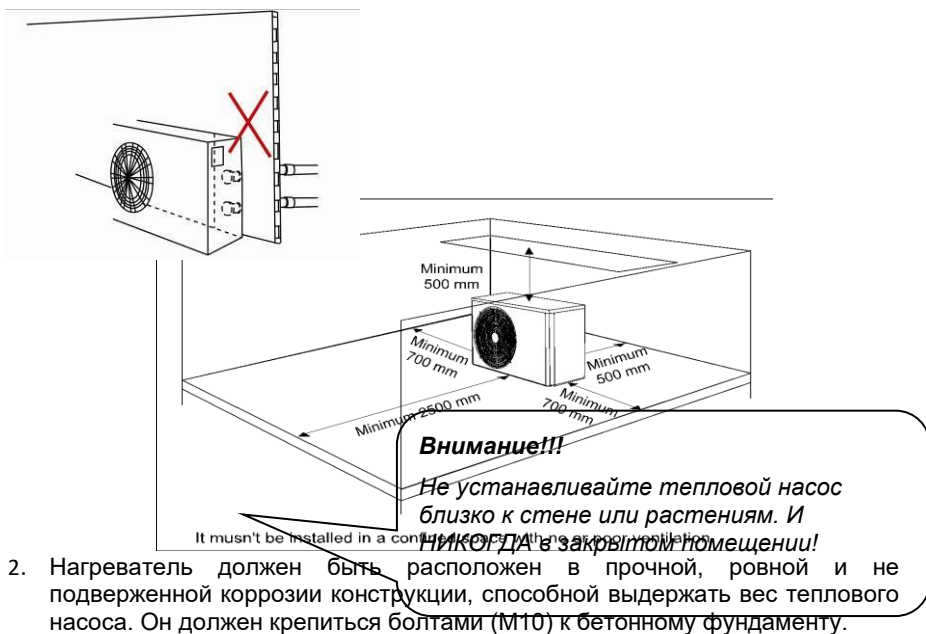

!!Внимание:
 Запрещается подвешивать агрегат на стену с помощью мягкой трубы, поскольку входное / выходное соединение не выдержит его вес.

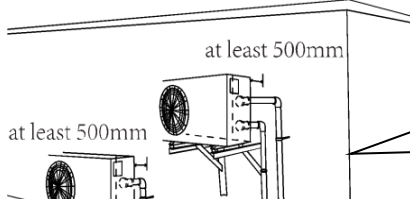

Соединение должно быть выполнено с помощью жесткой трубы!

Тепловой насос должен находиться вдали от любых горючих и агрессивных материалов.

Никогда не устанавливайте тепловой насос вблизи спринклерных систем, испарителей кислоты или щелочи. Если вы живете в приморском районе, тепловой насос должен быть размещен так, чтобы не подвергаться воздействию песка и соленой воды, так как это приведет к засорению, повреждению и коррозии устройства. Вы сможете защитить свой тепловой насос, посадив кустарник или установив ограждение между устройством и морским ветром.

3. Во время работы устройства, в нижней его части будет образовываться конденсат. Убедитесь в том, что для отвода воды достаточно места.

примечание: ОБРАЗОВАНИЕ КОНДЕНСАТА ВО ВРЕМЯ РАБОТЫ ТЕПЛОВОГО НАСОСА – ЭТО НОРМА. НЕ СТОИТ ПРИНИМАТЬ ЕГО ЗА УТЕЧКУ ВОДЫ

Соединение водопровода

- Поток воды через это устройство должен управляться вспомогательным водяным насосом (подготовленным пользователем). Рекомендуемое значение потока указано в характеристиках продукта и макс. $\geq 10\text{m}$;
- Длина трубы между насосом и бассейном не должна превышать 10м.

Swimming Pool Heat Pump Piping Diagram

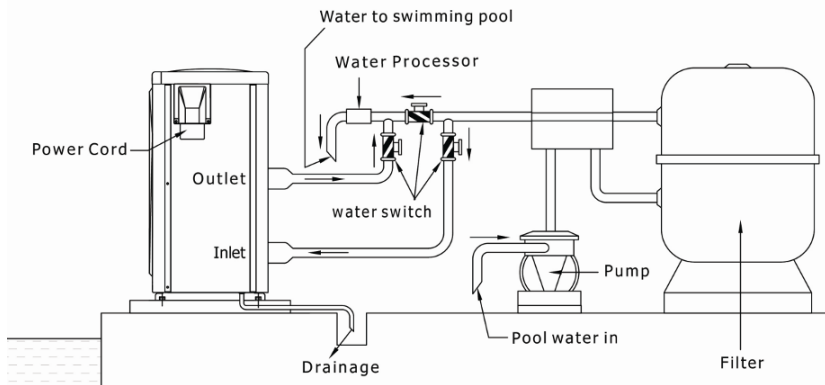

Примечание: чертеж предоставлен только для демонстрации, а расположение труб - для справки.

Электрическое подключение

- Электропроводка должна выполняться профессиональным электриком в соответствии с электрической схемой.
- Подключение теплового насоса к подходящему источнику питания и напряжение должны соответствовать номинальному напряжению каждой модели, указанной в спецификации.
- Убедитесь, что устройство хорошо заземлено.
- Настройка защиты от утечки в соответствии с местным стандартом утечки (рабочий ток утечки $\leq 30\text{mA}$).
- Защитите цепь с помощью подходящего автоматического выключателя или предохранителя.

A.For power supply: 230V 50Hz

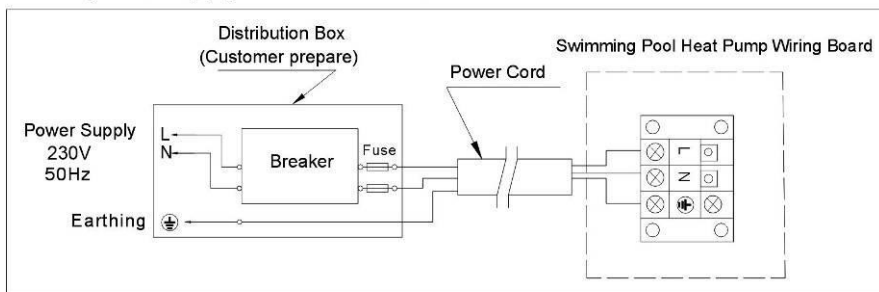

Внимание: нагреватель для бассейна должен быть хорошо заземлен.

Рекомендации по защите устройств и спецификации кабеля

МОДЕЛЬ		Тепловый насос Altek Pool 10 220V	Тепловый насос Altek Pool 12 220V	Тепловый насос Altek Pool 14 220V	Тепловый насос Altek Pool 17 220V
Выключатель	Номинальный ток, А	12.0	15.0	16.5	
	Ток утечки, мА	30	30	30	30
Предохранитель, А		12.0	15.0	16.5	
Шнур питания, мм ²		3×2.5	3×2.5	3×4.0	
Сигнальный кабель, мм ²		3×0,5	3×0,5	3×0,5	3×0,5

- Приведенные данные могут меняться без предварительного уведомления

Примечание: Приведенные выше данные адаптированы для шнура питания $\leq 10\text{м}$. Если шнур питания $>10\text{м}$, диаметр провода должен быть увеличен. Сигнальный кабель может быть увеличен до 50 м максимум.

Пробный запуск после первой установки

Внимание:

ВСЕГДА включайте водяной насос перед включением устройства.

Перед выключением водяного насоса отключайте устройство.

Проверка перед подключением источника питания

- Проверьте установку всего устройства и соединения труб в соответствии с чертежом соединения труб.
- Проверьте электропроводку в соответствии со схемой и хорошо заземлите.

- Убедитесь, что на входе и выходе воздуха нет засоров, иначе эффективность обогревателя будет снижена или устройство остановится.

Пробный запуск после подключения источника питания

- Подключите устройство к источнику электропитания, после чего соответствующая информация отобразится на светодиодном контроллере. *(Подробные сведения о работе LED контроллера см. В главе «Руководство по эксплуатации».)*
- Во избежание повреждений запускайте водяной насос перед включением устройства.
- Нажмите кнопку On/Off на LED контроллере, чтобы включить / выключить устройство.
- При первом запуске машины проверьте систему трубопровода на наличие утечек. Затем установите подходящую температуру.
- После работы нагревателя убедитесь в отсутствии посторонних шумов или запаха.

При наличии серьезного шума, запаха или дыма немедленно отключите источник питания и сообщите поставщику. Никогда не пытайтесь отремонтировать устройство самостоятельно.

Особые случаи:

- В случае неожиданного отключения питания тепловой насос автоматически перезапустится. Проверьте настройки и при необходимости отрегулируйте.
- В случае ожидаемого отключения электроэнергии отключите тепловой насос. Когда питание восстановится, включите насос, проверьте настройки и при необходимости отрегулируйте.
- Всегда отключайте устройство во время грозы.

III. Руководство по эксплуатации



1. Рабочий дисплей

Дисплей показывает температуру в бассейне, когда прибор включен

2. Установка температуры воды

- A. Доступен независимо от того, включен прибор или выключен;
- B. Нажмите кнопку или чтобы установить температуру. Контроллер покажет мигающую температуру. Нажмите или чтобы установить желаемую температуру;
- C. Через 5 секунд дисплей контроллера вернется в обычный режим
- D. Если вы хотите проверить установленную температуру-нажмите или чтобы увидеть текущие настройки.

Тестирование

1. Осмотр перед использованием

- A. Проверьте установку всего устройства и соединения труб в соответствии с чертежом соединения труб;

- B. Проверьте электропроводку в соответствии со схемой и хорошо заземлите;
- C. Убедитесь, что выключатель питания основного устройства отключен.;
- D. Проверьте настройки температуры;
- E. Проверьте вход и выход воздуха.

2. Пробный запуск

- A. Во избежание повреждений перед тем, как включать устройство необходимо запустить насос, и отключать устройство, прежде чем выключить насос;
- B. После запуска насоса необходимо проверить его на наличие утечек воды; затем установите требуемую температуру в термостате и включите питание;
- C. Чтобы защитить нагреватель для бассейна, устройство оснащено функцией запуска с задержкой во времени; при запуске вентилятор включается на 1 минуту раньше компрессора;
- D. После запуска нагревателя убедитесь в отсутствии посторонних шумов в машине.

Меры предосторожности

1. Внимание

- A. Установите правильные значения температуры, чтобы получить комфортную температуру воды во избежание перегрева или переохлаждения;
- B. Убедитесь, что воздушный поток в области входа или выхода ничем не блокируется, иначе эффективность нагревателя будет снижена или даже остановлена;
- C. Пожалуйста, не перекрывайте выходное отверстие нагревателя руками и никогда не снимайте экран вентилятора;
- D. В случае появления подозрительного шума, запаха, дыма немедленно отключите электропитание и обратитесь к поставщику. Не пытайтесь ремонтировать систему самостоятельно;
- E. Не используйте и не храните легковоспламеняющиеся газы или жидкости, такие как растворители, краски и топливо, вблизи устройства;
- F. Для оптимизации эффекта нагрева, установите теплоизоляцию на трубы между бассейном и нагревателем. Во время работы нагревателя также рекомендуется использовать покрытие для бассейна;
- G. Длина труб, соединяющих бассейн и нагреватель, должна быть $\leq 10\text{м}$, в противном случае нагревательный эффект не может быть гарантирован;
- H. Эта серия машин достигает высокой эффективности при температуре воздуха $+15^{\circ}\text{C} \sim +25^{\circ}\text{C}$.

2. Безопасность

- A. Пожалуйста, держите основной выключатель питания вдали от детей;

- В. Если во время работы происходит отключение питания, а затем питание восстанавливается, нагреватель запускается автоматически. Поэтому, пожалуйста, отключите источник питания при отключении электроэнергии, а после возобновления подачи электроэнергии сбросьте температуру;
- С. Отключайте основной источник питания в грозу;
- Д. Если устройство не работает в течение длительного времени, отключите электропитание и слейте из устройства воду.

IV. Техническое обслуживание

Осторожно: опасность поражения электрическим током

Перед чисткой, осмотром и ремонтом обязательно отключайте

- А. Зимой, когда вы не пользуетесь бассейном:
 1. Отключайте электропитание, чтобы предотвратить повреждение устройства.
 2. Сливайте из устройства воду.

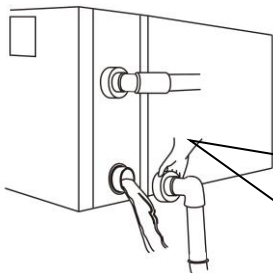

Важно!!!

Отвинтите насадку впускной трубы, чтобы позволить воде вытечь. Если вода в устройстве замерзнет, титановый теплообменник будет поврежден.

3. Накрывайте корпус устройства, когда оно не используется.
- В. Проводите чистку устройства бытовыми моющими средствами или чистой водой, НИКОГДА не используйте бензин, растворители или другое подобное топливо.
 - С. Регулярно проверяйте болты, кабели и соединения.

V. Устранение неисправностей

Общие неисправности

	Неисправность	Возможные причины
Не является поломкой	А. Заметный белый паробразный холодный воздух или вода. В. Хлопающий звук	А. Двигатель вентилятора автоматически останавливается для разморозки. В. Из электромагнитного клапана будет слышен звук в начале и конце разморозки. С. Во время работы или остановки устройства, через 2–3 минуты после запуска, слышен звук льющейся воды. Этот звук издает поток хладагента или вода во время дренажа. D. Звук хлопка во время работы вызван расширением при нагреве и сокращением при охлаждении теплообменника при изменении температуры.
	Автоматический запуск или остановка	Проверьте, исправен ли таймер.
Проверьте	Тепловой насос не работает	А. Сбой питания В. Убедитесь, что ручной выключатель питания включен С. Сгорел предохранитель. D. Запущена автоматическая защита устройства (проверьте отображение кода ошибки на контроллере).
	Работает, но не греет	Убедитесь в отсутствии засоров на входе и выходе воздуха из устройства.

Примечание: остановите устройство и немедленно отключите питание в случае:

- а) Неточное действие переключателя;
- б) Часто перегорает предохранитель или срабатывает автоматический выключатель.

Коды ошибок

NO.	Код ошибки	Описание	Что делать
1	EE 1	Защита от высокого давления	Свяжитесь с поставщиком
2	EE 2	Защита от низкого давления	Свяжитесь с поставщиком
3	EE 3	Защита от низкого давления воды	1. Проверьте, есть ли в устройстве вода; Убедитесь, что насос включен. 2. Свяжитесь с поставщиком
4	EE 4	А. Однофазное устройство: (1) Ошибка подключения из-за ослабления проводной клеммы PROT2 на плате ПК (2) Если машина оснащена плавным пуском, другая причина-защита от токов перегрузки из-за низкого напряжения или плохая установка; В. Трехфазное устройство: 3-фазная защита последовательности.	Свяжитесь с поставщиком
5	PP 1	Датчик температуры воды в бассейне неисправен	Свяжитесь с поставщиком
6	PP 2	Датчик температуры выхлопа неисправен	Свяжитесь с поставщиком
7	PP 3	Датчик температуры нагревательной спирали неисправен	Свяжитесь с поставщиком
8	PP 4	Датчик температуры возврата газа неисправен	Свяжитесь с поставщиком
9	PP 5	Датчик температуры воздуха неисправен	Свяжитесь с поставщиком
10	PP 6	Защита компрессора от перегрузки	Свяжитесь с поставщиком
11	PP 7	Когда температура $< 0^{\circ}\text{C}$, автоматическая остановка для защиты (не сбой);	Автоматическая защита устройства
12	EE8/888 /Грязный код	Сбой связи	Свяжитесь с поставщиком

INSTALLATION AND USER MANUAL

Thank you for choosing our product and trusting our company.
This manual is to provide you with necessary information for optimal use and maintenance, please read it carefully and keep it for subsequent use.

Content

I . Introduction

3

Safety precaution	3
Important features of this product	3
Parameters of product range	5
II. Installation Guide	7
Transport it in proper manner	7
Determining Optimum installation position	7
Water pipe connection	10
Electric connection	10
Trial after first installation	12
III. Operation guide	13
LED controller	13
Testing	14
Precautions	15
IV. Maintenance	17
V. Trouble shooting	18
Common faults	18
Failure code	19



WARNING :

- a. Please read the following tips before installation, use and maintenance.
- b. Installation, removal and maintenance must be carried out by professional personnel in accordance with the instructions.
- c. Gas leakage test must be done before and after installation.

1. Use

- a. It must be installed or removed by professionals, and it is forbidden to dismantle and refit without permission.
- b. **Don't put obstacles before the air inlet and outlet of the heat pump.**

2. Installation

- a. This product must be kept away from any source of fire source.

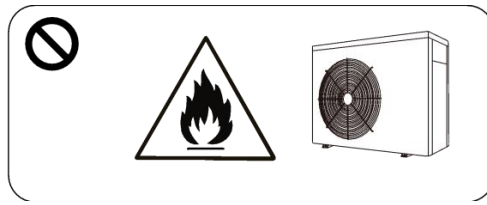

- b. The heat pump can not be installed in a closed environment or indoors, and must be kept well ventilated.

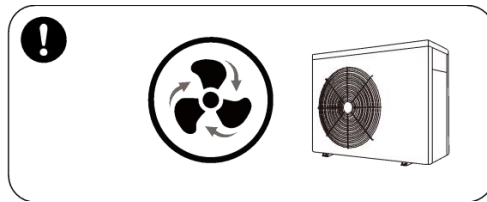

- c. The heat pump must be vacuumed completely before welding. Field welding is forbidden. All welding should only be fulfilled by professionals in professional maintenance center.

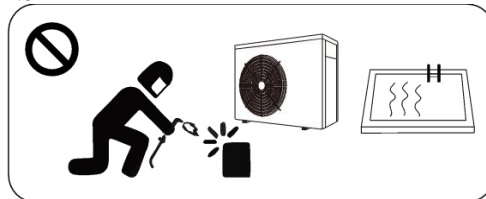

- d. Installation must be stopped if any gas leakage, and the unit must be returned to professional maintenance center.

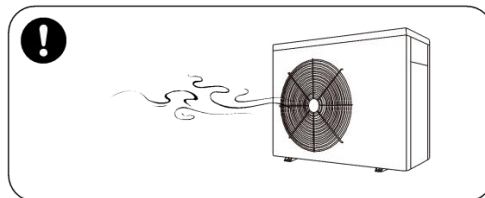

3. Transportation & Storage

- Sealing is not allowed during transportation
- Transporting goods at a constant speed is needed to avoid sudden acceleration or sudden braking, so as to reduce the collision of goods.
- The unit must be far away from any source of fire.
- Storage place must be bright, wide, open and good ventilation, ventilation equipment is required.

4. Maintenance Notice

- a. If maintenance or scrap is required, contact an authorized service center nearby
- b. Qualification requirement
All operators who dispose gas must be qualified by valid certification which issued by professional agency.
- c. Please strictly comply with the requirement from manufacturer when maintenance or filling gas. please refer to the technical service manual.

I . Introduction

Safety precaution

Caution: Electric shock risk

Always switch off power supply before repairing on the heat pump and stop the hydraulic circuit.

- The swimming pool heat pump must be installed by a qualified electrician.
- Always install a leakage protective device with a sensitivity of 30 mA in the power distribution unit before the electrical box.
- Always fit a circuit breaker for all active conductors on the power supply of the box.
- In case of abnormal behavior (noise, smell, smoke), cut off the power supply immediately and contact you reseller. Do not attempt to repair the system yourself.
- Keep the main power switch away the reach of children.
- Rotating parts: Never remove the grid from the fan. Never place your hand or any other object in the air inlet or outlet of the heat pump.

Important features of this product

This swimming pool heat pump is equipped with protection program that will automatically stop to protect your unit automatically and display error code on the LED controller in case of some issues as following:

Water Flow Switch

The water flow switch will deactivated when pool water flows through the titanium heat exchanger. Low flow rates as well as no water flow will activate the water flow switch, the unit will shut down. The LED controller will display “EE3” if the water pressure is insufficient.

High / Low Refrigerant Pressure Switches

- The high-pressure switch detects the refrigerant pressure in the sealed refrigeration system and shuts the heat pump down when unsafe operating pressures are reached. The heat pump will automatically reset after the system pressure drops back to normal operating pressures. When this switch is tripped, digital display will read “EE1”
- The low-pressure switch detects the refrigerant pressure in the sealed refrigeration system to protect certain conditions that could be detrimental to compressor life. The switch shuts the unit down when refrigerant leakage or insufficient refrigerants. The switch automatically resets when the pressure rises to normal operating pressures. The display will show “EE2” if this switch is tripped.

Low Ambient Temperature

If the air outside the heat pump is not warm enough to generate heat, the system will shut down. The actual shutdown temperature point of your unit will vary subject to current weather conditions and the amount of sunlight reaching the heat pump due to low temperature. The shutdown can occur anywhere within a wide range of temperatures, usually below 0 degree. A shutdown occurs when the air temperature sensor detects the ambient temperature is lower than 0 degree (digital controller will display a code “PP7”). The unit will start up again when the temperature raises enough to reset this switch.

Time Delay

All models use a 3-minute time delay to prevent repeated tripping of the compressor thermal overload, which is caused by attempting startup before system pressures are equalized. Any interruptions, except of power loss, will result in a 3-minute time delay.

Parameters of product range

Specification

Model		Heat Pump Altek Pool 10 220V	Heat Pump Altek Pool 12 220V	Heat Pump Altek Pool 14 220V	Heat Pump Altek Pool 17 220V
Ф У Н К Ц И Я	Heating capacity kW (air 26°C, water 26°C)	9.6	11.5	14.0	17.0
	C.O.P. (air 26°C, water 26°C)	5.7	5.5	5.6	5.5
	Heating capacity kW (air 15°C, water 26°C)	6.5	7.5	10.0	11.2
	C.O.P. (air 15°C, water 26°C)	4.3	4.2	4.3	4.3
	Power supply	230V/1Ph/50Hz			
	Rated input power kW	1.5	1.8	2.3	2.6
	Rated input current A	6.5	7.8	10.0	13.0
Advised water flux m³/h		4-6	4-6	5-7	6.5-8.5

Water pipe in-out spec mm	50			
Net weight /Gross weight Kg	58/66	60/68	68/78	72/82

*C.O.P: Coefficient of performance

Note:

1. The machine can work well under air temp +0°C~43°C. Performance cannot be guaranteed outside the operating ranges. Meanwhile, selecting the suitable mode according to the exterior condition of use (such as location, pool size, and numbers of swimmer.)
2. Above parameters are subjected to adjustment periodically for technical improvement with further notice. Please refer to nameplate on each machine for accurate information.

Dimension:



Size(mm) \ Name Model	A	B	C	D	E	F	G	H
Heat Pump Altek Pool 10 220V	315	590	312	340	961	280	77	658
Heat Pump Altek Pool 12 220V	315	590	312	340	961	320	77	658
Heat Pump Altek Pool 14 220V	395	590	392	420	961	310	77	658
Heat Pump Altek Pool 17 220V	395	590	392	420	961	310	77	658

- Above data is subject to modification without notice

II. Installation Guide

Attention!

This swimming pool heat pump must be installed by a technician.

Transport it in proper manner

1. Transport it in original package.
2. Do not lift the nozzle when moving the machine, because the titanium heat exchanger is on the side the machine will be damaged. Please refer to the following WRONG operation picture:

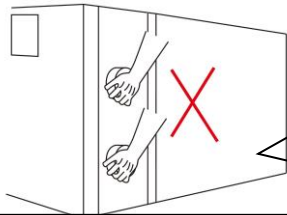

!!Warning:

Since the machine is very heavy, the water nozzle can not used as the stress point during transportation and installation

The manufacturer cannot accept responsibility for damage incurred or repairs necessitated due to improper handling of our equipment.

Determining Optimum installation position

The location of the swimming pool heat pump installation is very important for efficient operation, please consider the following factors when choose the proper place:

- Avoidance of air recirculation
- Easy installation for wire and pipe connection and the length of the pipe should not exceed 10m
- Easy for maintenance.
- Drainage of condensation.

Pay attention to the following points:

1. The heat pump must be installed OUTSIDE in a well ventilated place to avoid air recirculation or in a place with adequate room area both for installation and maintenance. Please refer to the following illustration:

A minimum of 500mm of clearance from walls, shrubbery, equipment, etc. is required around the entire pump circumference. This allows for ample air intake. No less than 2500mm clearance on the air outlet is required to prevent recirculation of air. We recommend not to place the unit underneath eaves, decks, or porches, as this causes recirculation of discharged air, or the efficiency of the heater will be reduced or even stopped.

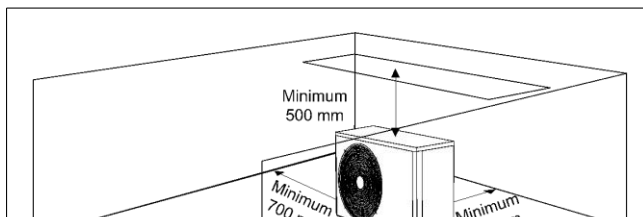

Wrong installation

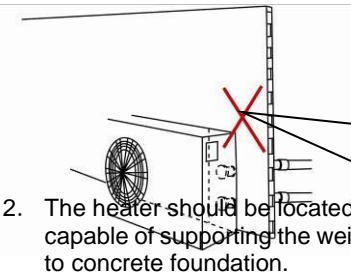

!!Warning:

Don't install the heat pump close to a wall or plants. And Never inside a closed building!

- The heater should be located in a solid, level and non-corrodible structure that is capable of supporting the weight of the heat pump. It must be fixed by bolts (M10) to concrete foundation.

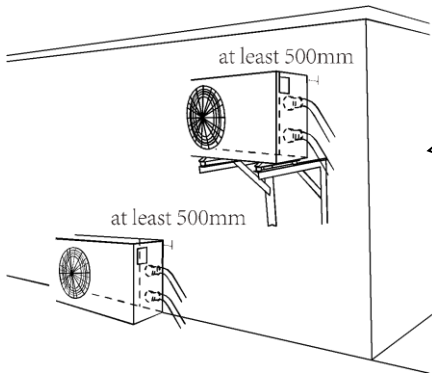

!!Warning:

*The machine must not be hung onto the wall **with soft pipe** since the inlet/outlet union on the machine can't hold weight.*

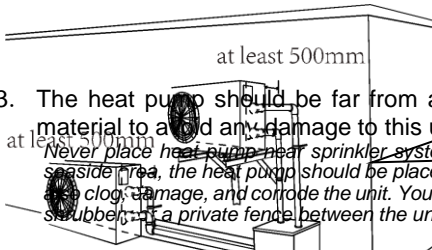

*The machine must always be connected **with hard pipe**.*

- The heat pump should be far from any source of combustibles and corrosive material to avoid any damage to this unit. *Never place heat pump near sprinkler systems, evaporator of acid or alkaline. If you live in a seaside area, the heat pump should be placed out of direct spray of sand and salt, since this will clog, damage, and corrode the unit. You may consider protecting your heat pump by planting a private fence between the unit and the sea wind.*
- When the machine is running, there will be condensation water discharged from the bottom. Make sure there is enough space for water drainage.

TIPS: HEAT PUMPS GENERATE WATER CONDENSATION DURING NORMAL OPERATION. THIS SHOULD NOT BE MISTAKEN FOR A LEAK IN THE UNIT

Water pipe connection

- The water flow through this machine needs to be driven by an auxiliary water pump (Prepared by the user). The recommended pump specification-flux is shown on the product specification and Max. lift $\geq 10\text{m}$;
- Pipe length between heat pump and swimming pool should not be longer than 10m.

Swimming Pool Heat Pump Piping Diagram

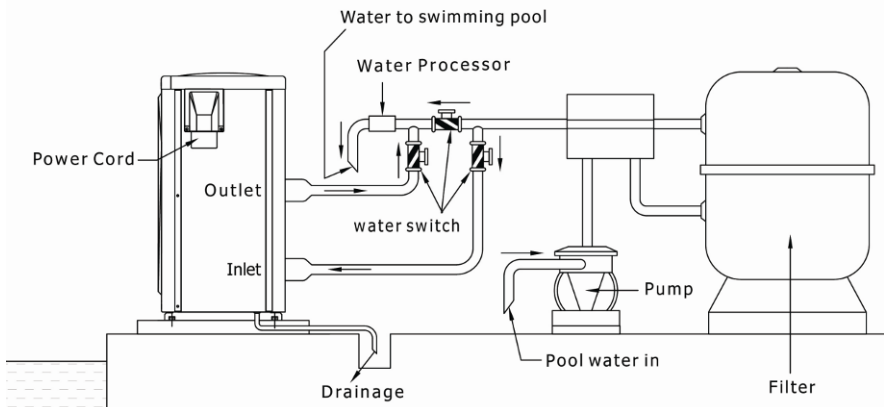

Noted: The drawing is just for demonstration, and layout of the pipes for reference only.

Electric connection

- Wiring must be handled by professional technician according to the circuit diagram
- Connecting the heat pump to appropriate power supply and the voltage should comply with the rated voltage of each model stated on the specification.
- Making sure the machine is earthed well.
- Setting up leakage protection according to local leakage standard (leakage operating current $\leq 30\text{mA}$).
- Protect the circuit with a suitable circuit breaker or fuse.

A.For power supply: 230V 50Hz

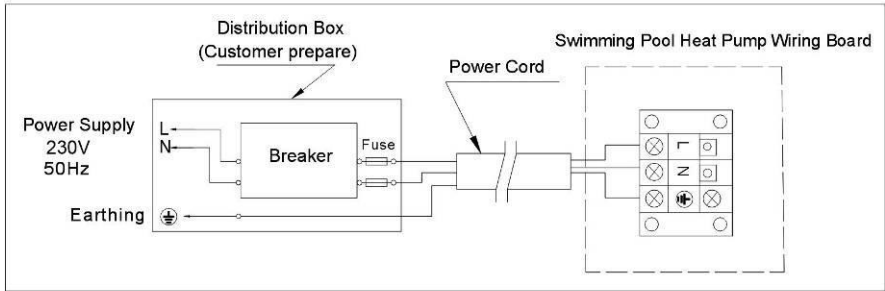

Attention: The swimming pool heater must be earthed well.

Recommendation for protecting devices and cable specification

MODEL		Heat Pump Altek Pool 10 220V	Heat Pump Altek Pool 12 220V	Heat Pump Altek Pool 14 220V	Heat Pump Altek Pool 17 220V
Breaker	Rated Current A	12.0	15.0	16.5	
	Rated Residual Action Current mA	30	30	30	30
Fuse	A	12.0	15.0	16.5	
Power Cord (mm ²)		3×2.5	3×2.5	3×4.0	
Signal cable (mm ²)		3×0,5	3×0,5	3×0,5	3×0,5

• Above data is subject to modification without notice.

Note: The above data is adapted to power cord ≤ 10m. If power cord is > 10m, wire diameter must be increased. The signal cable can be extended to 50m at most.

Trial after first installation

Attention:

Always Start the water pump **before** turning on this machine
Turn off this machine **before** turning off the water pump.

Inspection before connecting power supply

- Check the installation of the whole machine and the pipe connections according to the pipe connecting drawing.
- Check the electric wiring according to the electric wiring diagram, and ground well.

- Make sure no blockage on the air inlet and outlet, or the efficiency of the heater will be reduced or cause machine to stop operation.

Trial after connecting power supply

- Connect the machine with electric power supply, then relative information will display on the LED controller.
- (For Detail operation of LED controller, please refer to Chapter "Operation guide".)*
- Start the water pump before turning on the Machine to avoid any damage.
- Press power on/off on LED controller to turn on/off machine.
- on the first start of machine, please check if there is any water leakage in the piping connection system. Then set suitable temperature.
- After the swimming pool heater runs, check if there is any abnormal noise or smell.

In any abnormal situation, such as serious noise, smell or smoking, please cut the power supply immediately and inform resellers, never try to repair it by yourself.

Special cases:

- In the event of an unexpected power cut, the heat pump will automatically restart. Check the setting and adjust if necessary.
- In the event of an expected power cut, switch off the heat pump. When power is restored, switch on the pump, check the settings and adjust if necessary.
- Always switch off the machine in stormy weather.

III. Operation guide

LED controller

Picture for keys

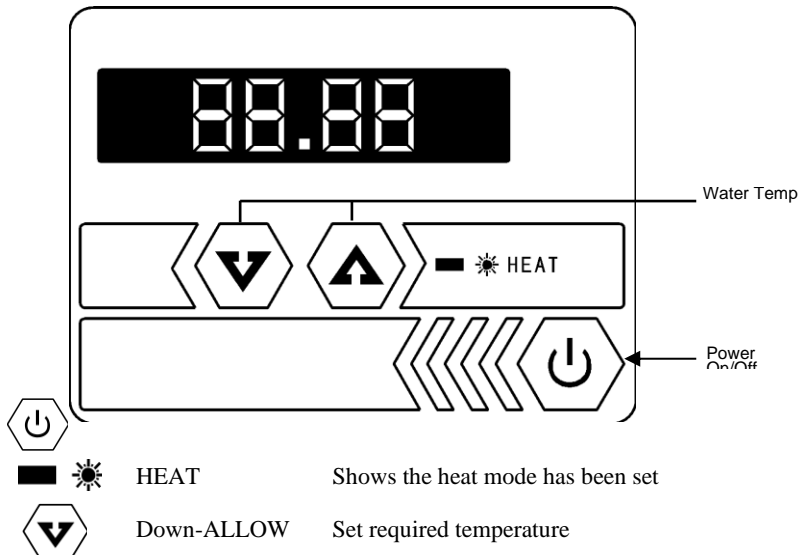



UP-ALLOW

Set required temperature









LED screen

Display temperature and machine failure code

3. Operation Display

The display shows Temperature of the swimming pool water when the machine is on.

4. Water temperature setting

- A. Available no matter the machine is on or off;
- B. Press the key  or  to set water temperature. The controller indicates twinkling temp. Press  or  to adjust to your required water temp;
- C. 5 seconds later, the controller display will back to the normal mode.
- D. When you want to check setting temperature, press  or  to see the current setting.

Testing

1. Inspection before use

- A. Check installation of the whole machine and the pipe connections according to the pipe connecting drawing;
- B. Check the electric wiring according to the electric wiring diagram and earthing connection;
- C. Make sure that the main machine power switch is off;
- D. Check the temperature setting;
- E. Check the air inlet and outlet.

2. Trial

- A. The user must “Start the Pump before the Machine, and Turn off the Machine before the Pump”, or the machine will be damaged;
- B. The user should start the pump, check for any leakage of water; and then set suitable temperature in the thermostat, and then switch on power supply;
- C. In order to protect the swimming pool heater, the machine is equipped with a time lag starting function, when starting the

- machine, the blower will run 1 minutes earlier than the compressor;
- D. After the swimming pool heater starts up, check for any abnormal noise from the machine.

Precautions

1 . Attention

- A. Set proper temperature in order to get comfortable water temperature to avoid overheating or overcooling;
- B. Please don't stack substances that can block air flow near inlet or outlet area, or the efficiency of the heater will be reduced or even stopped;
- C. Please don't put hands into outlet of the swimming pool heater, and don't remove the screen of the fan at any time;
- D. If there are abnormal conditions such as noise, smell, smoke and electrical leakage, please switch off the machine immediately and contact the local dealer. Don't try to repair it yourself;
- E. Don't use or stock combustible gas or liquid such as thinners, paint and fuel to avoid fire;
- F. In order to optimize the heating effect, please install heat preservation insulation on pipes between swimming pool and the heater. During running period of the swimming pool heater, please use a recommended cover on the swimming pool;
- G. Connecting pipes of the swimming pool and the heater should be $\leq 10\text{m}$, or the heating effect of the heater cannot be ensured;
- H. This series of machines can achieve high efficiency under air temperature of $+15^{\circ}\text{C} \sim +25^{\circ}\text{C}$.

2 . Safety

- A. Please keep the main power supply switch far away from the

children;

- B. When a power cut happens during running, and later the power is restored, the heater will start up automatically. So please switch off the power supply when there is a power cut, and reset temp when power is restored;
- C. Please switch off the main power supply in lightning and storm weather to prevent from machine damage that caused by lightning;
- D. If the machine is stopped for a long time, please cut off the power supply and drain water clear of the machine by opening the tap of inlet pipe.

IV. Maintenance

Caution: Danger of electric shock

“Cut off” power supply of the heater before cleaning, examination and repairing

A. In winter season when you don't swim:

1. Cut off power supply to prevent any machine damage.
2. Drain water clear of the machine.

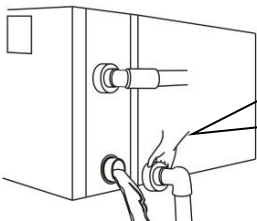

!!Important:

Unscrew the water nozzle of inlet pipe to let the water flow out.

When the water in machine freezes in winter season, the titanium heat exchanger may be damaged.

3. Cover the machine body when not in use.
- B. Please clean this machine with household detergents or clean water, NEVER use gasoline, thinners or any similar fuel.
 - C. Check bolts, cables and connections regularly.

V. Trouble shooting

Common faults

	Phenomenon	Possible reason
Not failure	A. Noticeable White vaporous cold air or water. B. Plopping sound	A. The fan motor stops automatically for defrost. B. There will be sound from the solenoid valve when machine starts or ends to defrost. C. During machine working or just stopping, a sound like water flow, in 2~3 minutes of starting the machine. This sound comes from refrigerant flowing or water drainage during dehumidification. D. The plopping sound during the operation is caused by expand on heating and contract on cooling of the heat exchanger when temperature varies.
	Automatic start or stop	Check whether there is mal-function on the timer.
Recheck	Heat pump does not run	A. Power supply failure B. Check manual power supply switch to make sure it is on. C. Fuse burned. D. If machine auto- protector has started (check failure code display on controller).
	Running but not heating	Check if there is blockage on air inlet and outlet of the unit.

Note: If the following conditions happen, please stop the machine and cut off the

power supply immediately, then contact your dealer:

- a) Inaccurate switch action;
- b) The fuse is frequently broken or leakage circuit breaker jumped.

Failure code

NO	Failure code	Failure description	Action
1	EE 1	High pressure protection	Contact your dealer.
2	EE 2	Low pressure protection	Contact your dealer.
3	EE 3	Low water pressure protection	1. Check if there is no water through the machine; make sure the pump is on. 2. Or contact your dealer.
4	EE 4	A. Single phase machine: (1)Failure connection due to loosen wire terminal of PROT2 on the PC board (2)If machine is equipped with soft start, the another reason is over current protection due to low voltage or bad installation; B. Three phase machine: 3 phase sequence protection	Contact your dealer.
5	PP 1	Pool water temp sensor failure	Contact your dealer.
6	PP 2	Heat only type: Exhaust temp sensor failure	Contact your dealer.
7	PP 3	Heating coil pipe temp sensor failure	Contact your dealer.
8	PP 4	Gas return temp sensor failure	Contact your dealer.
9	PP 5	Air temp sensor failure	Contact your dealer.
10	PP 6	Compressor exhaust overload protection	Contact your dealer.
11	PP 7	When the temperature $< 0^{\circ}\text{C}$, auto stop for protection (Not Failure);	Machine Auto-protection
12	EE8/88 8 /Messy Code	Communication Failures	Contact your dealer.