



Настінний on/off кондиціонер (спліт-система)



ІНСТРУКЦІЯ КОРИСТУВАЧА



Дякуємо за вибір кондиціонера Daiko. Перед початком робіт уважно прочитайте інструкцію та збережіть її для майбутнього використання.

Заходи безпеки





ПОПЕРЕДЖЕННЯ. Дотримання основних заходів безпеки знизить ризик займання, ураження електричним струмом, травм або смерті при використанні кондиціонера.

1. Кондиціонер повинен бути підключений до відповідної електричної розетки або автоматичного вимикача з відповідними характеристиками. Він повинен використовуватися виключно при вказаній потужності.
2. Необхідно забезпечити належне заземлення, щоб зменшити ризик ураження електричним струмом і займання.
3. **НЕ** Обрізайте і не видаляйте заземлення. Зверніться до кваліфікованого електрика з приводу установки відповідної розетки або вимикача. Розетка або вимикач **ПОВИННІ** бути заземлені належним чином.
4. **НЕ** використовуйте пристрій, якщо шнур живлення пошкоджений. Також уникайте його експлуатації при наявності тріщин або стирань уздовж усієї довжини або пошкоджень на штекері.
5. **НЕ** Використовуйте перехідник або подовжувач.
6. **ЗАБОРОНЯЄТЬСЯ** перекривати повітряний потік кондиціонера за допомогою жалюзі, фіранок, захисних покриттів, кущами, горщиками з рослинами або іншими речами.
7. Будьте обережні з гострими краями на передніх і задніх поверхнях пристрою, які можуть стати причиною порізів і серйозних травм.
8. Будьте обережні при підйомі кондиціонера з метою його монтажу або демонтажу. Дані монтажні роботи повинні виконуватися за участю двох або більше людей.
9. Завжди відключайте кондиціонер від джерела живлення перед його обслуговуванням або переміщенням.
10. Штепсель деяких типів пристроїв не відповідають по характеристикам джерелу електроживлення. В даних випадках необхідно підключати до кабелю живлення відповідний автоматичний вимикач. У зв'язку з цим, частина інструкції по експлуатації, пов'язана з використанням штепселя, не актуальна.
11. В стаціонарній розводці необхідно встановити **ПОЛЮСНИЙ** автоматичний вимикач з відстанню між контактами не менше 3 мм. Установка приладу повинна проводитися відповідно до національних правил електромонтажу.
12. Даний пристрій не призначений для використання особами (в тому числі дітьми) з обмеженими фізичними, сенсорними або розумовими здібностями, а також браком досвіду і знань, за винятком випадків, коли за ними встановлено спостереження або особа, відповідальна за їх безпеку, надала їм належні інструкції з експлуатації пристрою. Необхідно стежити за тим, щоб вони не гралися з приладом.

ІНСТРУКЦІЇ З ТЕХНІКИ БЕЗПЕКИ

【Опис символів】

	Увага:	Символ, позначає дії, які можуть призвести до нещасних випадків або серйозних пошкоджень.
	Обережно:	Символ, позначає дії, які можуть призвести до нещасних випадків або матеріальних збитків.

【Монтаж】



УВАГА

 **Ніколи не встановлюйте самостійно.**

Кондиціонер прослужить протягом тривалого періоду часу, якщо він правильно встановлений. Невірний монтаж може призвести до витіку холодоагенту, води, ураження електричним струмом або пожежі.



Обережно

Перевірте наступне перед монтажем

 **Характеристики живлення**
Перевірте чи достатня потужність розетки або вимикача, достатній переріз проводу, чи відповідає напруга номінальному значенню, чи заземлена розетка або вимикач. В іншому випадку можливе ураження електричним струмом або виникнення пожежі.

 **Середовище**
 Не встановлюйте кондиціонер поблизу джерел горючих або корозійноактивних газів.

 **Правильність з'єднання проводів та труб**

Неправильне з'єднання може знизити ефективність роботи кондиціонера або призвести до його поломки. Також можливий витік холодоагенту або води.

 **Інструкція з експлуатації**

Використовуйте кондиціонер у відповідності до цієї інструкції.

〔Інструкція з експлуатації〕

ПОПЕРЕДЖЕННЯ

Дуже важливо діяти відповідно до заходів безпеки. Ці заходи можуть врятувати вас від травм або смерті. Попереджувальні символи інформують про необхідність бути обережними і означають небезпеку. Завжди дотримуйтесь інструкцій, щоб забезпечити безпеку і знизити ймовірність отримання травми або смерті.

Електробезпека

Заземлення: Даний кондиціонер необхідно заземлити.



Заземлення знижує ризик ураження електричним струмом.

Якщо шнур живлення має заземлювальну вилку з заземлюючим проводом, підключіть його до правильно встановленої і заземленої розетки.

Якщо шнур живлення не має заземлюючої вилки із заземлюючим кабелем, заземлення має бути з'єднаним з правильно встановленим заземленим вимикачем.

Попередження: Неправильне використання заземлюючої вилки або вимикача може призвести до ураження електричним струмом. Зателефонуйте кваліфікованому електрику, якщо ви не розумієте інструкцій щодо заземлення або не впевнені, що кондиціонер заземлений належним чином. Якщо розетка або вимикач не заземлений, зверніться до електрика, щоб замінити їх.

Ні в якому разі не обрізайте і не знімайте третій штепсель (заземлення) від шнура живлення.

Штепсель-перехідник: Ми рекомендуємо не використовувати перехідник або вимикач для штепселя.

Умови експлуатації

1. Температура: вимоги до T1: $-7^{\circ}\text{C}\sim 43^{\circ}\text{C}$ ($16^{\circ}\text{C}\sim 43^{\circ}\text{C}$ для кондиціонерів без функції обігріву)

вимоги до T3: $-7^{\circ}\text{C}\sim 52^{\circ}\text{C}$ ($16^{\circ}\text{C}\sim 52^{\circ}\text{C}$ для кондиціонерів без функції обігріву)

Якщо пристрій працює в неналежних температурних умовах протягом тривалого часу, це може призвести до зниження охолоджуючої здатності або спрацювання захисного пристрою.

2. Відносна вологість: $<80\%$

Якщо пристрій експлуатується при неналежній вологості, то на поверхнях кондиціонера може утворитися конденсат. Це нормальне явище.

3. При роботі в режимі обігріву з пристрою може виходити незвичний запах. Це нормальне явище.

4. Параметри продуктивності вказані на паспортній табличці.

5. Рівень водонепроникності внутрішнього блоку IPX0. Не використовуйте пристрій в пральні або ванній кімнаті.

Рекомендації

- Встановіть пристрій з північного боку, який зазвичай є затіненою стороною. Це поліпшить роботу вашого пристрою.
- Використовуйте струм правильної напруги, для ефективної роботи пристрою.
- Тільки уповноважений електрик повинен вносити будь-які зміни в вашу електричну розетку або вимикач.
- Використовуйте окрему лінію для роботи вашого кондиціонера, щоб уникнути можливого ураження електричним струмом.
- Якщо шнур живлення пошкоджений, він повинен бути замінений виробником, сервісним інженером або фахівцем з аналогічною кваліфікацією, щоб уникнути небезпеки.
- Розміри простору, необхідного для правильної установки приладу, включають мінімально допустимі відстані до сусідніх конструкцій.
- Прилад повинен бути встановлений відповідно до національних правил монтажу.
- Вимикайте електроживлення перед чищенням і обслуговуванням.
- Якщо прилад не підключений за допомогою штекера, відповідно до національних стандартів, до фіксованої проводки має бути підключений все полюсний розподільний пристрій з мінімальною між полюсною відстанню не менше 3 мм і пристрій захисного відключення (УЗО) з номіналом не менше 300 мА.
- Якщо прилад підключений за допомогою вилки, його слід розташувати так, щоб вилка була легко доступна.

Інструкції з енергозбереження

- При установці кондиціонера обов'язково закрийте всі отвори, які створюють ймовірність витоку повітря. У повітряного потоку не повинно бути перешкод, таких як штори, портьєри або меблі, або зовні чагарників і кущів. Не використовуйте без необхідності електричне освітлення або інші прилади, які виділяють тепло. На всіх вікнах тримайте жалюзі і штори закритими. При приготуванні їжі використовуйте витяжний вентилятор на кухні, щоб видалити надлишкове тепло.

【ІНСТРУКЦІЯ З ЕКСПЛУАТАЦІЇ】

Використовуйте лише однофазне живлення. Деталі вказані в інструкції та на обладнанні.

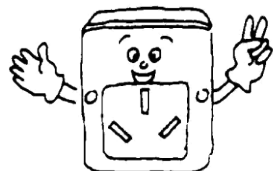

Використовуйте кабель живлення вказаного типу, не змінюйте його.

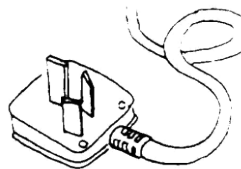

Не вставляйте пальці або інші предмети в отвори кондиціонера, працюючий вентилятор може призвести до травм.

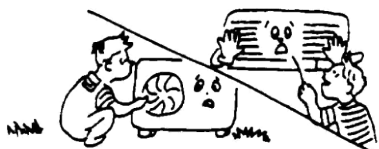

Не кладіть посторонні предмети на зовнішній блок.



Не вмикайте та не вимикайте пристрій за допомогою витягування вилки з розетки.



Провітрюйте приміщення, особливо якщо в ньому є працюючі газові пристрої.



Не замінюйте запобіжник проводами.



Виймайте вилку з розетки або вимкніть вимикач, якщо кондиціонер не буде експлуатуватись тривалий час.

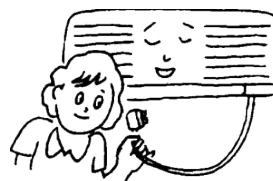

〔ІНСТРУКЦІЯ З ТЕХНІКИ БЕЗПЕКИ〕



УВАГА

Обладнання не призначене для використання маленькими дітьми або людьми з обмеженими можливостями. Необхідно слідкувати за маленькими дітьми, щоб вони не грались з обладнанням.

Якщо кабель живлення пошкоджений, його має замінити виробник, представник дилера або спеціаліст з відповідною сертифікацією.

Не підключайте заземлюючий кабель до газової труби або водопроводу. Неправильне заземлення може спричинити пожежу.

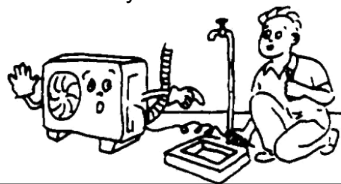

Не вимикайте кабель живлення або вимикач, коли працює кондиціонер.

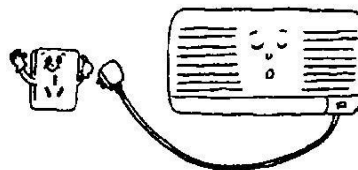

У випадку виникнення нестандартних шумів або запахів (наприклад запах горілого), вимкніть кондиціонер та викличте сервісних інженерів.

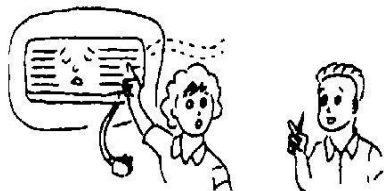

Не встановлюйте кондиціонер поблизу джерел горючого газу.

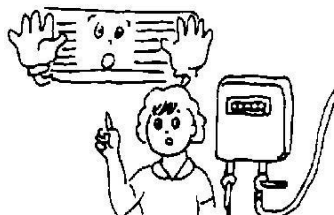

Не розміщуйте рослини та тварини на шляху потоку холодного повітря. Це може нанести їм шкоду.



Для технічного обслуговування зв'яжіться з сервісним інженером. Неправильне обслуговування може призвести до аварій.



Перед чищенням обладнання вимкніть його від живлення та дочекайтесь поки зупиняться вентилятори.

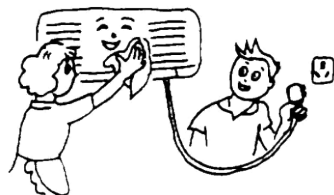

Для демонтажу та монтажу кондиціонера зв'яжіться з сертифікованим спеціалістом або компанією.

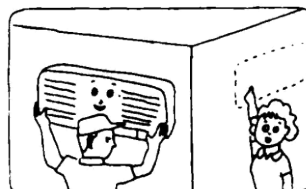

ЗНАЙОМСТВО З ОБЛАДНАННЯМ

〔Захисні функції〕

Захисні функції можуть подовжити строк експлуатації кондиціонера та забезпечити комфортний потік охолодженого повітря.

Затримка запуску та захист компресора

В цілях підтримання балансу тиску системи охолодження після виключення обладнання компресор відновить роботу не раніше, ніж через 3 хвилини (через 5 хвилин в режимі обігріву) після виключення.

Примітка: Після першого підключення обладнання до електричної мережі компресор запрацює через 1 хвилину.

Розморожування (не передбачено в кондиціонерах без обігріву)

Зовнішній теплообмінник може обмерзнути, якщо температура зовнішнього повітря низька, а вологість висока. В даному випадку протягом 3 ~ 10 хвилин спрацює автоматичне розморожування. Загориться індикатор паузи, а внутрішній і зовнішній вентилятори зупиняться.

Захист від перегріву (не передбачено в кондиціонерах без обігріву)

Коли температура внутрішнього теплообмінника стає занадто високою, в кондиціонері спрацює система захисту від перегріву. При цьому швидкість внутрішнього вентилятора автоматично устанавлюється на більш високі оберти. Зовнішній вентилятор та компресор можуть зупинитись. Коли температура внутрішнього теплообмінника знизиться до номінального значення, кондиціонер вийде із режиму захисту від перегріву. При цьому внутрішній вентилятор повернеться в нормальний стан.

Функція здуву залишкового тепла (не передбачено в кондиціонерах без обігріву)

При виключенні кондиціонера після роботи в режимі обігріву внутрішній вентилятор буде працювати на низькій швидкості ще протягом 80 секунд.

Встановлення повітряного потоку (не передбачено в кондиціонерах без обігріву)

В перші декілька хвилин роботи обігріву загориться індикатор PAUSE; внутрішній вентилятор не працює, а жалюзійні лопатки не контролюються. Приблизно через 5 хвилин кондиціонер подує теплим потоком, а індикатор PAUSE відключиться.

Профілактика обмерзання

Щоб попередити обмерзання внутрішнього теплообмінника при охолодженні та осушенні, компресор або зовнішній вентилятор можуть зупинити роботу; швидкість внутрішнього вентилятора при цьому автоматично збільшиться.

Осушення для анти-ензимної профілактики (додаткова функція)

При вимкненні кондиціонера в режимі охолодження внутрішній вентилятор буде працювати протягом 3 хвилин на низькій швидкості, щоб підтримувати суху атмосферу всередині обладнання.

Скидання живлення або автоматичний перезапуск (альтернативні функції)

Скидання живлення: при вимкненні живлення кондиціонер автоматично виключиться.

Коли живлення відновиться, обладнання автоматично скине живлення. В цілях економії енергії, при відсутності в кімнаті людей, кондиціонер буде залишатись в стані ПАУЗИ (PAUSE). Користувач має включити кондиціонер пультом дистанційного керування.

ІНСТРУКЦІЯ КОРИСТУВАЧА

Автоматичний перезапуск: Обладнання запам'ятовує робочий режим, налаштування повітряного потоку, налаштування температури і т. д., тому у випадку збою живлення під час роботи обладнання воно автоматично поверне ті ж налаштування роботи при відновленні живлення.

Перезапуск при охолодженні (додаткова функція)

Якщо в режимі охолодження температура зовнішнього теплообмінника стане занадто високою, швидкість внутрішнього вентилятора буде автоматично встановлена на низьку швидкість, і компресор може зупинитись.

Капання конденсату (додатково)

В режимі охолодження та осушення жалюзійні лопатки можуть автоматично міняти положення, щоб попередити капання конденсату.

ОПИС КОМПОНЕНТІВ

〔 Вид обладнання 〕

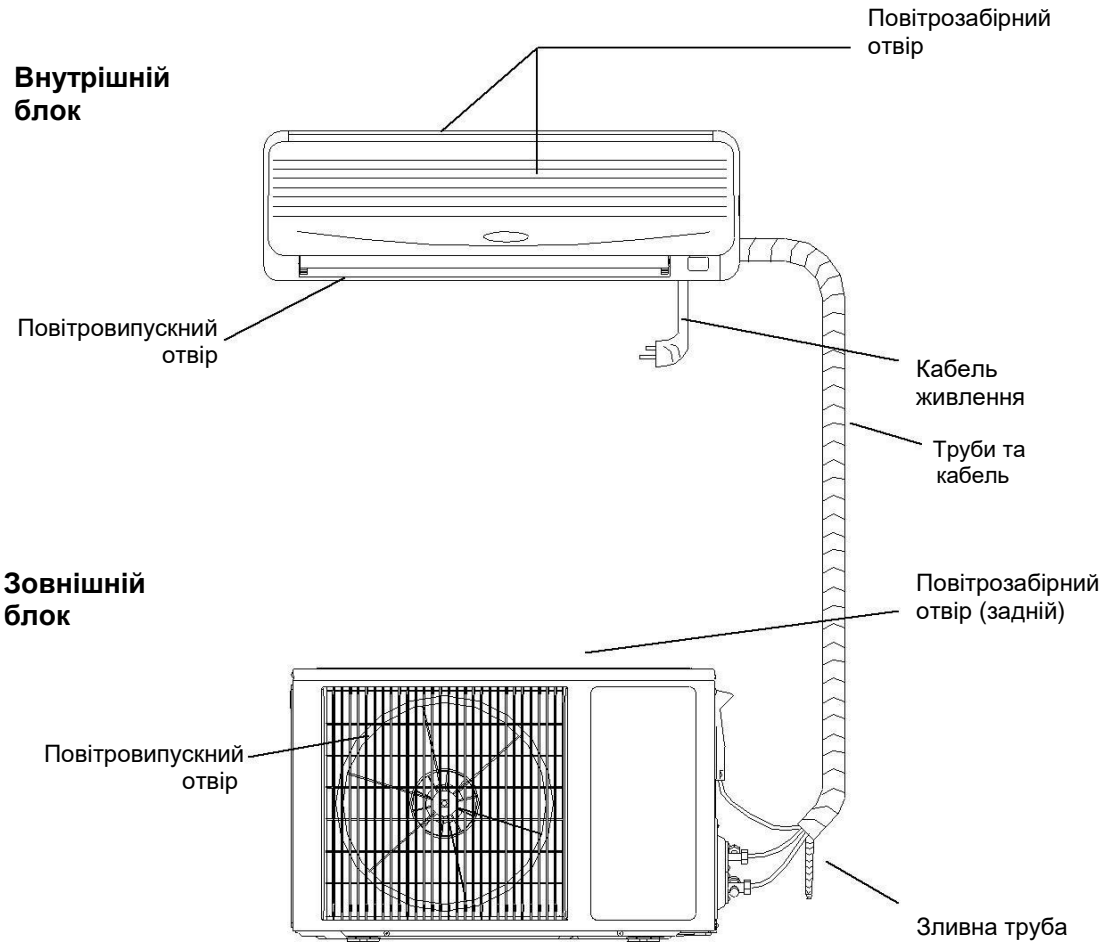

Примітка:

Кондиціонер складається із внутрішнього блока, зовнішнього блока та пульта дистанційного керування. Дизайн та форма у різних моделей відрізняються. Представлені вище дані є приблизними, і вони можуть дещо відрізнятись від фактично обраних вами приладів.

[[Дисплей]]



Індикатор “RUN”: Цей індикатор горить, коли пристрій знаходиться в режимі «RUNNING» (коли працює). В режимі розморожування або встановлення охолоджуючого потоку індикатор блимає.



Індикатор “TIMER”: Цей індикатор горить, коли пристрій знаходиться в режимі таймеру.



Індикатор “Compressor”: Цей індикатор горить, коли компресор працює
(додатково)



Індикатор “Temperature”: Цей індикатор може показувати встановлену температуру. Коли на індикаторі відображаються F4, F1 або F2, це означає, що в роботі кондиціонера щось не так.

Примітки:

1. Блимання будь-якого індикатора означає, що в роботі кондиціонера стався збій, в таких ситуаціях необхідно своєчасно зв'язатися з дистриб'ютором.
2. Функція a: З метою економії електроенергії кондиціонер не буде відображати індикатор «RUN», тільки якщо він не отримає сигнал з пульта дистанційного керування протягом 30 секунд. Якщо він отримає сигнал з пульта дистанційного керування вдруге, відповідні індикатори на дисплеї будуть відображатися.
Функція b: Індикатори на екрані дисплея можуть як і раніше управлятися кнопкою «display» на пульті дистанційного керування.
ПРИМІТКА. Функції a або b є необов'язковими і розроблені ще до відправки продукту з заводу.
3. Якщо ви виявили яку-небудь різницю між наведеним вище описом і вашим кондиціонером, див. наступні сторінки.

〔 Індикаторні сигнали 〕

① Індикатор "PAUSE"

Цей індикатор горить, коли кондиціонер знаходиться в режимі розморожування або в режимі встановлення охолоджуючого повітряного потоку.

② Індикатор "RUNNING"

Цей індикатор світиться, коли пристрій знаходиться в режимі «RUNNING» (тобто коли воно працює); кондиціонер знаходиться в режимі ОБІГРІВУ, ОХОЛОДЖЕННЯ, роботи ЖАЛЮЗІ, ОСУШЕННЯ.

③ Індикатор "TIMER"

Цей індикатор світиться, коли пристрій знаходиться в режимі ТАЙМЕРА.

④ "HEALTH" Індикатор (додатково)

Цей індикатор світиться, коли пристрій знаходиться в режимі свіжого повітря; він не може світитися, якщо у пристрої немає функції ЗДОРОВ'Я.

⑤ Індикатор "RECEIVER"

Цей приймач отримує сигнал від пульта дистанційного керування.

Примітка: Якщо один з індикаторів «RUNNING», «PAUSE» або «TIMER» блимає, негайно зв'яжіться з дистриб'ютором.

〔 Пульт керування 〕

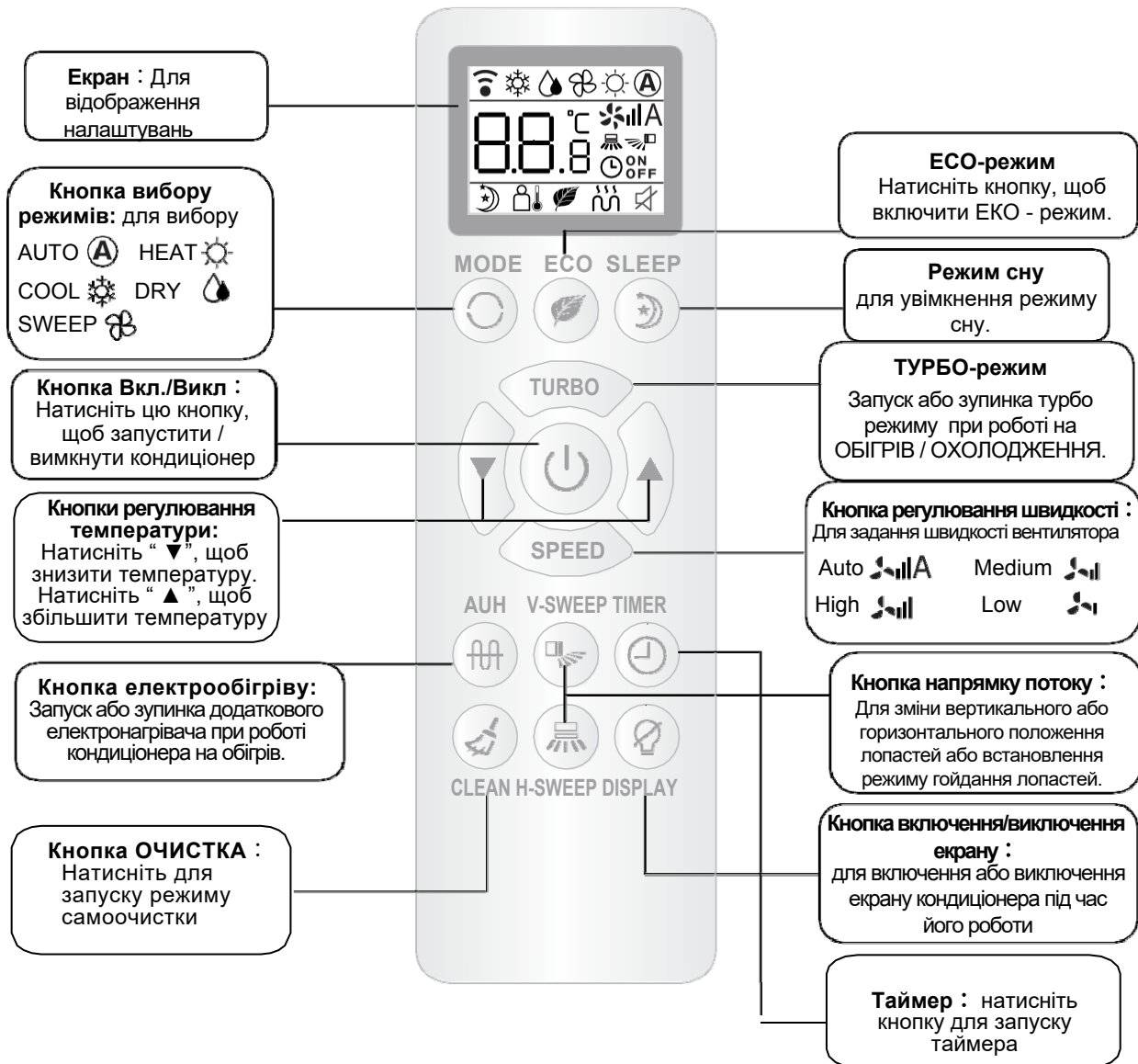

Примітки:

1. Функція HEAT і відображення на екрані відсутні в моделях кондиціонерів, призначених тільки для охолодження.
2. Функція HEAT, AUTO і екран відсутні в моделях кондиціонерів, призначених тільки для охолодження.
3. Якщо необхідно швидко охолодити або обігріти приміщення, натисніть кнопку "turbo" в режимі охолодження або обігріву, кондиціонер буде працювати в режимі повної потужності. Якщо натиснути кнопку "turbo" ще раз, то кондиціонер буде працювати в звичайному режимі.
4. Дане зображення пульта дано виключно для інформації. Зовнішній вигляд пульта може відрізнятися в залежності від обраного пристрою.

ІНСТРУКЦІЯ КОРИСТУВАЧА

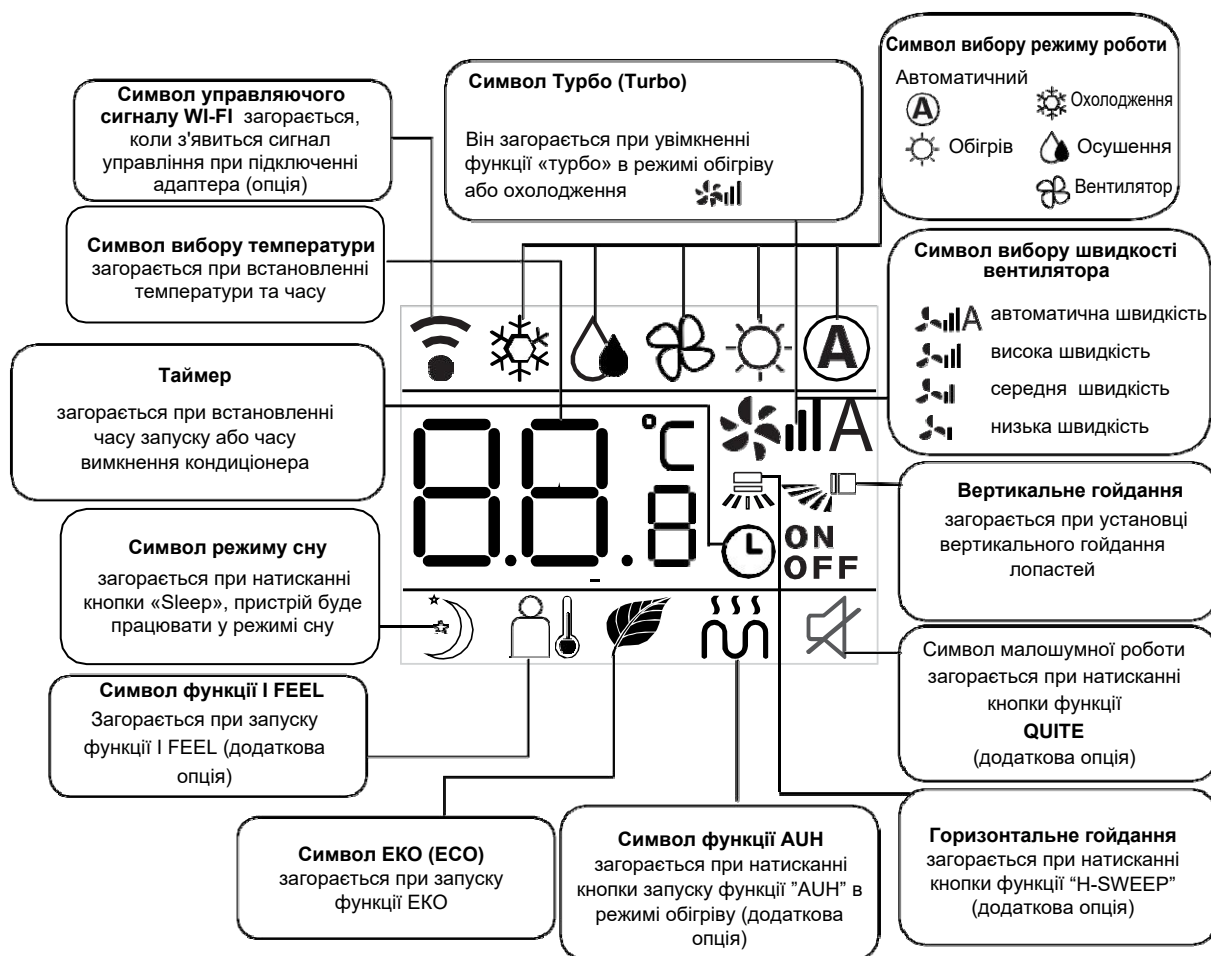

Інструкції для пульта керування

- При звичайних умовах роботи для пульта керування необхідні дві лужні батареї AAA. Їх заряду вистачає приблизно на 6 місяців. Використовуйте дві нові батареї одного типу (при установці батарейок зверніть увагу на полюси).
- При використанні пульта керування направте випромінювач сигналу в бік приймаючого пристрою внутрішнього блоку; Між пультом дистанційного керування і внутрішнім блоком не повинно бути ніяких перешкод.
- Одночасне натискання двох кнопок може привести до збою в роботі пристрою.
- Не використовуйте бездротове обладнання (наприклад, мобільний телефон) поруч з внутрішнім блоком. При виникненні перешкод, вимкніть пристрій, витягніть вилку з розетки, потім знову запустіть через деякий час.
- Уникайте прямого попадання сонячних променів на внутрішній приймаючий пристрій. В іншому випадку він не зможе вловлювати сигнал від пульта керування.
- Не кидайте пульт керування.
- Не залишайте пульт під прямими сонячними променями або поруч з духовкою.
- Уникайте попадання вологи на пульт. Якщо все таки на пульт потрапила рідина - негайно видаліть її за допомогою м'якої тканини.
- Батарейки повинні бути видалені з пульта перед його утилізацією і утилізовані окремо з метою безпеки.

ТЕХНІЧНЕ ТА СЕРВІСНЕ ОБСЛУГОВУВАННЯ

Ретельне технічне обслуговування і ремонт можуть продовжити термін служби кондиціонера і скоротити витрати на електроенергію.

Обережно:

1. Вимкніть кондиціонер за допомогою пульта дистанційного керування і витягніть вилку з розетки перед початком технічного і сервісного обслуговування.
2. Не стійте на нестійких предметах при чищенні або обслуговуванні кондиціонера, так як це може призвести до травмування.
3. Не торкайтеся до металевої частини корпусу при знятті передньої панелі, так як це може призвести до травмування.

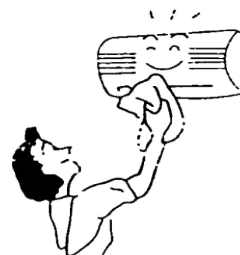

〔Очищення передньої панелі та пульта дистанційного керування〕

Якщо бруд не видаляється, очистіть її теплою вологою тканиною (змоченою теплою водою нижче 40 °C)

Обережно:

1. Не очищайте пристрій водою, так як це може призвести до ураження електричним струмом.
2. Не очищайте пульт дистанційного керування водою.
3. Не очищайте спиртом, бензином, банановим маслом або полірувальними засобами.
4. Не прикладайте велику силу при очищенні пристрою, так як це може призвести до випадання передньої панелі.
5. Не очищайте передню панель або пульт дистанційного керування металевою щіткою, це може пошкодити поверхню.



〔Очищення повітряного фільтра〕

1. Відкрийте передню панель. (Мал.4)
2. Підніміть виступаючу частину, потім потягніть її вниз, зніміть повітряний фільтр.
3. Очистіть його пилососом або водою. Якщо повітряний фільтр дуже брудний, очистіть його за допомогою теплої води з милом або м'якого м'яючого засобу. Потім висушіть його в темному місці.
4. Вставте повітряний фільтр в попереднє положення і закрийте передню панель.



Мал. 4

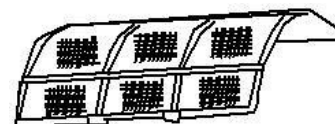

Примітки:

1. Повітряний фільтр слід чистити не рідше одного разу на два тижні, інакше потужність обігріву або охолодження буде знижена.
2. Не чистіть повітряний фільтр металевою щіткою, це може пошкодити його.

Що робити, якщо кондиціонер не буде використовуватись протягом тривалого часу

1. Залиште кондиціонер в режимі SWEEP на 3-4 години, щоб висушити внутрішню частину кондиціонера.



2. Зупиніть роботу за допомогою пульта дистанційного керування, потім відключіть кондиціонер від джерела живлення.

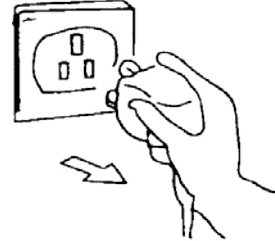

3. Перевірте повітряний фільтр.



4. Вийміть батарейки з пульта дистанційного керування.

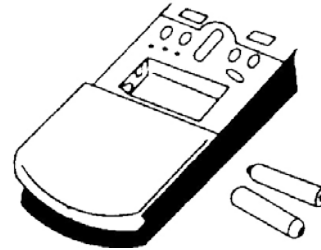

〔Рекомендації з енергозбереження〕

Задання потрібної температури

Занадто низька температура в кімнаті шкідлива для здоров'я.

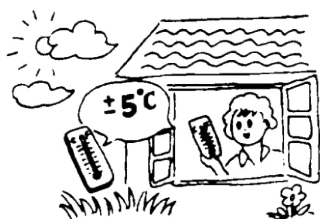

Уникайте потрапляння прямих сонячних променів

Використовуйте фіранку або шторку, щоб перешкоджати потраплянню прямих сонячних променів.

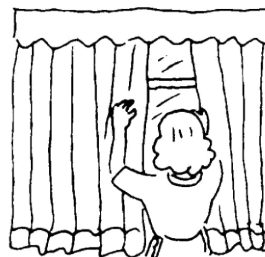

Уникайте джерел тепла

Використання інших джерел тепла при охолодженні може вплинути на ефективність охолодження.



Закривайте двері та вікна

Вхідне зовнішнє повітря впливатиме на ефективність охолодження або обігріву.



Тримайте повітряний фільтр в чистоті

Підтримка чистоти повітряного фільтра забезпечить високу ефективність роботи.



Хороша вентиляція

Не ставте предмети біля вхідного і вихідного отворів зовнішнього блоку.

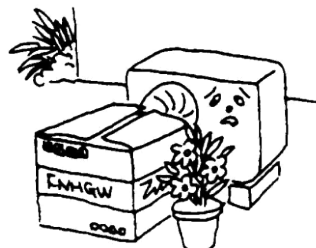

УСУНЕННЯ НЕСПРАВНОСТЕЙ

〔 Несправності кондиціонера 〕

Перевірка перед обслуговуванням.

Явище	Об'єкти перевірки
Кондиціонер взагалі не працює	1. Перевірте, чи не відключене живлення.
	2. Перевірте, чи не виключений вимикач і чи не перегорів запобіжник.
	3. Перевірте батарейки пульта дистанційного керування.
	4. Перевірте, чи не використовується радіоустаткування в радіусі 1 м від пристрою.
Погане охолодження або обігрів	1. Перевірте, чи не заблоковано забір або випуск повітря.
	2. Перевірте, чи не засмічений фільтр пилом.
	3. У приміщенні може бути занадто багато людей.
	4. Перевірте, чи закриті двері або вікна.
	5. Перевірте, чи правильно налаштована швидкість вентилятора або температура.

〔 Несправності пульта дистанційного керування 〕

Наступні «несправності» - нормальне явище

Явище	Об'єкти перевірки
Вентилятор відключається або швидкість вентилятора не контролюється.	1. Коли кондиціонер знаходиться в режимі сну або осушення, швидкість вентилятора іноді не контролюється.
	2. Коли кондиціонер знаходиться в режимі встановлення охолоджуючого повітряного потоку або розморожування (в режимі обігріву), двигун вентилятора зупиняється.
	3. Якщо кондиціонер знаходиться в режимі охолодження або осушення і при цьому кондиціонер входить в режим запобігання обмерзання, швидкість вентилятора не можна контролювати.
	4. Коли кондиціонер знаходиться в режимі обігріву і входить в режим запобігання перегріву, швидкість вентилятора не можна контролювати.

НОРМАЛЬНІ ЯВИЩА

Коли кондиціонер нагрівається або охолоджується, пластмасові деталі можуть видавати звуки через зміну температури.



Якщо вологість в приміщенні занадто висока, на передній решітці внутрішнього блоку можуть утворитися краплі води. Це нормальне явище.

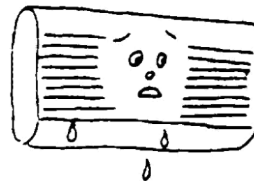

При запуску або відключенні пристрою може бути чути тихий «шелест». Це нормальний звук руху холодоагенту.



Стіни, килим, меблі або одяг в приміщенні можуть видавати специфічний запах.



З метою захисту пристрою перед повторним запуском, після зупинки компресора, буде проведена 3-х хвилинна затримка

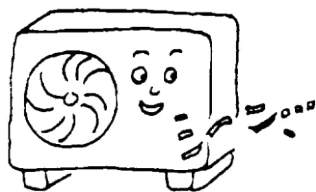

Можливо, в перші кілька хвилин роботи в режимі обігріву повітря не буде виходити з внутрішнього блоку.



Під час роботи в режимі обігріву з зовнішнього блоку може витікати вода.

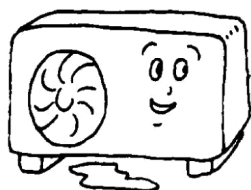

У режимі обігріву при розморожуванні може виходити пар.

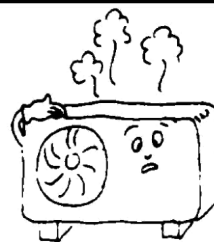

ІНСТРУКЦІЯ З МОНТАЖУ

〔Інструкція з монтажу〕

- Цей кондиціонер відповідає міжнародним стандартам безпеки і експлуатації.
- Для монтажу або демонтажу кондиціонера вам необхідно запросити професіоналів з сервісного та технічного обслуговування. У разі монтажу кондиціонера непрофесіоналами можуть виникнути проблеми, і ви можете понести збитки.
- Користувач повинен забезпечити електроживлення, що відповідає вимогам до установки і експлуатації. Напруга поза цього діапазону негативно відобразиться на роботі кондиціонера.
- Для кондиціонера слід використовувати окрему точку живлення із запобіжником або автоматичним вимикачем.
- Кондиціонер повинен бути правильно і надійно заземлений, інакше це може призвести до ураження електричним струмом або пожежі.
- Не підключайте живлення кондиціонера, не приєднавши належним чином і не перевіривши трубки і дроти.
- Прилад не слід встановлювати в пральні або ванній кімнаті.
- У разі необхідності, будь ласка, зверніться до свого постачальника за інформацією про систему.
- Після установки приладу штекер повинен бути легко доступний.
- Дана інструкція може бути змінена без попереднього повідомлення.

〔Установка комплектуючих〕

- Дана інструкція може бути змінена без попереднього повідомлення.
- Уважно вивчіть пакувальний лист і перевірте комплектність аксесуарів.
- Користувачам може знадобитися купити за свій рахунок товари, які не включені в пакувальний лист і можуть знадобитися при установці.

〔Положення внутрішнього блоку〕

- Далеко від місць, де є джерело тепла, пари, виток горючого газу і диму.
- Не створюйте перешкод входу і виходу повітря, і підтримуйте хорошу вентиляцію.
- Хороший стік води.
- Не менш 1 м від електронного обладнання (наприклад, телевізора, радіо і т. д.).
- Прилад слід встановлювати на стіну, яка може витримати вагу кондиціонера і не буде створювати шум під час його роботи.
- Відстань між внутрішнім блоком і підлогою має бути більше ніж 2,3 м.
- Після установки приладу штекер повинен бути легко доступний.
- Забезпечте відстань, як зазначено на мал. 1.
- Задня частина внутрішнього блоку повинна бути розташована близько до стіни (мал. 1)
- Всі малюнки є тільки схематичними, і вони можуть трохи відрізнятися від обраних вами фактичних приладів.

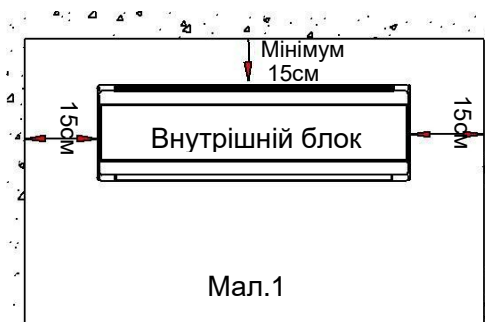

ІНСТРУКЦІЯ З МОНТАЖУ

〔 Положення зовнішнього блока 〕

- Уникайте зони потрапляння прямих сонячних променів.
- Далеко від джерела тепла, пари, витoku пального газу, диму і пилу.
- Виберіть місце, недоступне для дощу (снігу), і де є хороша вентиляція.
- Сусіди не повинні страждати від впливу вітру і шуму, а також води, що видаляється.
- Місце має забезпечувати легкість монтажу та обслуговування.
- Монтаж на міцній і надійній підставці не збільшить шум або вібрацію.
- Щоб домогтися високої ефективності охолодження, переконайтеся, що передня, задня, ліва і права частини пристрою розташовані на відкритому просторі.
- Випускний отвір для повітря має перебувати на відкритому повітрі, будь-яка перешкода відіб'ється на продуктивності.
- Монтажна відстань обов'язково має відповідати мал. 2.

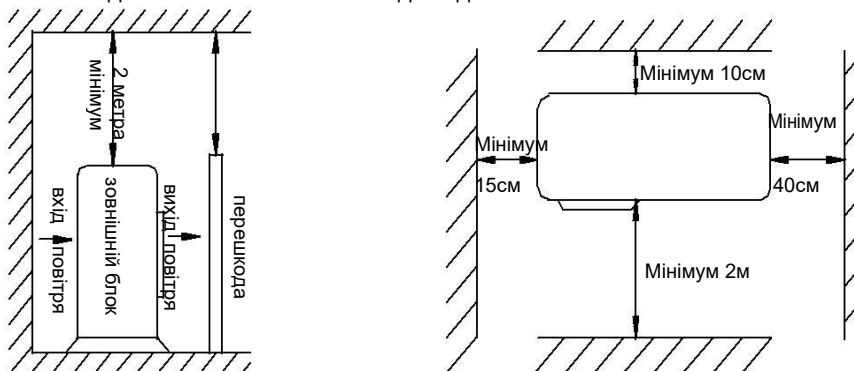

Мал.2

〔 Вибір труб 〕

- Переконайтеся, що різниця в рівні (висоті) внутрішнього і зовнішнього блоків і довжина трубки відповідають вимогам, наведеним у таблиці 1.
- Якщо довжина трубки перевищує 7 м, але менше 15 м, слід додати холодоагент відповідно до таблиці 1.

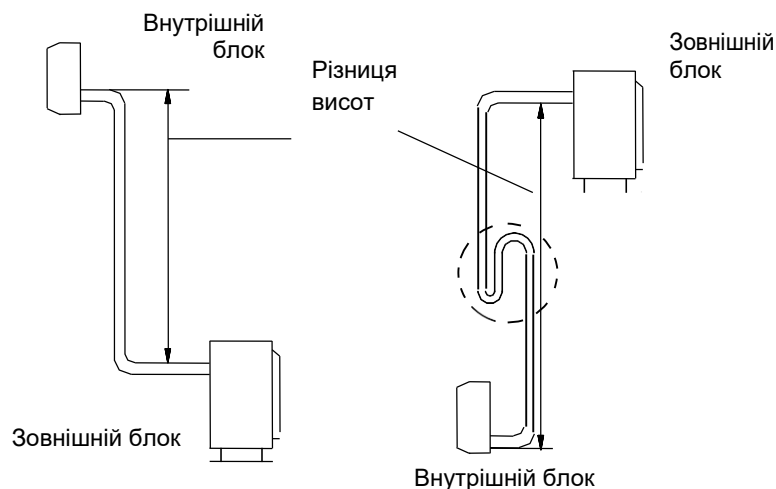

Мал.3

ІНСТРУКЦІЯ З МОНТАЖУ

Таблиця 1					
ІНСТРУКЦІЯ З МОНТАЖУ					
Розмір труб		Стандартна довжина труб (м)	Максимальна довжина труб (м)	Різниця висот (м)	Дозаправка холодоагенту (г / м)
Рідинна (мм)	Газова (мм)				
φ6(1/4")	φ9.52(3/8")	5.0	9	5	12
φ6(1/4")	φ12(1/2")	5.0	12	7	12
φ6(1/4")	φ15.88(5/8")	5.0	15	8	12

〔Кріплення монтажної панелі〕

- Демонтуйте металеву монтажну панель внутрішнього блоку. Встановіть монтажну панель в горизонтальне положення.
- Просвердліть отвори і вставте пластикові розширювальні трубки у відповідні місця на стіні і закріпіть монтажну плату на стіні за допомогою гвинтів M5x30 і шайби 6. Переконайтеся, що в стіні не менше 4 фіксованих точок. Переконайтеся, що монтажна панель знаходиться в горизонтальному положенні.
- Просвердліть отвори, як показано на мал. 4. Отвір діаметром 80 мм має перебувати трохи нижче.
- Відріжте труби з ПВХ під невеликим кутом по довжині, коротше товщини стінки, і вставте їх в отвір.(Мал.5) Встановіть настінну кришку.

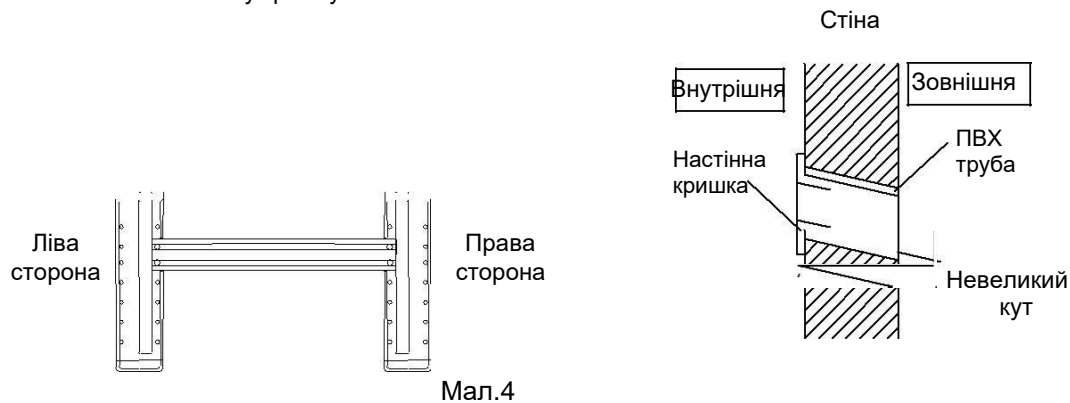

Мал.4

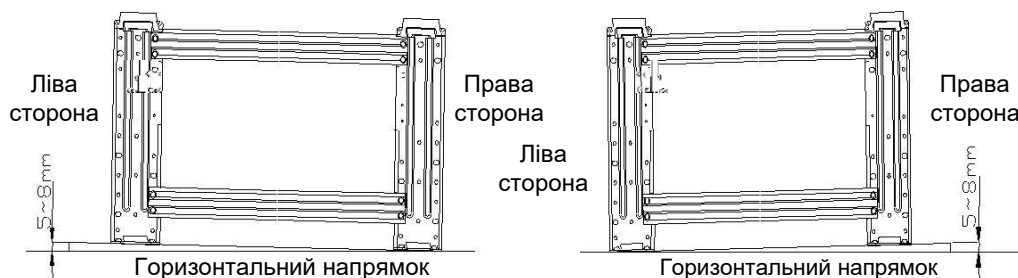

Мал.5

- ПРИМІТКА:**
1. Зліва приведена схема для положення зливного шланга див. мал. 7.
 2. Зправа приведена схема для положення зливного шланга див. мал. 9.

ІНСТРУКЦІЯ З МОНТАЖУ

〔Монтаж внутрішнього блоку〕

Трубку можна з'єднати в декількох напрямках, як показано на малюнках нижче.

1. З'єднання правої задньої трубки (аналогічно правій нижній трубці) (додатково, див. мал.7)

- Витягніть трубку з нижньої частини рами і підключіть водостічну трубу. Надійно закріпіть з'єднання труб.
- Підключіть з'єднувальний провід до внутрішнього блоку (не підключати до джерела живлення).
- Закріпіть труби, випускную трубу і з'єднувальний провід липкою стрічкою. Зливну трубу слід розташовувати нижче.
- Зніміть панель, яка знаходиться на рамі.
- Перевірте надійність з'єднань.
- Встановіть внутрішній блок на два гачки у верхній частині монтажної панелі.

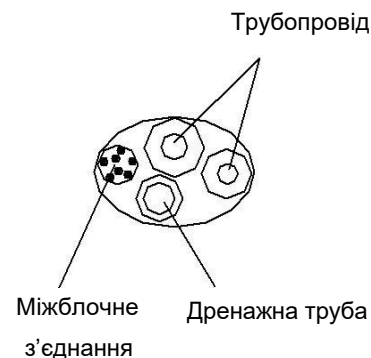

Мал.6

2. Підключення лівої задньої трубки (аналогічно лівій нижній трубці). (додатково, див. мал. 9)

- Посуньте випускную трубку в ліву сторону, а випускную кришку - в праву.
- Закріпіть трубки в пазу внутрішнього блоку за допомогою фіксатора.
- Наступні кроки монтажу такі ж, як в частині «1. Підключення правої задньої трубки ».

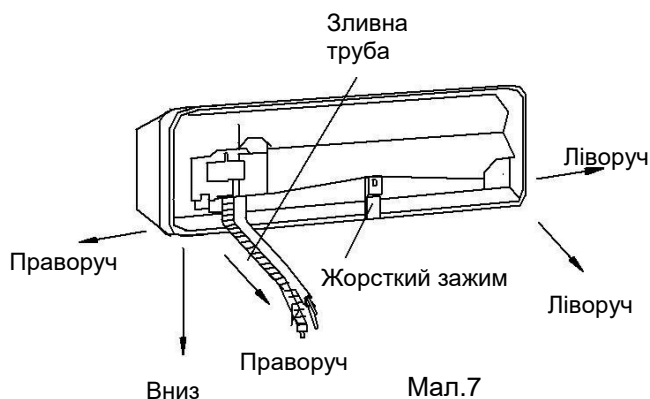

Мал.7

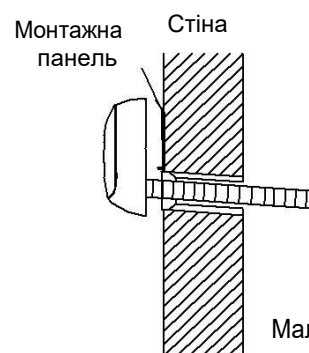

Мал. 8

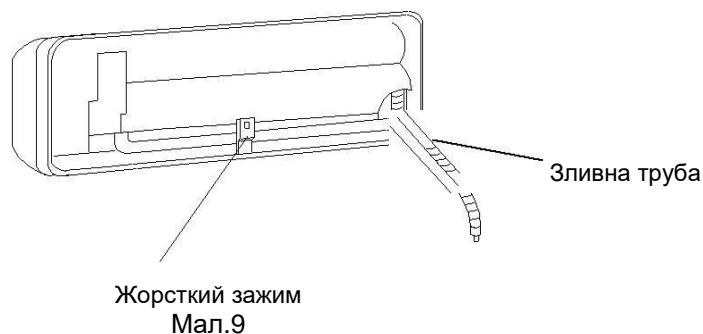

Мал.9

ІНСТРУКЦІЯ З МОНТАЖУ

〔Монтаж зовнішнього блока〕

- Якщо для монтажу зовнішнього блока необхідні монтажні кронштейни, користувач може купити їх у нашої компанії або агентів (мал.10).
- Зберіть монтажну раму і опори за допомогою доданих 6 гвинтів (M12x25), плоских шайб, пружинних шайб і гайок.
- Просвердліть 4 або більше отворів в стіні відповідно до розміру ніжок кондиціонера. Визначте місця для установки лівої і правої опор. Переконайтеся, що ліва і права опори знаходяться на одному рівні.
- Закріпіть монтажну раму на стіні за допомогою розширювальних болтів.
- Закріпіть зовнішній блок за допомогою 4 болтів (M10x25) на монтажних кронштейнах.
- Болти та гайки повинні бути щільно пригвинчені. З'єднання має бути міцним і надійним.
- При установці зовнішнього блоку корпус повинен бути підвішений на мотузках, щоб уникнути падіння.

- При установці або ремонті не допускайте падіння інструментів і компонентів.
- Регулярно перевіряйте надійність монтажної рами.
- Щільно затисніть розширювальну гайку тарувальним ключем, поки тарувальний ключ не клацне.
- Для з'єднання труб рекомендується використовувати тарувальний ключ. Використання іншого гнучкого або жорсткого гайкового ключа може привести до пошкодження розтруба через неправильне зусилля.
- Кут вигину трубки не повинен бути занадто малим, інакше вона може зламатися, тому використовуйте трубогиб для згинання трубки.
- Ніколи не допускайте попадання води, пилу або піску в трубу.

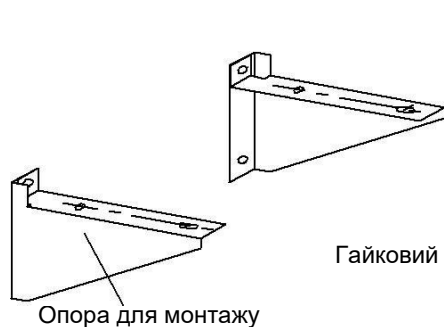

Мал.10

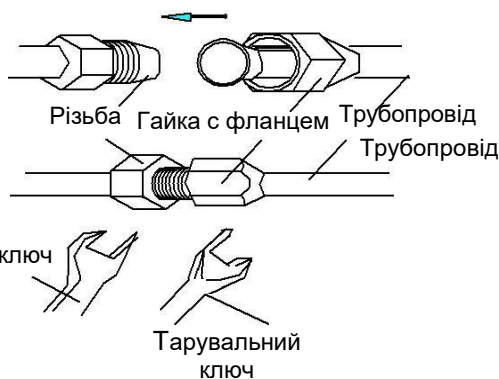

Мал.11

〔Габаритні розміри〕

МОДЕЛЬ	A	B	C	D
ASP-H07CNX	635	458	240	380
ASP-H09CNX	635	458	240	380
ASP-H12CNX	660	530	240	410
ASP-H18CNX	780	542	256	490
ASP-H24CNX	860	720	320	570

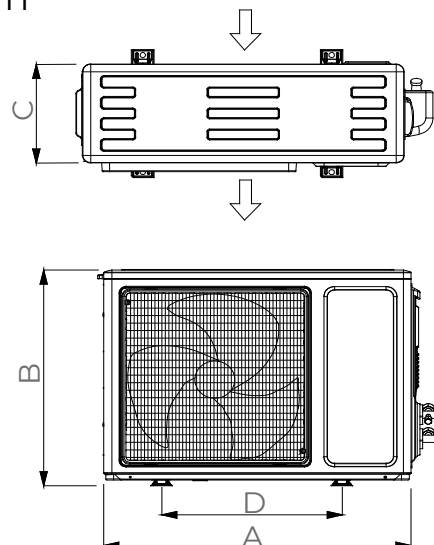

ІНСТРУКЦІЯ З МОНТАЖУ

[[З'єднання труб]]

- Зніміть клапанну кришку зовнішнього блоку.
- Встановіть розширювальну гайку в одну лінію з центром різьблення і щільно закрутіть гайку рукою.

Таблиця 2

Розмір труби (мм)	Момент (Н*м) затягування
φ 6 (1/4")	15~20
φ 9.52(3/8")	35~40
φ 12(1/2")	50~55
φ 15.88(5/8")	60~75
φ 19.05(3/4")	80~95

[[Підключення дротів]]

1. Внутрішній блок

- Максимально відкрийте вгору решітку.
- Зніміть електричну кришку з пристрою.
- Відпустіть гвинт на з'єднувальній кришці. (мал.12)
- Зніміть затискаючу пластину.
- Підключіть з'єднувальні дроти живлення і провід управління окремо до відповідних клем. (див. мал.14, мал.12)



Мал.12

- Виберіть ту ж схему підключення тільки разом зі схемою підключення пристрою.
- Відпустіть гвинт на пластині заземлення щільно затисніть дріт заземлення.
- Щільно затисніть з'єднувальні дроти пристрою за допомогою затискаючої пластини.
- Закрийте з'єднувальну кришку, щільно закрутіть її і закрийте вхідну решітку.

2. Зовнішній блок

- Відкритіть і зніміть кришку електронного пристрою (мал.13)
- Зніміть затискаючу пластину.
- Підключіть з'єднувальні дроти блоку окремо до відповідних клем. (Мал.14)
- Щільно затисніть з'єднувальні дроти блоку затискаючою пластиною.
- Встановіть кришку електронного пристрою в початкове положення. Якщо ви хочете подовжити або замінити кабель живлення, зробіть це у відповідності з таблицею 3.

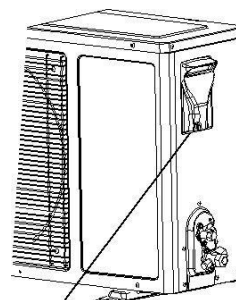

Гвинт

Мал.14

Таблиця 3

	Кабель живлення	Сигнальний кабель	Кабель живлення
Довжина	10м	10м	5м
7K/9K/12K	3x2,5 мм ²	5x1,5 мм ²	3x1,5 мм ²
18K/24K	3x2,5 мм ²	5x1,5 мм ²	3x2,5 мм ²

ІНСТРУКЦІЯ З МОНТАЖУ

Примітки:

- Для заземлення необхідно використовувати спеціальний гвинт (гвинти з нержавіючої сталі або мідні гвинти М4)
- Переконайтеся, що всі дроти надійно підключені, що не ослабнуть і не порвуться.
- Переконайтеся, що дроти підключені відповідно до схеми підключення кондиціонера.
- Наведені вище дані є тільки схематичними, і вони можуть трохи відрізнятися від обраних вами фактичних пристроїв.

〔Обв'язка труб〕

- Обв'язку труб захисною ПВХ стрічкою слід проводити обережно, щоб не пошкодити трубопровід і дренажну трубу.
- Обв'язка повинна починатися з нижньої частини зовнішнього блоку і переходити на внутрішній блок.
- Закріпіть ПВХ стрічку клейкою стрічкою, щоб не вона не ослабла.
- Дренажна труба повинна бути злегка нахилена вниз, щоб забезпечити хороший дренаж.
- Якщо внутрішній блок знаходиться нижче, ніж зовнішній, відігніть трубку до такої міри, щоб вода не стікала в будинок.
- Закріпіть пучок труб за допомогою трубних зажимів на стіні.
- Залиште достатньо місця між дренажною трубою і землею. Не опускайте дренажну трубу в воду або канаву.
- Закрийте отвори зовнішньої стіни спеціальними матеріалами.

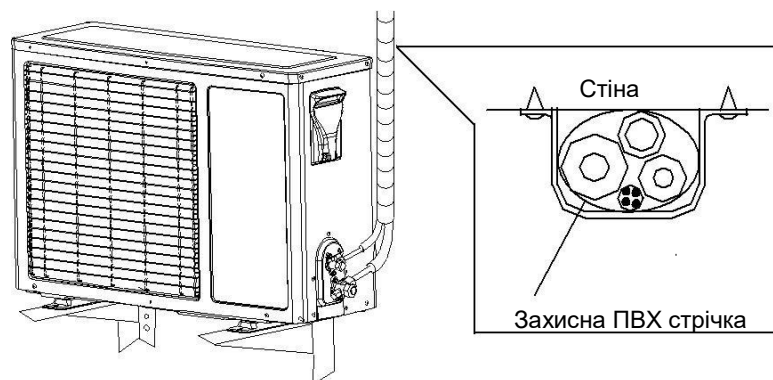

Мал.15

ІНСТРУКЦІЯ З МОНТАЖУ

〔Вакуумування〕

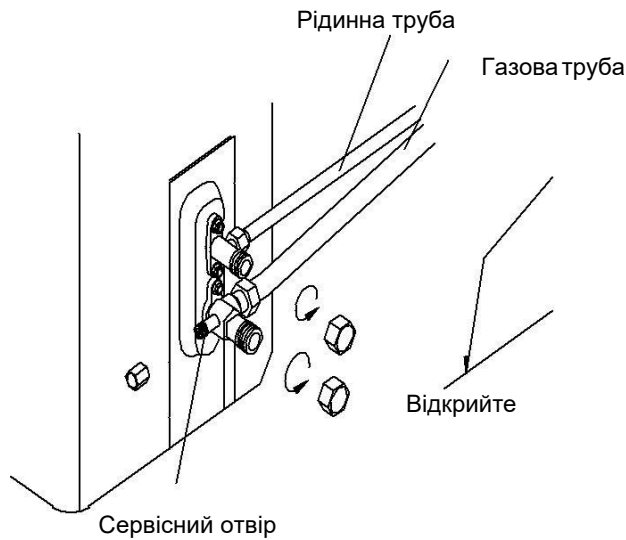

Мал.16

1. За допомогою вакуумного компресора

- Переконайтеся, що всі трубки внутрішнього і зовнішнього блоків з'єднані правильно.
- Зніміть ковпаки з сервісних клапанів гайковим ключем підключіть вакуумний насос і з'єднувальний клапан до сервісних клапанів.
- Відкрийте реле низького тиску з'єднувального клапана і ввімкніть вакуумний насос, поки внутрішній тиск пристрою не досягне 10 мм рт.
- Після створення вакууму закрийте реле низького тиску з'єднувального клапана, а потім закрийте вакуумний насос.
- Поверніть золотник рідинного трубопроводу проти годинникової стрілки на 90 ° за допомогою шестигранного гайкового ключа, закручуючи щільніше за годинниковою стрілкою після зупинки протягом 10 секунд.
- За допомогою мильної води або детектора витoku перевірте, чи немає витoku в будь-якому місці з'єднання трубопроводу та внутрішнього і зовнішнього блоків.
- Відкрийте сервісні клапани газової та рідинної труб шестигранним ключем.
- Зніміть з'єднувальний трубопровід з сервісного клапана газової труби.
- Щільно закрутіть весь ковпак клапана за допомогою інструменту.
- За допомогою мильної води або детектора витoku перевірте, чи немає витoku в будь-якому місці з'єднання трубопроводу та внутрішнього і зовнішнього блоків.
- Встановіть кришку клапана і кришку в початкове положення.

ІНСТРУКЦІЯ З МОНТАЖУ

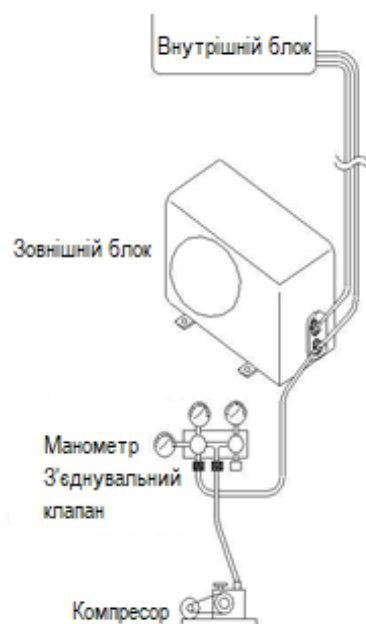

Мал.17

[[Система зливу]]

1. Відсутність необхідності зливу

У регіонах з холодною зимою не слід встановлювати зливне коліно, щоб запобігти замерзанню води і пошкодженню вентилятора. Така система зливу не є необхідною для кондиціонерів без режиму обігріву.

2. Коли необхідна система зливу

- Використовуйте дренажне коліно (в пакеті з комплектуючими). Зовнішній блок необхідно розмістити на кронштейнах.

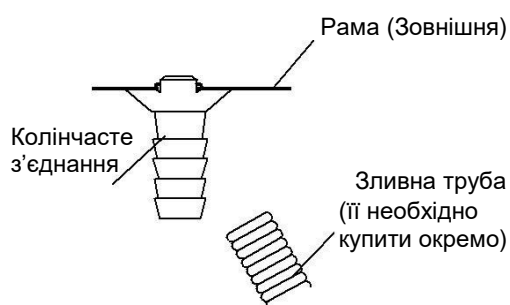

Мал.18

ІНСТРУКЦІЯ З МОНТАЖУ

〔Установка кришки клапана〕 (додатково)

Для всієї установки, в якій є окрема кришка клапана (див. Пакувальний лист), її монтаж полягає в наступному:

Після підключення сполучних трубок між внутрішнім і зовнішнім блоками, слідуючи вказаному вище методу установки, вийміть ковпак клапана з пакета з комплектуючими і закріпіть його з боку зовнішнього блоку трьома відповідними гвинтами (всередині пакета з комплектуючими)

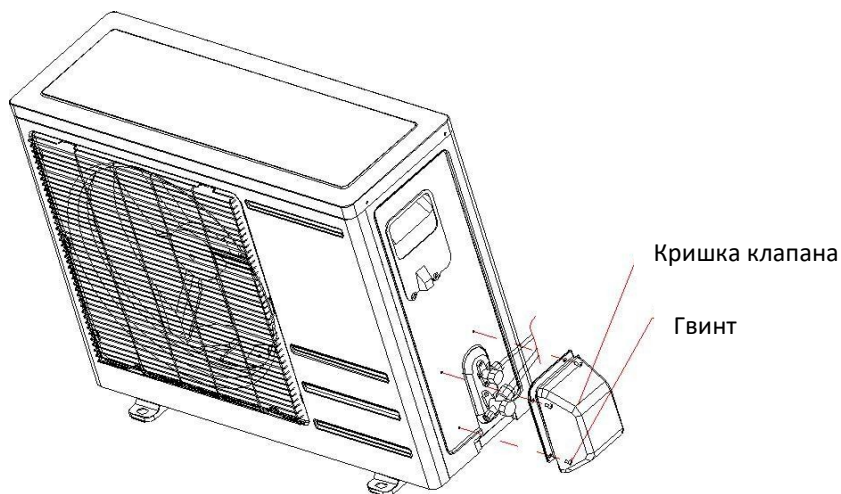

Мал.19

ІНСТРУКЦІЯ З МОНТАЖУ

〔Коди помилок〕

Дисплей	Опис несправностей
F1	Несправність датчика кімнатної температури
F2	Несправність датчика температури теплообмінника внутрішнього блоку
F3	Несправність датчика температури теплообмінника зовнішнього блоку
F4	Несправність двигуна вентилятора внутрішнього блоку
E0	Відсутність несправностей
P2	Захист від перегріву теплообмінника внутрішнього блоку
P3	Захист від обмерзання теплообмінника внутрішнього блоку

Коди помилок відобразяться на дисплеї друкованої плати.