

## КОМПЛЕКТАЦИЯ

- A) Контроллер
- B) Всасывающий шланг из ПВХ Crystal 4x6 (2 м) + (4 м)
- C) Полиэтиленовый напорный шланг (5 м)
- D) Шурупы и дюбели для установки кронштейна (φ=6 мм)
- E) Донный фильтр (PVC) 2 шт.
- F) FPM инжекторные обратные клапаны (3/8") .
- G) Датчики рН и Redox (Rx по запросу)
- H) Хомут для закрепления держателей PSS3 на трубе 2 "(D=50 мм)
- I) рН 4, рН 7, 465 мV(по запросу), H<sub>2</sub>O комплект буферных растворов
- L) Переходник для клапана впрыска x 2
- M) Шарики для датчика хлора
- N) Щётка для чистки датчика хлора
- O) Измерительная ячейка
- P) Фильтр Minor 5"

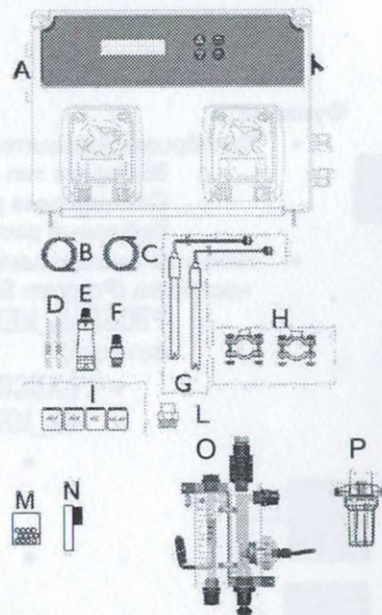

**Примечание:** все изображения в этом руководстве носят индикационный характер.

## ТЕХНИЧЕСКИЕ ДАННЫЕ

Габариты (В – Ш – Д)	234x162x108 мм
Вес	1 кг
Питание	50 Гц / 230 В
Потребляемая мощность	12 Вт или 18 Вт 26Вт
Производительность	0,4 л/ч; 1,5 л/ч; 5 л/ч
Противодавление	1,5 бар
Управление насосами	Вкл. - Выкл.
Шкала измерений	0 ÷ 14.0 рН; Redox 0 ÷ +1000 мВ Хлор 0.0 ÷ 5.0 ppm
Точность	+/- 0,1 рН; ± 10 мВ; 0,1ppm
Погрешность	±0.02 рН; ± 3 мВ; 0,1ppm
Калибровка электродов	Автоматическая

## Настенный монтаж

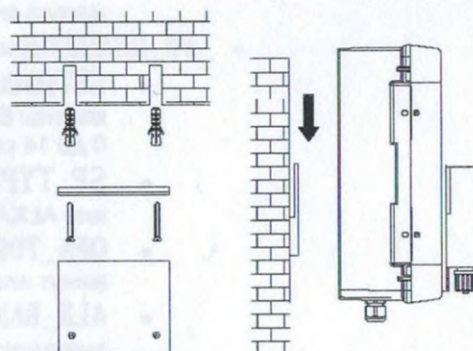

## ВНИМАНИЕ

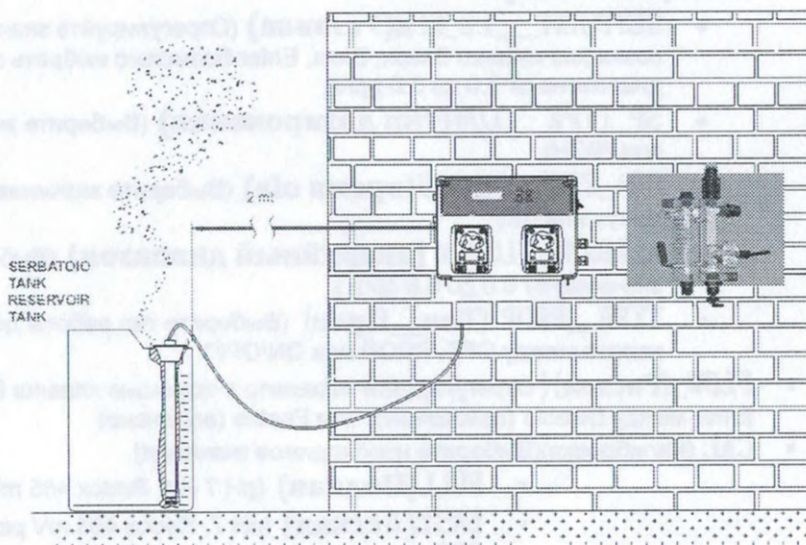

## Настройка

### Функции:

- Калибровка (Нажмите и удерживайте клавишу Cal 3 сек.):
  - Выберите тип калибровки pH или редокс с помощью клавиш Up или Down.
  - Стандартные растворы для калибровки pH это буферные растворы 7 и 4 и для редокс буферный раствор 465 мВ
- Нажмите одновременно Cal и Set и держите 5 сек для запуска программы настройки (Program Setup):
  - PROGRAM\_MENU (Программное меню) (Нажмите Enter для установки следующих функций)
    - LANGUAGE\_ (Язык)\_ (Возможно выбрать 6 языков RU, EN, IT, SP, DE, FR)
    - RX\_MEASURE
      - SETPOINT(уставка)\_\_\_750\_MV (Отрегулируйте значение с помощью клавиш Вверх, Вниз, Enter. Возможно выбрать значения в диапазоне от 0 до 1200 мВ)
      - SP\_TYPE\_\_\_LOW(тип дозирования)(выберите тип LOW или HIGH)
      - OFA\_TIME\_000\_MIN(время OFA) (Выберите значение от 1 до 240 минут или Off)
      - ALR\_BAND\_000\_MV(аварийный диапазон) (Возможно выбрать значения в диапазоне от 0 до 300 мВ )
      - TYPE\_PROP(Тип Проп) (Выберите тип работы дозирующего насоса между OFF, PROP или ON/OFF )
    - PH\_MEASURE(измерение pH)
      - SETPOINT\_\_\_7.4PH(Уставка) (Отрегулируйте значение с помощью клавиш Вверх, Вниз, Enter. Возможно выбрать значения в диапазоне от 0 до 14 pH ).
      - SP\_TYPE\_\_\_ACID(тип дозирования) (выберите значение ACID или ALKA)
      - OFA\_TIME\_000\_MIN(время ofa) (Выберите значение от 1 до 240 минут или Off)
      - ALR\_BAND\_000\_PH(аварийный диапазон) (Выберите значение от 1 pH до 3 pH)
      - TEMP\_25°C(Выберите значение клавишами enter, up или down) только для pH измерения.
      - TYPE\_PROP (Тип Проп) (Выберите тип работы дозирующего насоса между OFF, PROP или ON/OFF)
    - Измерение хлора
      - SETPOINT\_\_\_1.2\_PPM(Уставка) (Отрегулируйте значение с помощью клавиш Вверх, Вниз, Enter. Возможно выбрать значения в диапазоне от 0.0 до 5.0 ppm)
      - SP\_TYPE\_\_\_LOW(тип дозирования) (Выберите значение LOW или HIGH)
      - OFA\_TIME\_000\_MIN(время ofa) (Выберите значение от 1 до 240 минут или Off)
      - ALRBAND\_\_1.0PPM (аварийный диапазон) (Выберите значение от 0.0 до 5.0 ppm )
      - TYPE\_PROP (Тип Проп) (Выберите тип работы дозирующего насоса между OFF, PROP или ON/OFF)
    - FLOW\_(Расход) ( Отрегулируйте параметр с помощью клавиш Вверх, Вниз, Enter между Disable (Выключено) или Enable (включено)
    - CAL (Калибровка)(Выберите необходимое значение)
      - FULL(Полная) (pH 7 и 4, Redox 465 mV растворы)
      - EASY(Лёгкая) (pH 7, Redox 465 mV растворы)
      - OFF (Отключена)Калибровка отключена

enter  
cal

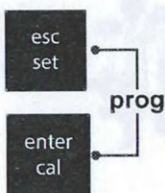

- **PASSWORD(Пароль)** (Отрегулируйте значение с помощью клавиш Вверх, Вниз, Enter. Стандартное значение **0000**)
  - Выход из режима программирования и сохранение - клавиша ESC
    - **RELE FUNC. ALR (Аварийное реле)** (Выберите выход реле: аварийное или измерение Redoxe)
    - **P. ON DELAY(Задержка при включении)** (Данная задержка срабатывает только при отключении-включении питания от станции. Задержка может быть отключена (Off – заводская установка) или установлена на значение от 1 до 60 минут)
    - **FLOW DELAY OFF(Задержка по потоку)** (Срабатывает при отключении-включении циркуляционного насоса. Задержка может быть отключена (Off – заводская установка) или установлена на значение от 1 до 60 минут)
    - **REED LOG NO( Логика датчика потока)** (Настройте вход REED : N.O. («нормально открытый») или N.C. («нормально закрытый»))
    - **RESET CALIBRATION(Сброс калибровки)** (Для восстановления заводских настроек калибровки)
      - **RESET CL** (Нажмите Enter и выберите reset (yes или no) и подтвердите выбор клавишей Enter)
      - **RESET PH** (Нажмите Enter и выберите reset (yes или no) и подтвердите выбор клавишей Enter)
      - **RESET RX** (Нажмите Enter и выберите reset (yes или no) и подтвердите выбор клавишей Enter)
    - **RESET ALL PARAMETERS(Сброс всех параметров)** (Нажмите Enter и выберите reset (yes или no) и подтвердите выбор клавишей Enter)
    - **CONTROL PANEL(Контрольная панель)** (Отображение значений входных сигналов измерения pH=mV; Rx=mV; CL=μA; Температура=0m)
  - EXIT\_\_\_\_\_SAVE (Выберите значение клавишами up или down и подтвердите Enter)
- Закачка насоса. Нажмите клавишу UP на 1 сек. Для включения насоса хлора.
  - PRIMING\_\_\_\_\_1.2PPM
- Закачка насоса. Нажмите клавишу DOWN на 1 сек. Для включения насоса pH.
  - PRIMING\_\_\_\_\_7.2PH
- Станция дозирует в пропорциональном режиме по мере приближения значений к уставке (минимальное время дозации 25%, максимальное время дозации 90% от 10 минутного временного отрезка)

**Примечание:** Устройство находится в меню программирования 1 минуту, после производит выход без сохранения каких-либо изменений.

### Электронная плата

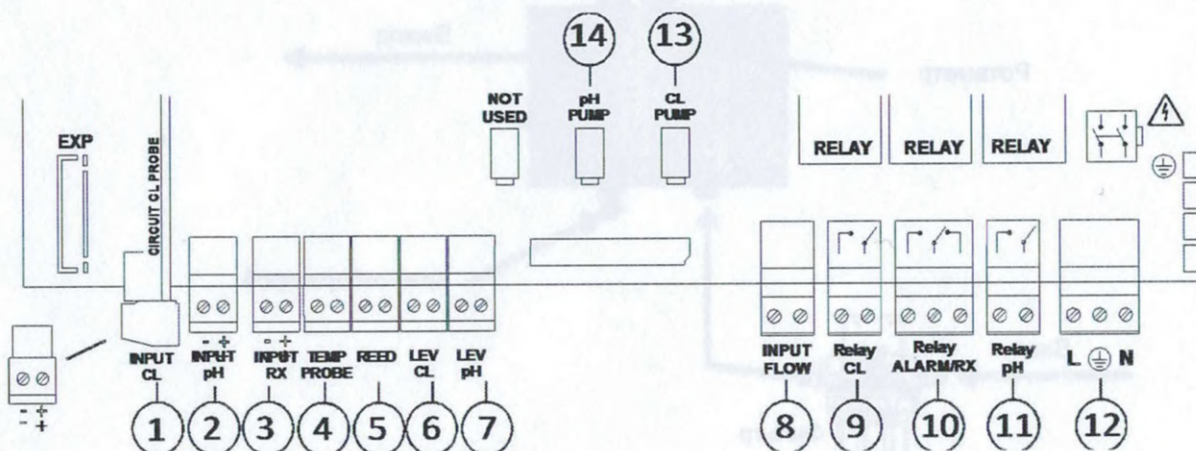

**NB:** Голубой провод датчика хлора «+» коричневый «-»

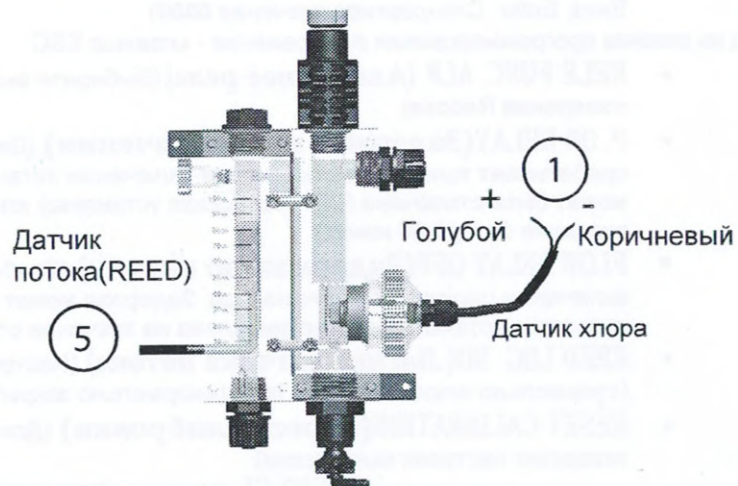





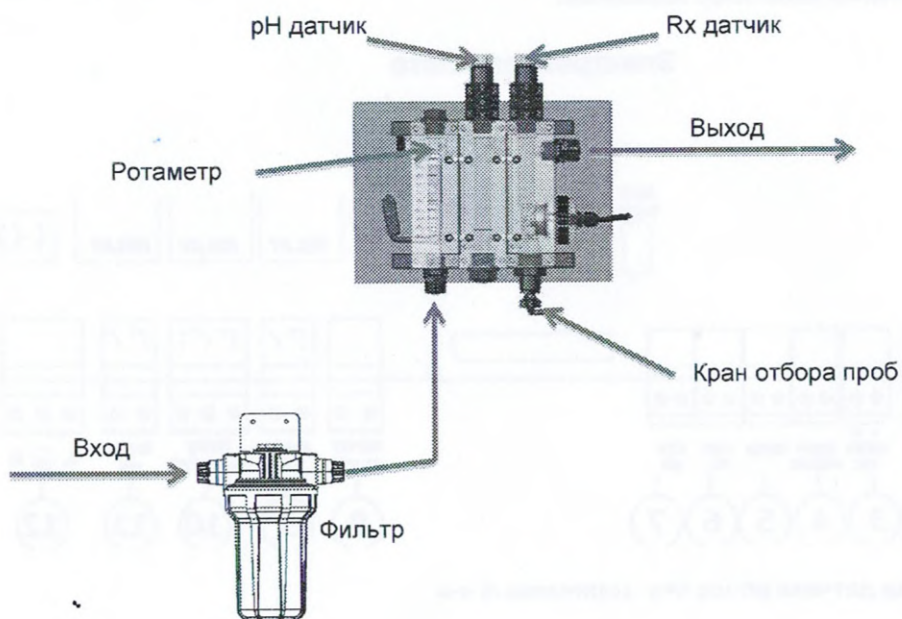

### Электрические соединения:

- 1) Вход датчика хлора
- 2) Вход датчика pH
- 3) Вход датчика Redox
- 4) Вход датчика температуры (PT100)
- 5) Вход герконового датчика потока REED
- 6) Вход датчика уровня насоса хлора (Ёмкость с реагентом)
- 7) Вход датчика уровня насоса pH (Ёмкость с реагентом)
- 8) Вход Flow (Разрешительный сигнал 230 В от циркуляционного насоса)
- 9) Реле хлора («сухой контакт»)
- 10) Alarm или Redox реле («сухие контакты»)
- 11) pH реле («сухие контакты»)
- 12) 240 В вход питания
- 13) Питание насоса хлора
- 14) Питание насоса pH

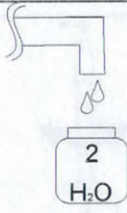
### Гидравлические соединения:





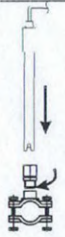







## Калибровка датчика pH

<p>①</p> 	<p>②</p> 	<p>③</p>  <p>Промойте</p>
<p>④</p>  <p>Опустите датчик в раствор 7</p>	<p><b>Калибровка</b></p> <p>enter cal</p> <p>Удерживайте клавишу 3 секунды Выберите pH калибровку</p> <p>5</p>	<p><b>Нажмите_CAL</b></p> <p>enter cal</p> <p>Калибровка длится 1 минуту</p> <p><b>Ждите</b> _____ <b>60с</b> _____</p> <p>6</p>
<p>7PH_QUALITY_100%</p> <p>Качество датчика</p> <p>7</p>	<p>⑧</p>  <p>Промойте</p>	<p>⑨</p>  <p>Опустите датчик в раствор 4</p>
<p>4PH__<b>Нажмите_CAL</b></p> <p>enter cal</p> <p>Калибровка длится 1 минуту</p> <p><b>WAIT</b> _____ <b>60S</b> _____</p> <p>10</p>	<p>4PH_QUALITY_100%</p> <p>Качество датчика</p> <p>11</p>	<p>⑫</p>  <p>Промойте</p>
<p>⑬</p> 	<p>enter cal</p> <p>Нажмите Enter для сохранения и выхода</p> <p>14</p>	<p>15</p> <p>Обычный режим работы</p>





**Примечание:**

При установке в меню Calibration = Easy, калибровка будет выполняться по одной точке с 7 pH буферным раствором.

## Калибровка датчика Redox

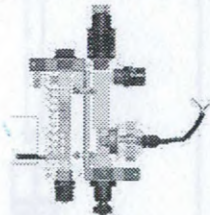
<p>1</p> 	<p>2</p> 	<p>3</p>  <p>Промойте</p>
<p>4</p>  <p>Опустите датчик в раствор 465мВ</p>	<p>5</p> <p><b>Калибровка</b></p> <p>enter cal</p> <p>Удерживайте Cal 3 секунды Выберите Redox calibration</p>	<p>6</p> <p>465MV <b>Нажмите CAL</b></p> <p>enter cal</p> <p>Калибровка длится 1 минуту <b>Ждите 60с</b></p>
<p>7</p> <p>465MV_QUALITY_100%</p> <p>Качество датчика</p>	<p>8</p> 	<p>9</p> 
<p>10</p> <p>enter cal</p> <p>Нажмите Cal для сохранения и выхода</p>	<p>11</p> <p>Обычный режим работы</p>	
<p>12</p> 	<p>14</p> 	<p>13</p> 

## Калибровка датчика хлора

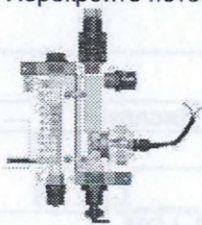
 <p>Возьмите пробу воды из измерительной ячейки</p> <p><b>1</b></p>	<p>Измерьте концентрацию хлора при помощи портативного фотометра</p> <p><b>2</b></p>	<p><b>Калибровка</b></p>  <p>Нажмите клавишу Cal на 3 секунды Выберите CL calibration</p> <p><b>3</b></p>
<p><b>Нажмите CAL</b></p>  <p><b>Ждите 10с</b></p> <p><b>4</b></p>	<p><b>0.8_PPM</b></p> <p>Контроллер отобразит значение, установите значение измеренное портативным фотометром (например. 1.2ppm свободного хлора)</p> <p><b>5</b></p>	<p><b>1.2_PPM</b></p>  <p>Нажмите Enter Калибровка длится 10 секунд <b>Ждите 10с</b> Прибор сохранит параметры</p> <p><b>6</b></p>
<p><b>Перекройте поток через ячейку</b></p>  <p>Нажмите клавишу Cal</p> <p><b>7</b></p>	<p>Перекройте поток</p>  <p><b>8</b></p>	<p><b>ARE YOU SURE?(Вы уверены)</b></p> <p>Выберите yes, если Вы уверены что поток перекрыт и подтвердите клавишей Enter.</p> <p><b>9</b></p>
<p><b>WAIT 100S</b></p> <p>Ждите 100 секунд.</p> <p><b>10</b></p>	<p><b>0.0_PPM</b></p> <p>Нажмите клавишу Cal Калибровка длится 10 секунд</p> <p><b>WAIT 10S</b></p> <p>Прибор сохранит параметры и выйдет из меню калибровки</p> <p><b>11</b></p>	

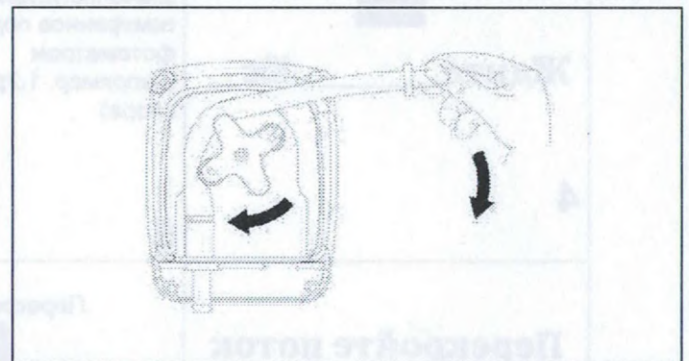
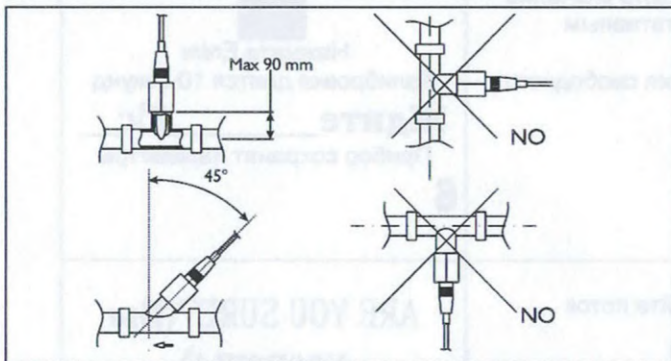
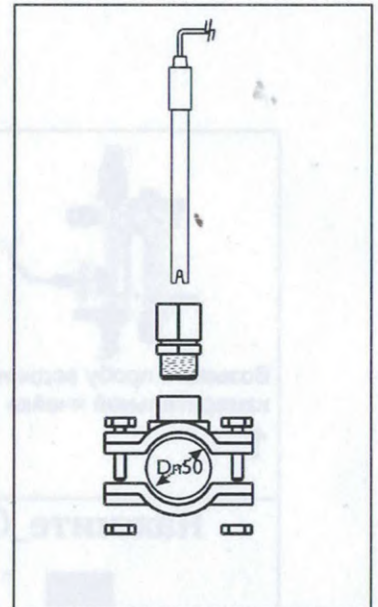
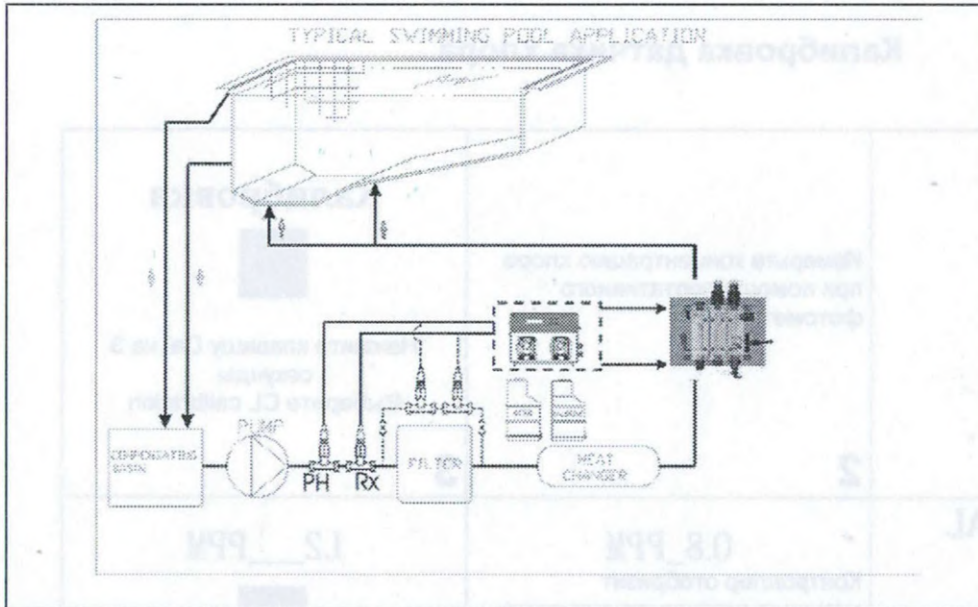

Сигнал	Дисплей	Реле	Действия
Низкий уровень реагента в баке	LEVEL ____ 7,2_PH LEVEL ____ 1,2PPM	Аварийное реле замкнуто	- Нажмите клавишу Enter для размыкания аварийного реле - Добавьте реагент в бак
OFA Первый сигнал (время >70%)	OFA_ALARM	Аварийное реле разомкнуто	- Нажмите клавишу Enter для сброса
OFA Второй сигнал (время =100%)	OFA_STOP	Аварийное реле замкнуто	- Нажмите клавишу Enter для сброса
Аварийный диапазон	ALR_BAND	Аварийное реле разомкнуто	- Нажмите клавишу Enter для сброса
Поток	FLOW	Аварийное реле замкнуто	- Восстановите поток в системе
Системный сбой	PARAMETER_ERROR	Аварийное реле разомкнуто	- Сделайте сброс к заводским настройкам - Неисправность устройства
Калибровка	ERRORE_7_PH ERRORE_4_PH ERRORE_465_MV CALIBRATION_ERROR	Аварийное реле разомкнуто	- Замените датчик или буферный раствор и повторите процесс калибровки

**Для установки заводских настроек выполните следующие шаги:**

- Отключите питание Pool Basic
- Держите нажатыми клавиши UP и DOWN и включите питание.
- Дисплей будет отображать **Init.default no**
- Нажмите UP **Init.default Yes**
- Нажмите Enter для сброса.