

## Технічна інформація по рулонних шторах



Рулонні штори поставляються в комплекті тканина намотана на вал з нижньою планкою; механізм керування рулонною шторкою з ланцюгом; обвіс ланцюжка; кронштейни кріплення рулонної штори; шурупи.

### Системи відкритого типу для рулонних штор

Рулонні штори відкритого типу – найбільш практичний вид сонцезахисних систем. У такій системі тканина намотується на вал зверху, а знизу її утримує грузик (балка). При цьому всі елементи конструкції відкриті і проглядаються, а края штори звисають вільно. По один бік валу знаходиться керуючий механізм - ланцюжок.



**Система "Міні"**



**Система "Стандарт"**

## Система “МІНІ”

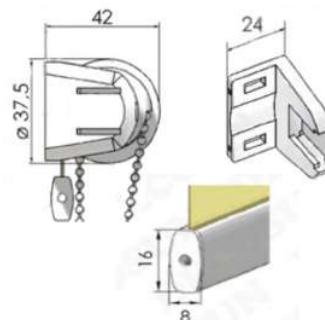
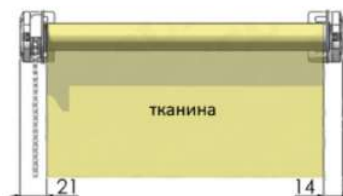

Система “міні” — система відкритого типу, на цепочному механізмі. Система передбачена для вікон невеликого розміру.

### Додаткова інформація

- Вартість доплати за висоту вироба:
  - до 1650 мм — без доплат;
  - 1651 до 2000 мм — 10% від вартості вироба
  - 2001 до 2500 мм — 30% від вартості вироба
  - від 2501 мм — 50% від вартості вироба
- Доплата за колір системи:
  - білий, коричневий, золотий дуб — без доплати;
  - ламінація (світлий дуб, темний дуб, горіх, вишня, махагон, сосна) — **75 грн**
  - сірий, чорний, антрацит — **112 грн**
- Вартість фотодруку — від 495 грн/м<sup>2</sup>, + розробка дизайну 150-250 грн.
- Доплата за фіксацію:
  - комплект магнітів — **40 грн**
  - комплекту нижньої фіксації на лесці (жилці) білий — **30 грн**
  - комплекту нижньої фіксації на лесці (жилці) чорний — **35 грн**

### Технічна інформація

- Діаметр труби:  $\varnothing 19$  мм
- Максимальна ширина: 1500мм;
- Колір системи: білий, коричневий та ламінація (золотий дуб, світлий дуб, темний дуб, горіх, вишня, махагон, сосна, антрацит, сірий, чорний;)
- Тип системи: відкрита;
- Направляючих: немає;
- Механізм управління: ланцюговий;
- Сторона управління: ліва / права;
- Тип фіксації: струна, магніти;
- Варіанти управління: ручне, за допомогою автоматики;
- Варіанти кріплення: на вікно, у проєм, на проєм.

## Система "СТАНДАРТ"

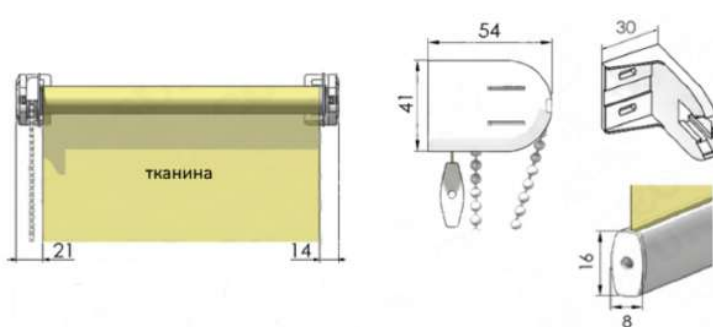

Система "стандарт" — система відкритого типу, на цепочному механізмі. Система передбачена для вікон та проємів великих розмірів. Для систем шириною понад 220 см рекомендовано використовувати трубу діаметром  $\varnothing 32$  та  $\varnothing 40$  мм

### Додаткова інформація

- Вартість доплати за висоту виробу:
  - до 1650 мм — без доплат;
  - 1651 до 2000 мм — 10% від вартості виробу
  - 2001 до 2500 мм — 30% від вартості виробу
  - від 2501 мм — 50% від вартості виробу
- Доплата за колір системи:
  - білий, коричневий, золотий дуб — без доплати;
  - ламінація (світлий дуб, темний дуб, горіх, вишня, махагон, сосна) — **75 грн**
  - сірий, чорний, антрацит — **112 грн**
- Вартість фотодруку — від 495 грн/м<sup>2</sup>, + розробка дизайну 150-250 грн.
- Доплата за фіксацію:
  - комплект магнітів — **40 грн**
  - комплекту нижньої фіксації на лесці (жилці) білий — **30 грн**
  - комплекту нижньої фіксації на лесці (жилці) чорний — **35 грн**

### Технічна інформація

- Діаметр труби:  $\varnothing 25$  мм
- Максимальна ширина: 2500мм;
- Колір системи: білий, коричневий та чорний
- Тип системи: відкрита;
- Направляючих: немає;
- Механізм управління: ланцюговий;
- Сторона управління: ліва / права;
- Тип фіксації: струна, магніти;
- Варіанти управління: ручне, за допомогою автоматики;
- Варіанти кріплення: на вікно, у проєм, на проєм.

## Технічна інформація по рулонних шторах



Рулонні штори поставляються в комплекті тканина намотана на вал з нижньою планкою; механізм керування рулонною шторкою з ланцюгом; обвіс ланцюжка; кронштейни кріплення рулонної штори; шурупи; направляючі.

### Системи закритого типу для рулонних штор

Рулонні штори відкритого типу – за принципом роботи вони схожі на рулонні штори відкритого типу — у них теж є вал, на який намотується тканина з обважнювачем внизу. Але в закритих системах конструкція доповнена, коробом, який закриває вал, і бічними напрямними, які фіксують полотно з боків. Для таких систем необхідно робити замір з точністю до мм.



## Система “УНІ”

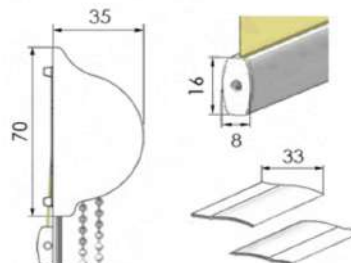

Система “уні” — система закритого типу, на цепочному механізмі з **плоскими** направляючими. Система передбачена лише для вікон.

### Додаткова інформація

- Вартість доплати за висоту виробу:
  - до 1650 мм — без доплат;
  - 1651 до 2000 мм — 10% від вартості виробу
  - 2001 до 2500 мм — 30% від вартості виробу
  - від 2501 мм — 50% від вартості виробу
- Доплата за колір системи:
  - білий, коричневий — без доплат;
  - ламінація під дерево, чорний, сірий, анод, антрацит — вартість розраховується індивідуально.
- Вартість фотодруку — від 495 грн/м<sup>2</sup>, + розробка дизайну 150-250 грн.

### Технічна інформація

- Діаметр труби:  $\varnothing 19$  мм
- Максимальна ширина: 1500мм;
- Колір системи: білий, коричневий, чорний та ламінація (золотий дуб, світлий дуб, темний дуб, горіх, вишня, махагон, сосна)
- Тип системи: закрита;
- Направляючі: плоскі;
- Механізм управління: ланцюговий;
- Сторона управління: ліва / права;
- Варіанти управління: ручне, за допомогою автоматики;
- Варіанти кріплення: на вікно.

## Система “УНІ-П”

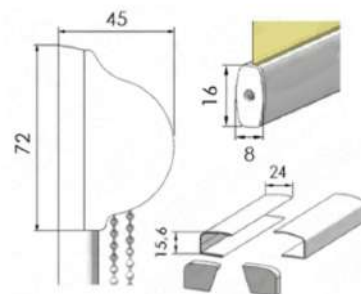

Система “уні-п” — система закритого типу, на цепочному механізмі з **п-подібними** направляючими. Система передбачена лише для вікон.

### Додаткова інформація

- Вартість доплати за висоту виробу:
  - до 1650 мм — без доплат;
  - 1651 до 2000 мм — 10% від вартості виробу
  - 2001 до 2500 мм — 30% від вартості виробу
  - від 2501 мм — 50% від вартості виробу
- Доплата за колір системи:
  - білий, коричневий — без доплати;
  - ламінація під дерево, чорний, сірий, анод, антрацит — вартість розраховується індивідуально.
- Вартість фотодруку — від 495 грн/м<sup>2</sup>, + розробка дизайну 150-250 грн.

### Технічна інформація

- Діаметр труби:  $\varnothing 19$  мм
- Максимальна ширина: 1500мм;
- Колір системи: білий, коричневий та ламінація (золотий дуб, світлий дуб, темний дуб, горіх, вишня, махагон, сосна)
- Тип системи: закрыта;
- Направляючі: п-подібні;
- Механізм управління: ланцюговий;
- Сторона управління: ліва / права;
- Варіанти управління: ручне, за допомогою автоматики;
- Варіанти кріплення: на вікно.

## Система “КОМБО”

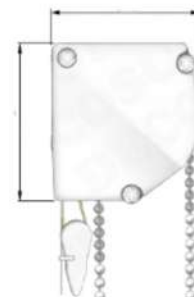
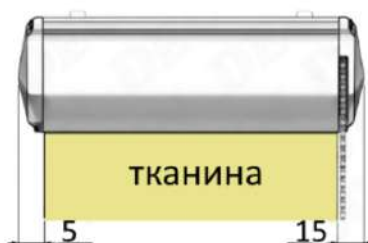

Система “комбо” — система закритого типу, на цепочному механізмі. Система передбачена для вікон та проємів великих розмірів.

### Додаткова інформація

- Вартість доплати за висоту виробу:
  - до 1650 мм — без доплат;
  - 1651 до 2000 мм — 10% від вартості виробу
  - 2001 до 2500 мм — 30% від вартості виробу
  - від 2501 мм — 50% від вартості виробу
- Доплата за колір системи:
  - білий, коричневий — без доплат;
  - ламінація під дерево, чорний, сірий, анод, антрацит — вартість розраховується індивідуально.
- Вартість фотодруку — від 495 грн/м<sup>2</sup>, + розробка дизайну 150-250 грн.

### Технічна інформація

- Діаметр труби:  $\varnothing 40$  мм
- Максимальна ширина: 2400мм;
- Колір системи: білий, сірий та чорний;
- Тип системи: закрита;
- Направляючі: немає;
- Механізм управління: ланцюговий;
- Сторона управління: ліва / права;
- Варіанти управління: ручне, за допомогою автоматики;
- Варіанти кріплення: на вікно, у проєм, на проєм.



## Системи для мансардних вікон

Як і будь-які ролети, рулонні штори для мансардних вікон (дахових) можуть бути у відкритій і закритій системі. У відкритій системі (Мансарда еко) рулонні штори можуть фіксуватися в одному з трьох положень (закриваючи третину вікна, дві треті або все вікно повністю). А закрита система (Деколюкс) має направляючі, які закривають краї штори та дають можливість створити повне затемнення. Штора може фіксуватись на будь-якому рівні.

### Система “МАНСАРДА ЕКО”



Система “мансарда еко” — система відкритого типу, на пружині. Система передбачена для мансардних вікон.

#### Додаткова інформація

- Вартість доплати за висоту вироба:
  - до 1650 мм — без доплат;
  - 1651 до 2000 мм — 10% від вартості вироба
  - 2001 до 2500 мм — 30% від вартості вироба
  - від 2501 мм — 50% від вартості вироба
- Доплата за колір системи:
  - білий, коричневий — без доплати;
  - ламінація під дерево, чорний, сірий, анод, антрацит — вартість розраховується індивідуально.
- Вартість фотодруку — від 495 грн/м<sup>2</sup>, + розробка дизайну 150-250 грн.

#### Технічна інформація

- Діаметр труби:  $\varnothing 25$  мм
- Максимальна ширина: 1100мм;
- Колір системи: білий;
- Тип системи: відкрита;
- Направляючі: немає;
- Механізм управління: пружина;
- Варіанти управління: ручне;
- Варіанти кріплення: на мансардне вікно



## Система “ДЕКОЛЮКС ”



Система “деколюкс” — система закритого типу, на пружині. Система передбачена для мансардних вікон.

### Додаткова інформація

- Вартість доплати за висоту виробу:
  - до 1650 мм — без доплат;
  - 1651 до 2000 мм — 10% від вартості виробу
  - 2001 до 2500 мм — 30% від вартості виробу
  - від 2501 мм — 50% від вартості виробу
- Доплата за колір системи:
  - білий, коричневий — без доплат;
  - ламінація під дерево, чорний, сірий, анод, антрацит — вартість розраховується індивідуально.
- Вартість фотодруку — від 495 грн/м<sup>2</sup>, + розробка дизайну 150-250 грн.

### Технічна інформація

- Діаметр труби:  $\varnothing 25$  мм
- Максимальна ширина: 1100мм;
- Колір системи: білий, сірий, сосна;
- Тип системи: закрыта;
- Направляючі: деколюкс;
- Механізм управління: пружина;
- Варіанти управління: ручне;
- Варіанти кріплення: на мансардне вікно



## Заміри рулонних штор

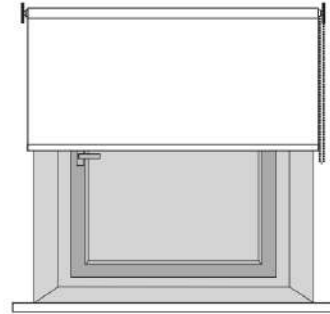
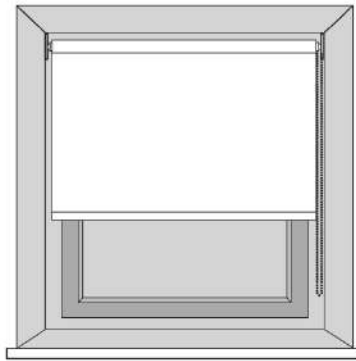
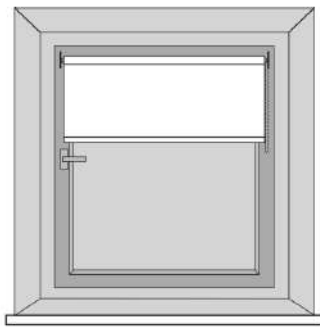

монтаж на вікно

монтаж у проєм

монтаж на проєм

### монтаж на вікно

#### Відкрита система

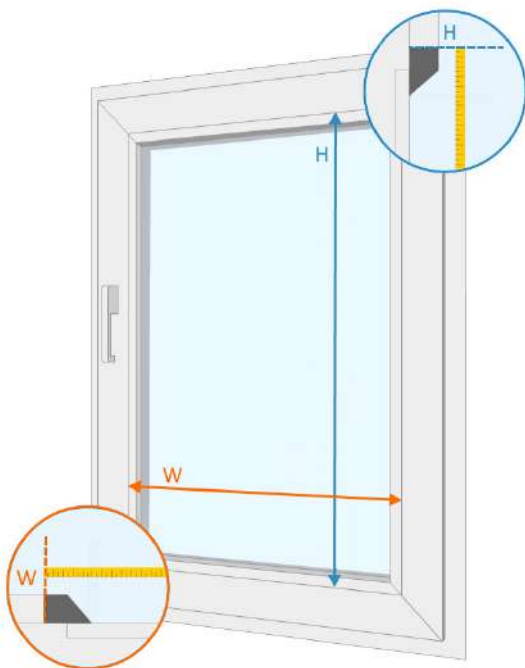

1. Ширину по штапику (W)
2. Висоту по штапику (H)

#### Закрита система

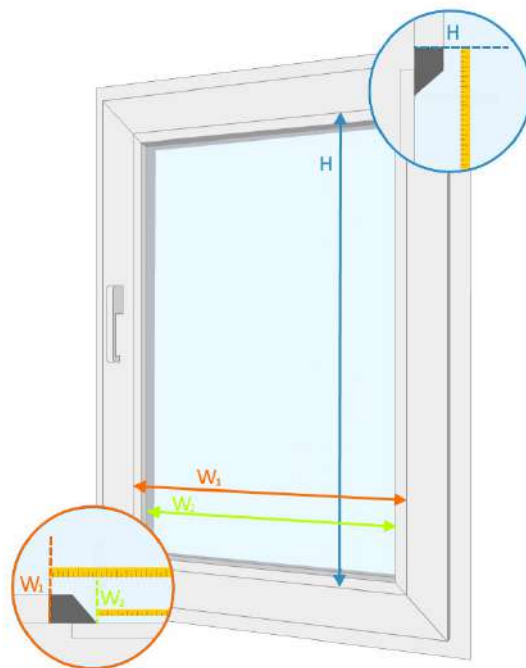

1. Ширину по штапику (W1)
2. Ширину по склу (W2)
3. Висоту по штапику (H)



## монтаж у проєм (відкрита система)

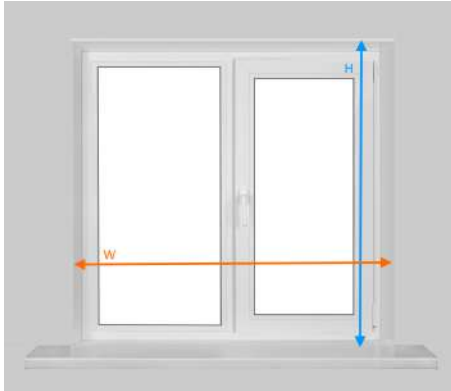

1. Ширину проєма ( $W$ )
2. Висоту проєма ( $H$ )

## монтаж на проєм (відкрита система)

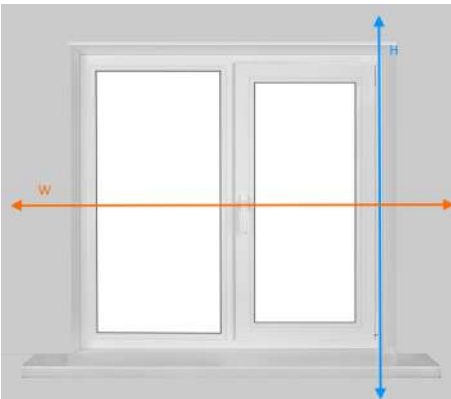

1. Бажану ширину виробу ( $W$ )
2. Бажану висоту виробу ( $H$ )

## Мансардне вікно

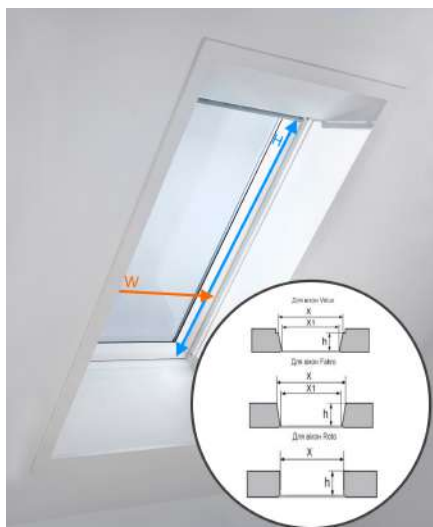

1. Ширину ( $W$ )
  - a. ширину по мансардний профіль ( $x$ )
  - b. ширину по склу ( $x1$ )
  - c. глибину мансардного профіля ( $h$ )
2. Висоту ( $H$ )
  - a. висоту по мансардний профіль ( $x$ )
  - b. висоту по склу ( $x1$ )
  - c. глибину мансардного профіля ( $h$ )
3. Інформація про виробника та серію мансардного вікна (знаходиться на бляшці з торця, відкривної частини вікна)

## Рекомендації по догляду

Тканина рулонних штор обробляється захисним антистатичним покриттям, яке робить тканину менш сприйнятливою до бруду і пилу, що накопичується на звичайній поверхні.

Всі тканини, за винятком металіка, можна протирати злегка вологою ганчіркою або губкою, також можна використовувати не синтетичний миючий засіб, якщо це дозволено.

**Увага!** Тканина не слід терти щіткою, так як ви можете пошкодити захисну поверхню. Не можна гладити, перегинати, віджимати і сушити тканину в зігнутому положенні. Це може призвести до загину і заломів. Якщо на тканині з'явилася пляма можна використовувати засіб для виведення плям на натуральній основі. Не використовуйте розчинники.

У сильно забруднених рулонних шторах рекомендуємо замінити тканину.