



Електрична обігрівач

FERRARA

Модель : EH800 (25001)



Перед введенням в експлуатацію уважно прочитайте цю інструкцію з монтажу.

Ретельно зберігайте інструкцію.

Специфікація продукту:

Артикул №	EH800	Схема перемикання 
Ватт	3x900 Вт (2700)	
Вольт	220-240 В~	
Напруга	50 Гц	
Клас	I	
Рівень IP (маркування)	IP34	

Важливі інструкції з техніки безпеки!

Попередження! Використовуйте пристрій тільки у відповідності з наступними основними заходами безпеки. У випадку недотримання інструкцій з техніки безпеки пожежа, удар електричним струмом може завдати значної шкоди Вам або іншим особам.

Попередження! Деякі деталі пристрою дуже нагріваються під час роботи! Не рухайте пристрій під час роботи і утримуйте дітей та домашніх тварин далеко від гарячого пристрою. Не залишайте обігрівальну колонку без нагляду під час роботи.

1. Дістаньте виріб з упаковки та перевірте правильність відповідно до переліку деталей.
2. Не дозволяйте дітям грати з плівкою для упаковки й негайно утилізуйте її після розпакування. Перед введенням в експлуатацію перевірте, чи співпадає напруга пристрою з напругою Вашої магістральної проводки (220-240В~).
3. Не торкайтесь захисних сіток нагрівальних труб під час роботи, вони можуть бути дуже гарячими!
4. Ніколи не торкайтесь пристрою мокрими руками!
5. Перед кожним використанням перевіряйте обігрівальний пристрій на відсутність пошкоджень мережевого кабелю або штепселя. Якщо електричний обігрівач є непридатним для експлуатації або пошкодженим, зверніться до сервісної служби за адресою в цій інструкції. Не намагайтеся самостійно ремонтувати, оскільки таким чином Ви порушуєте безпеку людей та гарантію виробника.
6. Не ставте ніякі предмети об'єкти на обігрівач і не вішайте ніякої білизни (наприклад, рушників), щоб вони висихали на нагрівальних елементах пристрою або навколо нього. Це може призвести до пошкодження обігрівача та короткого замикання, або ураження електричним струмом, або пожежі.
7. Якщо нагрівальні елементи (трубки) перестали світитися, все одно може бути, що перемикачі ще працюють. Перевірте перемикач і вимкніть його! При припиненні експлуатації завжди витягуйте штепсель із розетки. Якщо Ви хочете замінити трубки, Ви повинні спочатку відключити мережевий кабель від розетки і замінювати трубки лише тоді, коли пристрій перебуває у холодному стані.













8. Пильнуйте, щоб пристрій не використовувався поблизу легкозаймистих рідин, таких як бензин, масло, фарба або подібні речовини.
9. Завжди відключайте мережевий кабель від основного джерела живлення, коли пристрій не використовується, і від'єднуйте кабель від розетки через штепсель, а не намагайтесь тягнути за кабель.
10. Не ставте обігрівач поблизу штор, меблів або інших легкозаймистих предметів, а також переконайтеся, що навколо об'єктів є мінімальний простір (описаний нижче).
11. Не використовуйте цей обігрівач разом із таймером або подібним пристроєм, який може полегшити перемикання в певний час.
12. Не проїжджайте по мережевому кабелю.
13. Не дозволяйте дітям або нездатним людям пильнувати за цим пристроєм або використовувати його.
14. Шнур живлення повинен бути повністю розкручений перед використанням.
15. Якщо пристрій не використовується протягом тривалого періоду, вимкніть живлення.
16. Цей продукт не може використовуватися тими особами (включаючи дітей), чії фізичні, чуттєві або розумові можливості він переважає, які не мають досвіду або знань щодо роботи з пристроєм, крім випадків, коли їх під час використання пристрою інформує та контролює особа, відповідальна за їхню безпеку.
17. Встановлюйте обігрівач на плоску і рівну поверхню.
18. Обігрівач не повинен знаходитись нижче або безпосередньо поруч із електросхемою.
19. Не використовуйте зовнішні пристрої для перемикання, такі як програмування, реле часу, окрема система дистанційного керування або будь-який інший прилад, який автоматично вмикає обігрівач, оскільки існує ризик виникнення пожежі, якщо система управління не точно налаштована на управління виробника.
20. Щоб уникнути небезпеки електричного короткого замикання чи удару, пильнуйте, щоб пристрій не стикався з водою. Не занурюйте мережевий кабель і штепсель у воду чи іншу рідину.



ПРИМІТКА ЩОДО МОНТАЖУ

- Встановлення завжди повинно виконуватися кваліфікованою або компетентною особою.
- Живлення повинно здійснюватися належним чином шляхом правильно заземленого варіанту.
- Дотримуйтесь мінімальної відстані! Її завжди слід дотримуватися (зверху: 60 см, з боків: 150 см).
- Тримайте обігрівач подалі від займистих речовин.
- Обігрівач повинен бути встановлений таким чином, щоб користувач не мав можливості вимикати його з ванни / душу.
- Не використовуйте нагрівач безпосередньо біля ванни, душу або басейну.
- Переконайтеся, що пристрій не встановлений поблизу легкозаймистих матеріалів. Дотримуйтесь вказаної мінімальної відстані навіть від важкозаймистих матеріалів.
- Не використовуйте обігрівач у місцях, де можуть бути небезпечні пари, визначені за BS5345.
- Нагрівальні елементи (трубки) забезпечені захисною сіткою. Захисна сітка використовується для захисту від більших предметів. Під час експлуатації уникайте наближення до захисних сіток або потрапляння через захисні решітки

будь-яких предметів. Обігрівач не можна вводити в експлуатацію без захисної сітки.

Перелік деталей

Деталь №	Назва	Рисунок	Штук	Місце (багажу)	
1	Нагрівач х 1		1	1	
2	Нагрівач Захисна рамка		1		
3	Підставка		1	1	
4	Кришка підставки		1	1	
5	Опорна плита Кришка		3	1	
6	Опорна плита (масив)		1	1	
7	Нижня шайба для кріплення		1	3	
8	Верхня шайба для кріплення		1		
9	U-подібна шайба		3		
10	Ключ-гвинт М4×10 мм		9	1	
11	Металевий гвинт ST4.8×20 мм		21		
12	Металевий гвинт ST3.5×12 мм		3 6		
13	Металевий гвинт ST4×25 мм		3		

14	Пластикова втулка		3		
15	Кріпильний кутник		3		

с.5 КРОКИ МОНТАЖУ

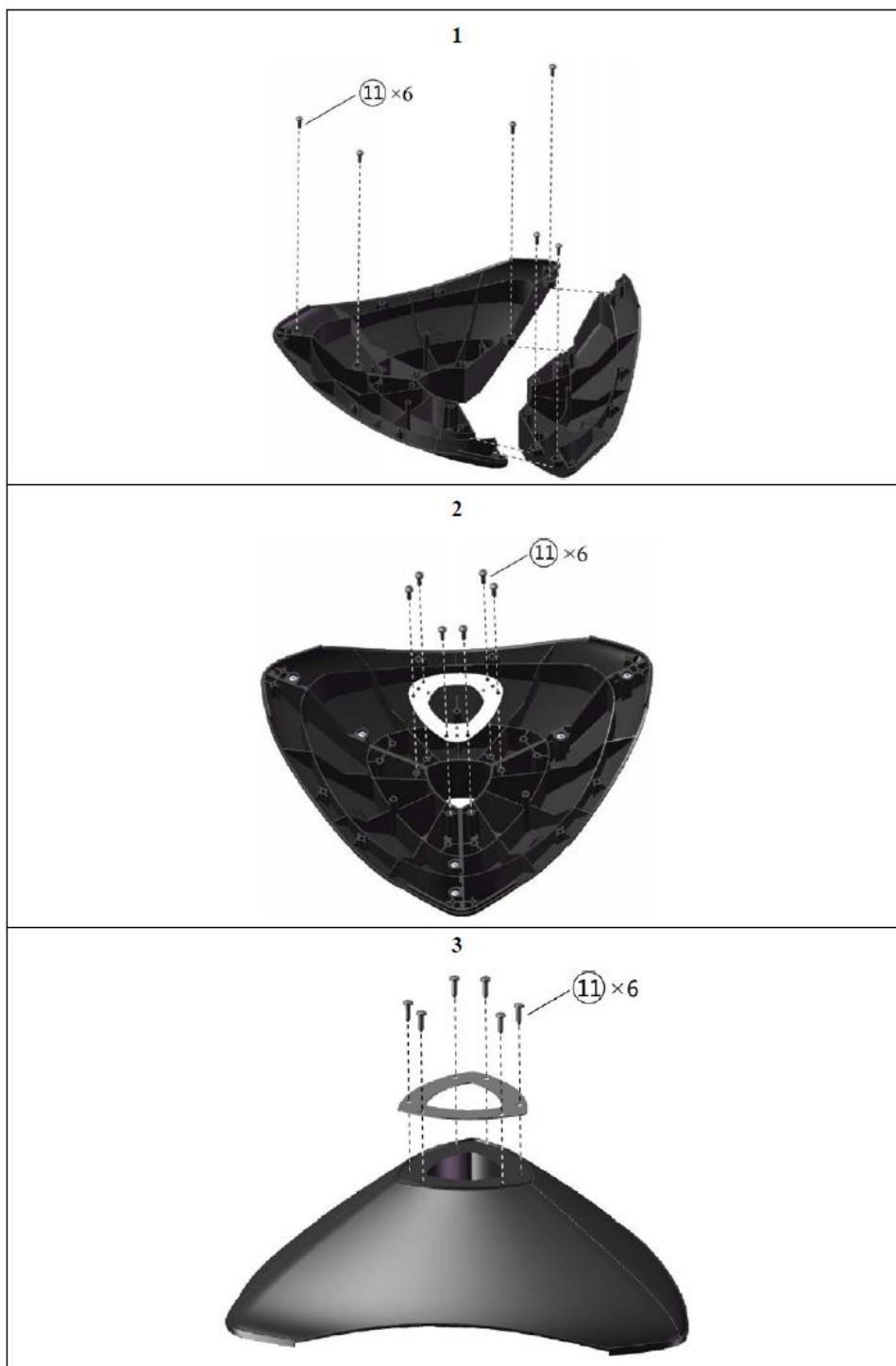

4

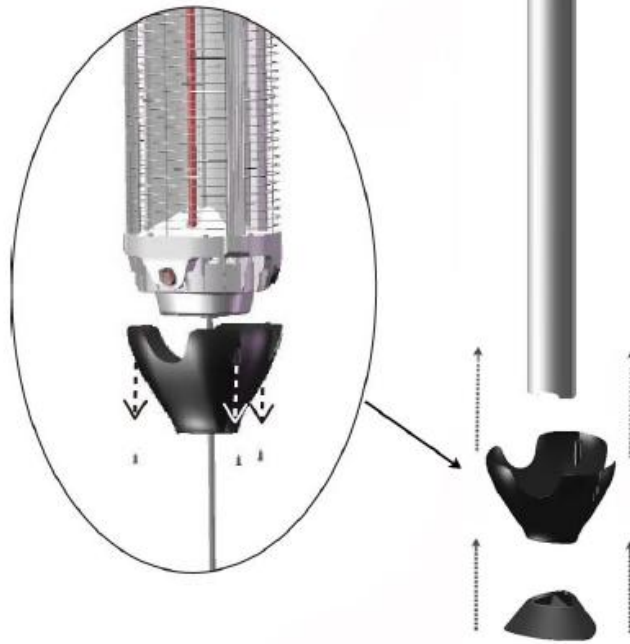

5



6



7



8

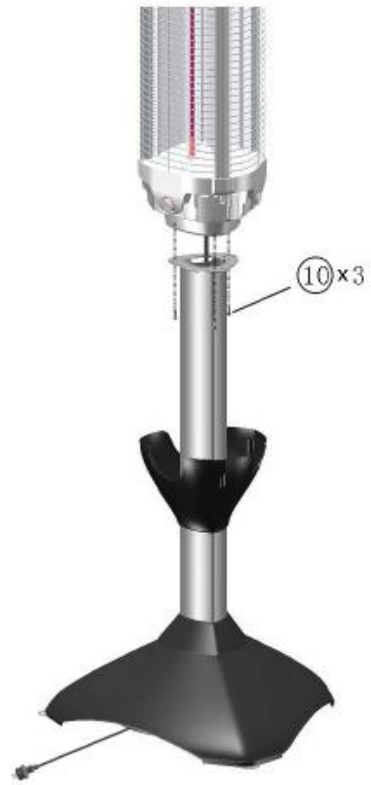

9



Відстань у всіх бічних напрямках

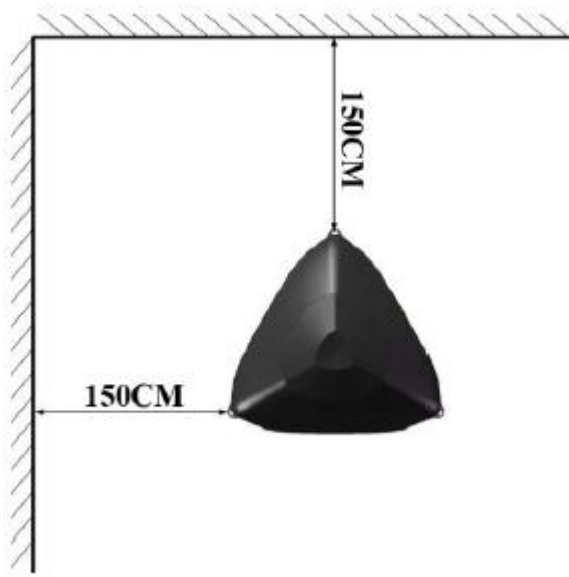

Відстань до верху

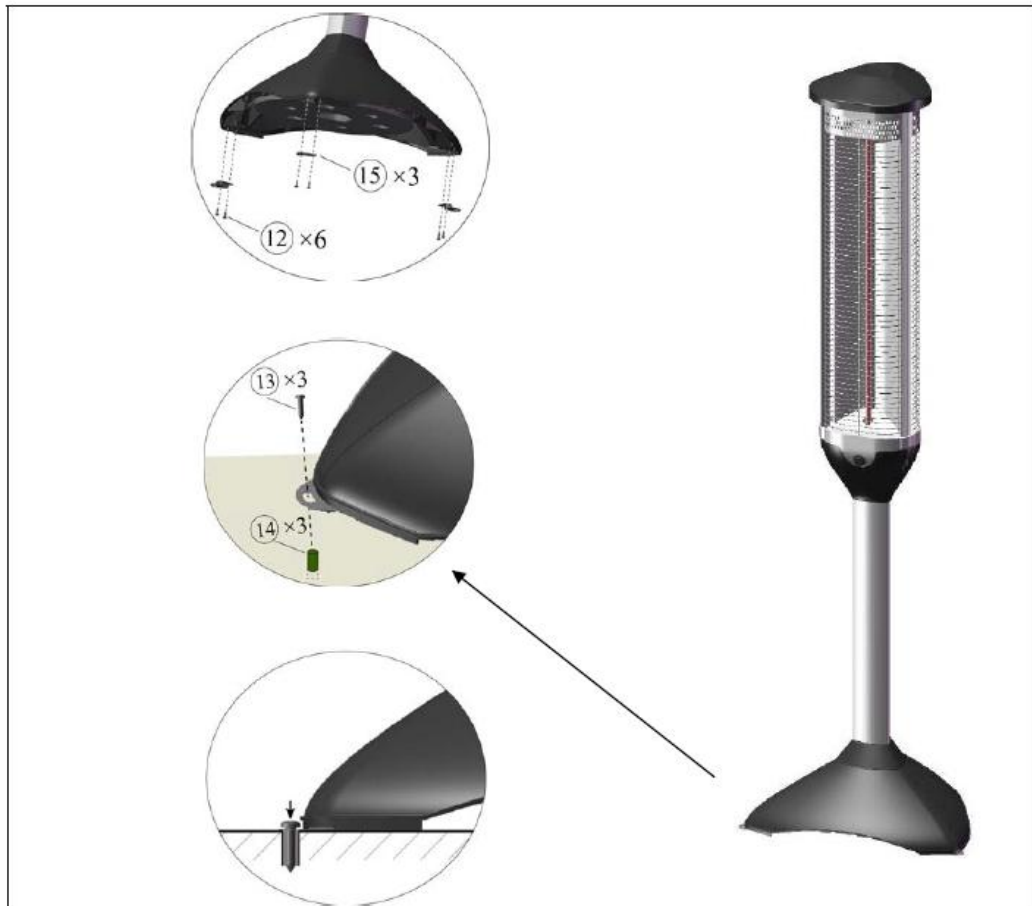
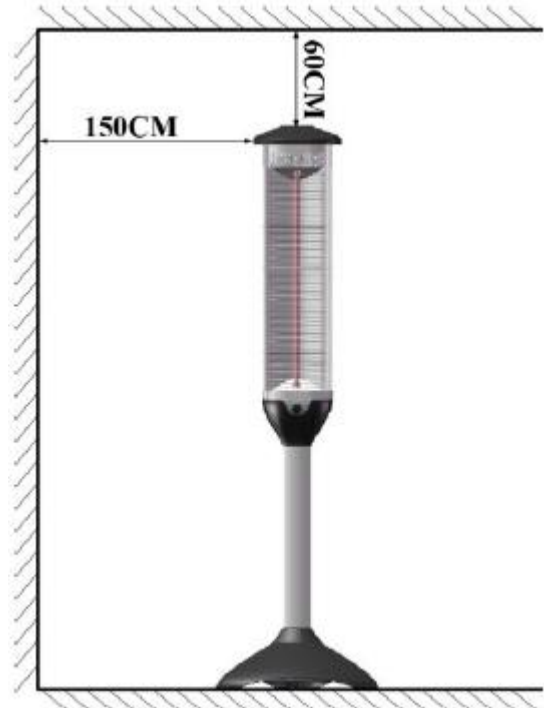

ВВЕДЕННЯ В ЕКСПЛУАТАЦІЮ:

1. Встановити усі перемикачі в положення (0).
2. Підключити мережевий кабель до розетки.
3. Ви можете окремо вмикати та вимикати кожний нагрівальний елемент, і таким чином застосовувати їх окремо залежно від використання.
4. Встановити червоний перемикач на (I), щоб увімкнути, та на (0), щоб вимкнути.
5. Врахуйте, що після використання перемикач повинен бути знову встановлений у положення «Вимкнено» (0). Потім відключіть мережевий кабель від мережі.

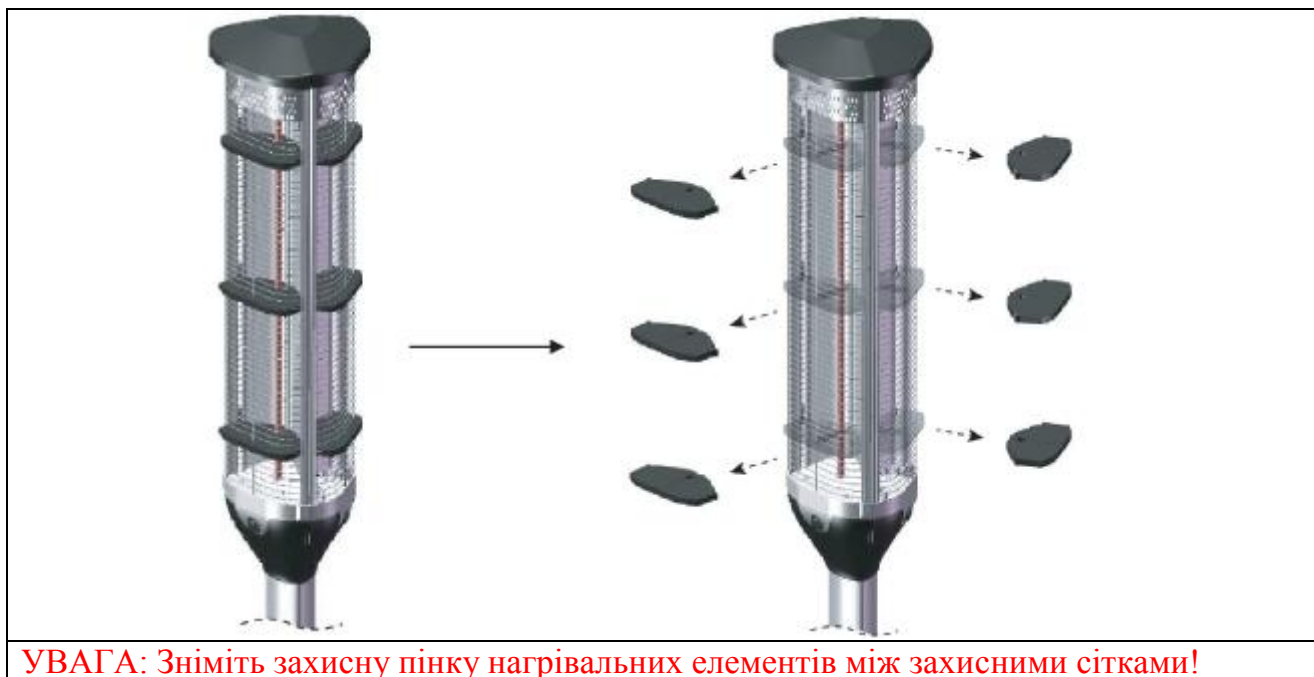

УВАГА: Зніміть захисну пінку нагрівальних елементів між захисними сітками!

УВАГА!

Спочатку вимкніть червоний основний вимикач пристрою, а потім підключіть пристрій до електромережі!

УВАГА!

1. Не перегинайте і не перекручуйте мережевий кабель.
2. Цей обігрівач призначений, згідно з IP34, для використання назовні та в приміщенні. Переконайтеся, що кабель-подовжувач або зовнішні розетки є водонепроникними.

Інколи очищайте пристрій м'якою сухою ганчіркою. Зверніть увагу, щоб під час очищення пристрій був відімкнений від мережі, і він не був гарячим.

Замовлення запчастин за нижче вказаною адресою

Не викидайте цей електричний прилад із побутовими відходами. Будь ласка, повторно використайте цей пристрій на спеціальних об'єктах, призначених для цього (наприклад, пунктах прийому вторсировини).



ТОВ «Клімат та Інновації»

Тел1: +38 (044) 225 86 10

Тел2: +38 (044) 425 07 62

Ел.почта: info@inclimate.com.ua

www.inclimate.com.ua

Через постійні розробки продукту, не виключено, що окремі деталі або монтажний матеріал дещо відрізняються від сфери постачання.