

**Cassida<sup>®</sup>**  
**Zeus**

*moving money forward*

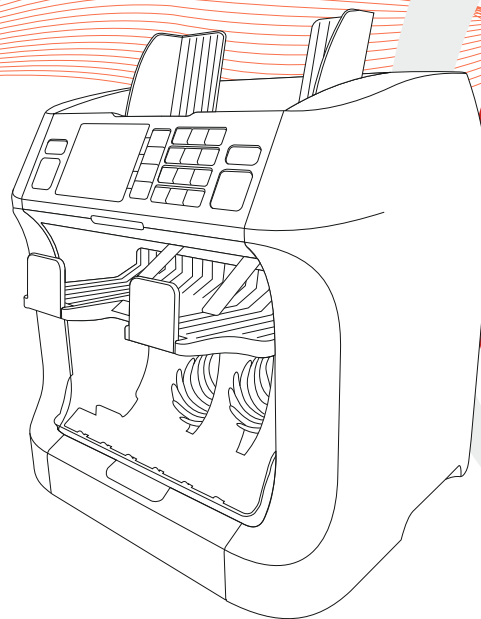

# ИНСТРУКЦИЯ ПО ЭКСПЛУАТАЦИИ

Сортировщик банкнот Cassida Zeus

Сервисные центры



Данная инструкция содержит важную информацию о мерах безопасности и эксплуатационных характеристиках аппарата. Пожалуйста, внимательно ознакомьтесь с ней перед использованием Вашего сортировщика банкнот и сохраните для обращения к ней в будущем.

## Содержание:

**1. Введение**

1.1 Об аппарате <b>Cassida Zeus</b> .....	5
1.2 Комплектация .....	6
1.3 Общий вид .....	6
1.4 Панель управления .....	8
1.5 Дисплей .....	9
1.6 Технические характеристики .....	15
1.7 Меры предосторожности .....	15

**2. Порядок работы**

2.1 Включение .....	16
2.2 Загрузка банкнот .....	16
2.3 Режимы работы .....	17
2.3.1 Выбор режима работы .....	18
2.3.2 Режим Микс .....	19
2.3.3 Режим Номинал .....	20
2.3.4 Режим Счет .....	22
2.3.5 Режим Лицо .....	23
2.3.6 Режим Ориентация .....	23
2.3.7 Суммирование (Счет с накоплением итога) .....	23
2.3.8 Фасовка .....	24
2.3.9 Режим одновременного пересчета валюты .....	24
2.3.10 Пересчет валют в режиме Авто .....	26
2.3.11 Режим Печать .....	27
2.3.12 Выгрузка итогов пересчета на флэшку .....	28

**3. Коды ошибок** ..... 30**4. Техническое обслуживание** ..... 32

4.1 Очистка тракта, датчиков распознавания и прижимных роликов .....	33
4.2 Очистка нижней части тракта .....	34
4.3 Очистка накопителя для пыли .....	35
4.4 Очистка роликов .....	35

**5. Транспортировка** ..... 36**6. Гарантийные условия** ..... 36**1. ВВЕДЕНИЕ****1.1 Об аппарате Cassida Zeus**

Благодарим Вас за выбор оборудования Cassida. Надеемся, что сортировщик банкнот Cassida Zeus будет радовать Вас качеством и удобством работы на протяжении всего срока эксплуатации.

Основные преимущества сортировщика банкнот Cassida Zeus:

- Автораспознавание валюты
- Одновременный пересчет всех 5-ти валют
- Сверка серийных номеров
- Проверка 5 видов валют (RUB, USD, EUR, GBP, CHF)
- Высокая скорость счета
- Доступ ко всем частям тракта
- Цветной LCD-дисплей
- Износостойкие комплектующие (производство Южная Корея)
- Простота управления
- Возможность подключения к принтеру и выносному дисплею
- Наличие функции проверки подлинности по 4 машиночитаемым защитным признакам (в соотв. с Указанием БР от 06.10.2008 N 2087-У (ред. от 21.04.2011) «О перечне машиночитаемых защитных признаков банкнот Банка России, подлежащих проверке кредитными организациями»)
- Русифицированное меню
- CIS технология (ИК и Видимый образ)

**1.2 Комплектация**

- Сортировщик банкнот Cassida Zeus
- Сетевой шнур
- Инструкция по эксплуатации
- Картонная коробка с уплотнителем

### 1.3 Общий вид

Вид спереди

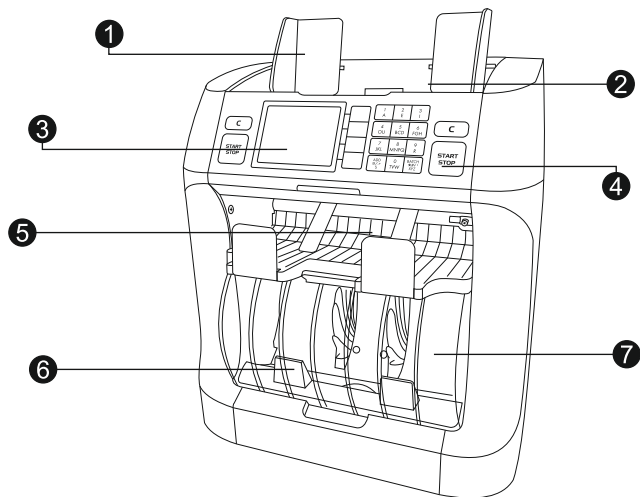

1. Направляющие для банкнот
2. Загрузочный карман
3. Дисплей LCD, 2,8 дюйма
4. Панель управления
5. Карман отбраковки
6. Приемный карман
7. Защитная шторка

Вид сзади

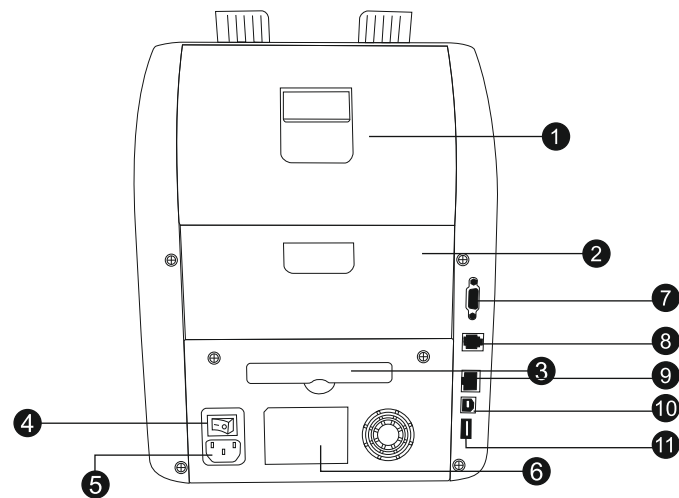

1. Задняя верхняя крышка
2. Задняя нижняя крышка
3. Накопитель для пыли
4. Выключатель электропитания
5. Разъем питания
6. Задний стикер
7. Разъем для подключения принтера
8. Разъем для подключения внешнего дисплея
9. Разъем для подключения к компьютерной сети
10. USB (A) - для обновления программного обеспечения
11. USB (B)

## 1.4 Панель управления

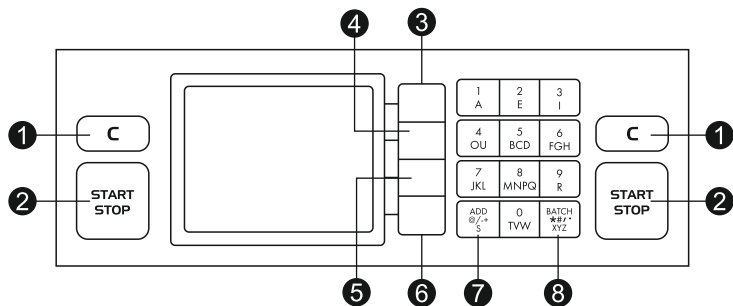

1. C – очистить результат пересчета/сброс
2. START/STOP – начать/остановить пересчет
3. Вал – кнопка выбора валюты
4. Режим – кнопка выбора режимы работы
5. Дисп. – 1 нажатие – отчет по просчитанным банкнотам,  
2 нажатия – отчет по отбракованным банкнотам
6. Меню – меню настроек
7. ADD – включить/выключить режим суммирования
8. BATCH – настройка фасовки
9. Кнопка "1" - включить/выключить пересчет валют в режиме ВСЕ
10. Кнопка "2" - включить/ выключить пересчет валют в режиме АВТО
11. Кнопка "8" - включить/ выключить режим сверки серийных номеров (доступно в режимах МИКС и НОМИНАЛ)

## 1.5 Дисплей

Основной дисплей

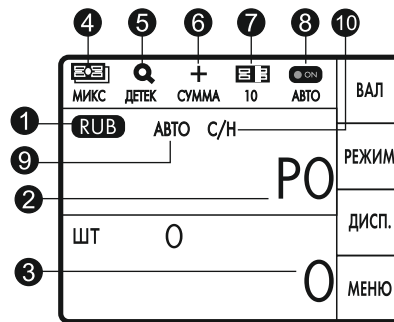

1. Выбранная валюта
2. Сумма просчитанных банкнот
3. Количество просчитанных банкнот
4. Выбранный режим работы
5. Вкл/выкл детекции
6. Вкл/выкл режим суммирования
7. Выбранный размер фасовки
8. Вкл/выкл авто старт
9. АВТО - режим АВТО определения валюты включен
10. С/Н - режим сверки серийных номеров включен

Дисплей отчета по просчитанным банкнотам

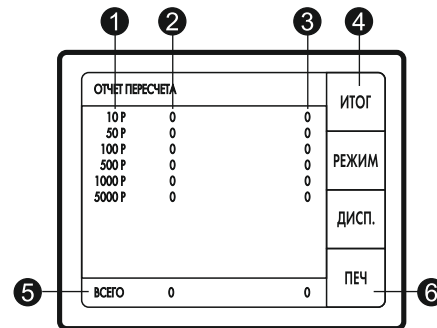

1. Номинал просчитанных банкнот
2. Количество просчитанных банкнот
3. Сумма просчитанных банкнот
4. Кнопка ИТОГ для отображения общего итога пересчета
5. Общий итог счета
6. Печать итога
7. Нажать ДИСПЛЕЙ еще раз и попадем в отчет отбраковки (карман реджекта)

ОБЩИЙ ИТОГ			СБРОС
10 P	0	0	^
50 P	0	0	
100 P	0	0	v
500 P	0	0	
1000 P	0	0	ПЕЧ
5000 P	0	0	
ВСЕГО	0	0 P	

ОТЧЕТ ПО ОТБРАКОВКЕ		^
1 ОШИБКА ID		v
		ДИСП.
		ОБРАЗ
ВСЕГО	1 Rejects	

Дисплей МЕНЮ

МЕНЮ	ВЫХОД
1 АВТО/РУЧНОЙ СТАРТ	^
2 СКОРОСТЬ	
3 РЕЖИМ ВКЛ/ВЫКЛ	v
4 НАСТРОЙКИ ДЕТЕКЦИИ	
5 НАСТРОЙКИ	НАСТ
6 ОТЧЕТЫ	
7 ИНФ. ДЛЯ ПОЛЬЗОВАТЕЛЯ	
8 УП-НИЕ ЗАЩИТ. ШТ.	

1. Авто/Ручной старт – выбор ручного старта при просмотре банкнот или авто старта

АВТО/РУЧНОЙ СТАРТ		ВЫХОД
1 РУЧНОЙ СТАРТ	0	^
2 АВТО СТАРТ		
		v
		НАСТ

2. Скорость – выбор скорости пересчета, 1000 банкнот/мин или 800 банкнот/мин

СКОРОСТЬ		ВЫХОД
1 1000	0	^
2 800		
		v
		НАСТ

3. Режим вкл/выкл - управление режимами. Можно выключить один из режимов работы, тогда выключенный режим не будет активен при выборе режима работы

РЕЖИМ ВКЛ/ВЫКЛ		ВЫХОД
1 МИКС ВКЛ	0	
2 НОМ ВКЛ	0	^
3 СЧЕТ ВКЛ	0	
4 СОРТ ВКЛ	0	^
5 ЛИЦО	0	
6 ОРНТ	0	^
		НАСТ

4. Настройки детекции – управление детекциями

НАСТРОЙКИ ДЕТЕКЦИИ		ВЫХОД
1 МГ ВКЛ	0	
2 ИК ВКЛ	0	^
3 УФ ВКЛ	0	
4 ВСЕ ДЕТЕКЦИИ ВКЛ		^
5 ВСЕ ДЕТЕКЦИИ ВЫКЛ		
		НАСТ

5. Настройки – общие настройки

НАСТРОЙКИ		ВЫХОД
1 ДАТА И ВРЕМЯ		
2 ИНТЕРФЕЙС/ЗВУК		^
3 РАЗДЕЛИТЕЛЬ		
4 НЕОБ. СЕРВИС		^
5 ЯЗЫК		
6 СЧ. РЕЗ. СЧЕТА		^
7 ВНЕСТИМОСТЬ КАРМАНОВ		
8 НАСТРОЙКИ ЦАН		^
9 ФОН		
		НАСТ

6. Отчеты – отчеты о просчитанных банкнотах могут быть сохранены на внешнем носителе

МЕНЮ		ВЫХОД
ВСТАВЬТЕ USB		
		^
		^
		^
		НАСТ

7. Инф. для пользователя – изменить ID номер машины/ввести данные о кассире и тд.

ИНФ. ДЛЯ ПОЛЬЗОВАТЕЛЯ	ВЫХОД
1 ID МАШИНЫ	^
2 ИНФОР. О ПОЛЬЗОВАТЕЛЕ	
	v
	НАСТ

8. Управление защитной шторкой – если включить данную функцию, защитная шторка будет автоматически подниматься при просчете или не подниматься, если функция отключена.

УП-НИЕ ЗАЩИТ. ШТ.	ВЫХОД
1 ВЫКЛ 0	^
2 ВКЛ	
	v
	НАСТ

## 1.6 Технические характеристики

Тип подачи банкнот:	Ролико-фрикционный
Габариты (ШхДхВ), мм:	276x250x305
Размер банкнот, мм:	120x60, 180x90
Емкость загрузочного кармана:	300 банкнот
Емкость кармана отбраковки:	100 банкнот
Емкость приемного кармана:	200 банкнот
Интерфейс:	USB, RS-232, RJ-12, RJ-45
Детекция:	MG, UV, IR, Образ (CIS)
Скорость пересчета банкнот:	800 б/мин, 1000 б/мин
Вес:	7.6 кг
Питание:	100~240VAC, 50/60Hz

## 1.7 Меры предосторожности

Во время использования сортировщика банкнот Cassida Zeus должны быть соблюдены основные меры предосторожности, включая следующие:

1. Избегайте попадания любых металлических объектов и жидкостей внутрь устройства.
2. Во избежание поражения электрическим током, не включайте и не вынимайте вилку шнура питания из розетки мокрыми руками.
3. Во избежание разрыва или повреждения шнура, вынимая шнур питания из сети, беритесь за вилку шнура.
4. Во избежание повреждения шнура питания и возможного короткого замыкания, перемещать сортировщик разрешается только после отключения вилки шнура от электросети.
5. Если прибор долго находился в низкотемпературной среде, то перед включением необходимо держать его при комнатной температуре, по крайней мере, в течение двух часов.

Для того, чтобы прибор надежно работал продолжительное время соблюдайте, пожалуйста, следующие правила:

Сортировщик банкнот Cassida Zeus



Для предотвращения преждевременного выхода оборудования из строя, соблюдайте следующие правила:

1. Прибор должен быть установлен на ровной горизонтальной поверхности.
2. Не устанавливайте прибор в местах, где он может подвергнуться воздействию прямых солнечных лучей или направленного искусственного освещения.
3. Не устанавливайте прибор в помещениях с высоким уровнем запыленности. Высокая запыленность может негативно повлиять на качество проверки.

**ВНИМАНИЕ!** Не устанавливайте прибор вблизи другого оборудования со свойствами излучения электромагнитных волн, способных привести к неправильной работе оборудования (мобильный телефон, офисный принтер и др).

## 2. ПОРЯДОК РАБОТЫ

### 2.1 Включение

Подсоедините сетевой шнур к разъему для подключения сетевого шнура. Перед включением убедитесь, что загрузочный карман пуст. Используя выключатель электропитания сзади счетчика, включите аппарат. Аппарат проведет самотестирование и будет готов к работе когда на дисплее отобразится информация рабочего режима работы. Перед началом работы рекомендуется оставить аппарат включенным на 10-15 минут (для прогрева датчиков детекции).

### 2.2 Загрузка банкнот

При работе с сортировщиком избегайте пересчета влажных, сильно грязных или испорченных банкнот. Проверяйте пачку банкнот на наличие инородных предметов в денежной массе (скрепки, денежные резинки, кнопки и т.д.). Предварительно снимите упаковку с банкнот. Встряхните и разделите совершенно новые банкноты для лучшего пересчета.

Важно правильно загружать банкноты в загрузочный карман, чтобы избежать замятия банкнот и ускорить работу аппарата.

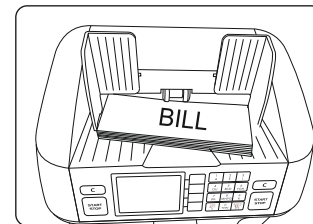
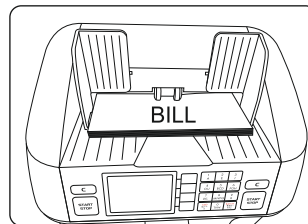

### 2.3 Режимы работы

Для выбора одного из четырех режимов сортировки используйте кнопку «РЕЖИМ».

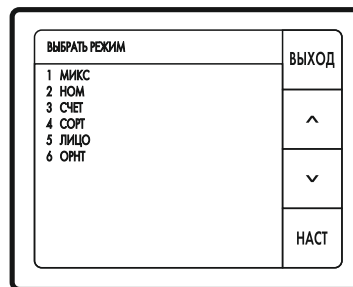

1. МИКС – пересчет смешанной пачки
2. НОМ – сортировка по номиналу (авто – по первому просчитанному листу)
3. СЧЕТ – сквозной пересчет (без детекции)
4. СОРТ – сортировка банкнот по лицу и ориентации
5. ЛИЦО - Сортировка банкнот по Лицу
6. ОРИЕНТ - Сортировка банкнот по ориентации

### 2.3.1 Выбор режима работы

Для того, чтобы выбрать режим работы нажмите кнопку РЕЖИМ и выберите необходимый режим из списка. Нужный режим можно выбрать цифровыми кнопками на панели управления или кнопками вверх/вниз. После подтверждения кнопкой НАСТРОЙКА или START/STOP сортировщик банкнот перейдет в выбранный режим.

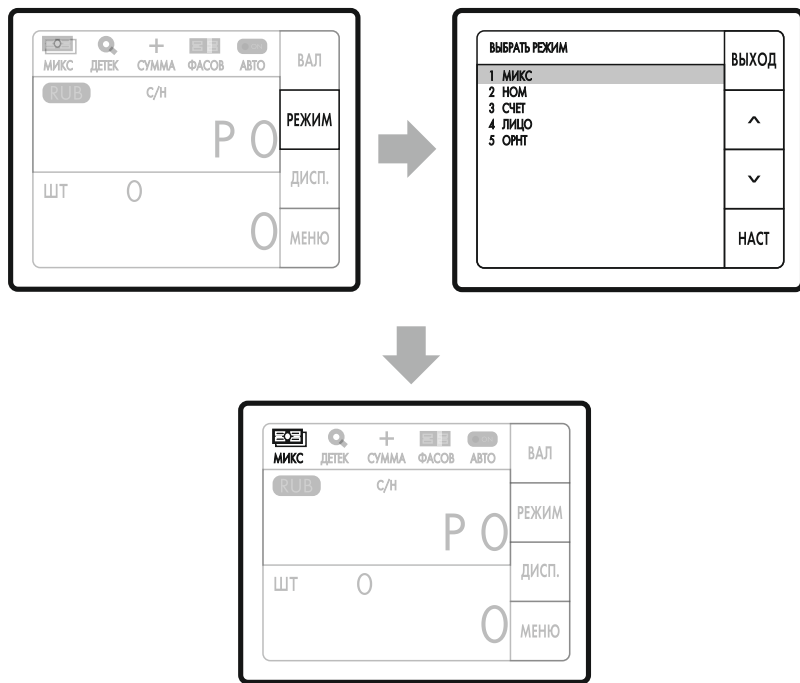

### 2.3.2 Режим МИКС

В данном режиме сортировщик банкнот Cassida Zeus пересчитывает смешанную пачку банкнот, состоящую из разных номиналов. После пересчета на дисплее отображается информация о количестве и сумме всех номиналов.

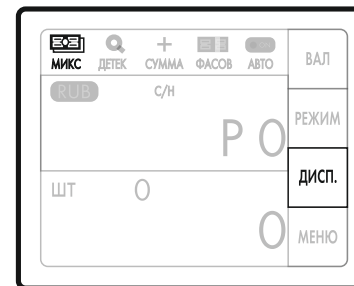

Для просмотра отчета о просчитанных банкнотах в режиме МИКС нажмите кнопку ДИСП. Для просмотра общего итога пересчета, нажмите кнопку ИТОГ.

ОТЧЕТ ПЕРЕСЧЕТА			ИТОГ
10P	0	0	РЕЖИМ
50P	0	0	
100P	0	0	
500P	0	0	
1000P	0	0	
5000P	0	0	
ВСЕГО	0	0P	ДИСП.
			ПЕЧ

**ВНИМАНИЕ!** В данном режиме доступна функция сверки серийных номеров. Для активации функции сверки серийных номеров нажмите кнопку 8 на панели управления, на дисплее отобразит С/Н – это значит, что функция сверки серийных номеров активна. В данном режиме аппарат проводит сравнение левого и правого серийного номера на Российских рублях. При несовпадении номеров, банкнота направляется в карман отбраковки. Функция сверки серийных номеров доступна только в ориентациях С, D, то есть банкноты должны быть заложены в загрузочный карман лицом вниз:

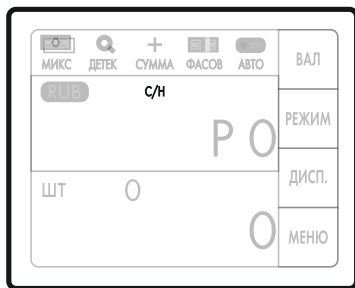

### 2.3.3 Режим НОМИНАЛ

В режиме НОМИНАЛ сортировщик банкнот пересчитывает и отбирает банкноты одного номинала. Определение номинала для сортировки производится в автоматическом режиме по первому листу после начала пересчета. Все последующие номиналы будут отбраковываться в карман отбраковки

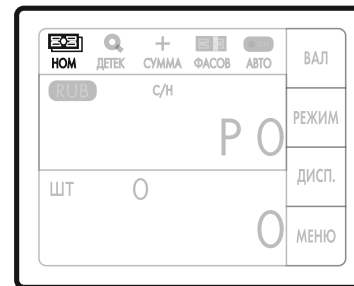

**ВНИМАНИЕ!** В данном режиме доступна функция сверки серийных номеров. Для активации функции сверки серийных номеров нажмите кнопку 8 на панели управления, на дисплее отобразится С/Н – это значит, что функция сверки серийных номеров активна. В данном режиме аппарат проводит сравнение левого и правого серийного номера на Российских рублях. При несовпадении номеров, банкнота направляется в карман отбраковки. Функция сверки серийных номеров доступна только в ориентациях С, D, то есть банкноты должны быть заложены в загрузочный карман лицом вниз:



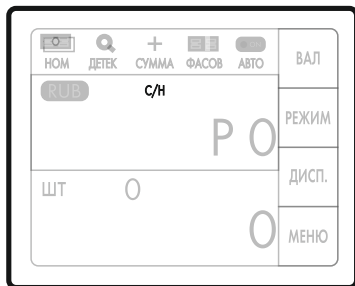

### 2.3.4 Режим СЧЕТ

В режиме простого пересчета машина пересчитывает количество листов без определения номинала и проверки подлинности.

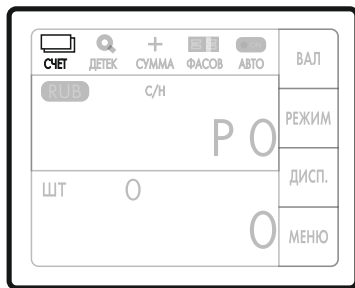

### 2.3.5 Режим ЛИЦО

Банкноты могут находиться в корешке не сориентированы по лицевой и оборотной стороне. Данный режим позволяет сориентировать корешок по лицевой стороне: банкноты, находящиеся в корешке лицевой стороной вверх направляются в приемный карман, банкноты, находящиеся в корешке оборотной стороной вверх направляются в карман отбраковки.

### 2.3.6 Режим ОРИЕНТАЦИЯ

Банкноты, сориентированные по лицевой стороне, могут находиться в корешке изображением вверх и изображением вниз. Данный режим позволяет сориентировать корешок по ориентации банкнот: банкноты, находящиеся в корешке изображением вверх направляются в приемный карман, банкноты, находящиеся в корешке изображением вниз направляются в карман отбраковки.

### 2.3.7 СУММИРОВАНИЕ (счет с накоплением итога)

В каждом из режимов может быть активирована функция Суммирования. Данная функция активируется нажатием кнопки ADD на панели управления. После активации на дисплее загорится **+**. Функция Суммирования (Счет с накоплением итога) обеспечивает накопительный пересчет банкнот, то есть все результаты пересчета суммируются.

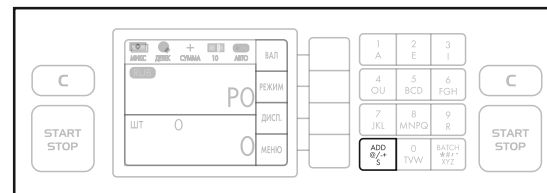

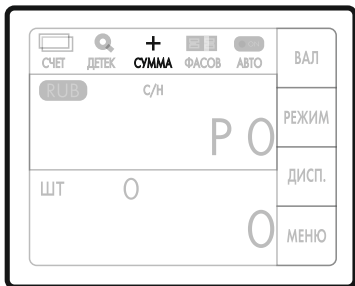

### 2.3.8 Режим ФАСОВКА

В каждом из выбранных режимов можно задать необходимую фасовку. Для того чтобы установить размер фасовки нажмите кнопку BATCH на панели управления.

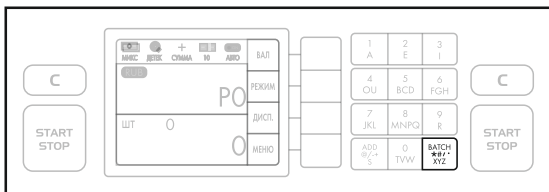

### 2.3.9 Режим одновременного пересчета валюты

В сортировщике CassidaZeus доступен режим одновременного пересчета пачки банкнот состоящей из разных валют.

Чтобы включить данный режим необходимо нажать кнопку валюта (ВАЛ) на панели управления и выбрать функцию ВСЕ цифровыми кнопками на панели управления или

кнопками вверх/вниз. Также возможно войти в данный режим, не заходя в меню выбора валют, для входа в режим одновременного пересчета всех валют достаточно нажать кнопку «1» на панели управления и сортировщик банкнот автоматически перейдет в выбранный режим.

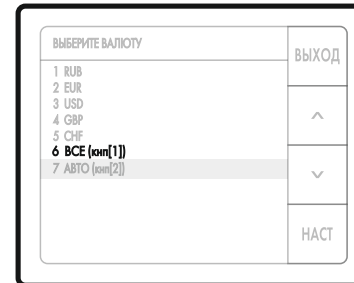

МИКС	ДЕТЕК	СУММА	ФАСОВ	АВТО	ВАЛ
RUB	0			PO	РЕЖИМ
EUR	0			€0	
USD	0			\$0	ДИСП.
GBP	0			£0	
CHF	0			F0	МЕНЮ

При пересчете пачки банкнот разных валют на дисплее будет отображаться количество и сумма просчитанных банкнот по каждой валюте отдельно.

### 2.3.10 Пересчет валют в режиме АВТО

В сортировщике CassidaZeus также доступен режим АВТО пересчета валют. В данном режиме при пересчете пачки банкнот разных валют сортировщик банкнот автоматически определяет валюту первой просчитанной банкноты и производит пересчет только данной валюты, банкноты остальных валют из пачки попадают в карман отбраковки.

Чтобы включить данный режим необходимо нажать кнопку валюта (ВАЛ) на главном дисплее и выбрать АВТО цифровыми кнопками на панели управления или кнопками вверх/вниз. Также возможно войти в данный режим, не заходя в меню выбора валют, для входа в режим АВТО достаточно нажать кнопку «2» на панели управления и сортировщик банкнот автоматически перейдет в выбранный режим. После входа в данный режим на дисплее отобразится АВТО.

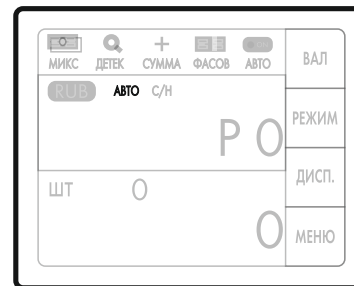
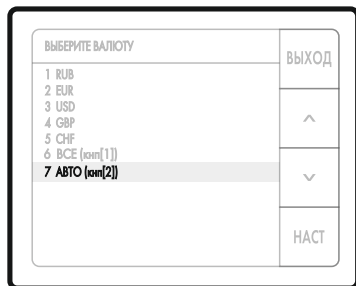

### 2.3.11 Режим ПЕЧАТЬ

После пересчета нажмите кнопку печать (ПЕЧ) для печати текущего итога пересчета.

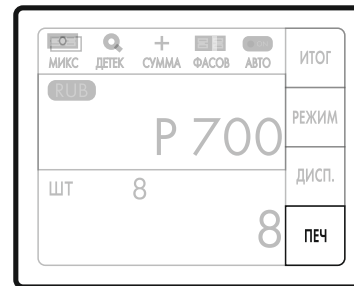

Для печати общего итога пересчета нажмите кнопку дисплей (ДИПС), далее ИТОГ и ПЕЧ.

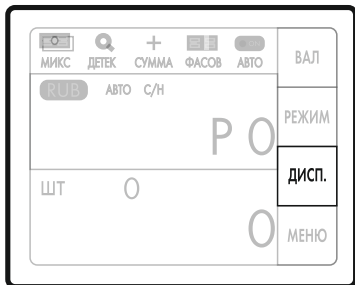

### 2.3.12 Выгрузка режимов пересчета на флешку

В сортировщике банкнот CassidaZeus есть возможность выгрузки результатов пересчета на внешнюю флэшкарту. Данные с внешней флэшкарты памяти могут быть просмотрены на ПК с помощью специальной программы (опция).  
Чтобы сохранить данные о пересчете на флэшкарту памяти необходимо:

- 1) Вставить флешкарту в USB порт (ВНИМАНИЕ! Флешкарту необходимо вставлять до включения сортировщика банкнот)
- 2) Далее выберите МЕНЮ



3) Используя цифровые кнопки на панели управления или стрелки вверх/вниз выберите ОТЧЕТЫ

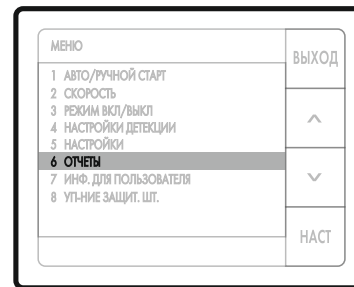

4) Выберите отчет, который необходимо сохранить на флэшкарту (Ежедневный, недельный или месячный)

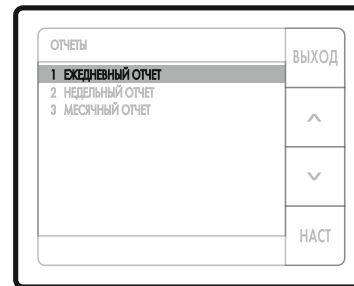

5) Далее на дисплее появится следующее сообщение, нажмите ВВОД



6) Нажмите ПЕЧ. Данные будут автоматически сохранены на флэшкарте.

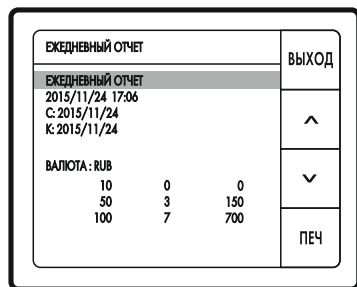

### 3. КОДЫ ОШИБОК

1	ЗАМЯТИЕ 1	Откройте верхнюю крышку и извлеките банкноты, закройте крышку и нажмите С, чтобы продолжить работу
2	ЗАМЯТИЕ 2	

3	ОШИБКА ПОДАЧИ	Извлеките банкноты из приемного кармана и если необходимо произведите настройку зазора
4	ОШИБКА МОТОРА	Откройте верхнюю и нижнюю крышки и извлеките все банкноты из тракта. Выключите машину и включите снова, и проверьте работу мотора. Если ошибка все еще на дисплее, обратитесь в сервисный центр
5	ОШИБКА ДИВЕРТОРА	Для устранения ошибки обратитесь в сервисный центр
6	ВЕРХНЯЯ КРЫШКА ОТКРЫТА	Плотно закройте верхнюю крышку
7	НИЖНЯЯ КРЫШКА ОТКРЫТА	Плотно закройте нижнюю крышку
8	ОЧИСТИТЕ ПРИЕМНЫЙ КАРМАН	Извлеките банкноты из приемного кармана
9	ОЧИСТИТЕ КАРМАН ОТБРАКОВКИ	Извлеките банкноты из кармана отбраковки
10	ОЧИСТИТЕ ЗАГРУЗОЧНЫЙ КАРМАН	Извлеките банкноты из загрузочного кармана
11	ПРОВЕРЬТЕ PS1	Данная ошибка возникает в случае, если открыта верхняя крышка или в тракте остались банкноты. Извлеките банкноты и плотно закройте крышку
12	ПРОВЕРЬТЕ PS2	Данная ошибка возникает в случае, если открыта нижняя крышка или в тракте остались банкноты. Извлеките банкноты и плотно закройте крышку
13	НЕТ ID	Не удалось распознать номинал просчитанной банкноты
14	ОШИБКА ОБРАЗА	Не удалось определить образ просчитанной банкноты
15	ДРУГОЙ ТИП	Неверный номинал или ориентация
16	ЦЕПОЧКА	Просчитана цепочка банкнот



17	СДВОЕННОСТЬ	Просчитана сдвоенная банкнота
18	ПОЛОВИНА	Просчитана половина банкноты
19	ПЕРЕКОС	Банкноты были просчитаны с перекосом
20	С/Н РАЗНЫЕ	Не совпадают серийные номера просчитанных банкнот
21	НЕТ С/Н	На просчитанной банкноте отсутствует серийный номер
22	ПОДОЗРИТЕЛЬНЫЙ	Просчитана подозрительная банкнота

Если после выполнения указанных действий проблема не решилась, обратитесь в службу технической поддержки. Контакты указаны в главе «Гарантийные условия».

## 4. ТЕХНИЧЕСКОЕ ОБСЛУЖИВАНИЕ

Регулярное техническое обслуживание авторизованными сервисными центрами Cassida является обязательным условием продолжительной и качественной работы оборудования.

**Минимальная частота обслуживания сортировщика банкнот 1 раз в месяц.**

**ВНИМАНИЕ!** Работы, которые проводятся при техническом обслуживании не входят в гарантийные обязательства.

**ВНИМАНИЕ!** Очистка механизма должна производиться только авторизованными инженерами сервис-центра.

Ежедневное обслуживание пользователь обязан проводить сам и своими силами. Для ежедневного обслуживания пользователь должен производить чистку от запыления и загрязнения основных частей механизма и датчиков детекции.

### 4.1 Очистка тракта, датчиков распознавания и прижимных роликов

**ВНИМАНИЕ!** Техническое обслуживание должно проводиться при выключенном аппарате из сети питания.

Откройте верхнюю крышку, потянув за рычаг.

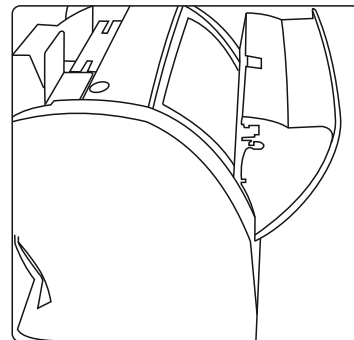

Производите очистку датчиков и роликов, с помощью кисточки или хлопчатобумажной ткани.

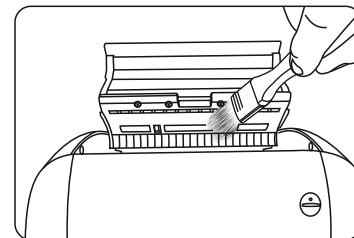

Сортировщик банкнот Cassida Zeus

#### 4.2 Очистка нижней части тракта

Потяните за рукоять, чтобы открыть заднюю крышку, как показано на фото.

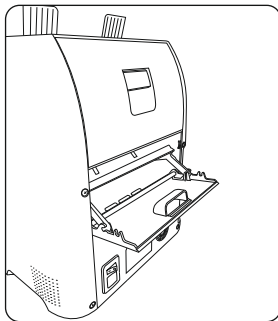

Производите чистку тракта и роликов с помощью кисточки или хлопчатобумажной ткани.

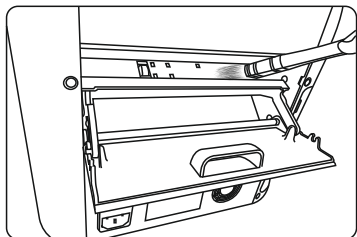

#### 4.3 Очистка накопителя для пыли

Откройте накопитель для пыли, как показано на фото, и очистите его.

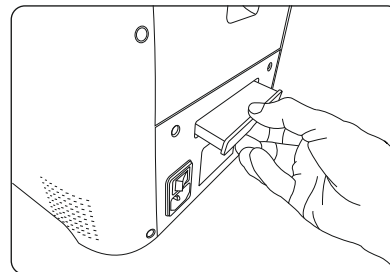

#### 4.4 Очистка роликов

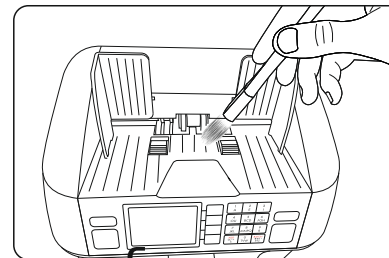

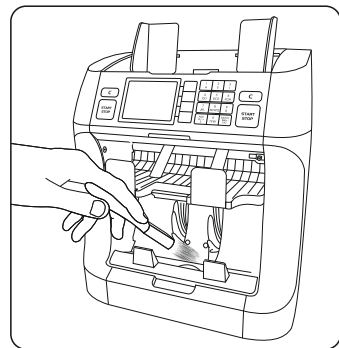
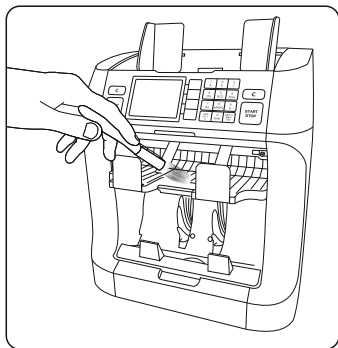

## 5. ТРАНСПОРТИРОВКА

Хранить и транспортировать прибор необходимо в упакованном виде, избегая ударов и падений. При транспортировке (не более 7 суток) допустим разброс температур от -30С до +50С, при относительной влажности не более 80%.

## 6. ГАРАНТИЙНЫЕ УСЛОВИЯ

Гарантия на товар составляет один год с момента покупки.

Оборудование снимается с гарантии если у него отсутствует серийный номер.

Некорректная работа машины или ее механические повреждения, вызванные неправильной транспортировкой, хранением или эксплуатацией не подлежат гарантийному ремонту.

Гарантия не распространяется на транспортные расходы, связанные с доставкой прибора в Центр Технического Обслуживания и обратно.

Гарантия не распространяется на отдельные элементы прибора, которые подвержены большим нагрузкам или естественному износу во время эксплуатации. Такие элементы являются расходным материалом, период службы которых зависит и ограничивается интенсивностью эксплуатации прибора, а также нестабильности внешних факторов.

Список расходных материалов:

- Ремни
- Ролики слиывающего механизма (подбрасывающие ролики, подающие ролики, отсекающие ролики).

Центр Технического Обслуживания:

e-mail: service1@cassida.ru

Тел: +(495) 660-86-43

Адрес сервисного центра в Вашем городе Вы можете найти на сайте [www.cassida.ru](http://www.cassida.ru)

При обращении в Центр Технического Обслуживания, пожалуйста, имейте при себе следующие данные:

- Серийный номер продукта, который расположен на задней панели аппарата
- Оригинал корректно заполненного гарантийного талона
- Сопроводительное письмо, в котором подробно указана причина обращения в сервисный центр.

**Примечание:** пожалуйста, сохраняйте упаковку товара на период гарантийного срока использования аппарата. В случае возврата товара, наличие его оригинальной коробки и комплектации, описанной в разделе «1.2 Комплектация», строго обязательно!

\* В целях улучшения оборудования, производитель оставляет за собой право вносить изменения в его конструкцию, управление, технические характеристики или комплектацию без внесения дополнительных правок в данную инструкцию по применению, при условии, что доработки не несут существенных изменений в работе аппарата.

Наиболее точную информацию по продукту Вы всегда можете уточнить у Вашего дилера.

