

Контролер АКД-2000/АКД-2020/МКД-2000/МКД-2020

Будь ласка, перед використанням прочитайте дану інструкцію

1. ПРИЗНАЧЕННЯ.

Комплект контролера та зчитувача АКД-2000/АКД-2020/МКД-2000/МКД-2020 використовується в локальній системі контролю доступу для керування електричним замком. Комплект забезпечує обмеження доступу в однодверній системі та керується безконтактними ключами/картами доступу, а також за допомогою кнопки виходу та іншими пристроями керування, таких як домофон. Примітка. ХХХ-2000 має внутрішню пам'ять, а ХХХ-2020 має швидкозамінну пам'ять.

2. КОМПЛЕКТАЦІЯ.

1. Контролер МКД-2000/МКД-2020 – 1 шт,
2. Зчитувач СУ-325 – 1шт,
3. Дюбель 6*40 – 4 шт,
4. Саморіз 3,5*40 – 4 шт,
5. Заглушка – 2 шт,
6. Діод – 1 шт,
7. Інструкція – 1 шт.

3. ТЕХНІЧНІ ХАРАКТЕРИСТИКИ.

- Напряга живлення – DC 12В (+/- 15%)
- Струм споживання контролера не більше 20мА
- Струм споживання зчитувача не більше 55мА
- Протоколи контролера Wiegand 26, Wiegand 34 (автовизначення)
- Протокол зчитувача Wiegand 26
- Пам'ять на 2000 ключів/карт
- Пам'ять швидкої заміни (тільки в АКД-2020)
- Стандарт ключів/карт – Em-Marine, 125 кгц,
- Налаштування часу відкриття замка
- Звукова індикація в контролері та зчитувачі
- Світлова індикація в зчитувачі
- Корпус зчитувача металевий
- Температура навколишнього середовища від -30 до 55°C

4. ПРИНЦИП РОБОТИ.

В робочому режимі, при прикладанні зареєстрованого ключа/картки доступу до зчитувача, контролер подає або знімає напругу живлення з замка, тим самим розблоковуючи його. При прикладанні незареєстрованого ключа/картки, прозвучить сигнал помилки і замок не розблокується. Якщо натиснути кнопку відкриття, то замок розблокується в будь-якому випадку. До контролера можна підключити домофону систему або іншу систему керування та розблоковувати замок за допомогою неї.

5. ЗАХОДИ БЕЗПЕКИ.

- Будьте уважні при підключенні контролера, дотримуйтесь призначення та полярності контактів.
- Не подавайте на клеми живлення контролера напругу більше 15В.
- Не підключайте на будь-які клеми контролера напругу 220В.
- Обов'язково, при використанні контролера на вулиці, забезпечте захист контактів та компонентів контролера від потрапляння вологи та перегріву або замерзання.
- При підключенні замка, зверніть увагу на те, який режим налаштований на DIP перемикач під номером 2 контролера. Положення перемикача має відповідати типу замка.
- Для нормальної роботи, потужність блока живлення має бути більшою мінімум на 30% від потужності замка.
- Ні в якому разі не використовуйте Майстер-ключ для керування замком. Майстер-ключ призначений тільки для додавання нових ідентифікаторів у пам'ять.
- Не використовуйте занадто довгі лінії проводки від контролера до замка та джерела живлення
- Ні в якому разі не знімайте та не вставляйте мікросхему пам'яті при увімкненому джерелі живлення
- При встановленні мікросхеми пам'яті дотримуйтесь правильного положення ключа (позначка на мікросхемі).

6. МОНТАЖ

6.1. Монтаж контролера

Контролер слід встановити в приміщенні, доступом до якого він буде керувати. Найкраще, встановити контролер не далеко від дверей, якими він буде керувати, щоб уникнути значного падіння напруги живлення замка. Зніміть верхню кришку контролера, помітьте монтажні отвори, зробіть отвори, якщо потрібно вставте дюбелі. Виконайте підключення та перевірте правильність підключення. Виконайте налаштування системи. Встановіть верхню кришку та закріпіть контролер гвинтами.

6.2. Монтаж зчитувача

Зчитувач слід встановити перед дверима приміщення, доступом до якого він буде керувати.

Прикладіть зчитувач до місця монтажу, помітьте отвори та зробіть їх. Підключіть проводи дотримуючись полярності та їх призначення. Найкраще буде пропаяти скрутки, це забезпечить надійний контакт. Перевірте правильність підключення та ретельно заізолюйте контакти. Закріпіть зчитувач гвинтами та встановіть заглушки.

7. ПІДКЛЮЧЕННЯ ДЖЕРЕЛА ЖИВЛЕННЯ.

Будьте уважні при підключенні контролера, дотримуйтесь призначення та полярність контактів.

Контролер живиться від зовнішнього джерела живлення. Напряга подається на групу контактів «Живлення», на клеми «+» та «-» 12В. Важливо! Джерело живлення слід підібрати так, щоб його потужність була на 30-50% більша, ніж максимальна потужність замка.

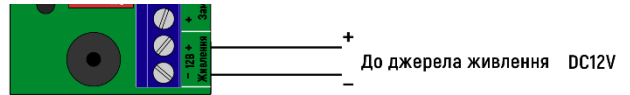

8. ПІДКЛЮЧЕННЯ ЗАМКА.

Підключення електронного замка здійснюється на групу контактів «Замок», на клеми «->» та «+>». При підключенні слід дотримуватися полярності. **Обов'язково** підключіть захисний діод, що йде в комплекті, як показано на малюнку. Орієнтиром є позначка біля одного з контактів на діоді. Цей контакт підключається на «+>», а інший – на «->». Діод слід підключати безпосередньо коло замка або в самому замку.

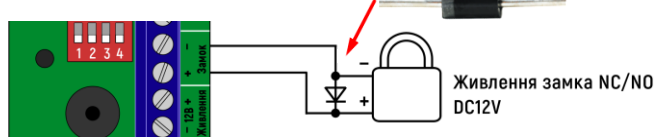

Підключення Нормально Відкритих замків (NO). В такому режимі замок розблоковується, при відключенні напруги живлення замка, на заданий термін часу. Режим NO підійде для електромагнітних замків, електромеханічних защібок NO та електроригельних замків NO. Для того, щоб увімкнути режим NO, потрібно встановити DIP перемикач під номером 2 «NC-NO» в праве положення.

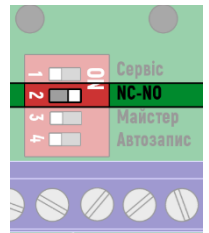

Підключення Нормально Закритих замків (NC). NC замки розблоковуються подачею напруги живлення на замок на заданий термін часу. Режим NC підійде для електромеханічних замків, електроригельних замків NC та електромеханічних защібок NC.

Для того, щоб увімкнути режим NC, потрібно встановити DIP перемикач під номером 2 «NC-NO» в ліве положення. **Важливо!** Не подавайте напругу живлення на контролер в цьому режимі, поки перемикач не переключений в ліве положення. Це може вивести NC замок з ладу.

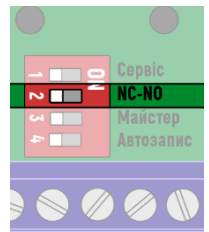

9. ПІДКЛЮЧЕННЯ ЗЧИТУВАЧА.

Будьте уважні при підключенні зчитувача, дотримуйтесь полярності та призначення проводів. Рекомендується використовувати проводи з мідним

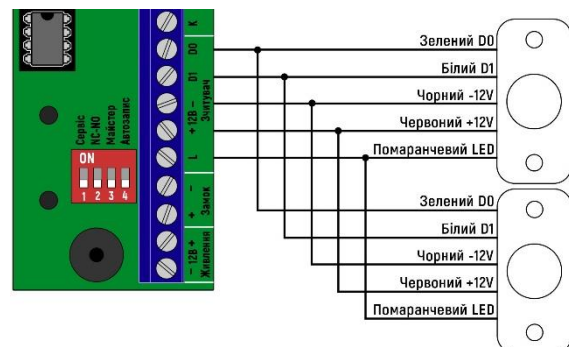

провідником з поперечним перерізом від 0,22 мм². Контролер підтримує підключення двох зчитувачів паралельно. На схемі відображено підключення зчитувачів СУ-325. Кольори проводів інших зчитувачів можуть бути інші. Не намагайтеся підключити до контролера більше 2-х зчитувачів.

10. ПІДКЛЮЧЕННЯ КНОПКИ ВИХОДУ

Контролер сумісний тільки з кнопками, що мають Нормально Розімкнені контакти (NO) для керування замком. Керуючі контакти слід підключити на клеми «К» та «->» (полярність не має значення). Також на ці контакти можна підключити додаткові пристрої керування (домофон та ін). Якщо кнопка виходу має підсвітку, то підключіть контакти живлення підсвітки до клем «+» та «->» 12В.

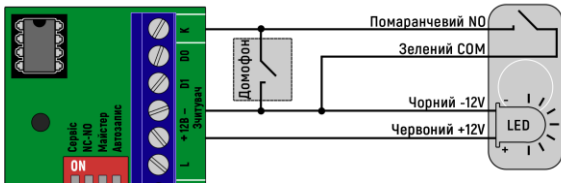

Для видалення усіх ключів/карт необхідно:

- Встановити DIP перемикач під номером 1 «Сервіс» в праве положення

- Замкнути на тривалий час контакти кнопки виходу «К» та «-12В» поки не прозвучить перший, а потім другий довгий сигнал.

- Після закінчення 2-го довгого сигналу розімкніть контакти, система перейде в режим видалення ключів/карт доступу.

- Для підтвердження, короткочасно замкніть контакти кнопки виходу «К» та «-12В». Прозвучать декілька сигналів, а потім почне звучати постійний сигнал.

- Встановіть DIP перемикач під номером 1 «Сервіс» в ліве положення, перестане звучати сигнал.

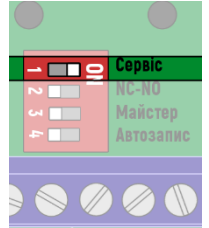

11. ЗАПИС КЛЮЧІВ АБО КАРТ ДОСТУПУ

11.1. Майстер-ключ

Майстер-ключ виконує роль сервісного ключа. Він служить тільки для того, щоб записати нові ключі/карти в пам'ять контролера.

Важливо! Не використовуйте Майстер-ключ для відкривання дверей та не робіть з нього копії.

Запис Майстер-ключа

- Виберіть ключ, або карту, яка буде виконувати функцію Майстер-ключа (помітьте його, якщо він не відрізняється від інших).

- Встановіть DIP перемикач під номером 3 «Майстер» в праве положення за допомогою викрутки. Прозвучить довгий сигнал та система перейде в режим запису Майстер-ключа.

- Прикладіть Майстер-ключ до зчитувача, прозвучить 1 короткий та почне звучати постійний сигнал. Це значить, що Майстер-ключ записано і потрібно встановити DIP перемикач під номером 3 «Майстер» в ліве положення.

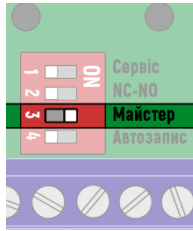

11.2. Запис ключів/карт доступу

Ключ або карта доступу використовується тільки для розблокування замка. Інші функції вони не виконують.

Існує 2 способи запису нових ключів/карт доступу - за допомогою Майстер-ключа та в режимі автозапису.

11.2.1. Запис ключів/карт доступу за допомогою Майстер-ключа

- Короткочасно прикладіть Майстер-ключ до зчитувача, прозвучить 3 довгі сигнали та система перейде в режим запису нових ключів/карт. Якщо прозвучали інші сигнали, потрібно записати Майстер-ключ (див. п.11.1).

- По черзі прикладайте короткочасно ключі/карти до зчитувача. Якщо при прикладанні прозвучить 1 сигнал, значить ключ/карта вже була записана в пам'ять раніше.

- Після того, як всі ключі/карти були прикладені, прикладіть короткочасно Майстер-ключ до зчитувача, система вийде з режиму запису ключів.

11.2.2. Запис ключів карт/доступу за допомогою функції автозапису

В цьому режимі «Автозапис» всі ключі/карти, що прикладаються до зчитувача, будуть автоматично записані у пам'ять. Перше прикладання ключа/карти записує його в пам'ять, а всі наступні прикладання цього ключа/карти буде розблоковувати замок.

Щоб увімкнути режим «Автозапис», встановіть DIP перемикач під номером 4 «Автозапис» в праве положення.

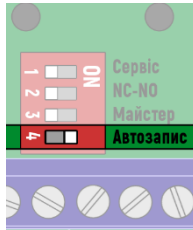

Після закінчення процедури запису ключів/карт таким чином слід встановити DIP перемикач під номером 4 «Автозапис» в ліве положення.

12. ЧАС ВІДКРИВАННЯ ЗАМКА (затримка)

Щоб задати час відкривання замка, потрібно:

- Встановити DIP перемикач під номером 1 «Сервіс» в праве положення

- Замкнути на тривалий час контакти кнопки виходу «К» та «-12В» поки не прозвучить 1 довгий сигнал.

- Після закінчення 1-го сигналу розімкніть контакти, система перейде в режим встановлення часу відкривання.

- Замкніть контакти, орієнтуючись на сигнали (1 сигнал = 1 сек), на той час, який потрібно задати, після чого розімкніть контакти. Почне звучати постійний сигнал.

- Встановіть DIP перемикач під номером 1 «Сервіс» в ліве положення, перестане звучати сигнал.

Якщо до контролера підключена кнопка виходу, то замкнення контактів можна виконати натисканням на неї.

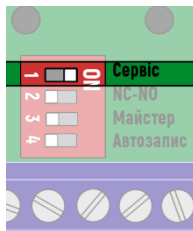

13. ВИДАЛЕННЯ КЛЮЧІВ/КАРТ

Будьте уважні! Один конкретний ключ/карту видалити неможливо. Ця процедура видаляє всі записані ключі/карти доступу та налаштування часу відкривання замка (стає 2 сек).

14. ПЕРЕСТАНОВКА МІКРОСХЕМИ ПАМ'ЯТІ

Зверніть увагу! Дана можливість існує тільки на контролерах АКД-2020 та МКД-2020

На мікросхемі пам'яті зберігаються налаштування системи та база даних ключів/карт доступу. Тому, при заміні контролеру, немає необхідності переналаштовувати систему та перезаписувати ключі/карти.

Знімання пам'яті

Перед зніманням мікросхеми необхідно вимкнути джерело живлення. Для зручності знімання, користуйтеся пласкою викруткою. Протисніть кінець викрутки між мікросхемою та тримачем і підважте її доти, доки не буде зручно її витягнути пальцями.

Встановлення пам'яті

Не вмикайте джерело живлення поки мікросхема пам'яті відсутня. Встановлюючи мікросхему в тримач, дотримуйтеся правильного положення «Ключа» (позначка на мікросхемі). Правильне положення - «Ключем» назовні плати (до краю плати), а не всередину (не від краю).

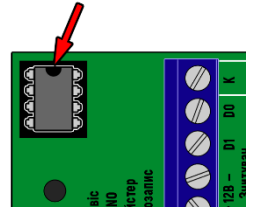

15. ГАРАНТІЙНІ ЗОБОВ'ЯЗАННЯ

Підприємство-виробник надає гарантію на термін 12 місяців з дати введення в експлуатацію, але не більше 24 місяців від дати виготовлення.

Гарантія дійсна тільки при пред'явленні даної інструкції та наявності відомостей з печаткою торгової організації.

Гарантійні зобов'язання обмежуються безкоштовним ремонтом або заміною пристрою, якщо доведено, що при дотриманні правил експлуатації відмова сталася через виробничий дефект, що виник з вини виробника.

Гарантійні зобов'язання вважаються недійсними, якщо причиною виходу з ладу були:

- Механічне, термічне, хімічне пошкодження корпусу.
- Перевищення напруги живлення вище 18В
- Порушення правил установки та експлуатації даної інструкції.
- Пошкодження, отримані в результаті помилкових дій при монтажі, або використання пристрою не за призначенням.
- Пошкодження, отримані в результаті зовнішніх втручань в роботу системи, не передбачених цією інструкцією і схемою підключення.
- При виконанні ремонтних робіт самостійно або представниками інших фірм.

Свідоцтво про приймання:

Штамп ОТК _____ Дата виготовлення _____

Відомості про продавця:

Підпис продавця _____ Дата продажу _____

Виробник

+38 (044) 592-96-90

+38 (067) 407-14-93

+38 (066) 816-60-20

<https://varta.systems/>

