

Роботизированный пылесос
Для частных и общественных бассейнов
Руководство по эксплуатации

Robot limpiapiscinas
Para piscinas públicas y privadas
Manual de operación

Robot nettoyeur
Pour piscines publiques et privées
Manuel d'utilisation

Содержание

| | |
|---------------------------------------------------|-------------|
| 1. ПЕРЕД ИСПОЛЬЗОВАНИЕМ ВАШЕГО ПЫЛЕСОСА | СТРАНИЦА 6 |
| 2. ПРОГРАММИРОВАНИЕ ПЫЛЕСОСА | СТРАНИЦА 10 |
| 3. УСТАНОВКА ВРЕМЕНИ РАБОТЫ | СТРАНИЦА 10 |
| 4. УСТАНОВКА ВРЕМЕНИ ЗАДЕРЖКИ | СТРАНИЦА 11 |
| 5. УРОВЕНЬ ОЧИСТКИ | СТРАНИЦА 11 |
| 6. ТИП БАССЕЙНА | СТРАНИЦА 12 |
| 7. ИСПОЛЬЗОВАНИЕ ПУЛЬТА ДИСТАНЦИОННОГО УПРАВЛЕНИЯ | СТРАНИЦА 13 |
| 8. РЕЖИМ ИНФОРМАЦИИ | СТРАНИЦА 16 |
| 9. ТЕХНИЧЕСКОЕ ОБСЛУЖИВАНИЕ И НАСТРОЙКА | СТРАНИЦА 20 |
| 10. РУКОВОДСТВО ПО УСТРАНЕНИЮ НЕПОЛАДОК | СТРАНИЦА 21 |
| 11. ТЕЛЕЖКА | СТРАНИЦА 25 |

Indice

| | |
|-------------------------------------------|-----------|
| 1. ANTES DE UTILIZAR SU LIMPIAPISCINAS | PÁGINA 30 |
| 2. PROGRAMACIÓN DEL LIMPIAPISCINAS | PÁGINA 34 |
| 3. AJUSTE DEL INTERVALO DE FUNCIONAMIENTO | PÁGINA 34 |
| 4. AJUSTE DEL TEMPORIZADOR | PÁGINA 35 |
| 5. NIVEL DE LIMPIEZA | PÁGINA 35 |
| 6. FUNCIONES DEL LIMPIAPISCINAS | PÁGINA 36 |
| 7. USO DEL CONTROL REMOTO | PÁGINA 37 |
| 8. MODO DE INFORMACIÓN | PÁGINA 40 |
| 9. MANTENIMIENTO Y AJUSTE | PÁGINA 44 |
| 10. RESOLUCIÓN DE PROBLEMAS | PÁGINA 45 |
| 11. AQUA KART | PÁGINA 49 |

Table des matières

| | |
|--------------------------------------------|---------|
| 1. AVANT D'UTILISER VOTRE ROBOT DE PISCINE | PAGE 54 |
| 2. PROGRAMMATION DE VOTRE ROBOT DE PISCINE | PAGE 58 |
| 3. RÉGLAGE DE LA DURÉE DE FONCTIONNEMENT | PAGE 58 |
| 4. RÉGLAGE DU DÉLAI DE RETARDEMENT | PAGE 59 |
| 5. NIVEAU DE NETTOYAGE | PAGE 59 |
| 6. CARACTÉRISTIQUES DE LA PISCINE | PAGE 60 |
| 7. UTILISATION DE LA TÉLÉCOMMANDE | PAGE 61 |
| 8. MODE D'INFORMATION | PAGE 64 |
| 9. ENTRETIEN ET RÉGLAGE | PAGE 68 |
| 10. GUIDE DE DÉPANNAGE | PAGE 69 |
| 11. AQUA KART | PAGE 73 |

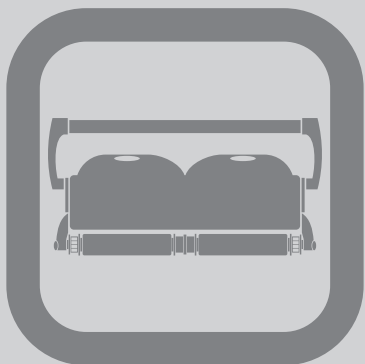

Роботизированный пылесос

Для частных и общественных бассейнов

Руководство по эксплуатации

ВАЖНЫЕ ИНСТРУКЦИИ ПО ТЕХНИКЕ БЕЗОПАСНОСТИ

ПРОЧТИТЕ И СЛЕДУЙТЕ ВСЕМ ИНСТРУКЦИЯМ

ВНИМАНИЕ: Не подключайте блок питания к заземленной розетке и не включайте пылесос, если он полностью не погружен в воду. Эксплуатация пылесоса БЕЗ воды нанесет серьезный ущерб и приведет к потере гарантии.

После окончания цикла очистки оставляйте пылесос в бассейне в течение 15-20 минут. Это позволит двигателям нормально остыть. Не оставляйте пылесос в бассейне на все время. Прежде чем извлечь пылесос из бассейна, не забудьте выключить питание и отключить его от электрической розетки.

ПРЕДУПРЕЖДЕНИЕ: Пылесос нельзя использовать, когда люди находятся в воде. Предназначен для использования только в бассейне

Примечания по технике безопасности:

- Устройство должно запитываться через устройство защитного отключения (УЗО), имеющее номинальный рабочий ток, не превышающий 30 мА
- Подключение к точке электрического соединения должно соответствовать местным и национальным правилам проводки (электрический код).
- Неправильное обращение с устройством может привести к утечке смазочных материалов.
- Если шнур питания поврежден, его необходимо заменить. Замена должна проводиться сервисным агентом изготовителя или квалифицированным и обученным человеком во избежание опасностей.



Данное устройство не предназначено для использования лицами (включая детей) с ограниченными физическими, сенсорными или умственными способностями или с отсутствием опыта и знаний, если только им не был предоставлен надзор или инструкция относительно использования прибора лицом, ответственным за их безопасность. Следует следить за тем, чтобы дети не играли с устройством.



ВНИМАНИЕ: Для защиты электрической розетки и предотвращения возможного поражения электрическим током необходимо установить аварийный прерыватель заземления (GFCI-США) или устройство защитного отключения (УЗО-Европа).

СОХРАНЯЙТЕ ЭТИ ИНСТРУКЦИИ

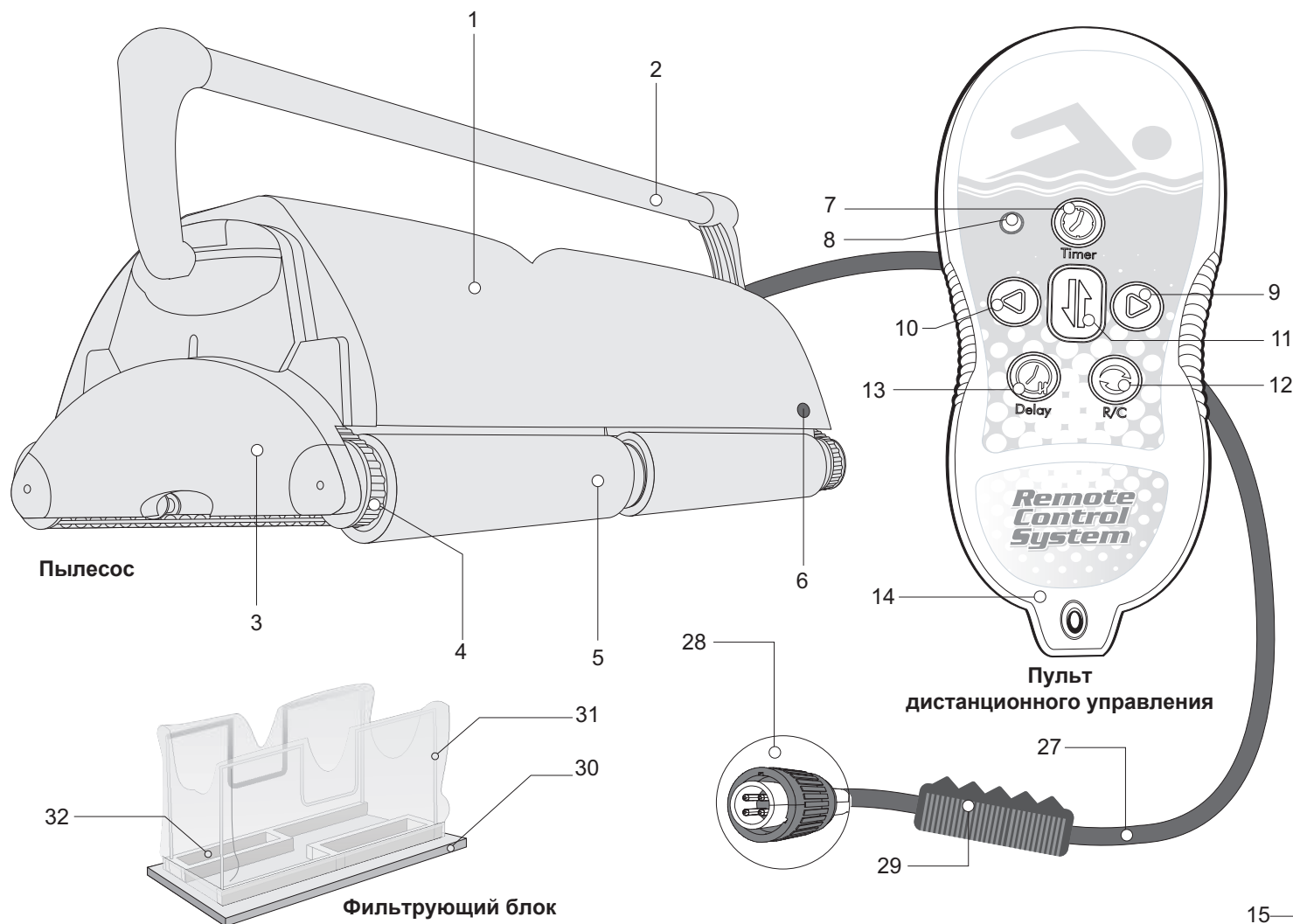

Роботизированный пылесос Для частных и общественных бассейнов

Обзор комплектующих

Пылесос

1. Корпус
2. Рукоятка
3. Боковая панель
4. Гусеничный привод
5. Колесные валики и щетки
6. Инфракрасный датчик

Пульт ДУ

7. Таймер
8. Светодиод
9. Поворот направо
10. Поворот налево
11. Изменение направления
12. Режимы ДУ
13. Задержка
14. Дистанционный передатчик

Панель управления

15. Время работы
16. Начальный режим
17. Режим задержки
18. Режим очистки
19. ОК/Error индикация
20. Тестовый режим
21. Полный мешок
22. Информация
23. Выбор характеристик бассейна
24. Выбор типа очистки
25. Выбор времени задержки
26. Выбор цикла очистки

Плавающий кабель

27. Плавающий кабель
28. Штекер
29. Поворотный шарнир

Фильтрующий блок

30. Нижняя крышка
31. Мешок фильтра
32. Заслонки впускного клапана

Блок питания

33. Кнопка ВКЛ
34. Кнопка ВЫКЛ
35. Разъем



Панель управления блока питания

1. Перед использованием пылесоса

Расположение блока питания (трансформатора)

Блок питания должен располагаться в любой защищенной зоне на расстоянии не менее 3 метров от бассейна. Кроме того, его нельзя оставлять под дождем или в луже воды. Если возможно, установите блок питания в середине расстояния длины бассейна. (рис.1) Это позволит кабелю и устройству достичь любого угла бассейна. Прилагаемый блок питания сконфигурирован для ОДНОГО из следующих входов а)115 V; б)230 V.

Убедитесь, что стикер на задней панели трансформатора соответствует правильному входу напряжения.

ВНИМАНИЕ !!

- 1) Для защиты электрической розетки и предотвращения поражения электрическим током необходимо установить аварийный прерыватель заземления (GFCI в США) или устройство защитного отключения (УЗО в Европе).
- 2) Устройство не должно работать при температуре воды выше 94 градусов F (35 градусов C).
- 3) Храните устройство в защищенном месте с минимальной температурой 55 градусов F (12 градусов C), чтобы предотвратить повреждение внутренних уплотнений.

Важные советы

- Отключайте от сети электропитание каждый раз, когда вы извлекаете пылесос из воды.
- Очищайте фильтр после каждого цикла.
- Периодически расправляйте плавающий кабель.
- Заменяйте изношенные щетки для обеспечения максимального качества очистки.
- Сохраняйте упаковку вашего пылесоса для хранения или транспортировки устройства к вашему дилеру в случае необходимости
- Оставляйте свой пылесос в воде в течение 15-20 минут после каждого цикла очистки.
- Не оставляйте пылесос под прямыми солнечными лучами, когда он не используется.
- Никогда не оставляйте блок питания под прямыми солнечными лучами и не оставляйте его под дождем.
- Иногда вы должны промыть пылесос, включая фиксаторы и впускные клапаны на нижней крышке, в чистой пресной воде. Это продлит срок службы приводных ремней, направляющих и чистящих щеток.
- Прочищайте пропеллер один раз в месяц (см. стр. 15)



Рис. 1

Для управления пылесосом

- 1) Подключите кабель пылесоса к блоку питания. Убедитесь, что ключ на штекере соответствует слоту на кабельном разъеме блока питания (рис.2)
- 2) Полностью погрузите пылесос в воду.
- 3) В то время как пылесос находится в воде, осторожно наклоняйте его из стороны в сторону (рис.3). Это позволит захваченному воздуху выходить через выпускные отверстия насоса. Затем, мягким нажатием опустите пылесос на дно бассейна.

ПРИМЕЧАНИЕ: Если пылесос не опускается на дно бассейна, значит он захватил много воздуха. Для правильной работы этот воздух необходимо удалить (повторите шаг 3).

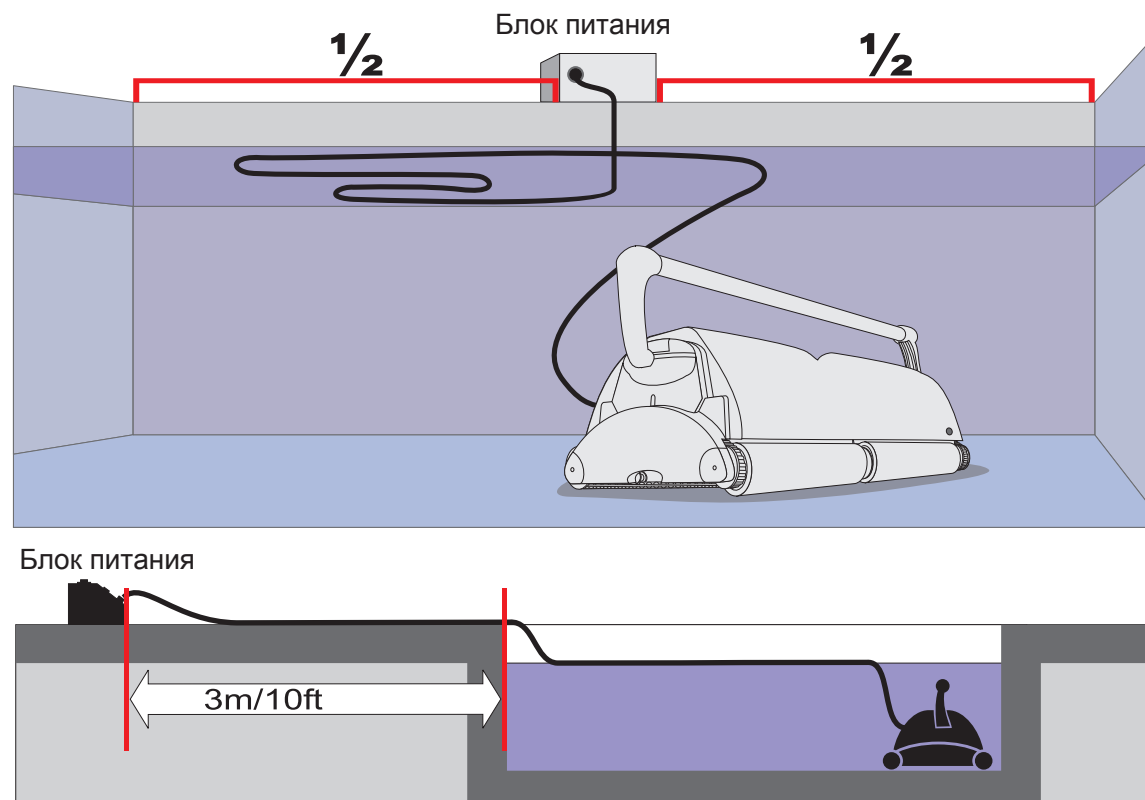
- 4) Полностью разверните плавающий кабель и распределите его по поверхности воды бассейна как можно более равномерно. Убедитесь, что кабель не имеет переплетений или перегибов (рис. 1)

- 5) Подключите блок питания к заземленной розетке (проверьте соответствие напряжения снова). Включите блок питания. Пылесос начнет работать и очистит бассейн в соответствии с выбранной вами программой очистки. Подробнее смотрите на следующей странице.

Извлечение устройства из бассейна

1. Потяните за плавающий кабель, чтобы устройство оказалось близко к поверхности, а прикрепленная монтажная веревка оказалась в пределах досягаемости.
2. Разверните устройство щетками к стене.
3. Обеими руками возьмите петлю в конце веревки, осторожно потяните или отклонитесь назад, чтобы поднять устройство из воды дальней стороной. Это позволит воде стечь с робота.
4. Когда вода стечет, возьмитесь за ручку обеими руками и поднимите устройство из воды.

ВНИМАНИЕ: Приведение боковой панели устройства близко к стене бассейна и использование ручки для подъема из воды дальней стороной для слива воды, может привести к серьезному повреждению узла рукоятки

правильно



неправильно



Рис. 4

Передачик дистанционного управления

Розетка

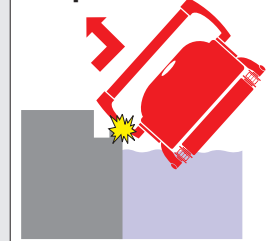

Блок питания

Плавающий кабель

Пылесос

Слот для ключа

Кабельный разъем

Рис. 2

Рис. 3

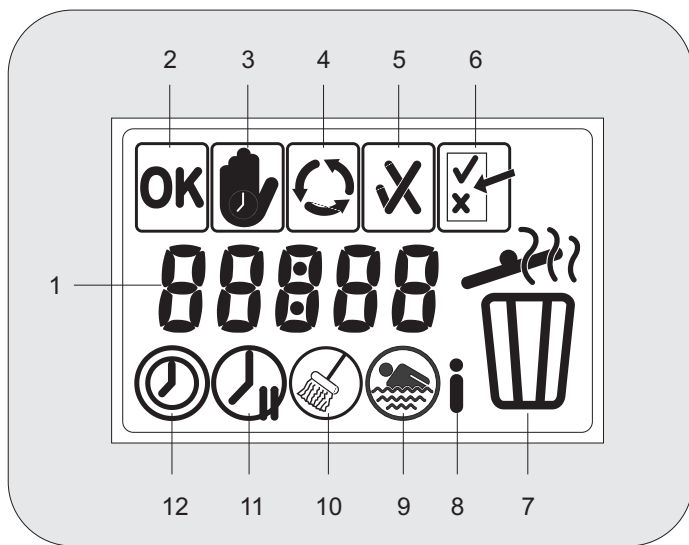

Панель управления

1. Время работы
2. Начальный режим
3. Режим задержки
4. Режим очистки
5. ОК / Еггг индикация
6. Тестовый режим
7. Полный мешок
8. Информация
9. Выбор характеристики бассейна
10. Выбор типа очистки
11. Выбор времени задержки
12. Выбор цикла очистки

Блок питания

Новый блок питания позволит вам запрограммировать ваш робот-пылесос на:

- Время работы
- Длина бассейна
- Материал поверхности
- Необходимый уровень очистки

Вы также можете выбрать необходимую задержку времени до начала цикла очистки. ЖК-дисплей блока питания содержит информацию о неисправностях, общем рабочем времени и деталях работы последнего цикла очистки.

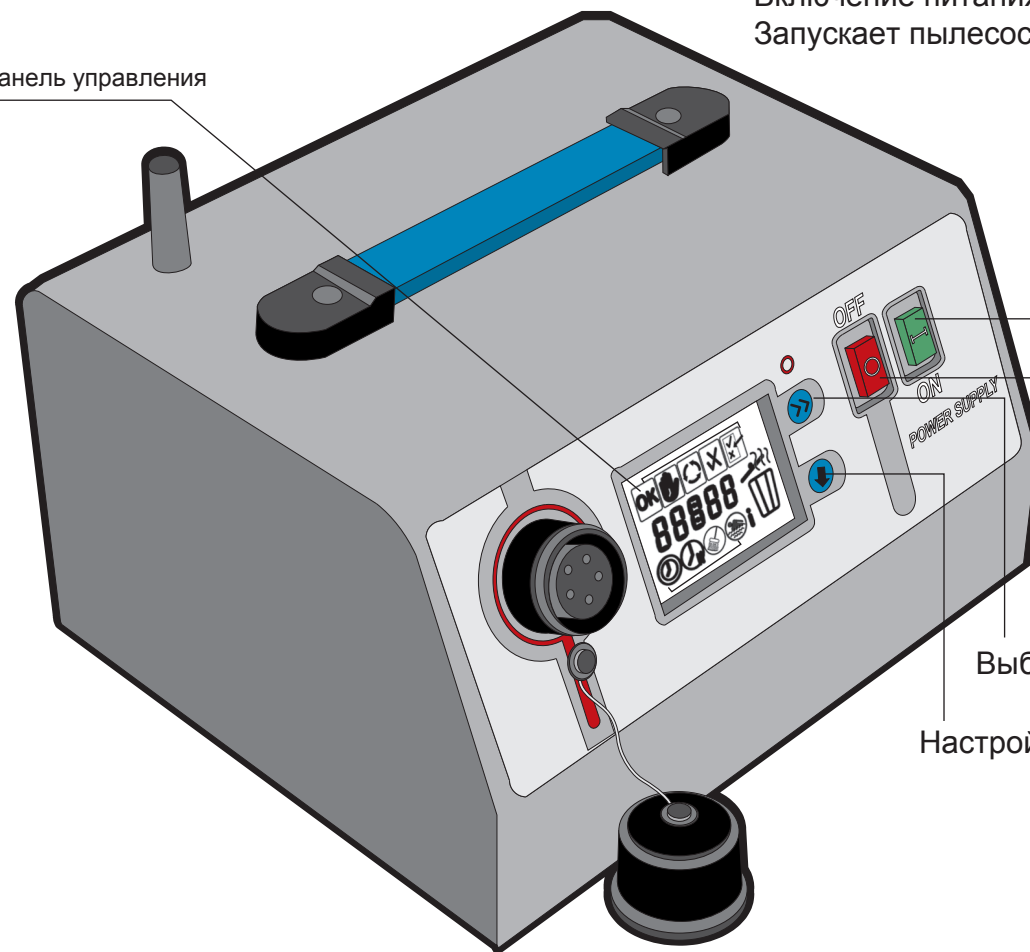

Отключение питания (Красный)
Отключает пылесос





Включение питания (Зеленый)
Запускает пылесос

Выбор
Настройка

Для защиты панели управления (ЖК-дисплея) не оставляйте блок питания под прямыми солнечными лучами и под дождем.

Программы и Функции

Индикаторы



| | | |
|------------------------------------------------------------------------------------|--------------------|----------------------------------------------------------------------------------------------------------------------------------------------------------------------------------------------------------------------------------------------|
|  | Начальный режим | Указывает, что робот-пылесос готов к использованию; неисправности не обнаружены |
|  | Режим задержки | Указывает, работает ли робот-пылесос в режиме задержки: <ul style="list-style-type: none">Индикатор горит: робот-пылесос находится в режиме задержки.Индикатор не горит: обычная работа, режим задержки отключен. |
|  | Режим очистки | Вращается, чтобы указать, что робот-пылесос находится в режиме очистки. Пылесос очищает в течение определенного периода в соответствии с текущей очисткой БОЛЬШИЕ УСТРОЙСТВА: 3, 5, 7 и 9 часов. МАЛЕНЬКИЕ УСТРОЙСТВА: 3, 5 и 7 часов. |
|  | OK/Error индикация | OK (✓) Предыдущий цикл очистки завершен успешно Error (X) Во время предыдущего цикла очистки произошел сбой. |
|  | Тестовый режим | Только для техников |

Дисплей



Время работы – ч : мин
Время ожидания – ч : мин
Тип очистки, Длина бассейна, Информация и коды ошибок

Индикаторы программирования - Активные параметры настройки

| | | |
|-------------------------------------------------------------------------------------|------------|---------------------------------------------------------------------------------|
|  | Выбрать | С помощью кнопки «Выбрать» пользователь может выбрать режим программирования. |
|  | Установить | С помощью кнопки «Установить» можно выбрать значение из предлагаемых вариантов. |

2. Программирование пылесоса.

Программирование

Робот-пылесос поставляется со следующими заводскими настройками:

| | |
|-----------------|-----------------|
| Время цикла | 3 часа |
| Время задержки | Без задержки |
| Уровень очистки | Обычный |
| Длина бассейна | 50м |
| Тип бассейна | Грубая керамика |

- Робот-пылесос будет работать в соответствии с заводскими настройками по умолчанию, если эти настройки не будут изменены вручную (см. «Программирование робота-пылесоса»).
- Запрограммированные значения сохраняются в памяти блока питания даже после отключения пылесоса (Power OFF).

БОЛЬШИЕ УСТРОЙСТВА: Все агрегаты оснащены двумя насосами для всасывания
МАЛЕНЬКИЕ УСТРОЙСТВА: Все агрегаты оснащены одним насосом для всасывания

Для программирования робота-пылесоса используйте следующую процедуру:

А. НАЖМИТЕ ЗЕЛЕНУЮ КНОПКУ ПИТАНИЯ “ON”, ПОКА НЕ УСЛЫШИТЕ ЩЕЛЧОК; “OK” будет мигать в течение четырех секунд, а затем погаснет (блок питания выполняет самотестирование).

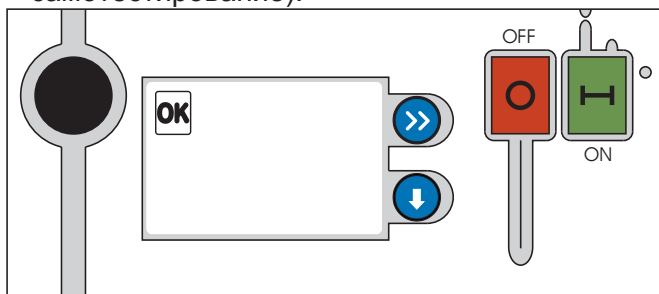

Примечание: Запрограммированные значения сохраняются в памяти. Поэтому робот-пылесос всегда будет работать в соответствии с последними запрограммированными значениями.

В. ЕСЛИ ПОЯВЛЯЕТСЯ СИМВОЛ (X) ПРОИЗОШЕЛ СБОЙ. См. Код ошибки на информационной странице.

3. Чтобы установить время работы

Установите время цикла в зависимости от количества мусора в бассейне. Увеличивайте время цикла соответственно.

- Нажмите Выбрать . Индикатор времени цикла и Дисплей времени 03:00 будут мигать.
- Нажимайте Установить до тех пор, пока не отобразится требуемое время цикла. Например, дважды нажмите, чтобы отобразить время цикла 7 часов.
- Нажмите Выбрать
 - индикатор времени перестанет мигать и установится время цикла.
 - на дисплее появится следующий режим программирования.

Примечание:

- Робот-пылесос не прекращает работу во время установки цикла.
- Индикатор «Время работы» активен, и часы записывают время работы.
- Если после настройки не нажать «Выбрать», индикатор «Время работы» автоматически активируется через 60 секунд. Та же логика применяется ко всем другим предустановкам.

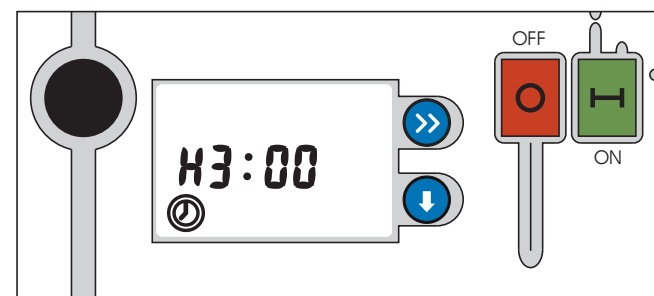

Индикаторы программирования - Активные параметры настройки



Выбрать цикл очистки
БОЛЬШИЕ УСТРОЙСТВА: 3, 5, 7 и 9 часов.
МАЛЕНЬКИЕ УСТРОЙСТВА: 3, 5 и 7 часов.

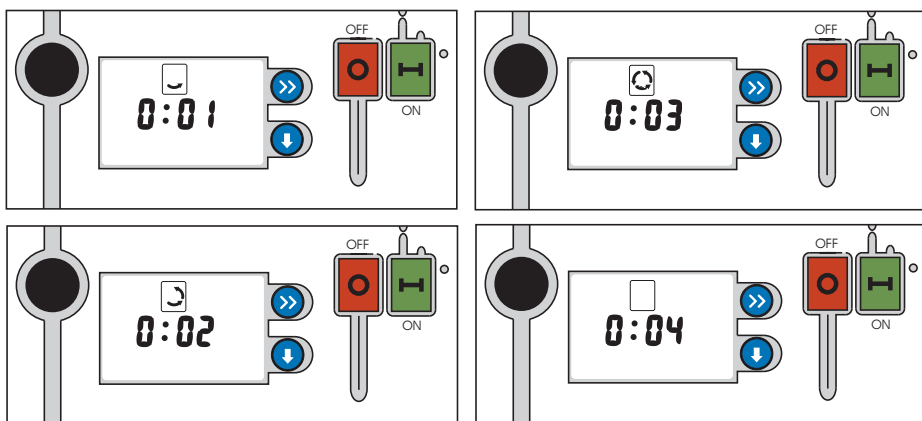

d) После программирования времени цикла очистки на дисплее отображается текущее общее время очистки. Общее время отображается до конца текущего цикла очистки.

4. Чтобы установить время задержки

Задержка работы робота-пылесоса позволяет:

- Мусору опуститься на дно бассейна.
- Выбрать время цикла очистки, чтобы закончить перед открытием бассейна. Бассейн будет чист и готов к посетителям.

a) Нажмите “Выбрать”  появится индикатор “Время задержки”  и начнет мигать.

b) Нажмите “Установить” , на часах замигает 0 (без задержки)

c) Нажимайте “Установить”  пока не отобразится требуемое время задержки. Например, нажмите дважды, чтобы задать время задержки 3 часа.

d) Нажмите “Выбрать” 

- Индикатор времени перестанет мигать и установится время задержки.
- На дисплее появится следующий режим программирования.

• Индикатор задержки времени  активируется и часы

отсчитывают оставшееся время (если установлено время задержки 3 часа, очистка теперь откладывается на 3 часа).

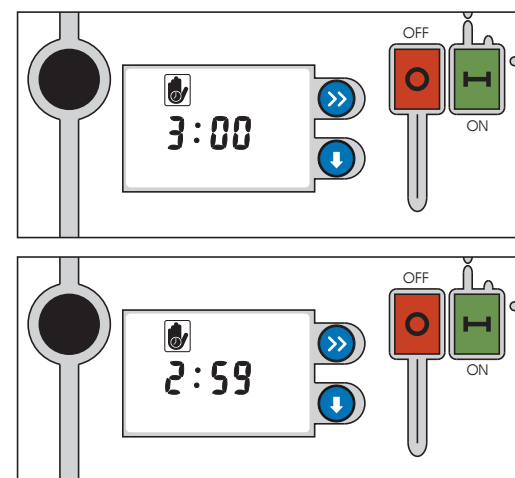

Индикаторы программирования - Активные параметры настройки



Выберите время задержки
БОЛЬШИЕ УСТРОЙСТВА: 0 (по умолчанию), 2,3,4 и 5
МАЛЕНЬКИЕ УСТРОЙСТВА: 0 (по умолчанию), 2 и 3

5. Чтобы выбрать тип уровня очистки

РЕКОМЕНДАЦИЯ:

- Перед первым использованием робота-пылесоса установите значение режима “Уровень очистки” в соответствии с требуемым уровнем очистки, длиной бассейна и материалом дна бассейна, который необходимо очистить.
- При использовании пылесоса для очистки другого бассейна задайте значения уровня очистки соответственно.

а) Нажмите и удерживайте кнопку  ,

а затем нажмите  ;

индикатор интенсивности очистки  и дисплей уровня очистки (часы) начнут мигать.

Индикаторы программирования - Активные параметры настройки



Выбор типа интенсивности очистки

Выберите один из трех вариантов:

- 1- Легкая очистка; короткий цикл
- 2- Регулярная очистка (по умолчанию); стандартный цикл
- 3- Интенсивная очистка; Длительный цикл с использованием насоса при высокой мощности

Примечание: Одновременное нажатие кнопок “Установить” и “Выбрать” предотвращает непреднамеренное программирование значений уровня очистки.

б) Нажимайте  для выбора желаемого уровня очистки. Например, дважды нажмите, чтобы отобразить уровень очистки 3.

с) Снова нажмите .

- Уровень очистки установлен.
- На дисплее появится следующий режим программирования.

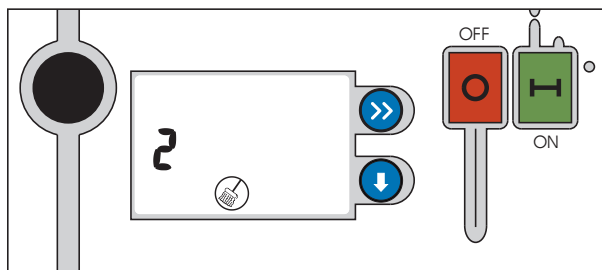

6. Чтобы выбрать особенности бассейна

РЕКОМЕНДАЦИЯ:

- Перед первым использованием робота-пылесоса, задайте значения особенностей очищаемого бассейна. Вы можете попросить своего дилера установить значения.
- При использовании пылесоса для очистки другого бассейна задайте значения особенностей этого бассейна соответствующим образом .

а) Нажимайте , пока не появится и не начнет мигать индикатор

“Характеристики бассейна” 

б) Нажмите и удерживайте  а затем нажмите 

с) Нажимайте , пока не отобразится нужная длина бассейна.

Например, нажмите дважды, чтобы отобразить длину бассейна 35.

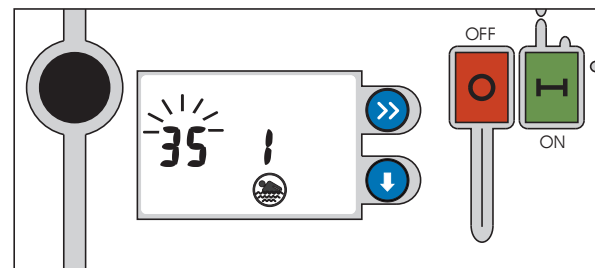

д) Нажмите .

- индикатор “Характеристики бассейна” перестанет мигать, а значение длины бассейна будет установлено.

• появится и начнет мигать индикатор “Поверхность бассейна” 

е) Нажимайте , пока не появится необходимое значение поверхности бассейна. Например, нажмите дважды , чтобы отобразить значение 2 поверхности бассейна.

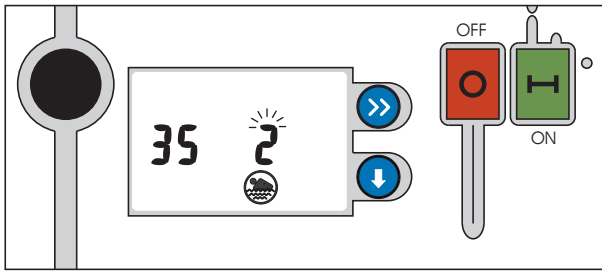

f) Нажмите 

- индикатор «Поверхность бассейна» перестанет мигать, и значение поверхности бассейна будет установлена

g) Снова нажмите 

- на дисплее появится индикатор режима информации.

Индикаторы программирования - Активные параметры настройки



Выберите «Характеристики бассейна»
Длина бассейна - выберите один из трех вариантов:

БОЛЬШИЕ УСТРОЙСТВА

- 25 - Длина бассейна 25 метров
- 35 - Длина бассейна от 30 до 40 метров
- 50 - Длина бассейна 50 метров

МАЛЕНЬКИЕ УСТРОЙСТВА

- 15 - Длина бассейна 15 метров
- 20 - Длина бассейна 20 метров
- 25 - Длина бассейна 25 метров

Примечание: Размеры бассейна влияют на минимальное время очистки.

Поверхность бассейна - выберите один из четырех вариантов:

- 1- Бетонная поверхность
- 2- Виниловая поверхность
- 3- Грубая керамическая поверхность (по умолчанию)
- 4- Гладкая керамическая поверхность

7. Использование пульта дистанционного управления

Модель дистанционного управления снабжена радиоуправляющим передатчиком. Эта функция позволит вам напрямую направлять робота в любую часть бассейна. При нажатии кнопок «Вправо» или «Влево» робот поворачивается, пока кнопка не будет отпущена.

Нажатие кнопки «Вперед / назад» приводит к тому, что робот останавливается и меняет направление движения.

Подключение пульта дистанционного управления к блоку питания:

Важно подключить передатчик дистанционного управления к блоку питания. Эта уникальная идентификация не позволяет другим передатчикам в этой области (гаражные ворота и т. д.) мешать работе пульта дистанционного управления.

Оригинальный пульт дистанционного управления, поставляемый с вашим роботом, уже соответствует блоку питания. Если ваш пульт дистанционного управления не является ОРИГИНАЛЬНЫМ, он должен быть подключен к блоку питания, прежде чем вы сможете его использовать.

Для соответствия пульта дистанционного управления блоку питания: Включите питание и нажмите кнопку меню, пока не появится символ ID. На пульте дистанционного управления одновременно нажмите левую и правую кнопки. На дисплее блока питания появится идентификационный номер. Теперь пульт дистанционного управления подключен к блоку питания.

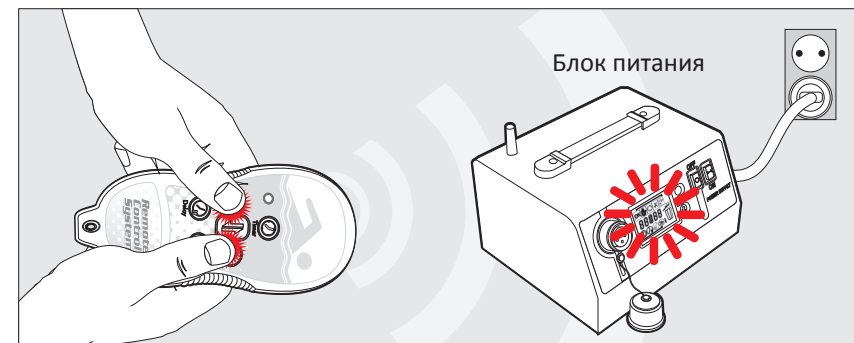

ЗАМЕНА БАТАРЕИ

Батарея, установленная в пульте дистанционного управления, может работать несколько лет. Если батарея нуждается в замене, красный индикатор на пульте дистанционного управления не будет мигать при нажатии кнопки.

Для замены батареи:

1. Отвинтите 6 винтов на задней крышке пульта с помощью отвертки Philips.
2. Извлеките батарею и утилизируйте ее.
3. Замените ее литиевой батареей размера $\frac{1}{2}$ AA 3.6V (тип 14250). Соблюдайте правильную полярность.
4. Установите на место крышку и закрепите 6 винтов. Не перетягивайте.

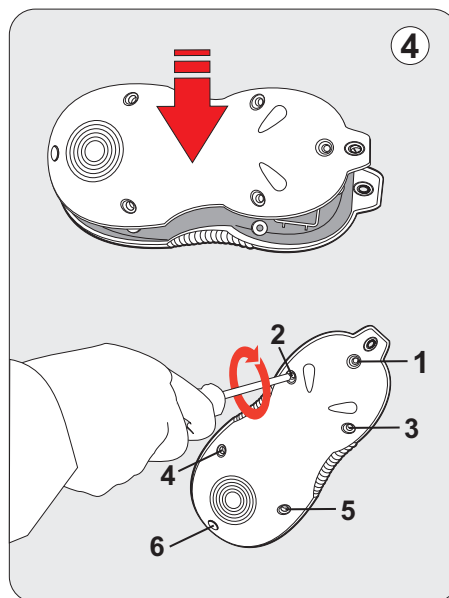
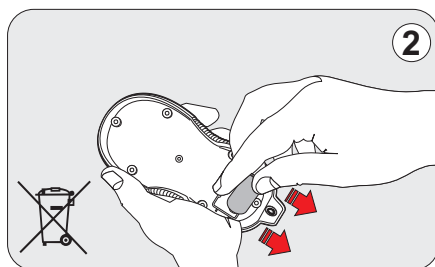
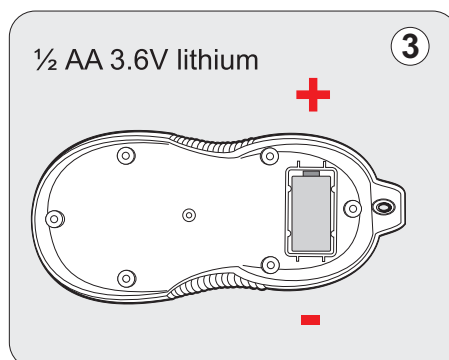
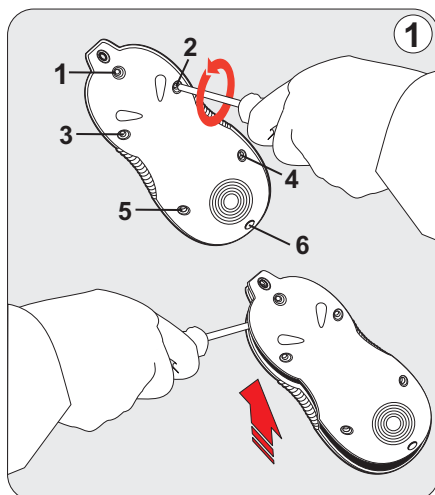





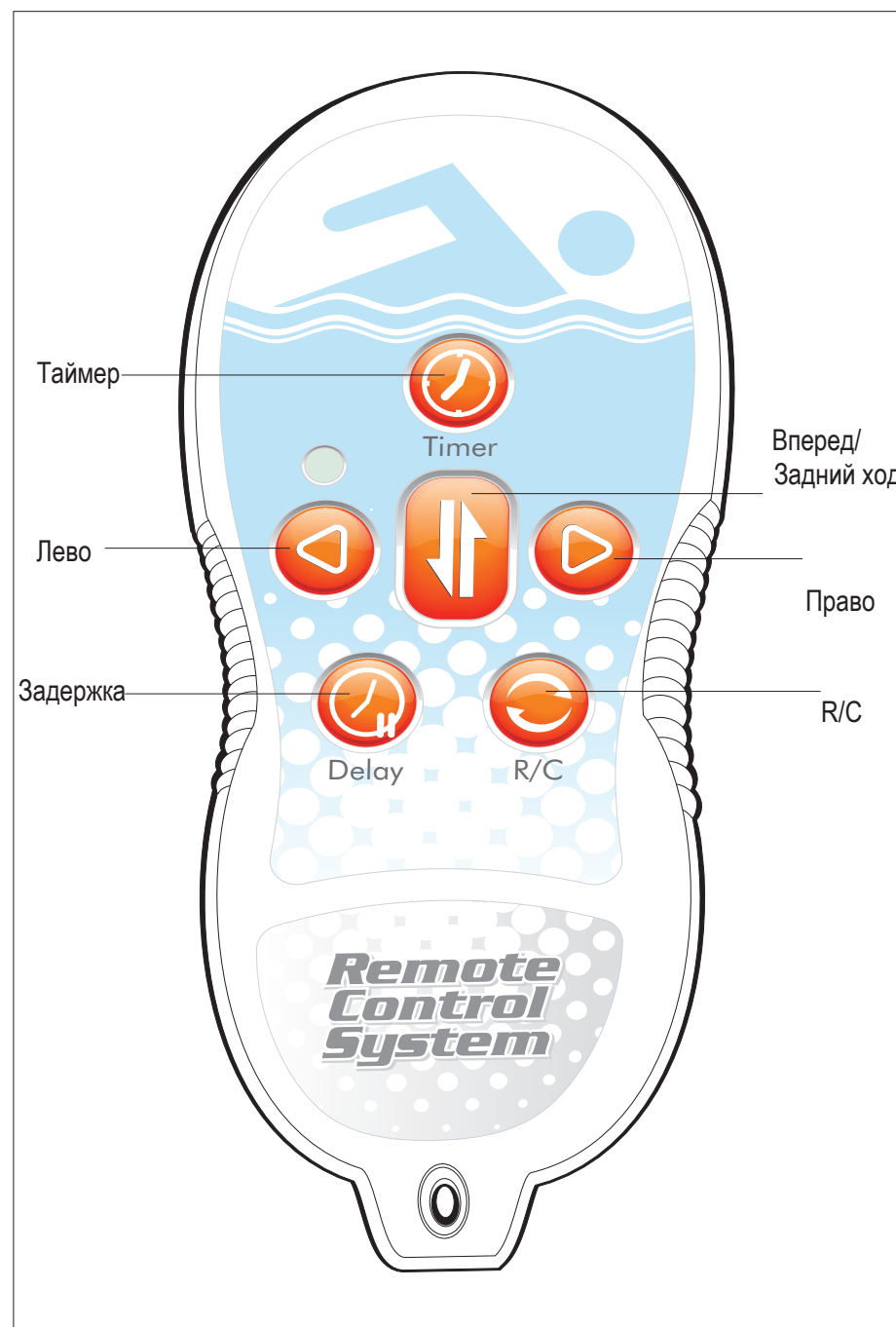

ПРИМЕЧАНИЕ:

Аккуратно извлекайте батарею. Не перезаряжайте, избегайте короткого замыкания, не разбирайте, не нагревайте выше 100°C (212°F), не сжигайте и не опускайте содержимое в воду.

Дистанционное управление



Функции пульта дистанционного управления

| | | |
|-------------------------------------------------------------------------------------|-----------------------|------------------------------------------------------------------------------------------------------------------------------------------------------------------------------------------------------------------------------------------------------------------------------------------------------------------------------------------------------------------------------------------------------------------------------------------------------|
|  | Таймер | Устанавливает время цикла. Нажатие кнопки "Таймер" изменяет время цикла на блоке питания. Каждое нажатие кнопки таймера изменяет время цикла к следующему значению времени цикла: 3, 5, 7, 9 *. |
|  | Изменение направления | Изменяет текущее направление движения робота-пылесоса. <ul style="list-style-type: none">• Если пылесос движется вперед, при нажатии на кнопку изменения направления он будет двигаться назад.• Если пылесос в настоящее время перемещается назад, нажатие на эту кнопку заставит его двигаться вперед. |
|  | Повернуть налево | Поворачивает пылесос влево до тех пор, пока удерживается кнопка эта кнопка. |
|  | Повернуть направо | Поворачивает пылесос вправо до тех пор, пока удерживается эта кнопка. |
|  | Задержка | Функция задержки позволяет пользователю отложить начало цикла очистки. Использование этой функции дает время для того, чтобы мусор осел на дно бассейна. Это приведет к более эффективной очистке. <ul style="list-style-type: none">• Нажав кнопку "Задержка" вы установите время задержки 2 часа.• После того, как время задержки установлено на 2, следующее нажатие кнопки сбрасывает время задержки на 0 (без задержки). |
|  | R/C | Изменяет текущий режим работы робота-пылесоса: ручной или автоматический. <ul style="list-style-type: none">• Если пылесос в настоящее время находится в ручном режиме, нажатие кнопки R / C изменит его на автоматический.• Если пылесос в настоящее время находится в автоматическом режиме, нажатие кнопки R / C изменит его на ручной. |



* Определенные модели

8. Режим информации

Этот режим предоставляет информацию о:

- последний рабочий цикл (h)
- общее время работы пылесоса (H)
- любые сбои, произошедшие в течение последнего цикла (F).
- ДУ ID



Для просмотра данных режима информации

1. Нажимайте , пока не появится и не начнет мигать индикатор “Режим информации”.
2. Нажимайте  пока не отобразится нужная информация.:

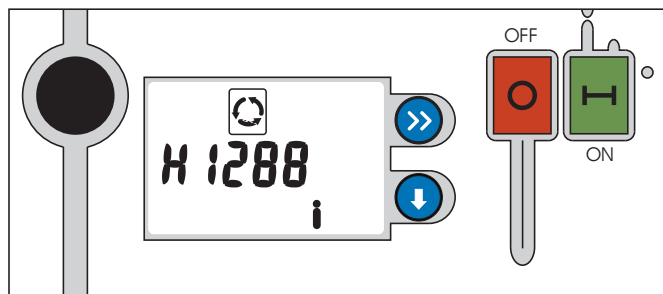
- h - время работы последнего завершенного цикла, отображаемое в формате HHMM.
- H - общее время работы, отображаемое в формате HHMM; это значение также отображает срок действия гарантии.



- F - последний цикл был неисправен.

3. Код  и  указывают на нормальную работу; цикл завершился успешно.

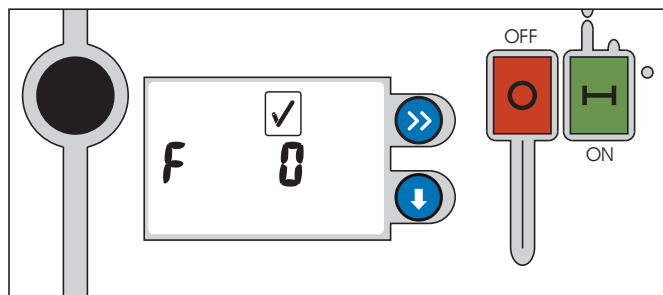

-  и код ошибки указывают на неисправную работу.

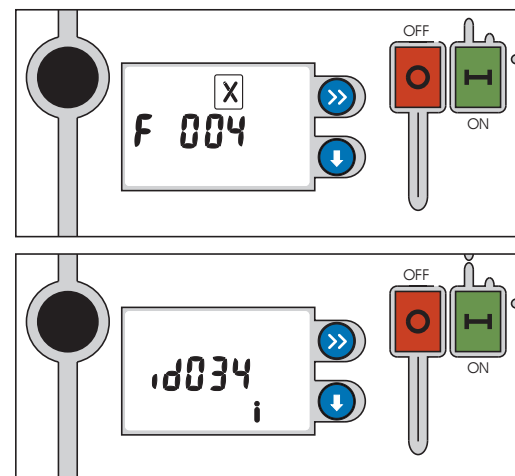

Настройки ДУ ID блока питания и пульта дистанционного управления. Повторная синхронизация между блоком питания и ДУ должна выполняться в соответствии с инструкцией на блоке ДУ только тогда, когда отображается это сообщение

Индикаторы программирования - Активные параметры настройки



Информация

Отображает подробную информацию о сбоях цикла работы робота-пылесоса и ДУ ID:

1. Время работы последнего цикла

Обозначается символом h и отображается в формате HH:MM.

2. Общее время работы

Общее количество всего времени очистки, начиная с первого цикла. Обозначается символом H и отображается в формате H:MM.

3. Успешная или неправильная работа предыдущего цикла

Нормальная работа

- Цикл очистки завершен успешно, как показано далее : (V) - символ F (Неисправность) и код ошибки «0000».

Сбой

- Цикл очистки не завершен успешно, как показано далее: (X) - символ F и номер кода ошибки (см. Таблицу кодов ошибок).

4. Идентификатор дистанционного управления

Отображает ДУ ID, который не выбран для этого блока питания. Новый ID может быть запрограммирован для нового пульта ДУ - см. Инструкции по программированию.

Таблица кодов ошибок

Коды ошибок будут отображаться на экране блока питания в следующем формате: **F XX YY**

XX цифры показывают ошибку в блоке питания

YY цифры показывают ошибку в работе

Код ошибки для блока питания (XX)

| КОД | ОПИСАНИЕ | ЧТО ДЕЛАТЬ |
|-----|----------------------------------------------------------------------------------------------------------|------------------------------------------------------------------------------------------------------------------|
| 01 | Блок питания обнаруживает низкое энергопотребление. Ток всего робота находится под самым низким пределом | Убедитесь, что робот правильно подключен к блоку питания |
| 08 | Сбой связи между роботом и блоком питания | Убедитесь, что робот правильно подключен к блоку питания. В ином случае проблема связана с кабелем или разъемом. |
| 09 | Низкая мощность и сбой связи между роботом и блоком питания | Убедитесь, что робот правильно подключен к блоку питания. В ином случае проблема связана с кабелем или разъемом |
| 10 | Блок питания обнаруживает высокую потребляемую мощность | Обратитесь в сервисный центр |
| 18 | Сбой связи между роботом и блоком питания, и блок питания обнаруживает высокую потребляемую мощность | Обратитесь в сервисный центр |

Код ошибки для робота (YY)

| КОД | ОПИСАНИЕ | ЧТО ДЕЛАТЬ |
|-----|-----------------------|---------------------------------------------------------------------------------------------------------|
| 01 | Сбой главного привода | Обратитесь в сервисный центр |
| 02 | Сбой основного насоса | Проверьте подключение насоса; проверьте, свободно ли вращается крыльчатка. Обратитесь в сервисный центр |
| 04 | Сбой ведомого привода | Обратитесь в сервисный центр |

Таблица кодов ошибок

Коды ошибок будут отображаться на экране блока питания в следующем формате: **F XX YY**

XX цифры показывают ошибку в блоке питания

YY цифры показывают ошибку в работе

Код ошибки для работа (YY)

| КОД | ОПИСАНИЕ | ЧТО ДЕЛАТЬ |
|-----|-------------------------------------------------------------------------------|------------------------------------------------------------------------------------------------------------------------------------------------------|
| 08 | Сбой вспомогательного насоса | Проверьте подключение насоса; проверьте, свободно ли вращается крыльчатка. Обратитесь в сервисный центр |
| 10 | Мешки для сбора мусора полны | Очистите мешки для сбора мусора |
| 20 | Слишком низкое энергопотребление насосов | Если это происходит, когда робот находится в воде, проблема может быть связана с основным насосом или главным приводом. Обратитесь в сервисный центр |
| 40 | Сбой связи между главным и ведомым приводами | Обычно возникает из-за плохой проводки, воды в разъемах и аппаратных проблем в главном или ведомом приводах |
| 03 | Неисправность главного привода и основного насоса | Обратитесь в сервисный центр |
| 05 | Оба двигателя не сработали | Обратитесь в сервисный центр |
| 0A | Высокое энергопотребление благодаря основному и вспомогательному насосам | Обратитесь в сервисный центр |
| 0C | Не работает ведомый привод и вспомогательный насос | Обратитесь в сервисный центр |
| 12 | Мешки для сбора мусора заполнены и основной насос не работает | Очистите мешки фильтра, и если это не поможет, проверьте подключен ли насос, свободно ли вращается крыльчатка. Обратитесь в сервисный центр |
| 13 | Мешки для сбора мусора заполнены, главный привод и основной насос не работают | Обратитесь в сервисный центр |
| 18 | Мешки для сбора мусора заполнены и вспомогательный насос не работает | Очистите мешки фильтра, и если это не поможет, проверьте подключен ли насос, свободно ли вращается крыльчатка. Обратитесь в сервисный центр |

Таблица кодов ошибок

Код ошибки для робота (YY) продолжение

| КОД | ОПИСАНИЕ | ЧТО ДЕЛАТЬ |
|-----|---------------------------------------------------------------------------------------------------------------------|-----------------------------------------------------------------------------------------------------------------------------------------------------|
| 1A | Мешки для сбора мусора заполнены, высокое энергопотребление благодаря основному и вспомогательному насосам | Очистите мешки фильтра, и если это не поможет, проверьте подключен ли насос, свободно ли вращается крыльчатка. Обратитесь в сервисный центр |
| 1C | Мешки для сбора мусора заполнены, ведомый привод и вспомогательный насос не работают | Обратитесь в сервисный центр |
| 24 | Слишком низкое энергопотребление насосов | Если это происходит, когда робот находится в воде, проблема может быть связана с главным насосом или главным приводом. Обратитесь в сервисный центр |
| 47 | Сбой связи между ведущим и ведомым приводами, ведущим приводом и основным насосом | Обратитесь в сервисный центр |
| 44 | Сбой связи между ведущим и ведомым приводами, ведомый привод не работает | Обратитесь в сервисный центр |
| 57 | Сбой связи между ведущим и ведомым приводами, ведущим приводом и основным насосом. Мешки для сбора мусора заполнены | Обратитесь в сервисный центр |

Режим Полный мешок

Когда мешок фильтра заполнен, автоматически отображается индикатор "Полный мешок". Когда индикатор активируется, настоятельно рекомендуется очистить и вымыть мешок фильтра. Полный мешок препятствует очистке и может привести к остановке пылесоса из-за перегрузки насоса.



Индикатор "Полный мешок"

Указывает, что мешок фильтра заполнен. Опорожните мешок и промойте его.

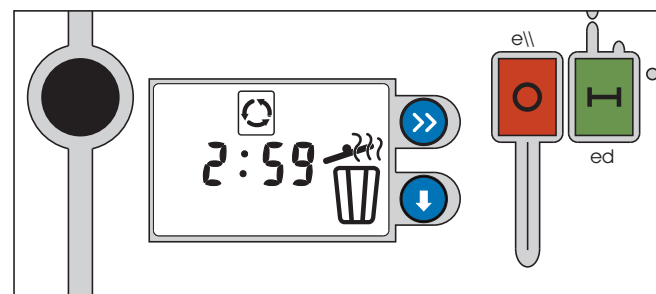

9. Техническое обслуживание и настройка

ОЧИЩАЙТЕ МЕШОК ФИЛЬТРА ПОСЛЕ КАЖДОГО ЦИКЛА ОЧИСТКИ

- a. Отключите питание. (Пожалуйста, держите вилку вдали от контакта с водой)
- b. Если пылесос находится в бассейне, аккуратно потяните его к себе с помощью кабеля, пока ручка не окажется в пределах досягаемости. Достаньте пылесос из бассейна после того, как большая часть воды стечет из устройства. Для этого используйте ручку (не кабель).
- c. Переверните устройство дном вверх на гладкую поверхность (чтобы предотвратить царапины на корпусе пылесоса), отпустите фиксаторы и снимите нижнюю крышку. (рис. a, b, c, d)
- d. Снимите мешок фильтра с опорных стержней, выверните его наизнанку и смойте всю грязь садовым шлангом или в раковине. Осторожно прополощите мешок, пока стекающая вода не станет прозрачной. Мешок можно стирать в стиральной машине используя только холодную воду БЕЗ МОЮЩЕГО СРЕДСТВА!
- e. Повторно установите мешок на опорных стержнях с помощью метки в центре одной из длинных сторон нижней крышки (d)
- f. Установите на место нижнюю крышку корпуса. Нажимайте на нее, пока замки фиксации не защелкнутся.

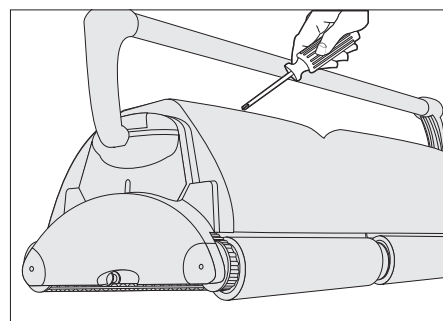
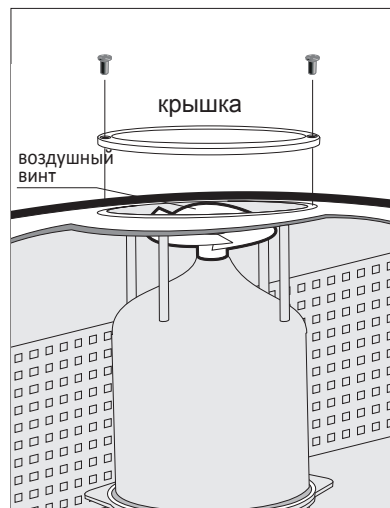
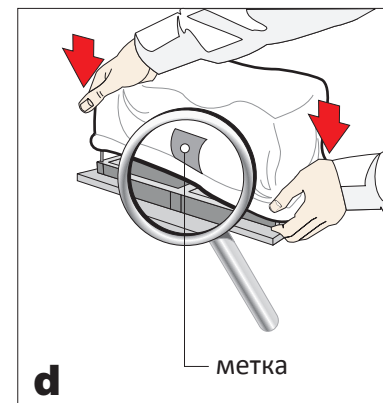
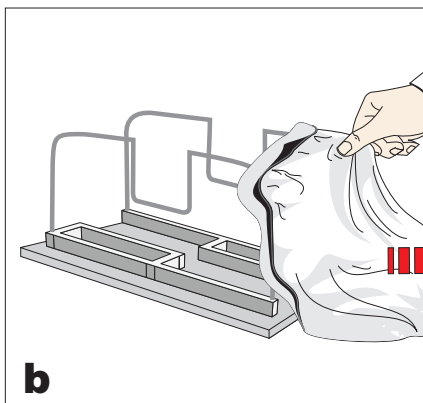
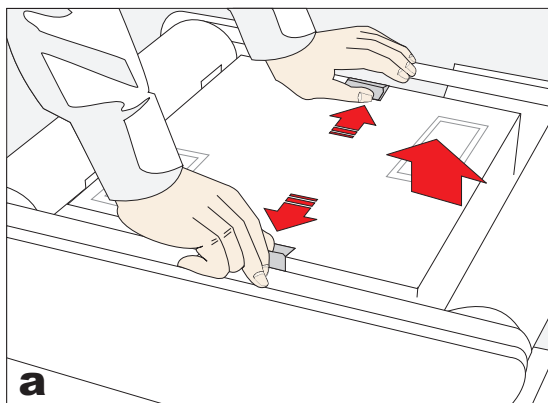

- Очистка воздушного винта насоса:**
- 1) Выньте 2 (4) винта из верхней части
 - 2) Снимите крышку и удалите волосы и другой мусор с винта

ВНИМАНИЕ:

Во избежание царапин и других пятен на вашем роботе, во время очистки мусорного мешка или выполнения незначительных корректировок просто обоприте его о гладкую поверхность. Эти царапины могут привести к потенциальному повреждению некоторых гибких поверхностей бассейна.

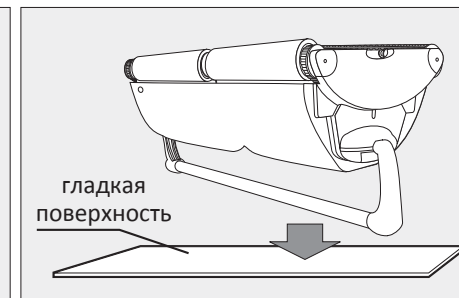
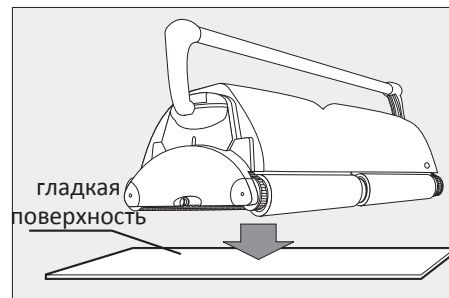

10. Руководство по устранению неполадок

ПЕРЕД ТЕМ, КАК ОБРАТИТЬСЯ В СЕРВИСНЫЙ ЦЕНТР, ПРОВЕРЬТЕ СЛЕДУЮЩЕЕ:

Перед устранением неполадок пылесос должен быть отсоединен от блока питания, а блок питания должен быть отсоединен от электрической розетки во избежание повреждения устройства и возможных травм.

Для идентификации деталей см. Перечень списка деталей, расположенную на первой странице инструкции.

| Проблема | Проверьте |
|-------------------------------------------------------------------------------------------|-----------------------------------------------------------------------------------------------------------------------------------------------------------------------------------------------------------------------------------------------------------------------------------------------------------------------------------------------------------------------------------------------------------------------------------------------------------------------------------------------------------------------------------------------------------------------------------------------------------------------------------|
| 1. Устройство не откачивает воду и не перемещается: | <ul style="list-style-type: none">a) Убедитесь, что электрическая розетка под напряжением.b) Проверьте, подключен ли трансформатор к заземленной розетке, а синий кабель (27) к трансформатору. *c) Несколько раз переключите блок питания «ВЫКЛ» и «ВКЛ». Между «ВКЛ» и «ВЫКЛ» выдержите паузу в 45 секунд.d) Проверяйте и удаляйте любой мусор, такой как волосы, нитки или листья, которые могут препятствовать свободной работе гусеничного привода (4).e) Убедитесь, что гусеницы (4) правильно выровнены и плотно затянуты. При необходимости отрегулируйте или замените. |
| 2. Устройство не откачивает воду вообще или медленно нагнетает насос, но движется: | <ul style="list-style-type: none">a) Убедитесь, что волосы или другой мусор не мешают пропеллеру вращаться. Снимите винты с крышки и очистите пропеллер. При сборке верхней крышки не перетягивайте винты. (Подробнее см. главу этого руководства “Обслуживание и настройка” .)b) Проверьте, полностью ли очищен мешок фильтра (31). При необходимости очистите.c) Если результаты по пунктам a и b отрицательны, проверьте электродвигатели насоса. Если они не функционируют, отправьте устройство в сервисный центр. |

*Трансформаторный шнур можно заменять только с помощью специальных инструментов, которые обычно доступны только авторизованным дилерам, дистрибьюторам и сервисным центрам.

Руководство по устранению неполадок

| Проблема | Проверьте |
|---------------------------------------------------------------|--------------------------------------------------------------------------------------------------------------------------------------------------------------------------------------------------------------------------------------------------------------------------------------------------------------------------------------------------------------------------------------------------------------------------------------------------------------------------------------------------------------------------------------------------------------------------------------------------------------------------------------------------------------|
| 3. Устройство не перемещается, но качает воду: | <ul style="list-style-type: none">a) Проверьте, не мешают ли движению вперед / назад посторонние предметы; волосы, мусор и т. д. на гусеничном приводе, нет ли переплетения шнура питания. При необходимости очистите.b) Проверьте, не соскользнули ли гусеницы (4). Также проверьте правильность их натяжения (4). При необходимости замените их.c) Проверьте надежность соединений приводного двигателя.d) Если результаты по пунктам a, b и c отрицательны, проверьте главный и вспомогательный двигатели. Если тот или другой не работает, отправьте устройство в сервисный центр. |
| 4. Устройство не собирает грязь и мусор: | <ul style="list-style-type: none">a) Проверьте пункты 2a и 2b этого руководства..b) Проверьте заслонки впускного клапана (32) на нижней крышке (30) вашего устройства. Заслонки должны свободно открываться и закрываться. При необходимости очистите и освободите заслонки клапана (32). |
| 5. Кажется, что устройство не охватывает весь бассейн: | <ul style="list-style-type: none">a) Скорее всего, необходима тщательная очистка мешка для фильтра (31).b) Убедитесь, что синий кабель (27) разложен правильно и не спутан.c) Позвольте устройству работать в бассейне в течение всего цикла очистки.d) Убедитесь, что плавающая рукоятка (2) зафиксирована по диагонали по верхней части корпуса пылесоса.e) Убедитесь, что двигатель насоса работает. Пожалуйста, обратитесь к разделу “Перемещается, но не собирает грязь и мусор”f) Если после выполнения вышеуказанных пунктов, проблема сохраняется, обратитесь к вашему дилеру за помощью. |

Руководство по устранению неполадок

| Проблема | Проверьте |
|-----------------------------------------------------------------------------------------------------------------------------|---------------------------------------------------------------------------------------------------------------------------------------------------------------------------------------------------------------------------------------------------------------------------------------------------------------------------------------------------------------------------------------------------|
| <p>6. Пульт дистанционного управления не работает должным образом:</p> | <p>a) Проверьте батарею в пульте дистанционного управления (14) и при необходимости замените ее. b) Убедитесь, что вы активируете систему дистанционного управления (14) не более чем в 30 метрах от трансформатора. c) Если проблема с системой дистанционного управления по-прежнему существует, обратитесь за помощью в сервисный центр.</p> |
| <p>7. Мусор выпадает из устройства при извлечении его из бассейна (нижняя крышка не закрывается должным образом)</p> | <p>a) Запорные петли. Убедитесь, что запорные петли не деформированы. Они должны быть прямыми и выровнены относительно корпуса устройства. b) Впускные клапаны - убедитесь, что заслонки впускного клапана (32) на нижней стороне вашего устройства (в нижней крышке (30)) свободно открываются и закрываются. При необходимости очистите заслонки(32).</p> |
| <p>8. Кабель скручен:</p> | <p>a) Отрегулируйте диагональное положение ручки (2). b) Используйте поворотный шарнир (29), как показано ниже.</p> |

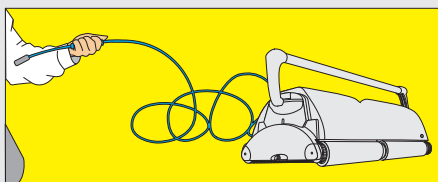

Разместите робот на земле и отсоедините кабель от трансформатора. Удерживая одной рукой поворотный шарнир, отходите от робота и тяните за кабель на всю его длину.

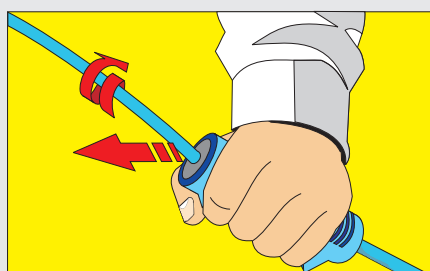

Держите поворотный шарнир одной рукой

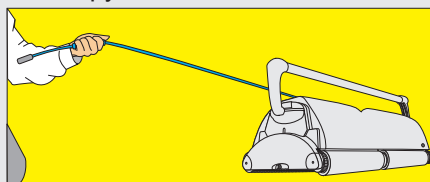

Стержень будет вращаться внутри крышки, и таким образом кабель будет распутываться.

УХОД ЗА КАБЕЛЕМ

Время от времени в процессе использования кабель может перекручиваться. Чтобы исправить это, просто зафиксируйте подвижную ручку на верхней части пылесоса в противоположном диагональном направлении. Теперь пылесос будет двигаться в противоположном направлении, очищая бассейн, и кабель будет раскручиваться. Периодически проверяйте кабель на предмет внешних повреждений. Если проблема не устранена, используйте поворотный шарнир.

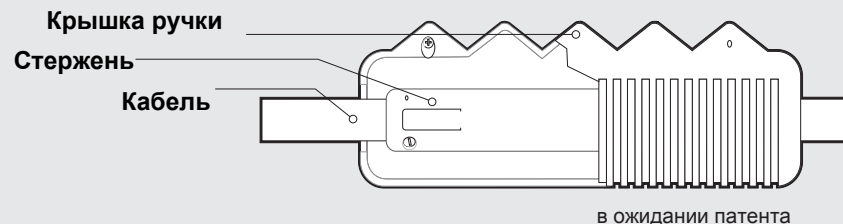

Руководство по устранению неполадок

| Проблема | Проверьте |
|-------------------------------------------------------------------------------------------------------------------------------------------------------------------------|----------------------------------------------------------------------------------------------------------------------------------------------------------------------------------------------------------------------------------------------------------------------------------------------------------------|
| <p>9. Если вы включаете пылесос «ON», насосы работают около 6 секунд, и он резко отключается «OFF». Через 45 секунд источник питания отключается.</p> | <p>Запрограммируйте блок питания на режим ОЖИДАНИЕ на период 0 часов и перезапустите систему. </p> <p>Вы также можете отменить режим ОЖИДАНИЕ и перейти в режим работы, просто нажав кнопку DELAY на пульте управления.</p> |

ВАЖНО:

Убедитесь, что вы всегда храните пылесос в надлежащем порядке и при температуре в пределах от 10 до 40 градусов по Цельсию (от 50 до 104 градусов по Фаренгейту). Это обеспечит защиту двигателей, пластмасс и уплотнений.

Несоблюдение требований приведет к потере гарантии.

Робот можно использовать в воде с температурой от 13 ° C до 35 ° C (от 55 ° F до 95 ° F). Однако рекомендуемая оптимальная температура составляет от 22 ° C до 32 ° C (72 ° F и 90 ° F).

11. Aqua Kart

ТЕЛЕЖКА ДЛЯ КРУПНЫХ ПЫЛЕСОСОВ ДЛЯ ЧАСТНЫХ И ОБЩЕСТВЕННЫХ БАССЕЙНОВ

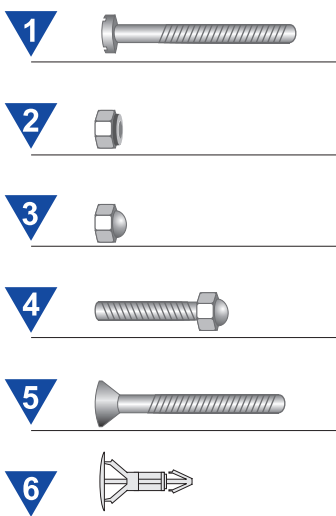
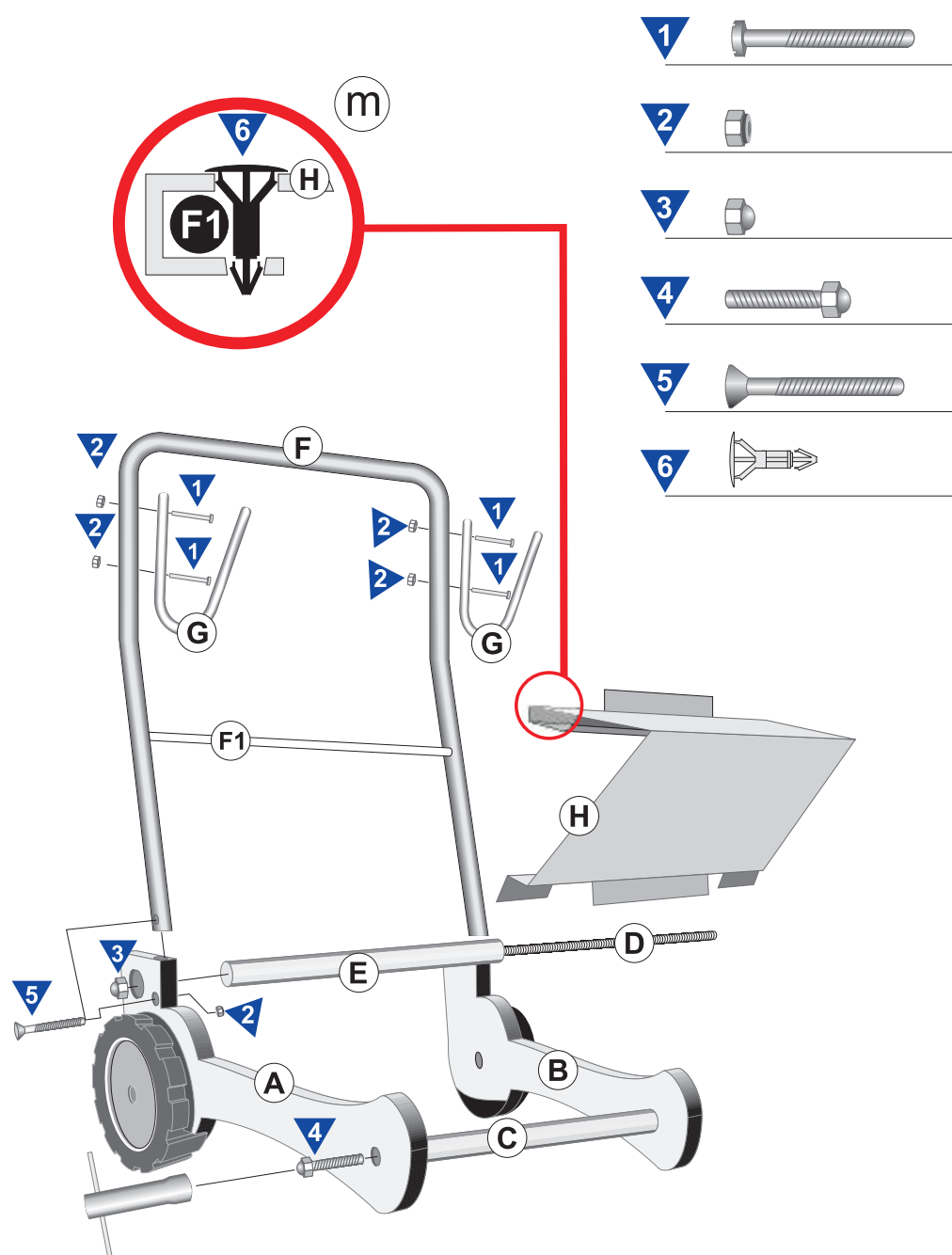

- Ⓐ Левая рейка
Все этапы подключения для части А одинаковы для части В
- Ⓑ Правая рейка
- Ⓒ Утяжеленный передний стержень
Соединяет части А и В впереди болтом №4
- Ⓓ Стержень с резьбой
Устанавливается внутри части Е
- Ⓔ Стержень
Соединяет А и В в задней части конструкции гайкой № 3
- Ⓕ Ручка
Присоединяется к А и В в задней части снизу с помощью болта № 5 и гайки №2
- Ⓖ Держатели кабеля
Присоединяется к части F с помощью винта №1 и гайки № 2
- Ⓗ Полка для блока питания
Легким нажатием надевается на стержень F. Затем она опирается на стержень E и закрепляется двумя пластиковыми штифтами №6. См. подробности на рисунке m.

