

I MANUALE DI USO E MANUTENZIONE
F MANUEL D'UTILISATION ET D'ENTRETIEN
GB OPERATOR'S INSTRUCTION BOOK
D BEDIENUNGSANLEITUNG
E MANUAL DE INSTRUCCIONES
NL GEBRUIKSAANWIJZING
P MANUAL DE INSTRUÇÕES
GR ΕΓΧΕΙΡΙΔΙΟ ΧΡΗΣΗΣ ΚΑΙ ΣΥΝΤΗΡΗΣΗΣ

746 (45.7 cm³) - **753** (52.5 cm³) - **755 MASTER** (52.5 cm³)



ADDITIX 2000



p.n. 001000972

I INDICE

INTRODUZIONE _____	4	ARRESTO MOTORE _____	20
NORME DI SICUREZZA _____	4	OPERAZIONI PRELIMINARI _____	22
COMPONENTI DEL DECESPUGLIATORE _____	7	MANUTENZIONE _____	24
SIMBOLI E AVVERTENZE DI SICUREZZA _____	8	RIMESSAGGIO _____	26
ASSEMBLAGGIO _____	10	TESTINA A FILI DI NYLON _____	28
NORME DI LAVORO _____	12	DATI TECNICI _____	29
DISPOSITIVI DI TAGLIO CONSIGLIATI _____	14	CERTIFICATO DI GARANZIA _____	30
AVVIAMENTO _____	16		

F INDEX

INTRODUCTION _____	4	ARRET DU MOTEUR _____	20
NORMES DE SECURITE _____	4	PREPARATION DE LA DEBROUSSAILLEUSE _____	22
COMPOSANT DE LA DEBROUSSAILLEUSE _____	7	ENTRETIEN _____	24
EXPLICATION DES SYMBOLES ET REGLES DE SECURITE _____	8	REMISSAGE _____	26
ASSEMBLAGE _____	10	TETE A FILS DE NYLON _____	28
NORMES DE TRAVAIL _____	12	DONNEES TECHNIQUES _____	29
DISPOSITIFS DE COUPE PRÉCONISÉS _____	14	CERTIFICAT DE GARANTIE _____	30
MISE EN ROUTE _____	16		

GB INDEX

INTRODUCTION _____	4	STOPPING THE ENGINE _____	20
SAFETY PRECAUTIONS _____	5	PREPARING TO WORK WITH YOUR BRUSH CUTTER _____	22
BRUSH CUTTER COMPONENTS _____	7	MAINTENANCE _____	24
EXPLANATION OF SYMBOLS AND SAFETY WARNINGS _____	8	STORAGE _____	26
ASSEMBLY _____	10	NYLON LINE HEAD _____	28
WORK PRECAUTIONS _____	12	TECHNICAL DATA _____	29
RECOMMENDED CUTTING DEVICES _____	14	WARRANTY CERTIFICATE _____	30
STARTING _____	16		

D INHALT

ENLEITUNG _____	4	MOTOR ABSTELLEN _____	20
SICHERHEITSVORKEHRUNG _____	5	VORBEREITUNGEN FÜR DIE ARBEIT MIT DER MOTORSSENSE _____	22
BAUTEILE DER MOTORSSENSE _____	7	INSTANDHALTUNG _____	24
ERLAUTERUNG DER SYMBOLE-UND SICHERHEITSHINWEISE _____	8	LANGERUNG _____	26
MONTAGE _____	10	2-FADEN NYLONKOPF _____	28
ARBEITSVORKEHRUNG _____	12	TECHNISCHE ANGABEN _____	29
EMPFOHLENE SCHNEIDVORRICHTUNGEN _____	14	GARANTIEZERTIFIKAT _____	30
STARTVORGANG _____	16		

E INDICE

INTRODUCCION _____	4	PARADA DEL MOTOR _____	21
NORMAS DE SEGURIDAD _____	5	PREPARATIVOS PARA USAR SU DESBROZADORA _____	23
COMPONENTES DE LA DESBROZADORA _____	7	MANTENIMIENTO _____	25
EXPLICACION SIMBOLOS Y ADVERTENCIAS DE SEGURIDAD _____	8	ALMACENAJE _____	27
MONTAJE _____	11	CABEZAL CON HILOS DE NYLON _____	28
NORMAS DE TRABAJO _____	13	DATOS TECNICOS _____	29
DISPOSITIVOS DE CORTE ACONSEJADOS _____	15	CERTIFICADO DE GARANTIA _____	31
PUESTA EN MARCHA _____	17		

NL INHOUD

INLEIDING _____	4	HET STOPPEN VAN DE MOTOR _____	21
VEILIGHEIDSVOORSCHRIFTEN _____	6	VOORBEREIDINGEN VOOR HET WERKEN MET DE BOSMAAIER _____	23
BOSMAAIER COMPONENTEN _____	7	ONDERHOUD _____	25
UITLEG VAN DE VEILIGHEIDSSYMBOLLEN _____	8	OPSLAG _____	27
MONTAGE _____	11	NYLON DRAADKOP _____	28
ARBEIDSVOORSCHRIFTEN _____	13	TECHNISCHE GEGEVENS _____	29
AANBEVOLEN SNIJWERKTUIGEN _____	15	GARANTIE BEWIJS _____	31
STARTEN _____	17		

P INDICE

INTRODUÇÃO _____	4	PARAGEM DO MOTOR _____	21
NORMAS DE SEGURANÇA _____	6	PREPARATIVOS PARA USAR SUA ROÇADEIRA _____	23
COMPONENTES DA ROÇADORA _____	7	MANUTENÇÃO _____	25
EXPLICAÇÃO DE SIMBOLOS E ADVERTENCIAS DE SEGURANÇA _____	8	ARMAZENAGEM _____	27
MONTAGEM _____	11	CABEÇA DE FIO DE NYLON _____	28
NORMAS DE TRABALHO _____	13	DADOS TECNICOS _____	29
DISPOSITIVOS DE CORTE ACONSEKHADOS _____	15	CERTIFICADO DE GARANTIA _____	31
PARA DAR PARTIDA _____	17		

GR ΠΕΡΙΕΧΟΜΕΝΑ

ΕΙΣΑΓΩΓΗ _____	4	ΣΤΑΜΑΤΗΜΑ ΤΟΥ ΜΟΤΕΡ _____	21
ΚΑΝΟΝΕΣ ΑΣΦΑΛΕΙΑΣ _____	6	ΠΡΟΚΑΤΑΡΤΙΚΕΣ ΕΠΙΧΕΙΡΗΣΕΙΣ _____	23
ΕΞΑΡΤΗΜΑΤΑ ΤΟΥ ΘΑΜΝΟΚΟΠΤΗ _____	7	ΣΥΝΤΗΡΗΣΗ _____	25
ΕΡΜΗΝΕΙΑ ΣΥΜΒΟΛΩΝ ΚΑΙ ΚΑΝΟΝΕΣ ΑΣΦΑΛΕΙΑΣ _____	8	ΑΠΟΘΗΚΕΥΣΗ _____	27
ΣΥΝΑΡΜΟΛΟΓΗΣΗ _____	11	ΚΕΦΑΛΗ ΜΕ ΝΑΥΛΟΝ ΚΑΛΩΔΙΟ _____	28
ΠΡΟΔΙΑΓΡΑΦΕΣ ΑΣΦΑΛΕΙΑΣ _____	13	ΤΕΧΝΙΚΑ ΣΤΟΙΧΕΙΑ _____	29
Συνιστώμενα εργαλεία κοπής _____	15	ΕΓΓΥΗΣΗ _____	31
ΕΚΚΙΝΗΣΗ _____	17		

I	INTRODUZIONE
	<p>Per un corretto impiego del decespugliatore e per evitare incidenti, non iniziate il lavoro senza aver letto questo manuale con la massima attenzione. Troverete su questo manuale le spiegazioni di funzionamento dei vari componenti e le istruzioni per i necessari controlli e per la manutenzione.</p> <p>N.B. Le descrizioni e le illustrazioni contenute nel presente manuale si intendono non rigorosamente impegnative. La Ditta si riserva il diritto di apportare eventuali modifiche senza impegnarsi ad aggiornare di volta in volta questo manuale.</p>

F	INTRODUCTION
	<p>Pour un emploi correct de la débroussailleuse et pour éviter les accidents, ne pas commencer le travail sans avoir d'abord lu attentivement le manuel. Vous trouverez les descriptions du fonctionnement des divers composants et les instructions pour les contrôles nécessaires et pour l'entretien.</p> <p>N.B. Les descriptions et les illustrations contenues dans ce manuel n'engagent pas rigoureusement le constructeur. La société se réserve le droit d'apporter d'éventuelles modifications sans devoir mettre à jour à chaque fois le manuel.</p>

GB	INTRODUCTION
	<p>To correctly use the brush cutter and prevent accidents, do not start work without having first carefully read this manual. You will find explanations concerning the operation of the various parts plus instructions for necessary checks and relative maintenance.</p> <p>Note: Illustrations and specifications in this manual may vary according to Country requirements and are subject to change without notice by the manufacturer.</p>

D	ENLEITUNG
	<p>Um richtig mit der Motorsense umgehen zu können und Unfälle zu vermeiden, lesen Sie diese Broschüre vor Aufnahme der Arbeit gründlich durch. Im Suchverzeichnis finden Sie die Angabe, auf welchen Seiten die Hinweise zur Arbeitsweise der unterschiedlichen Teile und Erklärungen zu den anfallenden Wartungs- und Kontrollarbeiten zu finden sind.</p> <p>N.B.: Die in dieser Broschüre enthaltenen Beschreibungen und Abbildungen verstehen sich unverbindlich. Der Hersteller behält sich das Recht vor, die Einzel- und Zubehörsätze dieses Modells aus technischen oder absatz-bedingten Gründen zu ändern , ohne die Angaben dieser Broschüre jedesmal zu berichtigen.</p>

E	INTRODUCCION
	<p>Para una correcta utilización de la desbrozadora y para evitar incidentes, no empiece a trabajar sin haber leído atentamente este manual. Ud. encontrará las explicaciones de funcionamiento de los diferentes componentes y las instrucciones para el control y mantenimiento de la desbrozadora. P.D. Las descripciones contenidas en el presente manual no se consideran rigurosamente obligatorias. La empresa se reserva el derecho de aportar eventuales modificaciones sin obligarse a poner al día este manual.</p>

NL	INLEIDING
	<p>Lees eerst deze gebruiksaanwijzing grondig door alvorens met de bosmaaier te gaan werken. Dit teneinde de bosmaaier op juiste wijze te gebruiken en ongelukken te voorkomen. De inhoudsopgave laat zien waar u uitleg over de verschillende instructies omtrent de afzonderlijke delen en noodzakelijke controles en onderhoudsvorschriften kunt vinden. PS Illustraties en specificaties in deze gebruiksaanwijzing kunnen variëren van land tot land en kunnen worden gewijzigd, zonder bericht van de fabrikant.</p>

P	INTRODUÇÃO
	<p>Para um emprego correcto da roçadora e para evitar os acidentes, não iniciar o trabalho sem ler com atenção este manual. O índice ajudará a encontrar a página do manual onde se encontram as descrições de funcionamento dos diversos componentes e as instruções para o necessário controle e para a manutenção da roçadora. N.B. As descrições e as ilustrações contidas neste manual não se consideram rigorosamente obrigatórias. A empresa reservase ao direito de eventuais modificações sem ter de pôr em dia o presente manual.</p>

GR	ΕΙΣΑΓΩΓΗ
	<p>Για μια σωστή χρήση του θαμνοκοπτή και για την αποφυγή ατυχημάτων, σας συμβουλευόμαστε να μην αρχίσετε την εργασία πριν διαβάσετε με πολύ προσοχή το παρόν εγχειρίδιο. Στο εγχειρίδιο, θα βρείτε τις εξηγητικές λειτουργίες των διαφόρων εξαρτημάτων και τις οδηγίες για τους αναγκαίους ελέγχους και συντήρηση.</p> <p>ΣΗΜ. Οι περιγραφές και οι ενδείξεις που περιέχονται στο παρόν εγχειρίδιο δεν θεωρούνται απαραίτητα δεσμευτικές. Η Εταιρία επιφυλάσσεται να επιφέρει μετατροπές χωρίς απαραίτητα να ενημερώνει περιοδικά το παρόν εγχειρίδιο.</p>

Italiano	Français
NORME DI SICUREZZA	NORMES DE SECURITE
<p>ATTENZIONE - Il decespugliatore, se ben usato, è uno strumento di lavoro rapido, comodo ed efficace. Perché il vostro lavoro sia sempre piacevole e sicuro, rispettare scrupolosamente le norme di sicurezza qui riportate.</p> <ol style="list-style-type: none"> 1 - Non usare il decespugliatore in condizioni di affaticamento fisico. 2 - Indossare abiti adatti e articoli di sicurezza quali stivali, pantaloni robusti, guanti, occhiali protettivi, cuffia e casco antinfortunistico. Usare vestiario aderente ma comodo. 3 - Non permettere ai ragazzi di usare un decespugliatore. 4 - Non permettere ad altre persone di restare nel raggio di 15 metri durante l'uso del decespugliatore. 5 - Prima di usare un decespugliatore verificare che il bullone fissaggio disco sia ben stretto. 6 - Il decespugliatore deve essere equipaggiato con gli attrezzi da taglio consigliati dal costruttore. 7 - Non usare il decespugliatore senza la protezione del disco o della testina. 8 - Prima di avviare il motore controllare che la leva acceleratore funzioni liberamente. 9 - Prima di avviare il motore accertarsi che il disco sia libero di girare e non sia a contatto con corpi estranei. 10 - Durante il lavoro controllare spesso il disco fermando il motore. Sostituire il disco appena appaiono crepe o rotture. 11 - Con motore al minimo il disco non deve girare. In caso contrario regolare la vite del minimo. 12 - Trasportare il decespugliatore a motore fermo e con il copridisco montato. 13 - Lavorare assicurandosi di essere in posizione stabile e sicura. 14 - Avviare il decespugliatore solo in luoghi ben ventilati. 15 - Con motore in moto non fare alcuna manutenzione e non toccare il disco. 16 - Riempire il serbatoio lontano da fonti di calore e a motore fermo. 17 - Non fumare durante il rifornimento. 18 - Non togliere il tappo del serbatoio con motore in moto. 19 - Fare attenzione a non rovesciare miscela per terra o sul motore. Se durante il rifornimento il carburante fuoriesce, spostare il decespugliatore prima di fare l'avviamento. 20 - Non usare carburante (miscela) per operazioni di pulizia. 21 - Non controllare la scintilla della candela vicino al foro del cilindro. 22 - Non lavorare con una marmitta danneggiata. 23 - Mantenere sempre pulite e asciutte le impugnature da olio o carburante. 24 - Conservare il decespugliatore in luogo asciutto, lontano da fonti di calore e sollevato dal suolo. 25 - Non avviare il motore senza il braccio montato. 26 - Non tagliare troppo vicini al terreno per evitare sassi ed altri oggetti. 27 - Controllare giornalmente il decespugliatore per assicurarsi che ogni dispositivo, di sicurezza e non, sia funzionante. 28 - Non effettuare operazioni o riparazioni che non siano di normale manutenzione. Rivolgersi ad officine autorizzate. 	<p>ATTENTION: Si vous utilisez correctement la débroussailleuse vous aurez un instrument de travail rapide, pratique et efficace. Pour que votre travail soit toujours agréable et sûr respectez scrupuleusement les règles de sécurité reportées ci-dessous.</p> <ol style="list-style-type: none"> 1 - N'utilisez pas la débroussailleuse si vous êtes physiquement fatigué. 2 - Portez des vêtements adéquats et sûrs comme par exemple des bottes, un pantalon résistant, des gants, des lunettes de protection, un casque antichoc. Utilisez des vêtements adhérents mais commodes. 3 - Ne laissez pas les enfants utiliser la débroussailleuse. 4 - Veillez à ce que personne ne se trouve dans un rayon de 15 mètres quand la débroussailleuse est en marche. 5 - Avant d'utiliser une débroussailleuse vérifiez si le boulon de fixation du disque est bien serré. 6 - La débroussailleuse doit être équipée des outils de coupe conseillés par le fabricant. 7 - N'utilisez pas la débroussailleuse sans la protection du disque. 8 - Avant de faire démarrer le moteur vérifiez si le levier de l'accélérateur fonctionne librement. 9 - Pendant le travail contrôlez souvent le disque en arrêtant le moteur. Changez de disque dès que vous remarquez des fissures ou des cassures. 10 - Avant de mettre le moteur en marche vérifiez si le disque tourne bien librement et s'il n'est pas en contact avec des corps étrangers. 11 - Le disque ne doit pas tourner quand le moteur est au ralenti. S'il tourne réglez la vis du ralenti. 12 - Transportez la débroussailleuse quand le moteur est arrêté et le couvre-disque monté. 13 - Travaillez après vous être assuré d'avoir une position stable et sûre. 14 - Faites démarrer la débroussailleuse uniquement dans des endroits bien aérés. 15 - Quand le moteur tourne n'effectuez aucun entretien et ne touchez pas au disque. 16 - Remplissez le réservoir loin des sources de chaleur et quand le moteur est arrêté. Ne fumez pas pendant le ravitaillement. 17 - N'enlevez pas le bouchon du réservoir si le moteur est en marche. 18 - Faites attention à ne pas renverser le mélange par terre ou sur le moteur. 19 - Si pendant le ravitaillement le carburant déborde, déplacez la débroussailleuse avant de la mettre en marche. 20 - N'utilisez pas de carburant (mélange) pour les opérations de nettoyage. 21 - Ne contrôlez pas l'étincelle de la bougie près du trou du cylindre. 22 - Ne travaillez pas avec un pot d'échappement abîmé. 23 - Veillez à ce que les poignées soient toujours propres et sèches, sans huile ni carburant. 24 - Conservez la débroussailleuse dans un endroit sec, loin des sources de chaleur, soulevée du sol. 25 - Ne faites pas démarrer le moteur sans que le bras soit monté. 26 - Ne coupez pas trop près du terrain, vous éviterez ainsi les cailloux et autres objets. 27 - Contrôlez tous les jours la débroussailleuse et assurez-vous que tous les dispositifs, de sécurité et autres, fonctionnent bien. 28 - N'effectuez pas d'opérations ou de réparations qui ne soient pas d'entretien normal. Adressez-vous plutôt à des ateliers autorisés.

English	Deutsch	Español
SAFETY PRECAUTIONS	SICHERHEITSVORKEHRUNG	NORMAS DE SEGURIDAD
<p>WARNING: The brush cutter, if properly used, is a quick, comfortable and efficient tool. So that your work is always pleasant and safe, please respect the following safety precautions scrupulously.</p> <ol style="list-style-type: none"> 1 - Never use the brush cutter when you are tired or fatigued. 2 - Wear appropriate clothing and safety articles such as: boots, heavy-duty trousers, gloves, protective eyewear, ear protection and protective helmet. Use clothing which is close-fitting but comfortable. 3 - Do not allow children to use the brush cutter. 4 - Do not allow other people to remain within 15 metres during brush cutter use. 5 - Before using the brush cutter, make sure that the blade fixing bolt is well-tightened. 6 - The brush cutter must be equipped with the cutting accessories recommended by the manufacturer. 7 - Never use the brush cutter without the blade guard or the head. 8 - Before starting the engine, make sure that the throttle lever works freely. 9 - Every now and then while working, stop the engine and check the blade. Replace it at the first sign of cracks or breaks. 10 - Before starting the engine, make sure that the blade is free to move and is not in contact with any foreign objects. 11 - With the engine idling, the blade should not turn. If it does, regulate the idle adjustment screw. 12 - Carry the brush cutter with the engine off and with the protective blade cover on. 13 - Only work when you are in a stable and secure position. 14 - Start the brush cutter only in well-ventilated areas. 15 - Never touch the blade or attempt any maintenance work while the engine is running. 16 - Fill the fuel tank with the engine off and away from heat sources. Do not smoke while filling the tank. 17 - Do not remove the fuel tank cap when the engine is running. 18 - Be careful not to spill fuel on the ground or on the engine. 19 - If fuel spills out during filling, move the brush cutter away before starting the engine. 20 - Do not use fuel mixture for cleaning operations. 21 - Do not check the spark plug spark near the cylinder port. 22 - Never work with a damaged muffler. 23 - Always keep the handles clean of oil and fuel. 24 - Store the brush cutter in a dry place, away from heat sources, and off the ground. 25 - Do not start the engine with the arm not mounted. 26 - In order to avoid hitting stones or other objects, do not cut too close to the ground. 27 - Check the brush cutter daily to be sure that components and safety devices are full functioning properly. 28 - Do not attempt to carry out operations or repairs that are not part of the normal maintenance. See the authorised dealer. 	<p>ACHTUNG: Bei richtiger Anwendung ist die Motorsense ein schnelles, bequemes und wirkungsvolles Arbeitsgerät. Damit Sie immer sicher und komfortabel arbeiten können, beachten Sie bitte unbedingt die folgenden Sicherheitsvorschriften.</p> <ol style="list-style-type: none"> 1 - Motorsense nur in gesundem und ausgeruhtem Zustand gebrauchen. 2 - Kinder und Jugendliche dürfen die Freischneidegeräte mit metallischen Werkzeugen nicht betreiben, ausgenommen Jugendliche in Ausbildung unter Aufsicht eines Fachkundigen. 3 - Stets geeignete Schutzkleidung sowie rutschfestes Schuhwerk, Handschuhe, Lärmschutz, Schutzbrille und Helm tragen. Die Kleidung soll anliegend aber bequem sein. 4 - Beim Starten und beim Gebrauch der Motorsense dürfen sich im Umkreis von mind. 15 m. des Arbeitsbereichs keine Personen oder Tiere aufhalten. Kinder in sicherer Entfernung halten. 5 - Vor jedem Gebrauch die Fixierungsschraube des Schneidwerkzeugs auf festen Sitz überprüfen. 6 - Nur Schneidwerkzeuge und Ersatzteile verwenden, die vom Hersteller ausdrücklich empfohlen werden. 7 - Die Motorsense nur mit vorgesehener Schneidschutzvorrichtung gebrauchen. Schultergurte müssen vor Arbeitsbeginn entsprechend der Körpergröße eingestellt werden. 8 - Vor dem Startvorgang Gashebel auf saubere Funktion überprüfen. Beim Loslassen muß der Gashebel selbsttätig in Nullstellung zurückgehen. 9 - Vor dem Startvorgang darauf achten, daß das Schneidwerkzeug frei drehen kann und mit keinen Hindernissen oder Gegenständen in Berührung kommt. 10 - Vor und in regelmäßigen kurzen Abständen während des Betriebs ist das Schneidwerkzeug -bei abgestelltem Motor - zu überprüfen. Bei Brüchen oder Rissbildungen ist das Schneidblatt bei abgestelltem Motor (Montageanleitung beachten) auszuwechseln. 11 - Im Leerlauf darf das Schneidwerkzeug nicht mitdrehen. Sollte dies der Fall sein, muss die Leerlauf- Stellschraube T eingestellt werden (siehe Abschnitt "Vergaser"). 12 - Die Motorsense nur mit abgestelltem Motor und mit montierter Schneidschutzvorrichtung transportieren. 13 - Beim Arbeiten ist auf einen sicheren Stand zu achten. 14 - Die Motorsense darf nicht in geschlossenen Räumen (ohne Lüftung) gestartet oder betrieben werden. 15 - Wartungs- und Reinigungsarbeiten dürfen nur bei abgestelltem Motor vorgenommen werden (ausgenommen Vergaser- und Leerlauf-einstellung), Zündkerzenstecker vorher abziehen. 16 - Nachfüllen von Kraftstoff nur bei abgestelltem Motor und fern von offenem Feuer, dabei nicht rauchen. 17 - Den Tankdeckel nicht bei laufendem oder nach warmem Motor abnehmen. 18 - Darauf achten, daß kein Kraftstoff auf den Boden oder auf den Motor vergossen wird. 19 - Bei übergeschwapptem Kraftstoff ist die Motorsense an einen anderen Ort zu starten. 20 - Reinigungsarbeiten nicht mit dem Kraftstoff (Benzingemisch) ausführen. 21 - Den Zündkerzenfunken nicht in unmittelbarer Nähe der Zylinderöffnung überprüfen. 22 - Die Motorsense nicht mit defektem Schalldämpfer betreiben. 23 - Die Griffe immer sauber und frei von Öl bzw. Kraftstoff halten. 24 - Die Motorsense nur an trockenen Stellen lagern, desweiteren nicht an Boden aufliegend und fern von offenem Feuer. 25 - Den Motor nicht starten, bevor Motor und Schaft fertig montiert sind. 26 - Nicht zu nah am Boden schneiden, um die Berührung von Schneidwerkzeug mit Steinen oder Hindernissen zu vermeiden. 27 - Vor jedem Einsatz alle Vorrichtungen (auch die an der Motorsense vorgesehenen Sicherheitsvorrichtungen) auf korrekte Funktion überprüfen. 28 - Reparaturen oder Eingriffe ausserhalb der normalen Wartung müssen vom Händler oder von der Vertragswerkstatt durchgeführt werden. 	<p>ATENCION: La máquina desbrozadora, si se usa bien es un instrumento de trabajo rápido, cómodo y eficaz. Para que su trabajo sea siempre placentero y seguro, respete escrupulosamente las normas de seguridad indicadas a continuación.</p> <ol style="list-style-type: none"> 1 - No use nunca la desbrozadora cuando esté físicamente cansado. 2 - Use ropa apta y artículos de seguridad como botas, pantalones resistentes, guantes, gafas y casco de protección. No use ropa demasiado suelta, más bien adherente, pero cómoda. 3 - No permita que los niños usen la desbrozadora. 4 - No permita que otras personas permanezcan en el radio de acción de 15 metros mientras está usando la desbrozadora. 5 - Antes de emplear la desbrozadora controle que el perno de fijación del disco esté bien apretado. 6 - La desbrozadora tiene que estar equipada con las herramientas de corte recomendadas por el constructor. 7 - No use nunca la desbrozadora sin la protección del disco o del cabezal. 8 - Antes de poner en marcha el motor controle que la palanca del acelerador funcione libremente. 9 - Antes de poner en marcha el motor controle que el disco gire libremente y que no esté en contacto con cuerpos extraños. 10 - Durante el trabajo controle a menudo el disco y para ello pare el motor. Cambie el disco en cuanto aparezcan grietas o roturas. 11 - Con el motor en ralentí el disco no tiene que girar. Si así fuere regúlelo con el tornillo del mínimo. 12 - Transporte la desbrozadora con el motor parado y con el cubre disco en su lugar. 13 - Trabaje siempre manteniéndose en posición estable y segura. 14 - Ponga en marcha la desbrozadora sólo en lugares bien ventilados. 15 - No realice ninguna operación de mantenimiento con el motor en marcha, ni tampoco toque el disco. 16 - Llene el depósito lejos de fuentes de calor y con el motor parado. No fume durante esta operación. 17 - No quite el tapón del depósito con el motor en marcha. 18 - Tenga cuidado de no verter la mezcla de combustible en el suelo o sobre el motor. 19 - Si al llenar el depósito saliera combustible, cambie de lugar la desbrozadora antes de hacerla arrancar. 20 - No use combustible (mezcla) para la limpieza. 21 - No controle la chispa de la bujía cerca de su alojamiento. 22 - No trabaje con el silenciador estropeado. 23 - Mantenga siempre secas y limpias las empuñaduras, sin aceite ni combustible. 24 - Conserve la desbrozadora en sitios secos, lejos de fuentes de calor y posiblemente del suelo. 25 - No ponga en marcha el motor sin haber antes montado el brazo. 26 - No corte demasiado cerca del terreno con el fin de evitar piedras u otros objetos. 27 - Controle diariamente la desbrozadora para asegurarse que todos los dispositivos, de seguridad y no, funcionen perfectamente. 28 - No efectúe Ud. mismo las operaciones que no sean de mantenimiento normal. Diríjase a talleres autorizados.

Nederlands	Português	Ελληνικά
<p align="center">VEILIGHEIDSVOORSCHRIFTEN</p>	<p align="center">NORMAS DE SEGURANÇA</p>	<p align="center">KANONEΣ ΑΣΦΑΛΕΙΑΣ</p>
<p>LET OP: De bosmaaier, indien goed gebruikt, vormt een snel, gemakkelijk en doeltreffend werktuig. Opdat uw werk altijd prettig en veilig is, de hier weergegeven veiligheidsnormen nauwkeurig in acht nemen.</p> <ol style="list-style-type: none"> - Gebruik de bosmaaier nooit als u vermoeid bent. - Draag altijd gepaste stevige kleding en veiligheidsuitrusting (schoenen, een lange broek, handschoenen, oor-, oogbeschermer en een helm). De kleding moet aangenaam zitten, maar mag niet te los worden gedragen. - Laat nooit een kind met de bosmaaier werken. - De gebruiker moet erop letten, dat er zich in een straal van 15 meter van de in werking zijnde bosmaaier niemand anders bevindt. - Voordat u de bosmaaier gebruikt dient u te controleren of de schroef, die het maaiblad bevestigt, stevig vast zit. - Gebruik nooit een ander snijwerktuig of -onderdeel, dat niet expliciet is aanbevolen voor deze machine. - De bosmaaier mag niet zonder maaibladbeveiliging worden gebruikt. - Voordat u de machine start, dient u te controleren of de gashendel vrij functioneert. - Tijdens het werk moet u regelmatig het maaiblad controleren (als de motor uit staat). Gebruik de bosmaaier nooit als het maaiblad kapot is of breuken vertoont: u dient dan het maaiblad onmiddellijk te vervangen. - Voordat u de machine start, moet u ervoor zorgen dat het maaiblad vrij kan draaien. - Het maaiblad mag niet draaien wanneer de motor stationair draait. Als dit toch het geval is, dan dient u de stationairschroef of de carburateur aan te passen (zie "het aanpassen van de motor"). - Als u de bosmaaier vervoert, dan moet de motor zijn uitgeschakeld en het blad zijn bedekt met de maaibladbeveiliging. - Neem tijdens het werken met de bosmaaier een stabiele houding aan. - Start en gebruik de machine nooit als deze in een gesloten ruimte staat. Het inademen van uitlaatgassen kan namelijk nadelige gevolgen voor de gezondheid hebben. - Raak nimmer het maaiblad als de motor loopt en pleeg ook geen onderhoud met draaiende motor. - Vul alleen brandstof bij als de machine uit staat en als er geen open vuur in de buurt is. Rook nooit tijdens het vullen. - Verwijder nooit de dop van de brandstoftank als de machine nog loopt of warm is. - Zorg ervoor dat u geen benzine over de machine of op de grond morst. - Als er brandstof gemorst wordt tijdens het vullen, dient u de machine te verplaatsen om deze te starten. - Gebruik geen brandstof voor schoonmaakwerkzaamheden. - Controleer nooit de bougie als u deze in de buurt van het cilindergat houdt. Hierdoor vermijdt u dat brandstofdamp die uit de cilinder komt spontaan ontbrandt. - Gebruik de bosmaaier nooit als de uitlaat kapot is. - Houd de handgrepen vrij van olie of brandstof. - Bewaar de bosmaaier op een, droge plaats, vrij van hittebronnen en vrij van de grond. - U mag de motor nooit starten zonder transmissiesteel. - Maai niet te dicht bij de grond teneinde het raken van stenen of andere objecten te vermijden. - Controleer de bosmaaier dagelijks om er zeker van te zijn dat alles juist functioneert en dat alle veiligheidsvoorzieningen juist werken. - Probeer geen reparaties te verrichten die buiten het normale onderhoud vallen. Laat dit soort werkzaamheden over aan uw dealer. 	<p>ATENÇÃO: Se utilizarem correctamente a roçadora, terão um instrumento de trabalho rápido e eficaz. Para que o vosso trabalho seja sempre agradável e seguro, queiram respeitar escrupulosamente as normas de segurança indicadas a seguir.</p> <ol style="list-style-type: none"> - Não utilize a roçadora quando estiver fisicamente fatigado. - Use roupa adequada e segura como por exemplo, botas, calças resistentes, luvas, óculos de protecção, um capacete antichoque. - Não permita que as crianças utilizem a roçadora. - Não permita que outras pessoas permaneam num raio de acção de 15 metros quando está a utilizar a roçadora. - Antes de utilizar uma roçadora verifique se o perno de fixação do disco está bem apertado. - A roçadora deve estar equipada com as ferramentas de corte recomendadas pelo fabricante. - Nunca use a roçadora sem a protecção de disco. - Antes de pôr o motor a trabalhar verifique se a alavanca de acelerador funciona livremente. - Antes de pôr o motor a trabalhar verifique se o disco roda livremente e se não está em contacto com corpos estranhos. - Durante o trabalho verifique várias vezes o disco e pare o motor. Substitua o disco se aparecerem gretas ou roturas. - Com o motor no mínimo o disco não deve rodar. - Transporte a roçadora com o motor parado e com a protecção de disco montado. - Trabalhe sempre numa posição estável e segura. - Ponha a roçadora a trabalhar só em lugares bem arejados. - Não realize qualquer operação de manutenção com o motor em funcionamento nem toque no disco. - Encha o depósito afastado do calor e com o motor parado. Não fume durante a operação. - Não tire o tampão do depósito com o motor em funcionamento. - Tenha o cuidado de não entornar a mistura de combustível no chão ou sobre o motor. - Se ao encher o depósito entornar combustível, mude a roçadora de lugar antes de a pôr a funcionar. - Não utilize o combustível (mistura) para limpeza. - Não verifique a faísca da vela perto do cilindro. - Não trabalhe com a panela de escape estragada. - Mantenha sempre secas e limpas as pegas, sem óleo nem combustível. - Guarde a roçadora em lugares secos, afastados do calor e se possível acima do solo. - Não ponha o motor a trabalhar sem ter montado o braço da roçadora. - Não corte demasiado rente ao chão a fim de evitar pedras ou outros objectos. - Controle sempre a roçadora para assegurar-se de que todos os dispositivos de segurança e outros, funcionem bem. - Não efectue operações ou reparações que não sejam de manutenção normal. Dirija-se às oficinas autorizadas. 	<p>ΠΡΟΣΟΧΗ- Ο θαμνοκοπτής, εάν χρησιμοποιείται σωστά, είναι ένα ταχύ, ανέτο και αποτελεσματικό μέσον εργασίας. Για την σιγουριά και την άνεση της εργασίας σας, τηρήτε πιστά τις προδιαγραφές ασφάλειας που αναγράφονται εδώ.</p> <ol style="list-style-type: none"> - Μην χρησιμοποιείτε τον θαμνοκοπτή σε συνθήκες φυσικής εξάντλησης. - Φοράτε τα ειδικά ρουχα και τα προστατευτικά είδη όπως μπότες, χοντρά παντελόνια, γάντια, προστατευτικά γυαλιά, ωτοασπίδες και κράνος. Χρησιμοποιήστε ρουχιισμό στενό μα ανέτο. - Μην επιτρέπετε στα παιδιά να χρησιμοποιούν έναν θαμνοκοπτή. - Μην επιτρέπετε σε άλλα άτομα να παραμεινουν στα 15 μετρα κατά την διάρκεια λειτουργίας του θαμνοκοπτή. - Πριν χρησιμοποιήσετε τον θαμνοκοπτή, σιγουρευτείτε ότι το μπουλόνι που σταθεροποιεί τον δίσκο είναι καλά βιδωμένο. - Ο θαμνοκοπτής θα πρέπει να είναι εφοδιασμένος με τα κοπτικά εξαρτήματα που συνιστά ο κατασκευαστής. - Μην χρησιμοποιήσετε τον θαμνοκοπτή χωρίς τις προστασίες του δίσκου και της κεφαλής. - Πριν θέσετε σε κίνηση το μοτέρ, σιγουρευτείτε ότι ο λεβιές επιταχυνσης λειτουργεί ελεύθερα. - Πριν θέσετε σε κίνηση το μοτέρ, ελέγξτε εάν ο δίσκος δεν εμποδίζεται από τίποτα και δεν είναι σε επαφή με εξωτερικά σώματα. - Κατά την διάρκεια της εργασίας, ελέγχετε συχνά τον δίσκο, σταματώντας το μοτέρ. Αντικαταστήστε τον δίσκο μόλις παρουσιάσει ριζίεις ή ρωγμές. - Με το μοτέρ στο ρελαντί, ο δίσκος δεν θα πρέπει να γυρνάει. Σε αντίθετη περίπτωση, ρυθμίστε την βίδα του ρελαντί. - Μεταφέρετε τον θαμνοκοπτή με το μοτέρ σβηστό και το προστατευτικό του δίσκου τοποθετημένο. - Εργαστείτε μόνο εάν έχετε μια στάση σταθερή και σιγουρή. - Θέτετε σε λειτουργία τον θαμνοκοπτή μόνο σε χώρους που αεριζονται καλά. - Με το μοτέρ εν κίνηση μην κάνετε καμμία συντήρηση και μην αγγίζετε τον δίσκο. - Γεμίζετε το τελοζίτο μακριά από πηγές θερμότητας και με το μοτέρ σβηστό. Μην καπνίζετε κατά την διάρκεια του ανεφοδιασμού. - Μην βγάζετε την ταπα του τελοζιτου με το μοτέρ σε λειτουργία. - Προσεχετε να μην χυθεί η αναμικτή βενζίνη στο εδάφος ή στο μοτέρ. - Εάν τυχόν κατά την διάρκεια του ανεφοδιασμού χυθεί καυσίμο, μετατοπίστε τον θαμνοκοπτή πριν θέσετε σε λειτουργία το μοτέρ. - Μην χρησιμοποιήσετε καυσίμο (αναμικτή βενζίνη) για τον καθαρισμό. - Μην ελεγχετε τον σπινθηρα του μπουζι κοντα στην οπή του κυλινδρου. - Μην εργαζεστε οταν εάν εξάτμιση είναι ελαττωματική. - Διατηρήτε πάντα καθαρά τα χερούλια από λάδια και καυσίμο. - Διατηρήτε τον θαμνοκοπτή σε μέρος ξηρό, μακριά από πηγές θερμότητας και ανυψωμένο από το εδαφος. - Μην θέτετε σε κίνηση το μοτέρ με τον βραχιονα αποσυναρμολογημένο. - Μην κοβετε πολυ κοντα στο εδαφος για να αποφυγετε πετρες και άλλα αντικειμενα. - Ελεγχετε καθημερινα τον θαμνοκοπτή για να είστε σιγουροι ότι κάθε εξάρτημα ασφάλειας και μη, λειτουργεί. - Μην επεξεργάζεστε ή επισκευάζετε τον θαμνοκοπτή πέρα από την κανονική συντήρηση. Απευθυνθήτε σε εξουσιοδοτημένα συνεργεία.

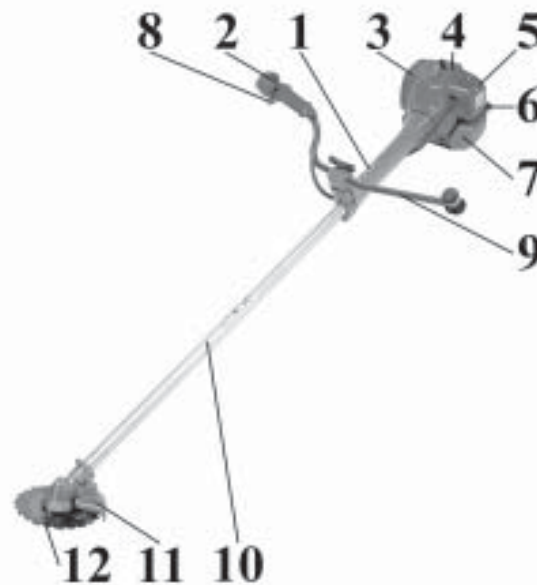
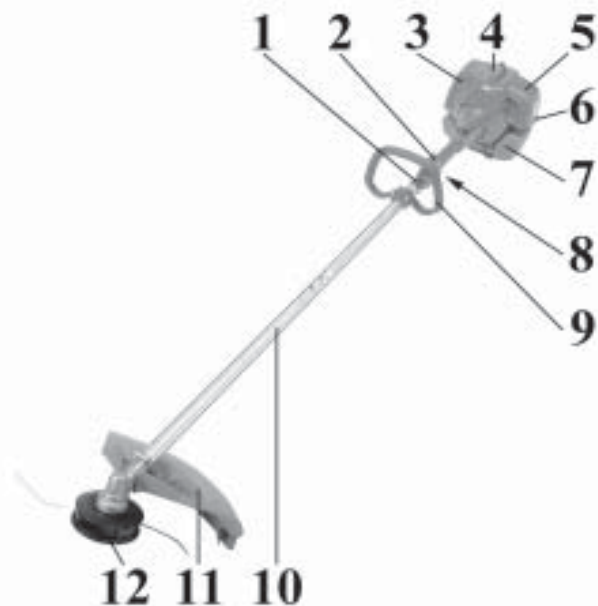

I COMPONENTI DEL DECESPUGLIATORE

- | | |
|--------------------------------|---|
| 1 - Attacco cinghiaggio | 9 - Impugnatura |
| 2 - Interruttore di massa | 10 - Tubo di trasmissione |
| 3 - Protezione marmitta | 11 - Protezione avvolgente di sicurezza |
| 4 - Motore | 12 - Disco/Testina a fili di nylon |
| 5 - Filtro aria | 13 - Barriera di sicurezza |
| 6 - Tappo serbatoio carburante | |
| 7 - Serbatoio carburante | |
| 8 - Leva acceleratore | |

F COMPOSANT DE LA DEBROUSSILLEUSE

- | | |
|---------------------------------------|----------------------------------|
| 1 - Système à courroie | 9 - Poignée |
| 2 - Interrupteur d'arrêt du moteur | 10 - Tuyau de transmission |
| 3 - Protection du pot d'échappement | 11 - Protection de sécurité |
| 4 - Moteur | 12 - Disque/Tête a fils de nylon |
| 5 - Filtre à air | 13 - Barrière de sécurité |
| 6 - Bouchon du réservoir de carburant | |
| 7 - Réservoir de carburant | |
| 8 - Levier de l'accélérateur | |

GB BRUSH CUTTER COMPONENTS

- | | |
|------------------------|----------------------------|
| 1 - Harness attachment | 9 - Handle |
| 2 - On/off switch | 10 - Shaft arm |
| 3 - Muffler guard | 11 - Curved guard |
| 4 - Engine | 12 - Blade/Nylon line head |
| 5 - Air filter | 13 - Safety boom |
| 6 - Fuel tank cap | |
| 7 - Fuel tank | |
| 8 - Throttle lever | |

D BAUTEILE DER MOTORSSENSE

- | | |
|---|--------------------------------------|
| 1 - Einhängvorrichtung für Schultergurt | 8 - Gashebel |
| 2 - Ein- / Aus - Schalter | 9 - Handgriff |
| 3 - Hitzeschutzgitter | 10 - Schaft |
| 4 - Motor | 11 - Schneidenschutzvorrichtung |
| 5 - Luftfilter | 12 - Schneid blatt/2-faden Nylonkopf |
| 6 - Kraftstofftankdeckel | 13 - Schutzstange |
| 7 - Kraftstofftank | |

E COMPONENTES DE LA DESBROZADORA

- | | |
|-------------------------------------|---------------------------------------|
| 1 - Conexión del correaje | 8 - Palanca del acelerador |
| 2 - Interruptor de parada del motor | 9 - Empuñadura |
| 3 - Protección del silenciador | 10 - Tubo de transmisión |
| 4 - Motor | 11 - Protección |
| 5 - Filtro de aire | 12 - Disco/Cabezal con hilos de nylon |
| 6 - Tapón depósito combustible | 13 - Barra de seguridad |
| 7 - Depósito combustible | |

NL BOSMAAIER COMPONENTEN

- | | |
|----------------------------|-------------------------------|
| 1 - Draagriem ophangbeugel | 8 - Gashendel |
| 2 - Aaan/uitschakelaar | 9 - Handgreep |
| 3 - Uitlaatklep | 10 - Steel |
| 4 - Motor | 11 - Veiligheidsbeschermerkap |
| 5 - Luchtfiler | 12 - Maaiblad/Nylon draadkop |
| 6 - Brandstoftankdop | 13 - Veiligheidsbarrière |
| 7 - Brandstoftank | |

P COMPONENTES DA ROÇADORA

- | | |
|-------------------------------------|-----------------------------------|
| 1 - Sistema de correia | 8 - Alavanca de acelerador |
| 2 - Interruptor de paragem do motor | 9 - Punho |
| 3 - Protecção da panela de escape | 10 - Tubo de transmissão |
| 4 - Motor | 11 - Protecção |
| 5 - Filtro de ar | 12 - Disco/Cabeça de fio de nylon |
| 6 - Tapa do depósito de combustível | 13 - Barra de segurança |
| 7 - Depósito de combustível | |

GR ΕΞΑΡΤΗΜΑΤΑ ΤΟΥ ΘΑΜΝΟΚΟΙΤΗ

- | | |
|-----------------------------|-------------------------------------|
| 1 - Συνδεση ζωνης | 9 - Χερουλι |
| 2 - Γενικος διακοπτης | 10 - Σωληνας μεταδωσης |
| 3 - Προστασια εξατμισης | 11 - Προστασια ασφαλειας |
| 4 - Ποτερ | 12 - Δισκος/Κεφαλη με νυλον καλωδιο |
| 5 - Φιλτρο αερα | 13 - Μπαριερα ασφαλειας |
| 6 - Ταπα τεποζιτου καυσιμου | |
| 7 - Τεποζιτο καυσιμου | |
| 8 - Λεβιες επιταχυνης | |

I	SPIEGAZIONE SIMBOLI E AVVERTENZE DI SICUREZZA
F	EXPLICATION DES SYMBOLES ET REGLES DE SECURITE
GB	EXPLANATION OF SYMBOLS AND SAFETY WARNINGS
D	ERLAUTERUNG DER SYMBOLE-UND SICHERHEITSHINWEISE



- Portare calzature di protezione e guanti usando dischi metallici o di plastica.
- Porter chaussures de protection et gants quand on utilise disques métalliques ou de plastique.
- Wear strong boots and gloves when cutting with metal or plastic blades.
- Sicherheitsschuhe und -handschuhe mit Metall- oder Plasticscheiben tragen.
- Utilizar calzado de seguridad y guantes cuando se utilizan discos metálicos o de plástico.
- Draag beschermende schoenen en handschoenen wanneer u metalen of kunststof schijven gebruikt.
- Utilize calçado protector e luvas quando manejar discos metálicos ou de plástico.
- Φοράτε προστατευτικά υποδήματα και γάντια χρησιμοποιώντας μεταλλικούς ή πλαστικούς δίσκους.



- Prestare attenzione al lancio di oggetti.
- Prêter d'attention au lancement d'objets.
- Be aware that objects can be thrown.
- Vorsicht, auf aufspritzende Steine usw. achten.
- ¡Atención! Posible expulsión de objetos.
- Let op wegspringende voorwerpen.
- Preste atenção ao lançamento de objectos.
- Προσοχή στην εκτόξευση αντικειμένων.



- Leggere il libretto uso e manutenzione prima di utilizzare questa macchina.
- Lire le manuel avant d'utiliser cette machine.
- Read operator's instruction book before operating this machine.
- Betriebsanleitung vor der Inbetriebnahme lesen.
- Antes de utilizar esta máquina, leer el manual de instrucciones.
- Lees de gebruikshandleiding alvorens u met de machine gaat werken.
- Antes de utilizar a máquina, leia o manual de instruções.
- Διαβάστε το βιβλιαράκι χρήσης και συντηρήσης πριν χρησιμοποιήσετε αυτό το μηχάνημα.

E	EXPLICACION SIMBOLOS Y ADVERTENCIAS DE SEGURIDAD
NL	UITLEG VAN DE VEILIGHEIDSSYMBOLEN
P	EXPLIÇÃO DE SIMBOLOS E ADVERTENCIAS DE SEGURANÇA
GR	ΕΡΜΗΝΕΙΑ ΣΥΜΒΟΛΩΝ ΚΑΙ ΚΑΝΟΝΕΣ ΑΣΦΑΛΕΙΑΣ



- Indossare casco, occhiali e cuffie di protezione.
- Vêtir casque, visière et protège-oreilles.
- Wear head, eye and ear protection.
- Immer Helm, Schutzbrille und Geräuschschutz tragen.
- Llevar casco, gafas y auriculares de protección.
- Draag ogg, -oor-en hoofdbescherming.
- Usar capacete, botas, macaço e protetor auricular.
- Φοράτε προστατευτικό κράνος, γυαλιά και ωτοασπίδες.



- Tenere persone lontane 15 m.
- Personne doit approcher à moins de 15 m.
- Keep bystanders away 15 m (50 ft.).
- Keine andere Person soll sich im Umkreis von 15 m aufhalten.
- La gente a más de 15 m.
- Zorg ervoor dat er zich geen mensen binnen een straal van 15 m in uw werkgebied bevinden.
- Manter as pessoas a 15 m de distância.
- Απομακρυνετε αλλα ατομα τουλαχιστον 15 m απο το σημειο εργασιας.



p.n. 001000939A



Size M p.n. 001000844
Size L p.n. 001000845
Size XL p.n. 001000846
Size XXL p.n. 001000847



Size S/M p.n. 001000882
Size L/XL p.n. 001000883



p.n. 001000835



p.n. 001000940A

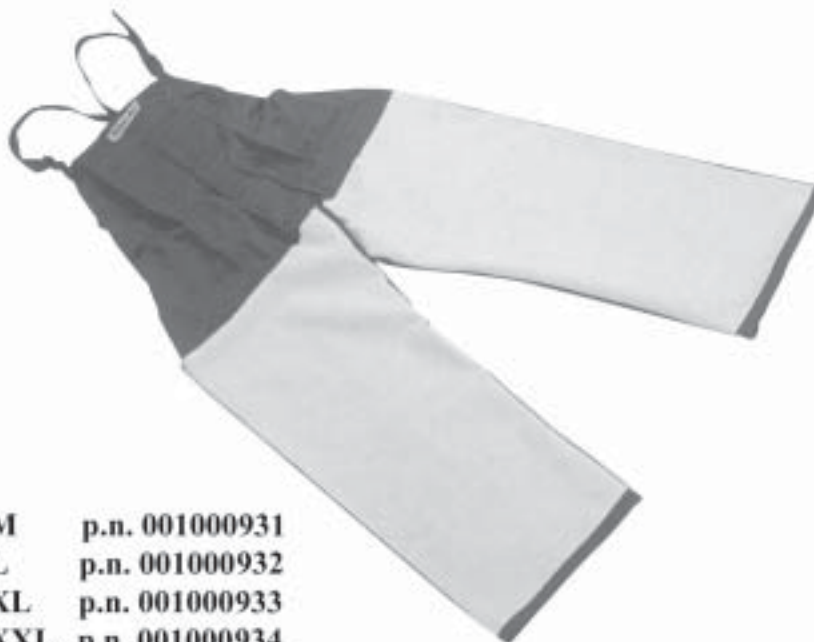

Size M p.n. 001000931
Size L p.n. 001000932
Size XL p.n. 001000933
Size XXL p.n. 001000934



p.n. 001000971



p.n. 001000941A



p.n. 001000848



p.n. 001000942A

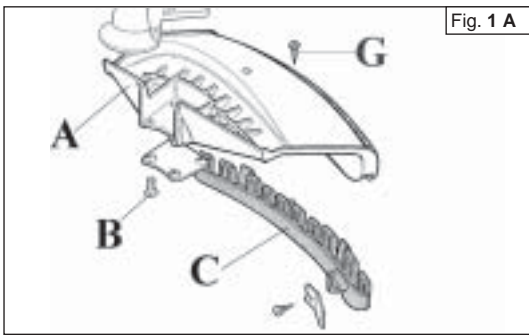

Fig. 1 A

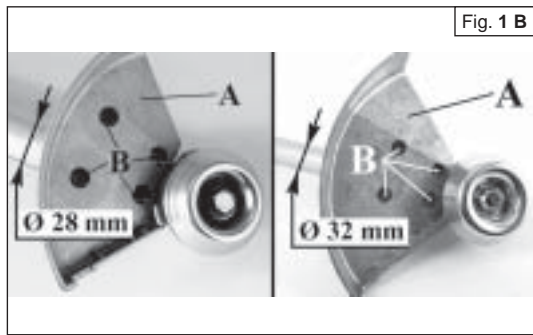

Fig. 1 B

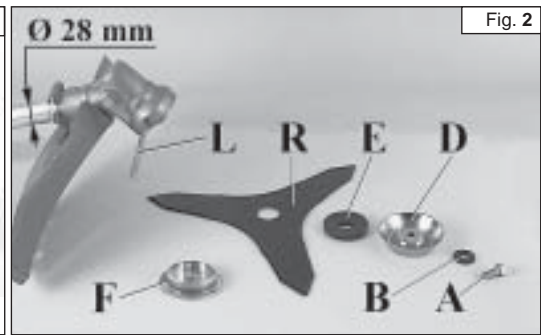

Fig. 2

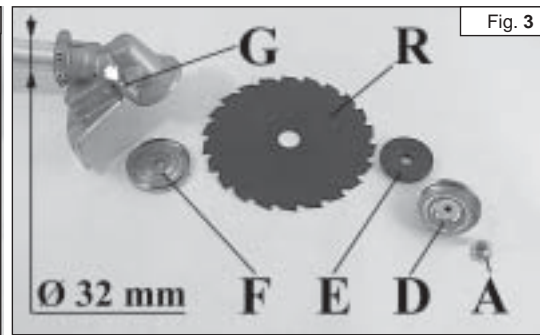

Fig. 3

Italiano

Français

English

Deutsch

ASSEMBLAGGIO

ASSEMBLAGE

ASSEMBLY

MONTAGE DER MOTORSSENSE

MONTAGGIO PROTEZIONE SICUREZZA (Fig. 1A-B)
Fissare la protezione (A) al tubo di trasmissione tramite le viti (B), in una posizione che permetta di lavorare in sicurezza.

NOTA: utilizzare la protezione (C, Fig. 1A) solamente con la testina a fili di nylon. La protezione (C) deve essere fissata con la vite (G) alla protezione (A).

Per i dischi da legno (22-60-80 denti) utilizzare sempre l'apposita protezione di metallo (Fig. 1B).

MONTAGGIO DISCO MODELLI "S" (Fig. 2)

Svitare in senso orario il bullone (A); togliere la rondella (B), la coppa (D) e la flangia inferiore (E). Montare il disco (R) sulla flangia superiore (F) assicurandosi del giusto senso di rotazione.

Montare la flangia inferiore (E), la coppa (D), la rondella (B) ed avvitare il bullone (A) in senso antiorario. Inserire il perno in dotazione (L), nell'apposito foro (Fig. 2) per bloccare il disco e permettere il serraggio del bullone (A, Fig. 2) a **2.5 kgm (25 Nm)**.

MONTAGGIO DISCO MODELLI "T" (Fig. 3)

Svitare in senso orario il dado (A); togliere la coppa (D) e la flangia inferiore (E). Montare il disco (R) sulla flangia superiore (F) assicurandosi del giusto senso di rotazione.

Montare la flangia inferiore (E), la coppa (D) ed avvitare il dado (A) in senso antiorario.

Premere l'apposito pulsante (G, Fig. 3) per bloccare il disco e permettere il serraggio del dado (A) a **3 kgm (30 Nm)**.

⚠ ATTENZIONE! - In caso di trasporto o rimessaggio del decespugliatore, montare la protezione del disco (M) cod. 4196084 come indicato nelle Fig. 4-5.

MONTAGE PROTECTION-SECURITE (Fig. 1A-B)
Fixer la protection (A) au tuyau de transmission à l'aide des vis (B) en position telle à vous permettre de travailler en toute sécurité.

NOTE: utiliser la protection (C, Fig.1A) seulement avec la tête fil nylon. Le protecteur (C) doit être fixé sur le carter de protection (A) au moyen de la vis (G).

Pour les disques à bois (22-60-80 dents) utiliser toujours la protection spéciale en métal (Fig. 1B).

MONTAGE DU DISQUE MODELES "S" (Fig. 2)

Dévissez le boulon dans le sens des aiguilles d'une montre (A); otez la rondelle (B), le carter (D) et la bride inférieure (E). Montez le disque (R) sur la bride supérieure (F), en vérifiant le bon sens de rotation. Montez la bride inférieure (E), le carter (D), la rondelle (B) et vissez le boulon (A) dans le sens contraire des aiguilles d'une montre.

Enfilez le goujon en dotation (L) dans le trou approprié (Fig. 2) pour pouvoir bloquer le disque et serrer le boulon (A, Fig. 2) à **2.5 kgm (25 Nm)**.

MONTAGE DU DISQUE MODELES "T" (Fig. 3)

Dévissez le boulon dans le sens des aiguilles d'une écrou (A); otez le carter (D) et la bride inférieure (E). Montez le disque (R) sur la bride supérieure (F), en vérifiant le bon sens de rotation. Montez la bride inférieure (E), le carter (D) et vissez le écrou (A) dans le sens contraire des aiguilles d'une montre.

Presser le bouton approprié (G, Fig. 3) pour pouvoir bloquer le disque et serrer le écrou (A) à **3 kgm (30 Nm)**.

⚠ ATTENTION! - En cas de transport ou de remisage de la débroussailleuse, monter le carter de protection du disque (M) p.n. 4196084 comme le montre les Fig. 4-5.

FITTING THE SAFETY GUARD (Fig. 1A-B)
Fit the blade guard (A) to the shaft arm with screws in a position allowing the operator to work safely (B).

NOTE: use the guard (C, Fig. 1A) only with nylon head. Secure the guard (C) to the protection (A) by means of the screw (G).

When using discs for wood (22-60-80teeth), always set up metal guard (see Fig. 1B).

FITTING THE DISK "S" MODELS (Fig. 2)

Loosen the bolt (A) clockwise; remove washer (B), cup (D) and lower flange (E).

Fix the blade (R) onto the upper flange (F) making sure that the rotation direction is correct.

Fix the lower flange (E), the cup (D), the washer (B) and tighten bolt (A) anti-clockwise.

Put the pin provided (L) in the appropriate hole (Fig. 2) to block the blade and allow the bolt (A, Fig. 2) to be tightened to **2.5 kgm (25 Nm)**.

FITTING THE DISK "T" MODELS (Fig. 3)

Loosen the nut (A) clockwise; remove cup (D) and lower flange (E).

Fix the blade (R) onto the upper flange (F) making sure that the rotation direction is correct.

Fix the lower flange (E), the cup (D) and tighten nut (A) anti-clockwise.

Push the button (G, Fig. 3) to block the blade and allow the nut (A) to be tightened to **3 kgm (30 Nm)**.

⚠ WARNING! - Fit the disk protection (M) p.n. 4196084 as shown (Fig. 4-5) before transporting or storing the brushcutter.

MONTAGE DER SCHNEIDSCHUTZVORRICHTUNG (Abb. 1A-B)

Die kunststoff- oder Stahlschutzvorrichtung (A) mittels Schrauben (B) am Schaft befestigen.

ANMERKUNG: Schutzzeinsatz (C, Abb. 1A) nur mit Nylonfedernkopf verwenden. Die Schutzverkleidung (C) muss mit der Schraube (G) an der Schutzverkleidung (A) befestigt werden.

Holzschneidblätter (22-60-80 Zähne) dürfen ausschließlich mit dem entsprechenden Metallschutz (Abb. 1B) eingesetzt werden.

MONTAGE DES SCHNEIDBLATTS "S" MODELLE (Abb. 2)

Die Schraube (A) im Uhrzeigersinn lösen Unterlegscheibe (B), Gleitteller (D) und unteren Flansch (E) abnehmen. Das Schneidblatt (R) am oberen Flansch (F) montieren dabei auf richtige Drehrichtung sowie korrekten Sitz auf der Nabe achten. Unteren Flansch (E), Gleitteller (D) und Unterlegsscheibe (B) montieren, Schraube (A) entgegen Uhrzeigersinn eindrehen.

Um die Schraube (A) (**2.5 kgm/25 Nm**) festzuziehen (Abb. 2), den bei liegenden Stift (L) in die vorgesehene Bohrung (Abb. 2) einsetzen.

MONTAGE DES SCHNEIDBLATTS "T" MODELLE (Abb. 3)

Die Mutter (A) im Uhrzeigersinn lösen Gleitteller (D) und unteren Flansch (E) abnehmen. Das Schneidblatt (R) am oberen Flansch (F) montieren dabei auf richtige Drehrichtung sowie korrekten Sitz auf der Nabe achten. Unteren Flansch (E), Gleitteller (D) und montieren, Mutter (A) entgegen Uhrzeigersinn eindrehen.

Um die Mutter (A) (**3 kgm/30 Nm**) festzuziehen (Abb. 3), den Knopf drücken (G) einsetzen.

⚠ ACHTUNG! - Für den Transport und die Lagerung des Motorsensen muss die Schneidblatt-Schutzverkleidung (M) p.n. 4196084 wie auf den Abb. 4-5 dargestellt montiert werden.

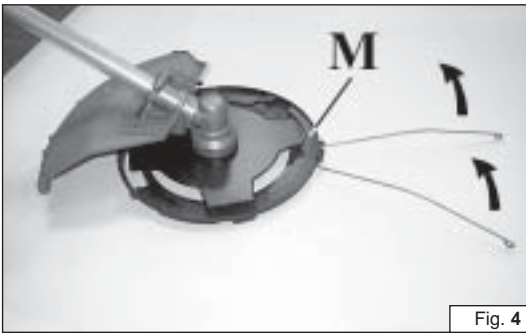

Fig. 4

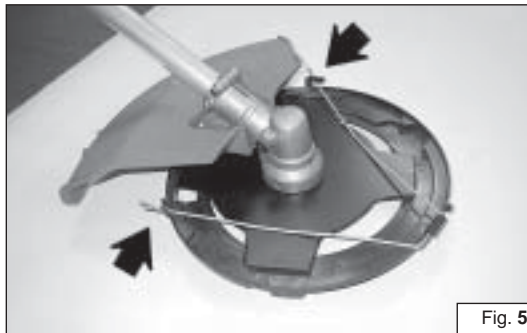

Fig. 5

Español

MONTAJE

MONTAJE DE LA PROTECCIÓN DE SEGURIDAD (Fig. 1A-B)

Fije la protección (A) al tubo de transmisión, por medio de los tornillos (B) en una posición tal que permita trabajar con seguridad.

NOTA: utilice el protector (C, Fig. 1 A) solamente con la cabeza con hilo de nylon. La protección (C) debe fijarse con el tornillo (G) a la protección (A). Cuando se emplean discos para madera (22-60-80 dientes), **siempre** se debe utilizar la protección metálica especial (Fig. 1B).

MONTAJE DEL DISCO MODELOS "S" (Fig. 2)

Destornille en sentido horario el perno (A); quite la arandela (B), la copeta (D) y la brida inferior (E). Monte el disco (R) sobre la brida superior (F) y controle que el sentido de rotación sea correcto. Monte la brida inferior (E), la copeta (D), la arandela (B) y apriete el perno (A) en sentido antihorario.

Introduzca el perno en dotación (L), en el orificio predispuesto (Fig. 2) para bloquear el disco y ajuste el tornillo (A, Fig. 2) a **2.5 kgm (25 Nm)**.

MONTAJE DEL DISCO MODELOS "T" (Fig. 3)

Destornille en sentido horario la tuerca (A); quite la copeta (D) y la brida inferior (E). Monte el disco (R) sobre la brida superior (F) y controle que el sentido de rotación sea correcto. Monte la brida inferior (E), la copeta (D) y apriete la tuerca (A) en sentido antihorario. Apriete el pulsante apropiado (G) para bloquear el disco y ajuste la tuerca (A, Fig. 3) a **3 kgm (30 Nm)**.

⚠ ATENCIÓN! - Para transportar o guardar la desbrozadora, monte la protección del disco (M) p.n. 4196084 como ilustran las Fig. 4-5.

Nederlands

MONTAGE

MONTAGE VAN DE VEILIGHEIDSKAP (Fig. 1A-B)

Monteer de kunststof of stalen beschermkap (A) met de bouten op zodanige wijze aan de steel dat deze een goede bescherming biedt (B).

OPMERKING: Gebruik de extra beschermrand (C, Fig. 1 A) alleen in combinatie met de nylon draadkop. De beschermkap (C) moet met de schroef (G) op de beschermkap (A) bevestigd worden.

Voor hout-zaagschijven (22-60-80 tanden) moet **altijd** de speciale metalen bescherming worden gebruikt (Fig. 1B).

MONTAGE VAN HET MAAIBLAD "S" MODELLEN (Fig. 2)

Draai de bout (linkse draad) (A) met de klok mee los en verwijder ringen (B) deksel (D) en onderring (E). Monteer het maaimes (R) op de borgring (F) waarbij u er op let, dat de draairichting goed is en dat deze goed gepositioneerd is t.o.v. de houder (G). Monteer de onderring (E), deksel (D), ringen (B) en schroefbout (A) tegen de wijzers van de klok in vast.

Steek de meegeleverde blokkeerpen (L) in het daarvoor bestemde gat (Fig. 2) om het maaiblاد te blokkeren. Nnu kan men bout (A, Fig. 2) op moment vastdraaien (**2.5 kgm - 25 Nm**).

MONTAGE VAN HET MAAIBLAD "T" MODELLEN (Fig. 3)

Draai de moer (linkse draad) (A) met de klok mee los en verwijder deksel (D) en onderring (E). Monteer het maaimes (R) op de borgring (F) waarbij u er op let, dat de draairichting goed is en dat deze goed gepositioneerd is t.o.v. de houder (G). Monteer de onderring (E), deksel (D) en moer (A) tegen de wijzers van de klok in vast.

Druk op de hiervoor bestemde drukknop (G) om het maaiblاد te blokkeren. Nnu kan men moer (A, Fig. 3) op moment vastdraaien (**3 kgm - 30 Nm**).

⚠ LET OP! - Monteer bij transport of opslag de beschermkap (M) p.n. 4196084 van de maaischijf op de bosmaaier zoals op de Fig. 4-5 is weergegeven.

Português

MONTAGEM

MONTAGEM PROTECÇÃO SEGURANÇA (Fig. 1A-B)

Fixe a protecção de plástico ou ferro (A) no tubo de transmissão com a ajuda dos parafusos (B) numa posição tal que vos permita trabalhar com toda a segurança.

NOTA: utilize a protecção (C, Fig. 1 A) apenas com os fios de nylon. A protecção (C) deve ser fixada com o parafuso (G) à protecção (A).

Para os discos para madeira (22-60-80 dentes) utilize **sempre** a apropriada protecção de metal (Fig. 1B).

MONTAGEM DO DISCO MODELOS "S" (Fig. 2)

Desenrosque o perno no sentido aos ponteiros do relógio (rosca esquerda) (A). Tirar a anilha (B), o copo (D) e a falange inferior (E). Monte o disco (R) sobre a falange superior (F), verificando o bom sentido de rotação e a boa posição sobre o cubo (G). Monte o freio inferior (E), o copo (D), as anilhas (B) e aperte o perno (A) no sentido contrário aos ponteiros do relógio. Colocar a cavilha (L) no furo apropriado (Fig. 2) para poder bloquear o disco e trancar o parafuso (A, Fig. 2) a **2.5 Kg (25 Nm)**.

MONTAGEM DO DISCO MODELOS "T" (Fig. 3)

Desenrosque a porca no sentido aos ponteiros do relógio (rosca esquerda) (A). Tirar o copo (D) e a falange inferior (E). Monte o disco (R) sobre a falange superior (F), verificando o bom sentido de rotação e a boa posição sobre o cubo (G). Monte o freio inferior (E), o copo (D) e aperte a porca (A) no sentido contrário aos ponteiros do relógio.

Então pressione o botão apropriado (G) para poder bloquear o disco e trancar a porca (A, Fig. 3) a **3 Kg (30 Nm)**.

⚠ ATENÇÃO! - Em caso de transporte ou aquando guardar a roçadora, monte a protecção do disco (M) p.n. 4196084 como ilustrado nas Fig. 4-5.

Ελληνικά

ΣΥΝΑΡΜΟΛΟΓΗΣΗ

ΜΟΝΤΑΡΙΣΜΑ ΠΡΟΣΤΑΣΙΑ ΑΣΦΑΛΕΙΑΣ (Εικ. 1Α-Β)

Σταθεροποιήστε την προστασία (Α) στον σωλήνα μεταδόσης με τις βίδες (Β), σε μια θέση που να επιτρέπει την εργασία σε συνθήκες ασφάλειας.

Σημείωση: Χρησιμοποιήστε την προστασία (C, Εικ.1 Α) μόνο με την κεφαλή ναυλον καλωδίου. Η προστασία (C) πρέπει να στερεωθεί με τη βίδα (G) στην προστασία (Α).

Για τους δίσκους ξύλο (20-60-80 δοντiα) χρησιμοποιείται **παωτα** την ειδική μεταλλική προστασία (Εικ. 1B).

ΜΟΝΤΑΡΙΣΜΑ ΤΟΥ ΔΙΣΚΟΥ ΜΟΝΤΕΛΑ "S" (Εικ.2)

Ξεβιδώστε δεξιόστροφα το μπουλονι (Α). Βγάλτε την ροδέλα (Β), το μεταλλικό ποτηρακι (D), την κατω φλάντζα (Ε). Μονταρετε τον δισκο (R) στην πανω φλάντζα (F), με την σωστη φορα περιστροφης (G). Μονταρετε την πανω φλάντζα (Ε), το μεταλλικό ποτηρακι (D), την ροδέλα (Β) και βιδώστε το μπουλονι αριστεροστροφα.

Εισχωρήστε τον αξονα (L) στην ειδικη οπη (Εικ.2) για να μπλοκαρετε τον δισκο και να επιτρεψετε την σταθεροποιηση του μπουλονιου (Α, Εικ.2) σε **2.5 kgm (25Nm)**.

ΜΟΝΤΑΡΙΣΜΑ ΤΟΥ ΔΙΣΚΟΥ ΜΟΝΤΕΛΑ "T" (Εικ.3)

Ξεβιδώστε δεξιόστροφα το βιδα (Α). Βγάλτε την το μεταλλικό ποτηρακι (D), την κατω φλάντζα (Ε). Μονταρετε τον δισκο (R) στην πανω φλάντζα (F), με την σωστη φορα περιστροφης (G). Μονταρετε την πανω φλάντζα (Ε), το μεταλλικό ποτηρακι (D) και βιδώστε το βιδα αριστεροστροφα.

Πιέστε το ειδικό κουμπί για να μπλοκαρετε τον δισκο και να επιτρεψετε την σταθεροποιηση του βιδα (Α, Εικ.3) σε **3 kgm (30Nm)**.

⚠ ΠΡΟΣΟΧΗ! - Σε περίπτωση μεταφοράς ή αποθήκευσης του θαμνοκοπτικού, τοποθετήστε την προστασία του δίσκου (M) p.n. 4196084 όπως φαίνεται στις Εικ. 4-5.

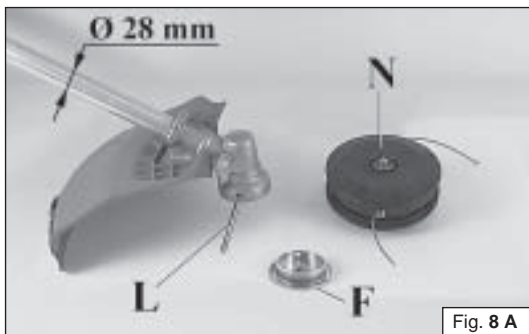

Fig. 8 A

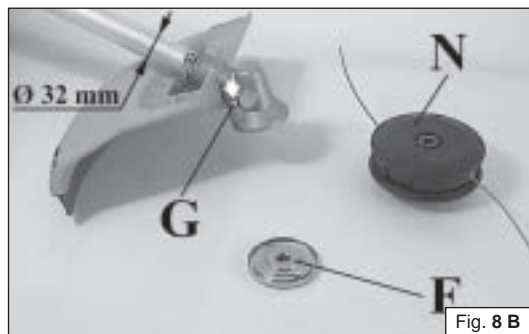

Fig. 8 B

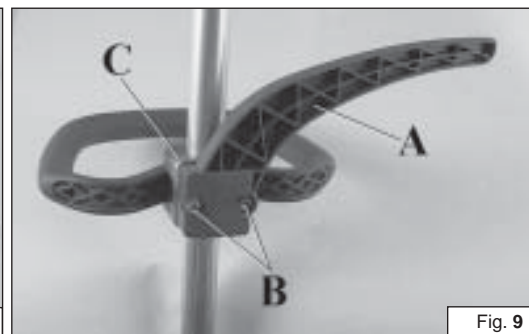

Fig. 9



Fig. 10 A

Italiano

Français

English

Deutsch

ASSEMBLAGGIO - NORME DI LAVORO

ASSEMBLAGE - NORMES DE TRAVAIL

ASSEMBLY - WORK PRECAUTIONS

MONTAGE DER MOTORSSENSE - ARBEITSVORKEHRUNG

MONTAGGIO TESTINA A FILI DI NYLON (Fig. 8A-B)

Inserire la flangia superiore (F). Inserire il perno fermo testina (L) nell'apposito foro (Fig. 8A) o premere l'apposito pulsante (G, Fig. 8B) ed avvitare in senso antiorario la testina (N) con la sola forza delle mani.

MONTAGGIO BARRIERA DI SICUREZZA (Fig. 9)

Quando si utilizza il disco anziché la testina a fili di nylon è necessario montare la "barriera di sicurezza". Fissare la barriera (A) sotto l'attacco impugnatura (C) tramite le viti (B), avendo l'accortezza di verificare che

MONTAGGIO IMPUGNATURA (Fig. 10 A-B-C)

Montare l'impugnatura sul tubo di trasmissione e fissarla tramite viti (A), rondelle e dadi. La posizione dell'impugnatura è registrabile in funzione all'esigenza dell'operatore.

⚠ ATTENZIONE: Assicurarsi che tutti i componenti del decespugliatore siano ben collegati e le viti serrate.

NORME DI LAVORO

⚠ ATTENZIONE! - Seguire sempre le norme di sicurezza. Il decespugliatore deve essere utilizzato solamente per tagliare erba o piccoli arbusti. È proibito tagliare altri tipi di materiale. Non utilizzare il decespugliatore come leva per sollevare, spostare o spezzare oggetti, né bloccarlo su sostegni fissi. È proibito applicare alla presa di forza del decespugliatore utensili o applicazioni che non siano quelli indicati dal costruttore.

MONTAGE DE LA TÊTE AUX FILS DE NYLON (Fig. 8A-B)

Enfilez la bride supérieure (F). Enfilez le goujon qui va bloquer la tête (L) dans son orifice (Fig. 8A) ou pressez le bouton approprié (G, Fig. 8B) et vissez à la main, dans le sens contraire des aiguilles d'une montre, la tête (N).

MONTAGE DE LA BARRIÈRE DE SÉCURITÉ (Fig. 9)

En utilisant le disque à la place de la tête nylon, il est nécessaire de monter la "barrière de sécurité". Fixer la barrière (A) sous le support de la poignée (C) au moyen des vis (B), en prenant bien soin de vérifier que la "barrière de sécurité" même soit du côté gauche de la débroussailluse.

MONTAGE DE LA POIGNÉE (Fig. 10 A-B-C)

Montez la poignée sur le tuyau de transmission et fixez-la avec les vis (A), les rondelles et les écrous. La position de la poignée se règle selon les exigences de l'opérateur.

⚠ ATTENTION: Veillez à ce que tous les composants soient bien reliés et les vis serrées.

NORMES DE TRAVAIL

⚠ ATTENTION! - Respectez toujours les normes de sécurité. Le débroussailluse ne doit être utilisé que pour tailler des herbes ou de petits arbustes. Il est interdit de tailler autre chose. N'utilisez pas le comme levier pour lever, déplacer ou fendre des objets et ne le bloquez pas sur des supports fixes. Il est interdit d'appliquer à la prise de force du débroussailluse des outils ou des applications autres que ceux qui sont indiqués par le constructeur.

FITTING THE NYLON LINE HEAD (Fig. 8A-B)

Put the upper (F) flange in place. Put the head fixing pin (L) in the appropriate hole (Fig. 8A) or push the button (G, Fig. 8B) and tighten the head (N) anti-clockwise by hand.

ASSEMBLING THE SAFETY BOOM (Fig. 9)

When using the disc instead of nylon line head, it is necessary to set up the "safety boom". Fix the boom (A) under the attachment of handle (C) by means of the screws (B). Taking care to verify the "safety boom" being on the left side of the brushcutter.

FITTING THE HANDLE (Figs. 10 A-B-C)

Fit the handle onto the shaft arm and secure it using screws (A), washers, and nuts. The handle position is calculated depending on the requirements of the operator.

⚠ WARNING: Make sure that all components are connected properly and all screws tightened.

WORK PRECAUTIONS

⚠ WARNING! - Always follow the safety precautions. The brush cutter must only be used to trim grass material. Do not use the brush cutter as a lever to lift, move or break objects, nor lock it on fixed supports. It is forbidden to apply tools or applications that are not the ones indicated by the manufacturer onto the brush cutter's power take-off.

MONTAGE DES NYLONFADENKOPFS (Abb. 8A-B)

Den oberen Flansch (F) in vorgesehene Nabenbohrung einsetzen. Den Arretierungsstift (L) in die vorgesehene Bohrung (Abb. 8A) oder den Knopf drücken (G, Abb. 8B) einsetzten und den Nylonfadenkopf (N) nur von Hand entgegen Uhrzeigersinn festschrauben.

MONTAGE SCHUTZSTANGE (Abb. 9)

Bei Einsatz mit Schneidblatt anstelle des Nylonfadenkopfes ist die "Schutzstange" zu montieren. Schutzstange (A) unter der Griffbefestigung (C) durch die Schrauben (B) befestigen. Versichern Sie sich, daß die "schutzstange" auf der Linkseite des Motorsense ist.

GRIFFMONTAGE (Abb. 10 A-B-C)

Den Griff auf den Schaft montieren und mittels Schrauben (A), Unterlegscheiben und Muttern gleichmässig und kreuzweise festschrauben. Die Griffposition ist entsprechend den Ansprüchen des Bedieners verstellbar.

⚠ ACHTUNG: Beachten, daß alle Bauteile sauber angeschlossen und die Schrauben festgezogen sind.

ARBEITSVORKEHRUNG

⚠ ACHTUNG! - Befolgen Sie immer die Sicherheitsvorkehrungen. Der Motorsense darf nur für den Schnitt von Gras oder kleinen Sträuchern eingesetzt werden. Es ist absolut verboten, andere Arten von Materialien zu schneiden. Benutzen Sie den Motorsense nicht als Hebel zum Anheben, Versetzen oder zum Zerkleinern von Gegenständen; befestigen Sie ihn auch nicht an starren Halterungen. Es ist verboten, am Antrieb des Motorsense Geräte oder Zusätze anzubringen, die nicht vom Hersteller für diesen Zweck ausdrücklich angegeben sind.

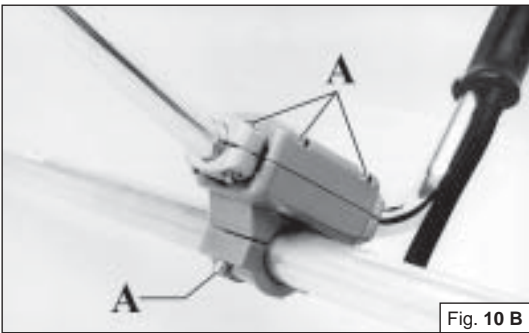

Fig. 10 B

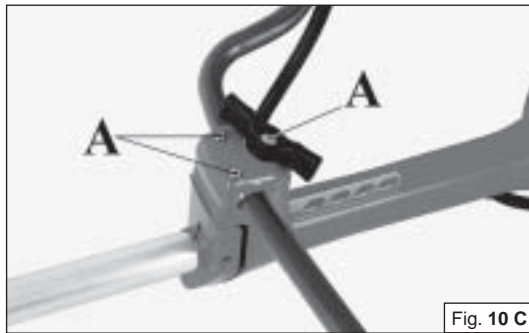

Fig. 10 C

Español

MONTAJE - NORMAS DE TRABAJO

MONTAJE DEL CABEZAL DE HILOS DE NYLON (Fig. 8A-B)

Introduzca la arandela superior (F). Ponga el perno que bloquea el cabezal (L) en el orificio correspondiente (Fig. 8A) o apretar el pulsante apropiado (G, Fig. 8B) y atornille el cabezal (N) en sentido antihorario ajustándolo con la sola fuerza de las manos.

MONTAJE DE LA BARRA DE SEGURIDAD (Fig. 9)

Cuando se emplea el disco en vez del cabezal de hilos de nylon, se debe montar la "barra de seguridad". Para ello coloque la barra (A) por debajo de la fijación de la empuñadura (C) mediante los tornillos (B). Verificar que la "barra de seguridad" sea en el lado izquierdo de la desbrozadora.

MONTAJE DE LA EMPUÑADURA (Fig. 10 A-B-C)

Monte la empuñadura en el eje de transmisión y fijela mediante los tornillos (A), las arandelas y las tuercas. La posición de la empuñadura es regulable en función de las exigencias del operador.

⚠ ATENCIÓN: Asegúrese que todos los componentes se encuentren bien conectados y los tornillos apretados.

NORMAS DE TRABAJO

⚠ ATENCIÓN! - Respetar siempre las normas de seguridad. La desbrozadora debe ser utilizada solamente para cortar césped o pequeños arbustos. Está prohibida su utilización para cortar cualquier otro tipo de material. No utilizar la desbrozadora como palanca para levantar, desplazar o para romper objetos, ni bloquearlo sobre sostenes fijos. Está prohibida la aplicación a la toma de fuerza de la desbrozadora de utensilios o accesorios que no sean los indicados por el fabricante.

Nederlands

MONTAGE - ARBEIDSVOORSCHRIFTEN

MONTAGE VAN DE NYLON DRAADKOP (Fig. 8A-B)

Monteer de bovenring (F) op hun plaats op de transmissie. Plaats de blokkeerpen (L) in het gat (Fig. 8A) of druk op de hiervoor bestemde drukknop (G, Fig. 8B) en schroef de draadkop (N) handvast tegen de wijzers van de klok in.

MONTAGE VEILIGHEIDSBARRIERE (Fig. 9)

Wanneer er een schijf wordt gebruikt in plaats van de kop met nylondraden moet de "veiligheidsbarrière" worden gemonteerd. Bevestig de barrière (A) onder de aansluiting van de handgreep (C) met behulp van de schroeven (B), waarbij u erop moet letten of de "veiligheidsbarrière" wel aan de linkerzijde van de bosmaaier zit.

MONTAGE VAN DE HANDGREEP (Fig. 10 A-B-C)

Plaats de handgreep op de steel en vergrendel deze door schroeven (A), ringen en moeren gelijkmatig en kruislings vast te draaien. De handgreep positie is berekend op normaal gebruiksgemak van de gebruiker.

⚠ LET OP: Controleer of alle componenten goed gemonteerd zijn en dat alle schroeven goed vastgedraaid zijn.

ARBEIDSVOORSCHRIFTEN

⚠ LET OP! - Altijd de veiligheidsvoorschriften volgen. De bosmaaier moet slechts gebruikt worden voor het knippen van gras en kleine heesters. Het is verboden ieder ander materiaal te knippen. De bosmaaier niet gebruiken om voorwerpen op te lichten, te verplaatsen, te versplinteren. Niet blokkeren op een vaste steun. Het is verboden om aan het hoofdcontact van de bosmaaier andere hulpstukken te verbinden als die door de fabrikant aangegeven worden.

Português

MONTAGEM - NORMAS DE TRABALHO

MONTAGEM DA CABEÇA NOS FIOS DE NYLON (Fig. 8A-B)

Enfie o freio superior (F) nos seus lugares no cubo. Enfie a cavilha que vai bloquear a cabeça (L) no seu orifício (Fig. 8A) ou então pressione o botão apropriado (G, Fig. 8B) e aperte à mão, no sentido contrário aos ponteiros do relógio, a cabeça (N).

MONTAGEM DA BARRA DE SEGURANÇA (Fig. 9)

Quando se utiliza o disco invés do cabeçote com fios de nylon, é necessário montar a "barra de segurança". Fixe a barra de segurança (A) debaixo da junção da empuñadura (C) mediante os parafusos (B), prestando atenção em verificar que a "barreira de segurança" esteja no lado esquerdo de roçadora.

MONTAGEM DO PUNHO (Fig. 10 A-B-C)

Monte o punho sobre o tubo de transmissão e fixe-o com os parafusos (A), as anilhas e as porcas de maneira uniforme e cruzada. A posição do punho regula-se segundo as exigências do operador.

⚠ ATENÇÃO: Certifique-se de que todos os componentes estão bem ligados e os parafusos apertados.

NORMAS DE TRABALHO

⚠ ATENÇÃO! - Respeite sempre as normas de segurança. A roçadora deve ser utilizada só para cortar relvas ou pequenos arbustos. Está proibido cortar outros tipos de materiais. Não utilize a roçadora como alavanca para elevar, deslocar, ou romper objectos, nem bloqueá-la sobre suportes fixos. Está proibido introduzir na tomada de força da roçadora utensilios ou aplicações que não sejam aquelas indicadas pelo construtor.

Ελληνικά

ΣΥΝΑΡΜΟΛΟΓΗΣΗ – ΠΡΟΔΙΑΓΡΑΦΕΣ ΑΣΦΑΛΕΙΑΣ

ΜΟΝΤΑΡΙΣΜΑ ΤΗΣ ΚΕΦΑΛΗΣ ΜΕ ΝΑΥΛΟΝ ΚΑΛΩΔΙΟ (Εικ. 8Α-Β)

Εισχωρείστε την πάνω φλάντζα (F). Εισχωρείστε τον άξονα σταθεροποίησης της κεφαλής (L) στην ειδική οπή (Εικ.8Α) ή πιέστε το ειδικό κουμπί (G, Εικ.8Β) και βιδώστε αριστεροστροφα την κεφαλή (N) με τα χέρια.

ΤΟΠΟΘΕΤΗΣΗ ΤΗΣ ΜΠΑΡΙΕΡΑΣ ΑΣΦΑΛΕΙΑΣ (Εικ. 9)

Όταν χρησιμοποιείτε το δίσκο στη θέση της μεσινέζας, είναι απαραίτητο να τοποθετήσετε την "μπάριερα ασφαλείας". Στερεώστε την μπάριερα ασφαλείας (Α) κάτω από τη σύνδεση της χειρολαβής (C) με τις βίδες (B), και βεβαιωθείτε ότι η "μπάριερα ασφαλείας" βρίσκεται στην αριστερή πλευρά του θαμνοκοπτή.

ΜΟΝΤΑΡΙΣΜΑ ΤΗΣ ΛΑΒΗΣ (Εικ. 10 Α-Β-С)

Μοντάρετε την λαβή στον άξονα μεταδοσης και σταθεροποιήστε την με τις βίδες (Α), τις ροδέλες και τα παξιμαδιά. Η θέση της λαβής κανονίζεται σύμφωνα με τις ανάγκες του χρήστη.

⚠ ΠΡΟΣΟΧΗ: Σιγουρευτείτε ότι όλα τα εξαρτήματα του θαμνοκοπτή είναι καλά συνδεδεμένα και όλες οι βίδες σφιγμένες.

ΠΡΟΔΙΑΓΡΑΦΕΣ ΑΣΦΑΛΕΙΑΣ

⚠ ΠΡΟΣΟΧΗ! – Ακολουθείτε πάντα τους κανόνες ασφαλείας. Το θαμνοκοπτή θα πρέπει να χρησιμοποιηθεί μόνο για την κοπή γρασιδιού ή πούρναρα. Απαγορεύεται η κοπή κάθε άλλου υλικού. Μην χρησιμοποιείτε το θαμνοκοπτή σαν υποστηρίγματα για να ανασκηκωνέτε, να μετακινήτε ή να σπάζετε αντικείμενα. Μην σταθεροποιείτε το μηχάνημα σε μονιμα στηρίγματα. Απαγορεύεται να βάζετε στο κομπλεξ του θαμνοκοπτή εργαλεία ή εξαρτήματα που δεν ενδύκνκει ο κατασκευαστής.

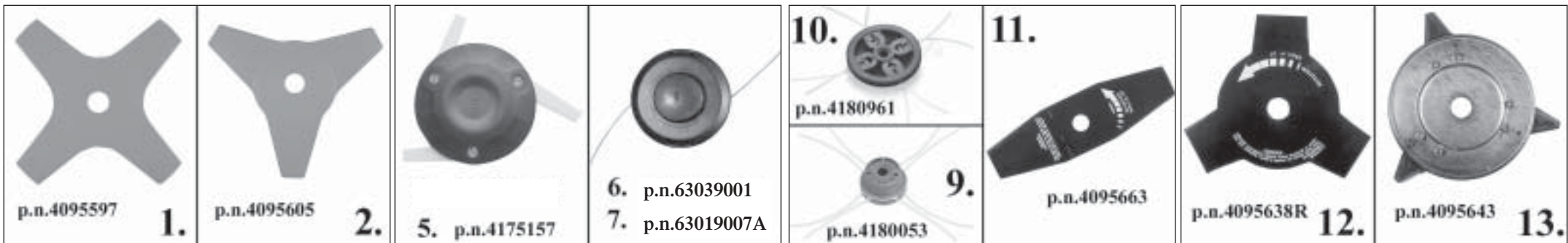

Italiano

Français

English

Deutsch

DISPOSITIVI DI TAGLIO CONSIGLIATI

DISPOSITIFS DE COUPE PRÉCONISÉS

RECOMMENDED CUTTING DEVICES

EMPFOHLENE SCHNEIDVORRICHTUNGEN

1. Lama di nylon 4 denti – Ø 10"/255 mm
2. Lama di nylon 3 denti – Ø 10"/255 mm
5. Disco "Pro Trim Professional" 3 lame – Ø 315 mm
6. Testina "Batti e vai" Ø 160 mm – 2 fili nylon Ø 3.3 mm (in dotazione 755 MASTER)
7. Testina "Batti e vai" Ø 130 mm – 2 fili nylon Ø 3 mm (in dotazione 746-753)
9. Testina "Multiline" Ø 2.75"/73 mm – 8 fili quadrati lato 3.3 mm
10. Testina "Multiline" Ø 5.2"/137 mm – 8 fili quadrati lato 3 mm
11. Lama per erba Ø 12"/305 mm, spessore 1.6 mm
12. Disco 3 denti Ø 10"/255 mm, spessore 1.4 mm
13. Disco 3 lame fisse Ø 10"/255 mm, spessore 1.4 mm
14. Disco 3 denti Ø 10"/255 mm, spessore 1.8 mm
15. Disco 3 denti Ø 12"/305 mm, spessore 2.4 mm
17. Disco 4 denti Ø 10"/255 mm, spessore 1.4 mm
19. Disco 8 denti Ø 10"/255 mm, spessore 1.4 mm
20. Disco 22 denti Ø 8"/200 mm, spessore 1.6 mm
22. Disco 60 denti Ø 10"/255 mm, spessore 1.4 mm
24. Disco 80 denti Ø 10"/255 mm, spessore 1.4 mm
26. Coltello 3 lame Ø 12"/305 mm, spessore 2.25 mm (in dotazione)

⚠ ATTENZIONE - L'utilizzo di dispositivi di taglio non approvati dal costruttore può condurre a situazioni di pericolo.

⚠ ATTENZIONE! - Un utensile di taglio sballato o una lama affilata in modo sballato aumentano i rischi di contraccolpo. Controllare le lame taglia erba per individuare danni o incrinature; se sono danneggiate sostituirle.

AFFILATURA DELLE LAME TAGLIA ERBA (2-3-4 DENTI)

1. Le lame taglia erba sono rovesciabili: quando un lato non è più affilato, la lama può essere rovesciata e si può usare l'altro lato.
2. Le lame taglia erba si affilano con una lima piatta a taglio semplice
3. Per mantenere l'equilibratura, limare in modo uniforme tutti i taglianti
4. Se le lame non sono affilate correttamente possono creare vibrazioni anomale alla macchina con conseguente rottura delle lame stesse.

1. Lame nylon 4 dents – Ø 10"/255 mm
2. Lame nylon 3 dents – Ø 10"/255 mm
5. Disque "Pro Trim Professional" 3 lames – Ø 315 mm
6. Tête "Tap and go" Ø 160 mm – 2 fils nylon Ø 3.3 mm (en équipement 755 MASTER)
7. Tête "Tap and go" Ø 130 mm – 2 fils nylon Ø 3 mm (en équipement 746-753)
9. Tête "Multiline" Ø 2.75"/73 mm – 8 fils carrés côté 3.3 mm
10. Tête "Multiline" Ø 5.2"/137 mm – 8 fils carrés côté 3 mm
11. Lames pour l'herbe Ø 12"/305 mm, épaisseur 1.6 mm
12. Disque 3 dents Ø 10"/255 mm, épaisseur 1.4 mm
13. Disque 3 lame fixes Ø 10"/255 mm, épaisseur 1.4 mm
14. Disque 3 dents Ø 10"/255 mm, épaisseur 1.8 mm
15. Disque 3 dents Ø 12"/305 mm, épaisseur 2.4 mm
17. Disque 4 dents Ø 10"/255 mm, épaisseur 1.4 mm
19. Disque 8 dents Ø 10"/255 mm, épaisseur 1.4 mm
20. Disque 22 dents Ø 8"/200 mm, épaisseur 1.6 mm
22. Disque 60 dents Ø 10"/255 mm, épaisseur 1.4 mm
24. Disque 80 dents Ø 10"/255 mm, épaisseur 1.4 mm
26. Lames 3 dents Ø 12"/305 mm, épaisseur 2.25 mm (en équipement)

⚠ ATTENTION - L'utilisation d'accessoires de coupe non approuvés par le constructeur peut entraîner des situations à risque.

⚠ ATTENTION! - Un mauvais outil de coupe ou une lame mal affûtée font augmenter les risques de contrecoups. Contrôler les lames du coupe-herbes pour identifier si elles sont endommagées; si elles le sont, les remplacer.

AFFÛTAGE DES LAMES D'UN COUPE-HERBES (2-3-4 DENTS)

1. Les lames d'un coupe-herbes peuvent être retournées: lorsqu'un côté n'est plus affûté, retourner la lame pour l'utiliser de l'autre côté.
2. Affûter les lames à l'aide d'une lime plate à section simple.
3. Pour maintenir l'équilibre, limer toutes les parties coupantes de façon uniforme.
4. Si les lames ne sont pas affûtées correctement, elles risquent de créer des vibrations anormales sur la machine, ce qui entraînerait la rupture des lames.

1. 4-tooth nylon blade – Ø 10"/255 mm
2. 3-tooth nylon blade – Ø 10"/255 mm
5. "Pro Trim Professional" disc 3-blade – Ø 315 mm
6. "Tap and go" head Ø 160 mm – 2 nylon lines Ø 3.3 mm (755 MASTER supplied)
7. "Tap and go" head Ø 130 mm – 2 nylon lines Ø 3 mm (746-753 supplied)
9. "Multiline" head Ø 2.75"/73 mm – 8 square lines 3.3 mm sides
10. "Multiline" head Ø 5.2"/137 mm – 8 square lines 3 mm sides
11. Grass blade Ø 12"/305 mm, 1.6 mm thickness
12. 3-tooth disk Ø 10"/255 mm, 1.4 mm thickness
13. 3-fixed teeth blade Ø 10"/255 mm, 1.4 mm thickness
14. 3-tooth disk Ø 10"/255 mm, 1.8 mm thickness
15. 3-tooth disk Ø 12"/305 mm, 2.4 mm thickness
17. 4-tooth disk Ø 10"/255 mm, 1.4 mm thickness
19. 8-tooth disk Ø 10"/255 mm, 1.4 mm thickness
20. 22-tooth disk Ø 8"/200 mm, 1.6 mm thickness
22. 60-tooth disk Ø 10"/255 mm, 1.4 mm thickness
24. 80-tooth disk Ø 10"/255 mm, 1.4 mm thickness
26. 3-blade knife Ø 12"/305 mm, 2.25 mm thickness (supplied)

⚠ WARNING – The use of cutting devices not authorised by the manufacturer can generate safety risks.

⚠ WARNING! – The wrong type of cutter or an incorrectly sharpened blade will increase the risk of kickback. Check mower blades for deterioration or cracks, and replace if damaged.

SHARPENING MOWER BLADES (2-3-4 TOOTH)

1. Mower blades are reversible: when one side is no longer sharp, the blade can be turned over and used on the other side.
2. Mower blades are sharpened using a flat single-cut file.
3. To maintain the correct balance, file all cutting edges uniformly.
4. If the blades are not sharpened correctly, this can set up abnormal vibrations in the machine and cause the blades themselves to break ultimately.

1. Nylonschneideblatt mit 4 Zähnen – Ø 10"/255 mm
2. Nylonschneideblatt mit 3 Zähnen – Ø 10"/255 mm
5. Schneideblatt "Pro Trim Professional" mit 3 Klingen – Ø 315 mm
6. Schneidkopf "Tap and go" Ø 160 mm – 2 Nylonfäden Ø 3.3 mm (755 MASTER inbegriffen)
7. Schneidkopf "Tap and go" Ø 130 mm – 2 Nylonfäden Ø 3 mm (746-753 inbegriffen)
9. Schneidkopf "Multiline" Ø 2.75"/73 mm – 8 quadratische Nylonfäden, Seitenlänge 3.3 mm
10. Schneidkopf "Multiline" Ø 5.2"/137 mm – 8 quadratische Nylonfäden, Seitenlänge 3 mm
11. Klingen für Gras Ø 12"/305 mm, Dicke 1.6 mm
12. Schneideblatt mit 3 Zähnen Ø 10"/255 mm, Dicke 1.4 mm
13. Schneideblatt mit 3 festen Klingen Ø 10"/255 mm, Dicke 1.4 mm
14. Schneideblatt mit 3 Zähnen Ø 10"/255 mm, Dicke 1.8 mm
15. Schneideblatt mit 3 Zähnen Ø 12"/305 mm, Dicke 2.4 mm
17. Schneideblatt mit 4 Zähnen Ø 10"/255 mm, Dicke 1.4 mm
19. Schneideblatt mit 8 Zähnen Ø 10"/255 mm, Dicke 1.4 mm
20. Schneideblatt mit 22 Zähnen Ø 8"/200 mm, Dicke 1.6 mm
22. Schneideblatt mit 60 Zähnen Ø 10"/255 mm, Dicke 1.4 mm
24. Schneideblatt mit 80 Zähnen Ø 10"/255 mm, Dicke 1.4 mm
26. Messer mit 3 Zähnen Ø 12"/305 mm, Dicke 2.25 mm (inbegriffen)

⚠ ACHTUNG - Die Verwendung von Schneidvorrichtungen, die nicht vom Hersteller zugelassen sind, kann Gefahrsituationen zur Folge haben.

⚠ ACHTUNG! – Ein falsches Schneidwerkzeug oder ein nicht korrekt geschliffenes Messer erhöhen die Risiken eines Rückstoßes. Kontrollieren Sie die Rasenmähermesser, um festzustellen, ob Schäden oder Risse vorhanden sind. Beschädigte Messer sind sofort zu ersetzen.

SCHLEIFEN DER RASENMÄHERMESSER (2-3-4 SCHNEIDE)

1. Die Rasenmähermesser sind umkehrbar: wenn eine Seite stumpf ist, kann das Messer umgedreht, und auf der anderen Seite verwendet werden.
2. Die Rasenmähermesser werden mit einer Flachfeile im einfachen Schnitt geschliffen.
3. Alle Schneiden gleichmäßig feilen, damit die Messer ausgeglichen sind.
4. Wenn die Messer nicht korrekt geschliffen sind, können sie anomale Vibrationen der Maschine verursachen und dadurch beschädigt werden.



14. p.n.4095673R 15. p.n.4095674R 17. p.n.4095563R 19. p.n.4095065 20. p.n.4095666R 22. p.n.4095635R 24. p.n.4095066R 26. p.n.4095665R

Español Nederlands Português Ελληνικά

DISPOSITIVOS DE CORTE ACONSEJADOS AANBEVOLEN SNIJWERKTUIGEN DISPOSITIVOS DE CORTE ACONSELHADOS Συνιστώμενα εργαλεία κοπής

1. Hoja de nailon 4 dientes – Ø 10"/255 mm
2. Hoja de nailon 3 dientes – Ø 10"/2550 mm
5. Disco "Pro Trim Professional" 3 hojas – Ø 315 mm
6. Cabezal "Tap and go" Ø 160 mm – 2 hilos de nailon Ø 3.3 mm (de serie 755 MASTER)
7. Cabezal "Tap and go" Ø 130 mm – 2 hilos de nailon Ø 3 mm (de serie 746-753)
9. Cabezal "Multiline" Ø 2.75"/73 mm – 8 hilos cuadrados 3.3 mm de lado
10. Cabezal "Multiline" Ø 5.2"/137 mm – 8 hilos cuadrados 3 mm de lado
11. Hoja para Hierba Ø 12"/305 mm, grosor 1.6 mm
12. Disco 3 dientes Ø 10"/255 mm, grosor 1.4 mm
13. Disco 3 hojas fijas Ø 10"/255 mm, grosor 1.4 mm
14. Disco 3 dientes Ø 10"/255 mm, grosor 1.8 mm
15. Disco 3 dientes Ø 12"/305 mm, grosor 2.4 mm
17. Disco 4 dientes Ø 10"/255 mm, grosor 1.4 mm
19. Disco 8 dientes Ø 10"/255 mm, grosor 1.4 mm
20. Disco 22 dientes Ø 8"/200 mm, grosor 1.6 mm
22. Disco 60 dientes Ø 10"/255 mm, grosor 1.4 mm
24. Disco 80 dientes Ø 10"/255 mm, grosor 1.4 mm
26. Cuchillo 3 hojas Ø 12"/305 mm, grosor 2.25 mm (de serie)

⚠ ATENCIÓN – El uso de dispositivos de corte no aprobados por el fabricante puede provocar situaciones de peligro.

⚠ ATENCIÓN! – El uso de una herramienta de corte equivocada o mal afilada aumenta el riesgo de contragolpes. Revise las cuchillas de cortacésped para determinar si están rotas o deterioradas; sustitúyalas si presentan el menor daño.

AFILADO DE LAS CUCHILLAS DE CORTACÉSPED (2-3-4 DIENTES)

1. Las cuchillas de cortacésped son reversibles; cuando un lado se desafilado, se le da la vuelta y se utiliza del otro lado.
2. Las cuchillas de cortacésped se afilan con una lima plana de corte sencillo.
3. Para mantener la cuchilla equilibrada, lime todos los filos de manera uniforme.
4. Si las cuchillas no se afilan correctamente, pueden causar vibraciones anómalas en la máquina y romperse.

1. Nylon maaiblad 4 tanden – Ø 10"/255 mm
2. Nylon maaiblad 3 tanden – Ø 10"/255 mm
5. Schijf "Pro Trim Professional" 3 maaibladen – Ø 315 mm
6. Kop "Tap and go" Ø 160 mm – 2 nylon draden Ø 3.3 mm (755 MASTER bijgeleverd)
7. Kop "Tap and go" Ø 130 mm – 2 nylon draden Ø 3 mm (746-753 bijgeleverd)
9. Kop "Multiline" Ø 2.75"/73 mm – 8 vierkante draden zijkant 3.3 mm
10. Kop "Multiline" Ø 5.2"/137 mm – 8 vierkante draden zijkant 3 mm
11. Gras maaiblad Ø 12"/305 mm, dikte 1.6 mm
12. Schijf 3 tanden Ø 10"/255 mm, dikte 1.4 mm
13. Schijf 3 vast maaiblad Ø 10"/255 mm, dikte 1.4 mm
14. Schijf 3 tanden Ø 10"/255 mm, dikte 1.8 mm
15. Schijf 3 tanden Ø 12"/305 mm, dikte 2.4 mm
17. Schijf 4 tanden Ø 10"/255 mm, dikte 1.4 mm
19. Schijf 8 tanden Ø 10"/255 mm, dikte 1.4 mm
20. Schijf 22 tanden Ø 8"/200 mm, dikte 1.6 mm
22. Schijf 60 tanden Ø 10"/255 mm, dikte 1.4 mm
24. Schijf 80 tanden Ø 10"/255 mm, dikte 1.4 mm
26. Mes 3 maaiblad Ø 12"/305 mm, dikte 2.25 mm (bijgeleverd)

⚠ LET OP - Het gebruik van snijwerktuigen die niet goedgekeurd zijn door de fabrikant kan gevaarlijke situaties tot gevolg hebben.

⚠ LET OP! – Verkeerd snijgereedschap of een verkeerd geslepen mes verhogen het gevaar voor een terugslag. Controleer de maaimessen op beschadigingen of barsten; als ze beschadigd zijn, moeten ze worden vervangen.

SLIJPEN VAN MAAIMESSEN (2-3-4 TANDEN)

1. De maaimessen kunnen worden omgekeerd: wanneer een kant niet scherp meer is, kan het mes worden omgekeerd om de andere kant te gebruiken.
2. De maaimessen worden geslepen met een platte vijl met enkelvoudige snede.
3. Om de uitbalancering te handhaven moeten alle snijkanten gelijkmatig worden gevijld.
4. Als de messen niet goed geslepen zijn, kunnen ze abnormale trillingen veroorzaken in de machine, waardoor de messen zelf kapot zouden kunnen gaan.

1. Serra em nylon de 4 dentes – Ø 10"/255 mm
2. Serra em nylon de 3 dentes – Ø 10"/255 mm
5. Disco "Pro Trim Professional" 3 serras – Ø 315 mm
6. Cabeça "Tap and go" Ø 160 mm – 2 fios em nylon Ø 3.3 mm (incluídos 755 MASTER)
7. Cabeça "Tap and go" Ø 130 mm – 2 fios em nylon Ø 3 mm (incluídos 746-753)
9. Cabeça "Multiline" Ø 2.75"/73 mm – 8 fios de secção quadrada de 3.3 mm
10. Cabeça "Multiline" Ø 5.2"/137 mm – 8 fios de secção quadrada de 3 mm
11. Serra para relva Ø 12"/305 mm, espessura 1.6 mm
12. Disco 3 dentes Ø 10"/255 mm, espessura 1.4 mm
13. Disco 3 serras fixas Ø 10"/255 mm, espessura 1.4 mm
14. Disco 3 dentes Ø 10"/255 mm, espessura 1.8 mm
15. Disco 3 dentes Ø 12"/305 mm, espessura 2.4 mm
17. Disco 4 dentes Ø 10"/255 mm, espessura 1.4 mm
19. Disco 8 dentes Ø 10"/255 mm, espessura 1.4 mm
20. Disco 22 dentes Ø 8"/200 mm, espessura 1.6 mm
22. Disco 60 dentes Ø 10"/255 mm, espessura 1.4 mm
24. Disco 80 dentes Ø 10"/255 mm, espessura 1.4 mm
26. Faca 3 serras Ø 12"/305 mm, espessura 2.25 mm (incluídos)

⚠ ATENÇÃO: a utilização de dispositivos de corte não aprovados pelo fabricante pode acarretar situações de perigo.

⚠ ATENÇÃO! Um utensílio com o gume não conforme ou uma lâmina afiada erroneamente, aumentam o risco de contragolpe. Controle as lâminas do corta relva: se estiverem danificadas ou rachadas substituaas.

AFIAÇÃO DAS LÂMINAS DO CORTA RELVA (2-3-4 DENTES)

1. As lâminas do corta relva são reversas: quando um lado perder o gume, revire-a e utilize o outro.
2. As lâminas do corta relva devem ser afiadas com uma lima plana com corte simples.
3. Para manter o equilíbrio, lime de uma forma uniforme todo o gume.
4. Se as lâminas não estiverem afiadas correctamente podem gerar vibrações anómalas à máquina com a consequente quebra das próprias lâminas.

1. Μαχαιρί νάιλον 4 δοντιών - Φ 10"/255 mm
2. Μαχαιρί νάιλον 3 δοντιών - Φ 10"/255 mm
5. Δίσκος "Pro Trim Professional" 3 μαχαιριών - Φ 315 mm
6. Κεφαλή "Tap and go" Φ 160 mm - 2 νήματα νάιλον Φ 3.3mm (παρέχονται 755 MASTER)
7. Κεφαλή "Tap and go" Φ 130 mm - 2 νήματα νάιλον Φ 3 mm (παρέχονται 746-753)
9. Κεφαλή "Multiline" Φ 2.75"/73 mm - 8 τετράγωνα νήματα με πλευρά 3.3 mm
10. Κεφαλή "Multiline" Φ 5.2"/137 mm - 8 τετράγωνα νήματα με πλευρά 3 mm
11. Μαχαιρί γρασίδι Φ 12"/305 mm, πάχους 1.6 mm
12. Δίσκος 3 δοντιών Φ 10"/255 mm, πάχους 1.4 mm
13. Δίσκος 3 δοντιών Φ 10"/255 mm, πάχους 1.4 mm
14. Δίσκος 3 δοντιών Φ 10"/255 mm, πάχους 1.8 mm
15. Δίσκος 3 δοντιών Φ 12"/305 mm, πάχους 2.4 mm
17. Δίσκος 4 δοντιών Φ 10"/255 mm, πάχους 1.4 mm
19. Δίσκος 8 δοντιών Φ 10"/255 mm, πάχους 1.4 mm
20. Δίσκος 22 δοντιών Φ 8"/200 mm, πάχους 1.6 mm
22. Δίσκος 60 δοντιών Φ 10"/255 mm, πάχους 1.4 mm
24. Δίσκος 80 δοντιών Φ 10"/255 mm, πάχους 1.4 mm
26. Δίσκος 3 δοντιών Φ 12"/305 mm, πάχους 2.25 mm (παρέχονται)

⚠ ΠΡΟΣΟΧΗ - Η χρήση εργαλείων κοπής μη εγκεκριμένων από τον κατασκευαστή μπορεί να προκαλέσει επικίνδυνες καταστάσεις.

⚠ ΠΡΟΣΟΧΗ! - Οι κίνδυνοι αναπήδησης αυξάνουν εάν χρησιμοποιείται λανθασμένο εργαλείο κοπής ή μαχαιρί με λανθασμένο ακόνισμα. Ελέγχετε τα μαχαιρία κοπής της χλόης για να εντοπίσετε φθορές ή ρωγμές. Εάν παρουσιάζουν ελαττώματα αντικαταστήστε τα.

Ακόνισμα μαχαιριών κοπής χλόης 2-3-4 δοντιών

1. Τα μαχαιρία κοπής χλόης είναι διπλής όψης: όταν η μία πλευρά δεν είναι ακονισμένη, το μαχαιρί μπορεί να αναστραφεί και να χρησιμοποιηθεί από την άλλη πλευρά.
2. Τα μαχαιρία κοπής χλόης ακονίζονται με επίπεδη λίμα μονής κόψης.
3. Για να διατηρηθεί η ισορροπία πρέπει να ακονίζονται ομοιόμορφα όλες οι κόψεις.
4. Αν τα μαχαιρία δεν είναι σωστά ακονισμένα μπορεί να προκαλέσουν ανώμαλους κραδασμούς στο μηχάνημα με αποτέλεσμα το σπάσιμο των μαχαιριών.

BENZINA - ESSENCE - GAS. BENZIN - GASOLINA BENZINE - BENZINH	OLIO - HUILE - OIL - ÖL ACEITE - OLIE - OLEO - АААИ	
	4%-25 : 1	2%-50 : 1
5 l	200 cm ³	100 cm ³
10 l	400 cm ³	200 cm ³
25 l	1000 cm ³	500 cm ³

US			IMPERIAL		
GAS (Gal)	OIL (Fl.OZ)		GAS (Gal)	OIL (Fl.OZ)	
	4%-25:1	2%-50:1		4%-25:1	2%-50:1
1	5.12	2.56	1	6.4	3.2
2	10.24	5.12	2	12.8	6.4
5	25.6	12.8	5	32	16

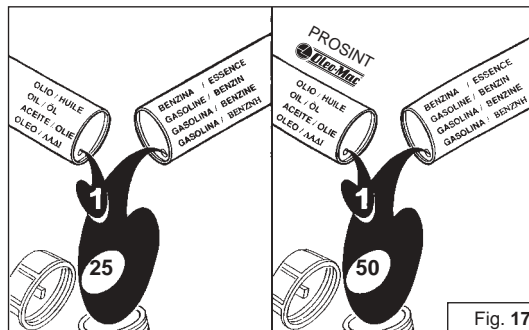

Fig. 17



Fig. 18



Fig. 19

Italiano

Français

English

Deutsch

AVVIAMENTO

MISE EN ROUTE

STARTING

STARTVORGANG

MISCELA CARBURANTE (Fig. 16-17)

Usare carburante (miscela olio/benzina) al 4% (25:1). Con olio **PROSINT OLEO - MAC** usare miscela al 2% (50:1).

ATTENZIONE: I motori 2 tempi sono dotati di potenza specifica elevata, consigliamo quindi l'uso di **benzine senza piombo di marca conosciuta, con un numero di ottani non inferiore ai 90.**

- Tenere la benzina, l'olio e la miscela in contenitori omologati (Fig.18).
- Nella preparazione della miscela usare solo **olio specifico per motori 2 tempi** (Fig.19).
- Agitare la tanica della miscela prima di procedere al rifornimento (Fig. 20).
- Eseguire il rifornimento carburante sempre a motore spento e lontano da fiamme.
- Prima di svitare il tappo del serbatoio posizionare il soffiatore su di una superficie piana e solida in modo che non possa rovesciarsi. Aprire con cautela il tappo per scaricare lentamente l'eccesso di pressione e per evitare che il carburante schizzi fuori.
- Preparare solo la miscela necessaria all'uso; non lasciarla nel serbatoio o tanica per molto tempo. Si consiglia l'utilizzo di additivo **ADDITIX 2000** della Emak cod. **001000972** (Fig. 21), per conservare la miscela per un periodo di un anno.

ATTENZIONE – Inalare i gas di scarico è nocivo per la salute.

MELANGE CARBURANT (Fig. 16-17)

Utilisez du carburant (mélange huile/essence) à 4% (25:1). Avec l'huile **PROSINT OLEO - MAC** utilisez mélange à 2% (50:1).

ATTENTION: - Les moteurs deux-temps ont une puissance spécifique élevée. Nous préconisons, dès lors, d'utiliser de l'essence sans plomb de marque connue, avec un taux d'octane non inférieur à 90.

- L'essence, l'huile et le mélange devront être conservés dans des récipients homologués (Fig.18).
- N'utiliser pour le mélange que de l'huile **spécifiquement appropriée pour les moteurs deux-temps** (Fig.19).
- Agiter le bidon contenant le mélange avant de le verser dans le réservoir (Fig.20).
- N'effectuer le réapprovisionnement en carburant qu'avec le moteur éteint et à distance sûre de tout foyer ou flamme.
- Avant de dévisser le bouchon du réservoir, placer le souffleur sur une surface plane et stable pour qu'il ne puisse pas se renverser. Ouvrir avec précaution le bouchon afin de laisser échapper lentement l'excès de pression et d'éviter les giclées de carburant.
- Ne pas préparer plus de mélange que la quantité requise pour l'utilisation; ne pas laisser le mélange dans le réservoir ou dans le bidon pendant trop de temps. Il est recommandé d'utiliser un additif tel que l' **ADDITIX 2000** de la marque Emak code **001000972** (Fig.21), lorsqu'on veut garder le mélange pendant une période d'un an.

ATTENTION – L'inhalation des gaz d'échappement est nuisible à la santé.

FUEL MIXTURE (Fig. 16-17)

Use a 4% (25:1) oil/gasoline mixture. With **PROSINT OLEO - MAC** oil use a 2% (50:1) mixture.

WARNING: – The 2-stroke engines have high power ratings, we therefore recommend the use of **lead-free petrol of known brand, with an octane rating no lower than 90.**

- Store petrol, oil and the mixture in approved containers (Fig.18).
- To prepare the mixture, use only **specific oil for 2-stroke engines** (Fig.19).
- Stir the mixture well before refuelling (Fig.20).
- Always refuel with the engine switched off and away from naked flames.
- Before unscrewing the fuel tank cap, position the blower on a solid, flat surface so that it cannot fall over. Open the cap carefully to allow any excess pressure to escape slowly without the fuel spraying out.
- Prepare only the quantity of mixture required for immediate use; do not leave fuel in the tank or a container for a long time. We recommend the use of the additive Emak **ADDITIX 2000** code **001000972** (Fig. 21) if the mixture is to be stored for up to a year.

WARNING – Inhalation of exhaust gases can be harmful to your health.

KRAFTSTOFFGEMISCH (Abb. 16-17)

Benzin-/Ölgemisch 4% (25:1)
Öl **PROSINT OLEO - MAC** verwenden Sie 2% (50:1).

ACHTUNG: – 2-Takt-Motoren haben eine hohe spezifische Leistung, so dass Sie **bleifreies Benzin bekannter Marken mit einer Oktanzahl von mindestens 90** verwenden sollten.

- Bewahren Sie das Benzin, Öl und Gemisch in genormten Behältern auf (Abb.18).
- Verwenden Sie zur Aufbereitung des Gemischs ausschließlich **Öl für 2-Takt-Motoren** (Abb. 19).
- Schütteln Sie den Gemischkanister vor dem Auftanken (Abb.20).
- Tanken Sie stets bei abgestelltem Motor und von Flammen entfernt.
- Damit beim Aufdrehen des Tankverschlusses kein Kraftstoffgemisch verschüttet wird, stellen Sie den Blasgerät auf eine ebene und standfeste Fläche ab. Öffnen Sie den Verschluss äußerst vorsichtig, um den Tankdruck langsam entweichen zu lassen und ausspritzenden Kraftstoff zu vermeiden.
- Mischen Sie jeweils nur die erforderliche Kraftstoffmenge an. Das fertige Kraftstoffgemisch darf nur kurze Zeit im Tank bzw. Kanister bleiben. Mit Beigabe des Zusatzstoffs **ADDITIX 2000** von Emak Bestellnummer **001000972** (Abb.21) können Sie das Gemisch für den Zeitraum eines Jahres aufbewahren.

ACHTUNG – Das Einatmen der Abgase ist gesundheitsschädlich.



Fig. 20



Fig. 21

Español

PUESTA EN MARCHA

MEZCLA COMBUSTIBLE (Fig. 16-17)

Emplee combustible (mezcla de gasolina/aceite) al 4% (25:1).

Con aceite **PROSINT OLEO - MAC** usar mezcla al 2% (50:1).

⚠ ATENCIÓN: - Los motores de dos tiempos tienen una potencia específica elevada, por lo cual se aconseja el uso de **gasolina sin plomo de marca conocida, con un número de octanos no inferior a 90.**

- Conserve la gasolina, el aceite y la mezcla en recipientes homologados (Fig.18).
- En la preparación de la mezcla, utilice sólo **aceite específico para motores de dos tiempos** (Fig.19).
- Agite el bidón de la mezcla antes de verterla (Fig.20).
- Cargue siempre el combustible con el motor apagado y lejos de cualquier llama.
- Antes de desenroscar el tapón del depósito, apoye el soplador en una superficie llana y firme de modo que no se tumbe. Abra con cuidado el tapón para aliviar lentamente el exceso de presión y evitar que el combustible salpique.
- Prepare sólo la mezcla necesaria para el uso; no la deje en el depósito o en el bidón durante mucho tiempo. Se aconseja utilizar aditivo **ADDITIX 2000** de Emak, cód. **001000972** (Fig.21), para conservar la mezcla durante un año.

⚠ ATENCIÓN – Inhalar los gases de escape es nocivo para la salud.

Nederlands

STARTEN

BENZINEMENGSEL (Fig. 16-17)

Voor normaal gebruik een 4% (25:1) mengsel gebruiken.

Met de **PROSINT OLEO - MAC** olie een 2% mengsel 50:1 gebruiken.

⚠ LET OP: – De tweetaktmotoren hebben een hoog specifiek vermogen, wij adviseren derhalve het gebruik van **loodvrije benzine van een bekend merk, met een octaangehalte van minstens 90.**

- Bewaar de benzine, de olie en het mengsel in goedgekeurde containers (Fig.18).
- Gebruik bij de bereiding van het mengsel uitsluitend **olie die specifiek bedoeld is voor tweetaktmotoren (Fig.19).**
- Schud de jerrycan met het mengsel alvorens de tank te vullen (Fig.20).
- Vul de brandstoftank altijd met uitgeschakelde motor en uit de buurt van vlammen.
- Leg de blower op een vlakke, stevige ondergrond alvorens de dop van de tank los te schroeven, zodat het apparaat niet kan omvallen. Maak de dop voorzichtig open om de hoge druk langzaam af te voeren en om te vermijden dat de brandstof naar buiten spat.
- Bereid alleen de hoeveelheid mengsel voor die nodig is voor het gebruik; laat het niet lange tijd in de tank of de jerrycan zitten. Het wordt geadviseerd de toevoeging **ADDITIX 2000** van Emak art. nr. **001000972** (Fig.21) te gebruiken, om het mengsel een jaar lang te kunnen bewaren.

⚠ LET OP – Het inademen van het uitlaatgas is schadelijk voor de gezondheid.

Português

PARA DAR PARTIDA

MISTURA DE COMBUSTIVEL (Fig. 16-17)

Utilize combustível (mistura óleo/gasolina) a 4% (25:1). Com óleo **PROSINT OLEO - MAC** use uma mistura a 2% (50:1).

⚠ ATENÇÃO: – Os motores de 2 velocidades são dotados de uma potência específica elevada. Aconselhamos, por isso, a utilização de **gasolinas sem chumbo de marca conhecida, com um número de octanos não inferior a 90.**

- Mantenha a gasolina, o óleo e a mistura em recipientes homologados (Fig.18).
- Na preparação da mistura, utilize apenas **óleo específico para motores de 2 tempos** (Fig.19).
- Agite o recipiente da mistura antes de proceder ao abastecimento (Fig.20).
- Execute o abastecimento de carburante sempre com o motor desligado e longe de quaisquer chamas.
- Antes de abrir o tampão do reservatório, coloque o soprador numa superfície plana e sólida, de modo a evitar quaisquer derrames. Abra o tampão com cautela para libertar lentamente o excesso de pressão e evitar que o carburante transborde.
- Prepare apenas a mistura necessária à utilização; não a deixe no reservatório ou no reservatório por muito tempo. Aconselha-se a utilização do aditivo **ADDITIX 2000** da Emak cód. **001000972** (Fig.21), para conservar a mistura por um período de um ano.

⚠ ATENÇÃO: inalar o gás de escape é nocivo à saúde.

Ελληνικά

ΕΚΚΙΝΗΣΗ

ANAMIKTO ΚΑΥΣΙΜΟ (εικ. 16-17)

Χρησιμοποιητε καυσίμο (μίγμα λαδι/βενζίνη) του 4% (25:1).

Χρησιμοποιητε το **PROSINT** λαδι OLEO - MAC, με καυσίμο μίγμα του 2% (50:1).

⚠ ΠΡΟΣΟΧΗ! - Οι δίχρονοι κινητήρες έχουν υψηλή απόδοση ισχύος και γι' αυτό συνιστάται η χρήση **αμόλυβδης βενζίνης γνωστής μάρκας, με ελάχιστο αριθμό οκτανίων 90.**

- Διατηρείτε τη βενζίνη, το λάδι και το μίγμα σε εγκεκριμένα δοχεία (Εικ. 18).
- Για την προετοιμασία του μίγματος χρησιμοποιείτε μόνο **λάδι κατάλληλο για δίχρονους κινητήρες (Εικ. 19).**
- Ανακινήστε το δοχείο του μίγματος πριν τον ανεφοδιασμό (Εικ. 20).
- Ο ανεφοδιασμός καυσίμου πρέπει να γίνεται πάντα με τον κινητήρα σβηστό και μακριά από φλόγες.
- Πριν ξεβιδώσετε την τάπα του ρεζερβουάρ, τοποθετήστε το φυσητήρα σε επίπεδη και σταθερή επιφάνεια έτσι ώστε να μην μπορεί να ανατραπεί. Ανοίξτε προσεκτικά την τάπα για να εκτονωθεί αργά η πίεση και για να αποφύγετε πιτσιλίσματα καυσίμου.
- Προετοιμάστε μόνο το αναγκαίο μίγμα για τη χρήση. Μην αφήνετε το μίγμα στο ρεζερβουάρ ή σε δοχείο για μεγάλο χρονικό διάστημα. Συνιστάται η χρήση προσθετικού **ADDITIX 2000** της Emak κωδ. **001000972** (Εικ. 21), για να διατηρείται το μίγμα για περίοδο ενός έτους.

⚠ ΠΡΟΣΟΧΗ - Η εισπνοή των καυσαερίων βλάπτει την υγεία.



Fig. 24

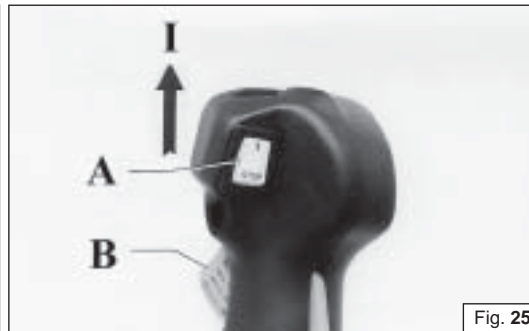

Fig. 25

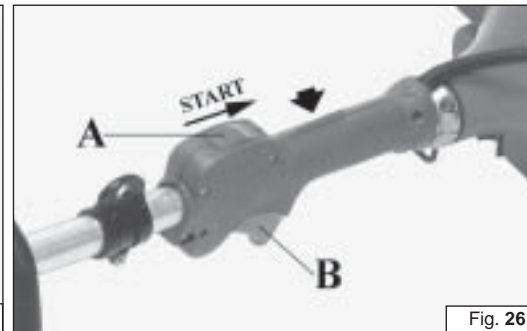

Fig. 26



Fig. 27

Italiano

Français

English

Deutsch

AVVIAMENTO

MISE EN ROUTE

STARTING

STARTVORGANG

AVVIAMENTO MOTORE

Caricare il carburatore premendo il bulbo varie volte (A, Fig. 24).

Portare l'interruttore (A, Fig. 25-26) in posizione "I" o "START".

Portare la leva starter (D, Fig. 28) in posizione "CLOSE". Appoggiare il decespugliatore sul terreno in posizione stabile. Verificare che il disco sia libero di girare. Tenendo fermo il decespugliatore, tirare lentamente la funicella d'avviamento fino ad incontrare resistenza (Fig. 29). Tirare energicamente alcune volte fino ad ottenere l'avviamento. **Aspettare circa 5÷10 secondi** e quindi tirare la leva acceleratore (B, Fig. 25-26), per riportare automaticamente la leva starter (D, Fig. 27), nella posizione originale "OPEN".

⚠ ATTENZIONE: Quando il motore è già caldo, non usare lo starter per l'avviamento.

DEMARRAGE DU MOTEUR

Remplir le carburateur en agissant maintes fois sur le pompe (A, Fig. 24).

Mettez l'interrupteur (A, Fig. 25-26) sur "I" - "START". Mettez le levier starter (D, Fig. 28) sur CLOSE. Posez la débroussailleuse sur le terrain en position stable et vérifiez si le disque tourne librement. En tenant la débroussailleuse tirez lentement la cordelette de démarrage jusqu'à ce que vous sentiez une certaine résistance (Fig. 29). Tirez énergiquement plusieurs fois jusque vous obtenez la mise en route. **Atteignez environ 5÷10 secondes** et puis tirez le levier de l'accélérateur (B, Fig. 25-26), pour remettre automatiquement le levier du starter (D, Fig. 27) dans sa position d'origine "OPEN".

⚠ ATTENTION: Quand le moteur est chaud n'utilisez pas le starter pour le faire démarrer.

STARTING THE ENGINE

Fill the carburetor by pushing primer bulb a couple of times (A, Fig. 24).

Put the ON/OFF switch (A, Fig. 25-26) in the "I" - "START" position.

Put the choke lever (D, Fig. 28) in the CLOSE position. Place the brush cutter on the ground in a stable position. Check that the blade is free. Holding the brush cutter down, pull the starting rope slowly until you meet resistance (Fig. 29). Then pull it hard several times until the unit starts. When the engine starts, **wait for about 5÷10 seconds** and then pull the throttle lever (B, Fig. 25-26), the choke lever (D, Fig. 27) will return automatically to the original "OPEN" position.

⚠ WARNING: Once the engine is warmed up do not use the choke to start up again.

STARTVORGANG

Vergaser durch mehrmaliges Drücken der Starterpumpe (A, Abb. 24) füllen.

Ein-Aus-Schalter in Stellung "I" - "START" (A, Abb. 25-26) bringen.

Den Chokehebel (D, Abb. 28) in Stellung CLOSE bringen. Die Motorsense in standfester Position auf den Boden legen. Sich vergewissern, daß das Schneidwerkzeug frei drehen kann. Die Motorsense fest umschliessen und mit der anderen Hand langsam den Starterzug ziehen, bis ein Widerstand spürbar wird (Abb. 29). Zum Anlassen einige Male kräftig ziehen. **Etwa 5÷10 Sekunden abwarten** und dann den Gashebel ziehen (B, Abb. 25-26), um den Chokehebel (D, Abb. 27) automatisch wieder in die Ausgangsposition "OPEN" zu bringen.

⚠ ACHTUNG: Wenn der Motor bereits warmgelaufen ist und wieder gestartet werden soll, darf der Chokehebel nicht verwendet werden.



Fig. 28



Fig. 29

Español

Nederlands

Português

Ελληνικά

PUESTA EN MARCHA

STARTEN

PARA DAR PARTIDA

ΕΚΚΙΝΗΣΗ

ARRANQUE DEL MOTOR

Cebat el carburador pulsando varias veces la burbuja (A, Fig. 24).

Ponga el interruptor (A, Fig. 25-26) en posición "I" - "START".

Ponga la palanca del cebador (D, Fig. 28) en posición CLOSE. Apoye la desbrozadora en el suelo, en posición estable. Controle que el disco gire libremente. Manteniendo firme la desbrozadora, tire lentamente la cuerda de arranque hasta que encuentre resistencia (Fig.29). Tire enérgicamente cuantas veces sea necesario hasta que el motor arranque. **Espere aproximadamente 5÷10 segundos** y tire la palanca del acelerador (B, Fig. 25-26) para poner automáticamente la palanca starter (D, Fig. 27) en la posición original "OPEN".

⚠ ATENCIÓN: Cuando el motor está caliente, no accione el cebador para su arranque.

HET STARTEN VAN DE MOTOR

Vul de carburateur door enkele malen op de vlotterbalg te drukken (A, Fig. 24).

Zet de aan/uit schakelaar (A, Fig. 25-26) in de "I" - "START" positie.

Zet chokehendel in de CLOSE positie (D, Fig. 28). Plaats de bosmaaier stabiel op de grond en let er op dat het maaiblad vrij rond kan draaien. Druk met één hand op de bosmaier en trek met de andere hand aan het startkoord tot er weerstand wordt gevoeld (Fig. 29). Trek dan stevig enkele malen totdat de motor begint te lopen. **Wacht ongeveer 5÷10 seconden** en trek dan aan de gashendel (B, Fig. 25-26), zodat de starterhendel (D, Fig. 27) automatisch in de oorspronkelijke stand "OPEN" terugkomt.

⚠ LET OP: als de motor warm is geen choke gebruiken om te starten.

ARRANQUE DO MOTOR

Pressione o bulbo várias vezes para carregar o carburador (A, Fig. 24).

Coloque o interruptor (A, Fig. 25-26) na posição "I" - "START".

Ponha a alavanca de acelerador (D, Fig. 28) na posição CLOSE. Ponha a roçadora no chão, numa posição estável e verifique se o disco roda livremente. Mantendo a roçadora firme puxe lentamente o cordão de arranque até sentir uma certa resistência (Fig. 29). Puxe energeticamente algumas vezes para obter o arranque. **Espere cerca de 5÷10 segundos** e, em seguida, puxe a alavanca do acelerador (B, Fig. 25-26), para deslocar automaticamente a alavanca starter (D, Fig. 27), para a posição original "OPEN".

⚠ ATENÇÃO: Quando o motor estiver quente não utilize a alavanca de ar para o seu arranque.

ΕΚΚΙΝΗΣΗ ΜΟΤΕΡ

Γεμίστε το καρμπυρατέρ πιέζοντας το βολβό αρκετές φορές (A, Εικ. 24).

Βάλτε το διακόπτη (A, Εικ. 25-26) στη θέση "I" - "START".

Φερτε τον μοχλο σταρτερ (A, Εικ.28) στην θέση "CLOSE". Ακουμπηστε τον θαμνοκοπτη στο εδαφος σε μια σταθερη σταση. Ελενξτε εαν ο δισκος ειναι ελευθερος να γυρισει. Κρατωντας ακινητο τον θαμνοκοπτη, τραβηξτε ελαφρα το κορδονι εκκινησης μεχρις οτου συναντησετε αντισταση (Εικ. 29). Τραβήξτε δυνατά μερικές φορές μέχρι να πάρει εμπρός. **περιμένετε 5÷10 δευτ. περίπου** και μετά τραβήξτε το γκάζι (B, Εικ. 25-26), για να επαναφέρετε αυτόματα το μοχλό STARTER (D, Εικ. 27), στην αρχική θέση "OPEN".

⚠ ΠΡΟΣΟΧΗ: Όταν το μοτερ ειναι ηδη ζεστο, μην χρησιμοποιητε το σταρτερ για την εκκινηση.

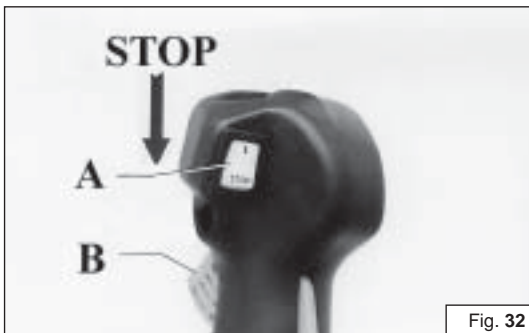

Fig. 32

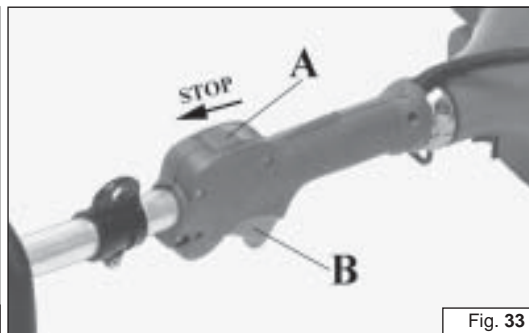

Fig. 33



Fig. 34



Fig. 35

Italiano

Français

English

Deutsch

ARRESTO MOTORE**ARRESTO MOTORE**

Portare la leva acceleratore al minimo (B, Fig. 32-33) ed attendere alcuni secondi per permettere il raffreddamento del motore.
Spegnere il motore, riportando l'interruttore di massa (A) nella posizione di STOP.

RODAGGIO MOTORE

Durante le prime 20 ore di lavoro non utilizzare il decespugliatore al massimo per lungo tempo.

CARBURATORE

Prima di effettuare la regolazione del carburatore, pulire il filtro dell'aria (C, Fig. 34) e riscaldare il motore.

La vite del minimo T (Fig. 35) è regolata in modo che vi sia un buon margine di sicurezza fra il regime del minimo e il regime d'innesto della frizione.

⚠ ATTENZIONE: Con motore al minimo (2500÷2800 g/min) il disco non deve girare. Vi consiglia mo di fare effettuare le regolazioni di carburazione al Vostro Rivenditore o Officina autorizzata.

ATTENZIONE: Variazioni climatiche ed altimetriche possono provocare alterazioni alla carburazione.

ATTENZIONE: In caso di sensibile diminuzione della potenza del motore, controllare il filtro aria (C, Fig. 34) se è intasato o danneggiato. Se necessario, sostituirlo. Prima di rimontarlo, eliminare lo sporco grossolano dal lato interno del coperchio e dalla zona intorno al filtro.

⚠ ATTENZIONE: In caso di trasporto o rimessaggio del decespugliatore, montare la protezione del disco (M) cod. 4196084 come indicato nelle Fig. 36-37.

ARRET DU MOTEUR**ARRET DU MOTEUR**

Portez le levier de l'accélérateur au régime du ralenti (B, Fig. 32-33) et attendez quelques secondes afin que le moteur se refroidisse.
Arrêtez le moteur en replaçant l'interrupteur de masse (A) en position STOP.

RODAGE DU MOTEUR

Pendant les 20 premières heures de travail n'utilisez pas la débroussailleuse au maximum pendant longtemps.

CARBURATEUR

Avant d'effectuer le réglage du carburateur, nettoyez le filtre à air (C, Fig. 34) et faire chauffer le moteur.

La vis de ralenti T (Fig. 35) est réglée de façon à laisser une bonne marge de sécurité entre le régime de ralenti et le régime d'embrayage.

⚠ ATTENTION: Quand le moteur est au ralenti (2500 ÷ 2800 tours/min) le disque ne doit pas tourner. Nous vous conseillons de faire régler la carburation à votre revendeur ou dans un atelier autorisé.

ATTENTION: Des variations climatiques et altimétriques peuvent provoquer des variations de carburation.

ATTENTION: En cas de réduction sensible de la puissance du moteur, s'assurer que le filtre à air (C, Fig. 34) n'est ni encrassé, ni endommagé. Le remplacer si besoin est. Avant de le remonter, éliminer la saleté la plus apparente du côté intérieur du couvercle et de la zone entourant le filtre.

⚠ ATTENTION: En cas de transport ou de remisage de la débroussailleuse, monter le carter de protection du disque (M) p.n. 4196084 comme le montre les Fig. 36-37.

STOPPING THE ENGINE**STOPPING THE ENGINE**

Set the throttle lever to idle position (B, Fig. 32-33) and wait a few seconds to let the engine cool off.
Turn off the engine, putting the ON/OFF switch (A) in the STOP position.

RUNNING IN THE ENGINE

During the first 20 working hours, do not use the brush cutter at maximum power for long periods.

CARBURETOR

Before adjusting the carburetor, clean the air filter (C, Fig. 34) and warm up the engine.

Idle screw T (Fig. 35) is adjusted in order to ensure a good safety margin between idle running and clutch engagement.

⚠ WARNING: With the engine idling (2500÷2800 rpm), the blade should not rotate. We recommend that you have the dealer or an authorised mechanic carry out any carburetor adjustments.

WARNING: Weather conditions and altitude may affect carburation.

WARNING: If a power drop is noticed, check the air filter (C, Fig. 34) to see if it clean and not damaged. If it necessary change the filter. Make sure the cover and the support are clean before fitting a new filter.

⚠ WARNING: Fit the disk protection (M) p.n. 4196084 as shown (Fig. 36-37) before transporting or storing the brushcutter.

MOTOR ABSTELLEN**MOTOR ABSTELLEN**

Den Gashebel auf Leerlauf bringen (B, Abb. 32-33) und einige Sekunden warten, damit der Motor abkühlt.
Den Motor abstellen, indem der Ein-/Aus-Schalter (A) in STOP - Stellung gebracht wird.

EINLAUFZEIT

Während der ersten 20 Arbeitsstunden die Motorsense nicht über längeren Zeitraum auf Höchstzahl laufen lassen.

VERGASER

Vor dem Vergasereinstellen den Luftfilter reinigen (C, Abb. 34) und den Motor warmlaufen lassen.

Die Leerlaufstellschraube T (Abb. 35) ist so eingestellt, daß zwischen Leerlaufdrehzahl und Einkuppeldrehzahl ein guter Sicherheitsspielraum besteht.

⚠ ACHTUNG: Wenn der Motor im Leerlauf dreht (2500÷2800 U/min), darf das Schneidwerkzeug nicht mitdrehen. Es wird empfohlen, den Vergaser durch Ihren Händler oder durch eine Vertragswerkstatt einstellen zu lassen.

ACHTUNG: Klima und Höhenveränderungen können die Vergasereinstellung beeinflussen.

ACHTUNG: Bei deutlichem Rückgang der Motorleistung muss kontrolliert werden, ob der Luftfilter (C, Abb. 34) verstopft oder beschädigt ist. Gegebenenfalls ersetzen. Vor Wiedereinbau des Filters muss der größte Schmutz an der Innenseite des Deckels und am Bereich um den Filter entfernt werden.

⚠ ACHTUNG: Für den Transport und die Lagerung des Motorsensen muss die Schneideblatt-Schutzverkleidung (M) p.n. 4196084 wie auf den Abb. 36-37 dargestellt montiert werden.

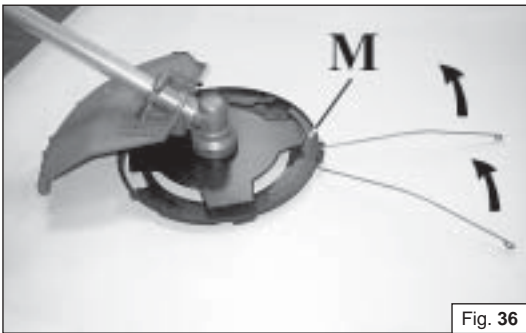

Fig. 36

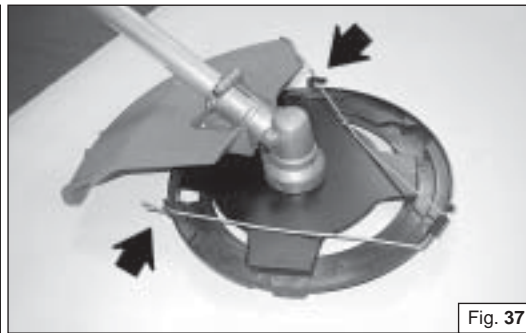

Fig. 37

Español

PARADA DEL MOTOR

PARADA DEL MOTOR

Ponga la palanca del acelerador al mínimo (B, Fig. 32-33) y espere algunos minutos para que el motor se enfríe un poco. Apague el motor poniendo el interruptor de masa (A) en la posición STOP.

RODAJE DEL MOTOR

Durante las primeras 20 horas de trabajo no utilice la desbrozadora a su máximo régimen por largo tiempo.

CARBURADOR

Antes de regular el carburador, limpie el filtro del aire (C, Fig. 34) y caliente el motor.

El tornillo de ralenti T (Fig. 35) ha sido regulado para que haya un buen margen de seguridad entre el régimen mínimo y el régimen de embrague.

⚠ ATENCIÓN: Con el motor en ralenti (2500÷2800 r.p.m.) el disco no tiene que girar. Le aconsejamos que haga regular la carburación en un Taller autorizado o Revendedor.

ATENCIÓN: Las variaciones climáticas o altimétricas pueden provocar variaciones en la carburación.

ATENCIÓN: si la potencia del motor disminuye marcadamente, controlar si el filtro de aire (C, Fig. 34) está obstruido o dañado, y sustituirlo si hace falta. Antes de montar el filtro, limpiar la cara interna de la tapa y de la zona alrededor del filtro.

⚠ ATENCIÓN: Para transportar o guardar la desbrozadora, monte la protección del disco (M) p.n. 4196084 como ilustran las Fig. 36-37.

Nederlands

HET STOPPEN VAN DE MOTOR

HET STOPPEN VAN DE MOTOR

Laat de motor stationair lopen door gashendel (B, Fig. 32-33) los te laten. Laat de motor even stationair lopen om deze enigszins af te laten koelen. Zet de motor uit door de aan/uit schakelaar (A) in de STOP positie te zetten.

HET INLOPEN VAN DE MOTOR

Gebruik tijdens de eerste 20 werkuren niet langdurig het volle vermogen van de motor.

CARBURATEUR

Voor het eventueel afstellen van de carburateur moet het luchtfilter schoon zijn (C, Fig. 34) en de motor moet op bedrijfstemperatuur zijn.

Schroef T (Fig. 35) (stationair Schroef) is dusdanig afgesteld dat er een goede veiligheidsmarge is tussen het stationair toerental en het aangrijptoerental van de centrifugaalkoppeling.

⚠ LET OP: Wanneer de motor stationair draait (2500 ÷ 2800 omwentelingen/min) mag het maaiblad meedraaien. Wij adviseren u om aanpassingen aan de carburateur te laten doen door uw dealer of een bevoegd monteur.

LET OP: Weersomstandigheden kunnen invloed hebben op de carburateurafstelling.

LET OP: als het motorvermogen gevoelig afneemt, moet worden gecontroleerd of het luchtfilter (C, Fig. 34) verstopt of beschadigd is. Vervang het, indien nodig. Alvorens het weer te monteren, moet het grootste vuil worden verwijderd uit de binnenzijde van het deksel en uit het gebied rondom het filter.

⚠ LET OP: Monteer bij transport of opslag de beschermkap (M) p.n. 4196084 van de maaischijf op de bosmaaier zoals op de Fig. 36-37 is weergegeven.

Português

PARAGEM DO MOTOR

PARAGEM DO MOTOR

Coloque a alavanca de acelerador na posição de ralenti (B, Fig. 32-33) e espere alguns segundos até que o motor arrefeça. Pare o motor ponha o interruptor de massa (A) na posição STOP.

RODAGEM DO MOTOR

Durante as primeiras 20 horas de trabalho não utilize a roçadora ao máximo durante muito tempo.

CARBURADOR

Antes de regular o carburador, limpe o filtro de ar (C, Fig. 34) e aqueça o motor.

O parafuso do ralenti T (Fig. 35) é regulado de maneira a deixar uma boa margem de segurança entre o sistema de ralenti e o sistema de embraiagem.

⚠ ATENÇÃO: Quando o motor está no ralenti (2500 ÷ 2800 voltas/min), o disco não deve rodar. Aconselhamos que regule o carburador regularmente no vosso revendedor ou numa oficina autorizada.

ATENÇÃO: As variações climáticas ou atmosféricas podem provocar variações de carburação.

ATENÇÃO: Em caso de sensível diminuição da potência do motor, controlar o filtro ar (C, Fig. 34) se está entupido ou danificado. Se for necessário, substituí-lo. Antes de montá-lo novamente, eliminar a sujidade grossa do lado interno da tampa e da zona em volta do filtro.

⚠ ATENÇÃO: Em caso de transporte ou aquando guardar a roçadora, monte a protecção do disco (M) p.n. 4196084 como ilustrado nas Fig. 36-37.

Ελληνικά

ΣΤΑΜΑΤΗΜΑ ΤΟΥ ΜΟΤΕΡ

ΣΤΑΜΑΤΗΜΑ ΤΟΥ ΜΟΤΕΡ

Φερτε τον λεβιε επιταχυνσης στο ρελαντι (B, Εικ.32-33) και περιμενετε ορισμενα δευτερολεπτα για να επιτραπει η ψηξη της μηχανης. Σβηστε το μοτερ, φερνοντας τον γενικο διακοπτη (A) στην θεση STOP.

ΣΤΡΩΣΙΜΟ ΤΗΣ ΜΗΧΑΝΗΣ

Κατα τις πρωτες 20 ωρες λειτουργιας μη χρησιμοποιητε τον θαμνοκοπτη στο ανωτατο αριθμο στροφων για μεγαλο χρονικο διαστημα.

ΚΑΡΜΥΡΑΤΕΡ

Πριν ρυθμισετε το καρμυρατερ, καθαριστε το φιλτρο του αερα (C, Εικ.34) και ζεστανετε την μηχανη.

Η βιδα του ρελαντι T (Εικ.35) ειναι ρυθμισμενη ετσι ωστε να υπαρχει ενα επαρκες οριο ασφαλειας, μεταξυ του ρελαντι και της λειτουργιας του συμπλεκτη.

⚠ ΠΡΟΣΟΧΗ: Με το μοτερ στο ρελαντι (2500÷2800 στροφες/λεπτο) ο δισκος δεν θα πρεπει να γυρναει. Σας συνισουμε να πραγματοποιησετε τις ρυθμισεις του καρμυρατερ με τον Πωλητη Σας η το Εξουσιοδοτημενο Συνεργειο.

ΠΡΟΣΟΧΗ: Κλιματικες και υψομετρικες μεταβολες, μπορουν να προκαλεσουν αλλοιωσεις στη λειτουργια του καρμυρατερ.

ΠΡΟΣΟΧΗ: Σε περιπτωση αισθητης μειωσης της ισχυος του κινητηρα, ελεγγετε αν το φιλτρο αερα (C, Εικ.34) ειναι βουλωμενο η εχει υποσσει ζημια. Αν χρειαστει, αντικαταστηστε το. Πριν το τοποθετησετε, αφαιρεστε τις θρωμιες απο την εσωτερικη πλευρα του καπακιου και απο την περιοχη γυρω απο το φιλτρο.

⚠ ΠΡΟΣΟΧΗ: Σε περιπτωση μεταφορας η αποθηκευσης του θαμνοκοπτικου, τοποθετηστε την προστασια του δισκου (M) p.n. 4196084 οπως φαινεται στις Εικ. 36-37.



Fig. 40



Fig. 41



Fig. 42



Fig. 43

Italiano

Français

English

Deutsch

OPERAZIONI PRELIMINARI

CORRETTA REGOLAZIONE DEL CINGHIAGGIO dei modelli "T"

1. Indossare il cinghiaggio di tipo doppio (Fig.40).
2. Agganciare la fibbia (A, Fig.41) in zona cintura e regolarla agendo sulla cinghia superiore (B).
3. Agganciare la fibbia (C) in zona torace.
4. Regolare le spalline con le due cinghie (D, Fig.42). Con questo cinghiaggio è possibile distribuire il carico maggiormente sulle spalle o in cintura a discrezione dell'operatore.
5. Regolare la cinghia (E, Fig.41) zona torace.
6. Agganciare il decespugliatore al cinghiaggio tramite il moschettone (F, Fig.43).
7. Posizionare il gancio (G) per ottenere il miglior bilanciamento del decespugliatore.
8. Regolare l'altezza della macchina dal terreno agendo sulle due cinghie (H-L, Fig.44). La corretta distanza tra la cintura ed il moschettone (F, Fig.43), può essere misurata come in Fig.45. Questa regolazione favorisce inoltre la ripartizione corretta del peso per ottenere un buon bilanciamento del decespugliatore.

⚠ ATTENZIONE! - Nel caso di utilizzo di lame da legno (22-60-80 denti) è obbligatorio l'utilizzo di un cinghiaggio doppio **dotato di sgancio rapido**.

CINGHIAGGIO MODELLI "S"

Una corretta regolazione del cinghiaggio permette al decespugliatore di avere un buon bilanciamento ed una adatta altezza dal terreno (Fig. 45).

- Indossare il cinghiaggio di tipo semplice.
- Agganciare il decespugliatore al cinghiaggio tramite il moschettone (A, Fig. 47)
- Posizionare il gancio (B) per ottenere il miglior bilanciamento del decespugliatore.
- Posizionare la fibbia (C) per ottenere la corretta altezza del decespugliatore.

NORME D'USO

- Indossare il cinghiaggio e tenere sempre entrambe le mani sulle impugnature durante il funzionamento del decespugliatore.
- Utilizzare il decespugliatore come illustrato in Fig. 46.
- Verificare sempre che il disco non subisca incrinature dopo urti accidentali contro oggetti estranei (sassi, ecc.).

PREPARATION DE LA DEBROUSSAILLEUSE

RÉGLAGE CORRECT DU HARNAIS modeles "T"

1. Porter le harnais double (Fig.40).
2. Attacher la boucle (A, Fig.41) de la ceinture et la régler en agissant sur la courroie supérieure (B).
3. Attacher la boucle (C) sur le thorax.
4. Régler les épaules avec les deux courroies (D, Fig.42). Ce harnais permet de répartir la charge davantage sur les épaules ou au niveau de la ceinture, comme le préfère l'opérateur.
5. Régler la courroie (E, Fig.41) au niveau du thorax.
6. Accrocher la débroussailleuse à l'aide du mousqueton (F, Fig.43).
7. Placer le crochet (G) de sorte à équilibrer la débroussailleuse.
8. Régler la hauteur de l'appareil par rapport au sol en agissant sur les deux courroies (H-L, Fig.44). La figure 45 illustre comment régler correctement la distance entre la ceinture et le mousqueton (F, Fig.43). Ce réglage facilite également la bonne répartition du poids pour mieux équilibrer la débroussailleuse.

⚠ ATTENTION! - En cas d'utilisation des lames à bois (22-60-80 dents), il est obligatoire d'utiliser une courroie double **équipée d'un dispositif de déblocage rapide**.

LES COURROIES MODELES "S"

Un bon réglage du système de courroies permet à la débroussailleuse d'avoir un bon équilibre et d'être à une hauteur du sol adéquate (Fig. 45).

- Enfilez la courroie simple.
- Accrochez la débroussailleuse à la courroie à le crochet (A, Fig. 47).
- Positionnez le crochet (B) de manière à obtenir le meilleur équilibre pour la débroussailleuse.
- Placez la boucle (C) de manière à ce que la débroussailleuse soit à la bonne hauteur.

REGLES D'USAGE

- Enfilez la courroie et gardez toujours les deux mains sur les poignées pendant que la débroussailleuse est en marche.
- Utilisez la débroussailleuse comme il est illustré à la Fig. 46.
- Vérifiez toujours si le disque ne s'est pas fêlé après avoir heurté accidentellement contre des objets étrangers (cailloux, etc.).

PREPARING TO WORK WITH YOUR BRUSH CUTTER

CORRECT ADJUSTMENT OF THE HARNESS "T" models

1. Put on the double harness (Fig.40).
2. Fasten the waist buckle (A, Fig.41) and adjust by tightening the top belt strap (B) until comfortable.
3. Fasten the chest buckle (C).
4. Adjust the shoulders by tightening the two straps (D, Fig.42) until comfortable. With this type of harness, the weight of the machine can be distributed between shoulders and waist according to the preference of the operator.
5. Adjust the chest strap (E, Fig.41).
6. Hook the brushcutter to the harness with the snap (F, Fig.43).
7. Position the hanger (G) so that the machine is balanced to best advantage.
8. Adjust the carrying height by shortening or lengthening the belt straps (H-L, Fig.44). The correct distance between the belt and the snap (F, Fig.43) can be measured as in Fig.45. This adjustment will also help to distribute the weight of the brushcutter so that it stays comfortably balanced during operation.

⚠ WARNING! – When using wood-cutting blades (22-60-80 teeth) a double harness with **quick-release mechanism** must be worn.

"S" MODELS HARNESS

Correct adjustment of the harness permits the brush cutter to be properly balanced and at an appropriate height from the ground (Fig. 45).

- Put on the single harness.
- Hook the brush cutter to the harness using the hook (A, Fig. 47).
- Position the hook (B) to obtain the best brush cutter balance.
- Position the buckle (C) to obtain the correct brush cutter height.

OPERATION

- Put on the harness and always keep both hands on the handle while operating the brush cutter.
- Use the brush cutter as illustrated in Fig. 46.
- Always check the blade for cracks after hitting foreign objects (stones, etc.).

VORBEREITUNGEN FÜR DIE ARBEIT MIT DER MOTORSSENSE

KORREKTE REGULIERUNG DES SCHULTERGURTS "T" Modelle

1. Den Doppelschultergurt anlegen (Abb.40).
2. Die Gurtschnalle (A, Abb.41) in der Taille schließen und mit dem oberen Riemen (B) regulieren.
3. Die Gurtschnalle (C) im Brustraum schließen.
4. Die Schulterstücke mit den beiden Riemen (D, Abb.42) regulieren. Mit diesem Schultergurt kann der Benutzer das Gewicht nach Belieben vorwiegend auf den Schultern oder auf der Hüfte verteilen.
5. Den Riemen (E, Abb.41) im Brustraum regulieren.
6. Die Motorsense mit dem Karabiner (F, Abb.43) am Schultergurt einhängen.
7. Den Haken (G) so positionieren, dass die Motorsense ausbalanciert ist.
8. Den Bodenabstand der Maschine über die beiden Riemen (H-L, Abb.44) einstellen. Der korrekte Abstand zwischen Hüfte und Karabiner (F, Abb.43) kann wie in Abb.45 gezeigt gemessen werden. Diese Einstellung begünstigt die korrekte Gewichtsverteilung und somit ein perfektes Gleichgewicht der Motorsense.

⚠ ACHTUNG! – Bei Verwendung von Messern für Holz (22-60-80 Zähne) müssen obligatorisch doppelte Riemen **mit Schnellaushängung** benutzt werden.

"S" MODELLE SCHULTERGURTE

Die richtige Einstellung des Gurtes ermöglicht der Motorsense ein gutes Gleichgewicht und einen geeigneten Abstand zum Boden (Abb. 45).

- Den einfachen Gurt verbinden.
- Die Motorsense durch den Haken (A, Abb. 47) mit dem Gurt verbinden.
- Den Haken (B) so einstellen, daß die Motorsense gut ausbalanciert ist.
- Die Schnalle (C) einstellen, um die richtige Höhe des Schneidwerkzeugs zu erhalten.

BEDIENUNGSHINWEISE

- Den Gurt überziehen und während des Betriebs beide Hände an den Griffen des Gerätes lassen.
- Die Motorsense wie auf Abb. 46 beschrieben bedienen.
- Sich stets vergewissern, daß das Schneidblatt nach Anprallen gegen Hindernisse (Steine, usw.) keine Risse aufweist.

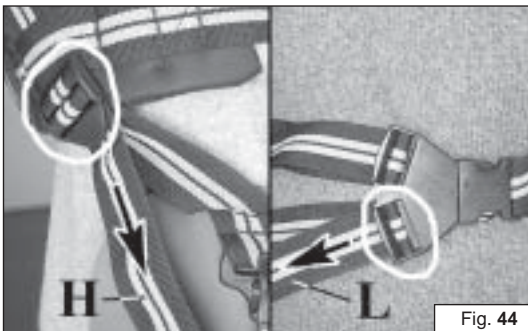

Fig. 44



Fig. 45



Fig. 46



Fig. 47

Español

PREPARATIVOS PARA USAR SU DESBROZADORA

AJUSTE CORRECTO DEL ARNÉS modelos "T"

1. Colóquese el arnés doble (Fig. 40).
2. Abróchese la hebilla (A, Fig. 41) de la cintura y tire de la correa superior (B) para ajustarla.
3. Abróchese la hebilla (C) del pecho.
4. Ajuste las hombreras con las dos correas (D, Fig. 42). Con este arnés es posible cargar más el peso sobre los hombros o la cintura, a discreción del usuario.
5. Ajuste la correa del pecho (E, Fig. 41).
6. Fije la desbrozadora al arnés con el mosquetón (F, Fig. 43).
7. Ubique el gancho (G) de manera tal que la desbrozadora quede en equilibrio.
8. Ajuste la distancia entre la máquina y el suelo con las dos correas (H y L, Fig. 44). La distancia entre el cinturón y el mosquetón (F, Fig. 43) puede medirse como se ilustra en la Fig. 45. Este ajuste, además, favorece la distribución correcta del peso para equilibrar la desbrozadora.

⚠ ¡ATENCIÓN! Cuando se emplean cuchillas para madera (22, 60 u 80 dientes) es obligatorio utilizar un arnés doble **dotado de desenganche rápido**.

CORREAJE MODELOS "S"

- Una correcta regulación del correaje permite un buen balanceo de la desbrozadora y una distancia correcta entre el terreno y el aparato cortante (Fig. 45).
- Use siempre el correaje de tipo sencillo.
 - Enganche la desbrozadora al correaje mediante el gancho (A, Fig. 47).
 - Ponga el gancho (B) en la posición justa para obtener el mejor equilibrio de la desbrozadora.
 - Ponga la hebilla (C) en la posición justa para una correcta altura de la desbrozadora.

NORMAS DE EMPLEO

- Utilice el correaje y mantenga siempre las dos manos sobre la empuñadura cuando la desbrozadora está funcionando.
- Utilice la desbrozadora como se indica en la Fig. 46.
- Controle siempre que el disco no se haya estropeado después de choques accidentales contra objetos extraños (piedras, etc.).

Nederlands

VOORBEREIDINGEN VOOR HET WERKEN MET DE BOSMAAIER

CORRECTE REGELING VAN DE DRAAGRIEMEN "T" modellen

1. Doe de dubbele draagriemen om (afb.40).
2. Haak de gesp (afb.41) vast in het gordelgebied en regel hem met de bovenste riem (B).
3. Haak de gesp (C) vast op de borstkas.
4. Regel de schouderbanden met de twee riemen (D, afb.42). Met deze draagriemen is het mogelijk de last beter te verdelen over de schouders of over de gordel, naar gelang de wensen van de gebruiker.
5. Stel de riem (E, afb.41) op borstkas af.
6. Haak de maaimachine aan de draagriemen vast met de sluitveer (F, afb.43).
7. Plaats de haak (G) zo dat de maaimachine zo goed mogelijk in evenwicht is.
8. Regel de hoogte van de machine boven het terrein met de twee riemen (H-L, Fig.44). De juiste afstand tussen de gordel en de sluitveer (F, Fig.43) kan worden gemeten zoals op afb.45. Deze regeling zorgt verder voor een juiste verdeling van het gewicht waarmee een goede balans van de maaier verkregen wordt.

⚠ LET OP! – Als er houtmessen worden gebruikt (22-60-80 tanden) is het verplicht een dubbele riem te gebruiken **die voorzien is van een snelkoppeling**.

"S" MODELLEN DRAAGRIEM

- Een juiste afstelling van de draagriem geeft uw bosmaaier de juiste balans en werkhogte vanaf de grond (Fig. 45).
- Hang de draagriem enkel om.
 - Haak de bosmaaier aan de draagriem d.m.v. de haak (A, Fig. 47).
 - Stel het ophangoog (B) zodanig af dat de bosmaaier in goede balans hangt.
 - Stel de draagriem (C) zodanig af, dat de bosmaaier op de juiste hoogte hangt.

HET GEBRUIK VAN DE BOSMAAIER

- Draag altijd de draagriem en houdt beide handen aan de handgrepen tijdens het werk.
- Gebruik de bosmaaier zoals is afgebeeld in Fig. 46.
- Controleer het maaibladd altijd op breuk na het raken van een vreemd voorwerp (stenen etc.).

Português

PREPARATIVOS PARA USAR SUA ROÇADEIRA

COMO REGULAR CORRECTAMENTE OS CINTOS modelos "T"

1. Utilize o sistema de cintos duplo (Fig. 40).
2. Prenda a fivela (A, Fig. 41) na zona da cintura e regule-a mediante o cinto superior (B).
3. Prenda a fivela (C) na zona do tórax.
4. Regule a parte dos ombros mediante os dois cintos (D, Fig. 42). Estas operações permitem acentuar a distribuição do peso nos ombros ou na cintura, à discrição do operador.
5. Regule o cinto (E, Fig. 41) da zona do tórax.
6. Prenda a roçadeira nos cintos mediante o grampo elástico (F, Fig. 43).
7. Posicione o gancho (G) para obter o equilíbrio ideal da roçadeira.
8. Regule a altura da máquina do solo mediante os dois cintos (H - L, Fig. 44). A distância correcta entre o cinto e o grampo elástico (F, Fig. 43), pode ser medida como ilustrado na Fig. 45. Esta regulação proporciona a distribuição correcta do peso, ideal para obter o equilíbrio da roçadeira.

⚠ ATENÇÃO! Se utilizar lâminas para madeira (22-60-80 dentes), é obrigatório utilizar um sistema de correias duplo equipado **com desengate rápido**.

AS CORREIAS MODELOS "S"

- Uma correcta regulação do sistema de correias permite à roçadora ter um bom equilíbrio e estar a uma distância adequada do solo (Fig. 45).
- Enfie a correia simples.
 - Prenda a roçadora à correia com a ajuda o gancho (A, Fig. 47)
 - Posicione o gancho (B) de maneira a obter o melhor equilíbrio para a roçadora.
 - Coloque a fivela (C) de maneira a que a roçadora esteja a uma boa altura.

REGRAS DE USO

- Enfie a correia e segure sempre com as duas mãos nos punhos enquanto a roçadora estiver a trabalhar.
- Utilize a roçadora conforme ilustra a Fig. 46.
- Verifique sempre se o disco não está estalado depois de ter batido acidentalmente contra objectos estranhos (pedras, etc).

Ελληνικά

ΠΡΟΚΑΤΑΡΤΙΚΕΣ ΕΠΙΧΕΙΡΗΣΕΙΣ

ΣΩΣΤΗ ΡΥΘΜΙΣΗ ΤΟΥ ΣΥΣΤΗΜΑΤΟΣ ΖΩΝΩΝ ΜΟΝΤΕΛΑ "T"

1. Φορέστε το σύστημα ζωνών διπλού τύπου (Εικ. 40).
2. Συνδέστε την αγκράφα (Α, Εικ. 41) στη ζώνη και ρυθμίστε την επεμβαίνοντας στην επάνω ζώνη (Β).
3. Συνδέστε την αγκράφα (C) στη θωρακική περιοχή.
4. Ρυθμίστε τις επωμίδες με τις δύο ζώνες (D, Εικ. 42). Με αυτό το σύστημα ζωνών είναι δυνατή η κατανομή του φορτίου κυρίως στους ώμους ή στη μέση, ανάλογα με την επιλογή του χειριστή.
5. Ρύθμιση της ζώνης (Ε, Εικ.41) της θωρακικής περιοχής.
6. Συνδέστε το θαμνοκοπτικό στο σύστημα ζωνών μέσω του αγκίστρου (F, Εικ.43)
7. Ρυθμίστε τη θέση του κρικού (G) για να επιτύχετε καλύτερη ισορροπία του θαμνοκοπτικού.
8. Ρυθμίστε το ύψος του μηχανήματος από το έδαφος μέσω των δύο ζωνών (H-L, Εικ.44) Η σωστή απόσταση ανάμεσα στη ζώνη και το αγκίστρο (F, Εικ.43), μπορεί να μετρηθεί με τον τρόπο που υποδεικνύεται στην Εικ.45. Αυτή η ρύθμιση βοηθά επίσης στη σωστή κατανομή βάρους και στην επίτευξη καλής ισορροπίας του θαμνοκοπτικού.

⚠ ΠΡΟΣΟΧΗ! - Σε περίπτωση χρήσης μαχαιριών για ξύλο (22-60-80 δόντια) είναι υποχρεωτική χρήση διπλής ζώνης **που απασφαλίζεται γρήγορα**.

ΧΡΗΣΗ ΤΗΣ ΖΩΝΗΣ ΜΟΝΤΕΛΑ "S"

- Μια σωστή ρύθμιση της ζώνης επιτρέπει στον θαμνοκοπτή να είναι καλά ισορροπημένος και να έχει μια σωστή απόσταση από το έδαφος (Εικ. 45).
- Φοράτε πάντα την ζώνη, απλού τυπου.
 - Γαντζώστε τον θαμνοκοπτή στην ζώνη μέσω του γαντζο (Α, Εικ. 47).
 - Τοποθετήστε τον γαντζο (Β) για να επιτύχετε το καλύτερο ισορροπία του θαμνοκοπτή.
 - Ρυθμίστε την αγκράφα (C) για να επιτύχετε το ιδανικό ύψος του θαμνοκοπτή.

ΟΔΗΓΙΕΣ ΧΡΗΣΕΩΣ

- Φοράτε την ζώνη και κρατάτε πάντα και τα δυο χέρια στα χερουλάια κατά την διάρκεια λειτουργίας του θαμνοκοπτή.
- Χρησιμοποιήστε τον θαμνοκοπτή όπως διασαφηνίζεται στην εικ. 46.
- Ελεγχτε πάντα τον δίσκο για τυχόν ρωγμές μετά από τυχαιές κρούσεις με ξένα αντικείμενα (πέτρες, κτλ.).

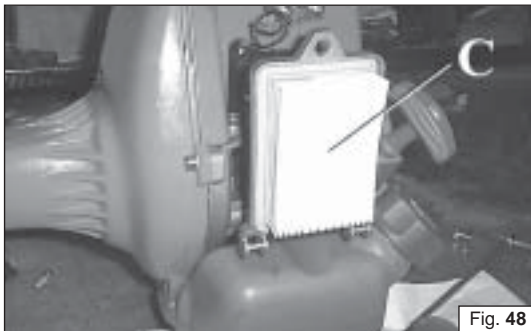

Fig. 48

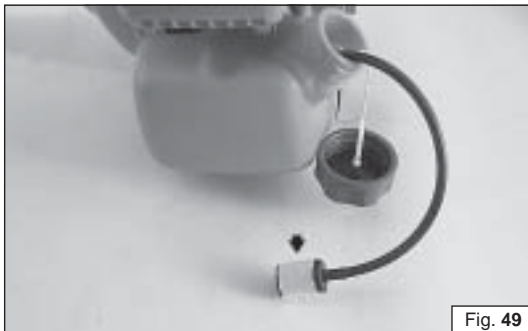
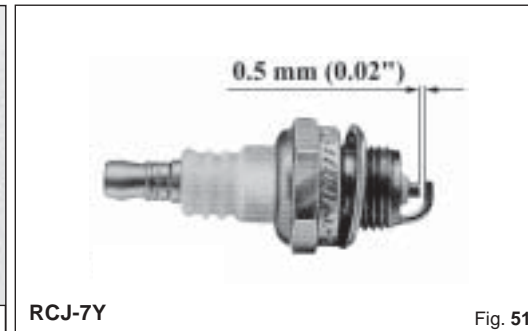

Fig. 49



Fig. 50



RCJ-7Y

Fig. 51

Italiano

Français

English

Deutsch

MANUTENZIONE

ENTRETIEN

MAINTENANCE

INSTANDHALTUNG

⚠ ATTENZIONE! – Durante le operazioni di manutenzione indossare sempre i guanti protettivi. Non effettuare le manutenzioni con motore caldo.

FILTRO ARIA

In caso di sensibile diminuzione della potenza del motore, controllare il filtro aria (C, Fig. 48). Sostituirlo se è intasato o danneggiato. Prima di montare il nuovo filtro, eliminare lo sporco grossolano dal lato interno del coperchio e dalla zona intorno al filtro.

FILTRO CARBURANTE

Verificare periodicamente le condizioni del filtro carburante. Un filtro sporco provoca difficoltà di avviamento e diminuisce le prestazioni del motore. Per effettuare la pulizia del filtro, estrarlo dal foro riempimento carburante; in caso di sporcizia eccessiva, provvedere alla sua sostituzione, (Fig. 49).

MOTORE

Pulire periodicamente le alette del cilindro con pennello o aria compressa (Fig. 50). L'accumulo di impurità sul cilindro può provocare surriscaldamenti dannosi per il funzionamento del motore.

CANDELA

Periodicamente si raccomanda la pulizia della candela e il controllo della distanza degli elettrodi (Fig. 51). Utilizzare candela Champion RCJ-7Y o di altra marca di grado termico equivalente.

COPIA CONICA

Ogni 50 ore di lavoro, togliere la vite (A, Fig. 52A-B) sulla coppia conica e verificare il livello del grasso. Utilizzare grasso di qualità al bisolfuro di molibdeno.

AFFILATURA DISCO 8-80 denti

Verificare sempre le condizioni generali del disco. Una corretta affilatura del disco permette il massimo rendimento del decespugliatore. Per affilare i denti, utilizzare una lima o mola quindi procedere a piccoli tocchi rispettando gli angoli e le dimensioni riportate in Fig. 53.

AFFILATURA DISCHI 2-3-4 denti (Fig. 54)

Vedi capitolo "Dispositivi di taglio consigliati" pag. 14-15.

⚠ ATTENTION! – Durant les opérations d'entretien et de maintenance, porter toujours des gants de protection. Ne pas effectuer les entretiens avec un moteur chaud.

FILTRE A AIR

En cas de réduction sensible de la puissance du moteur, s'assurer que le filtre à air (C, Fig. 48). Le remplacer n'est ni encrassé, ni endommagé. Avant de remonter le filtre neuf, éliminer la saleté la plus apparente du côté intérieur du couvercle et de la zone entourant le filtre.

FILTRE DU CARBURANT

Vérifier régulièrement les conditions du filtre du carburant. Un filtre sale entraîne des difficultés de démarrage et diminue les performances du moteur. Pour nettoyer le filtre, le sortir par l'orifice de ravitaillement en carburant; dans le cas où il serait excessivement sale, le remplacer (Fig. 49).

MOTEUR

Nettoyer régulièrement les ailettes du cylindre avec de l'air comprimé (Fig. 50). L'accumulation d'impuretés sur le cylindre peut provoquer des surchauffes nuisibles au bon fonctionnement du moteur.

BOUGIE

Il est recommandé de nettoyer régulièrement la bougie et de contrôler la distance entre les électrodes (Fig. 51). Utiliser une bougie Champion RCJ-7Y ou autre marque avec degré thermique équivalent.

COUPLE CONIQUE

Toutes les 50 heures de travail, ôtez la vis (A, Fig. 52A-B) sur le couple conique et contrôlez le niveau de graisse. Utilisez de la graisse de qualité au bisulfure de molybdène.

AFFUTAGE DU DISQUE 8-80 dents

Vérifiez toujours les conditions générales du disque. Un affûtage correct du disque vous procurera un rendement maximum de la débroussailluse. Pour affûter les dents utilisez une lime ou meule et procédez par à-coups en respectant les angles et les dimensions repostées à la Fig. 53.

AFFÛTAGE DU DISQUE 2-3-4 dents (Fig. 54)

Voir chapitre "Dispositifs de coupe préconisés" pages 14-15.

⚠ WARNING! – Always wear protective gloves during maintenance operations. Do not carry out maintenance with the engine hot.

AIR FILTER

If a power drop is noticed, check the air filter (C, Fig. 48). Change the filter if it not clean or damaged. Make sure the cover and the support are clean before fitting the new filter.

FUEL TANK

Check fuel filter periodically. A dirty filter can cause difficult starting and lower engine performance. To clean filter proceed as follows: remove it from fuel filling hole. Replace it (Fig. 49) if too dirty.

ENGINE

Clean cylinder fins (Fig. 50) with a brush or compressed air periodically. Dangerous overheating of engine may occur due to impurities on the cylinder.

SPARK PLUG

Clean spark plug and check electrode distance periodically (Fig. 51). Use Champion RCJ-7Y or of other brand with the same thermal grade.

GEAR HOUSING

Every 50 working hours, remove screw (A, Fig. 52A-B) on the gear housing and check the quantity of grease. Use high quality molybdenum bisulfide grease.

BLADE SHARPENING 8-80 tooth

Always check the general condition of the blade. Correct sharpening permits the maximum performance of the brush cutter. To sharpen the teeth, use a file or grindstone and proceed with light touches, respecting the corners and the dimensions shown in Fig. 53.

BLADE SHARPENING 2-3-4 tooth (Fig. 54)

See "Recommended cutting devices" chapter, pages 14-15.

⚠ ACHTUNG! – Tragen Sie bei den Wartungsarbeiten stets Schutzhandschuhe. Führen Sie keine Wartung bei warmem Motor aus.

LUFTFILTER

Bei deutlichem Rückgang der Motorleistung muss kontrolliert werden, ob der Luftfilter (C, Abb. 48). Wenn er verstopft oder beschädigt ist, muss der Luftfilter ersetzt werden. Vor Einbau des neuen Filters muss der größte Schmutz an der Innenseite des Deckels und am Bereich um den Filter entfernt werden.

KRAFTSTOFFFILTER

Der Kraftstofffilter muß regelmäßig überprüft werden; ein verschmutzter Filter bewirkt Startschwierigkeiten und Leistungsverlust. Der Filter wird zwecks Reinigung durch die Einfüllöffnung des Kraftstoffes herausgezogen; bei starker Verschmutzung muß er gewechselt werden (Abb. 49)

MOTOR

Die Rippen des Zylinders müssen regelmäßig mit einem Pinsel oder mit Druckluft gereinigt werden (Abb. 50). Sollte sich Schmutz am Zylinder ansammeln, kann das zu Überhitzung und Motorschäden führen.

ZÜNDKERZE

Die Zündkerze muß regelmäßig gereinigt und der Zündabstand der Elektroden überprüft werden (Abb. 51). Eine Zündkerze Champion RCJ-7Y bzw. einer anderen Marke mit gleichwertigem Wärmewert verwenden.

KEGELRADGETRIEBE

Alle 50 Arbeitsstunden die Schraube (A, Abb. 52A-B) auf dem kegelradgetriebe abnehmen und den Stand des Schmierfettes kontrollieren. Qualitäts- Schmierfett auf Molybdänbisulfid Basis benutzen.

SCHLEIFEN DER SCHEIBE 8-80 Schneide

Stets das Schneidblatt auf allgemeinen Zustand überprüfen. Ein korrekter Schliff der Schneidzähne ermöglicht die höchste Leistungsfähigkeit der Motorsense. Um die Zähne zu schleifen, eine Feile oder Schleifwerkzeug benutzen und mit leichtem Druck vorgehen, dabei die in Abb. 53 angegebenen Winkel und Maße berücksichtigen.

SCHLEIFEN DER SCHEIBE 2-3-4 Schneide (Abb.54)

Siehe Kapitel "Empfohlene Schneidvorrichtungen" Seite 14-15.



Fig. 52 A



Fig. 52 B

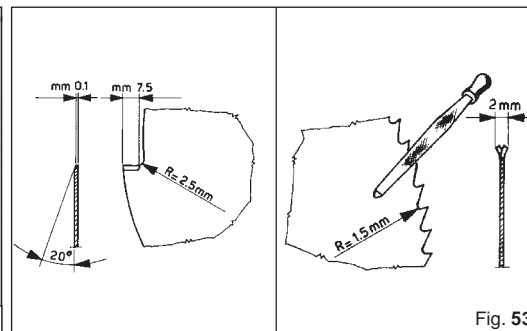

Fig. 53

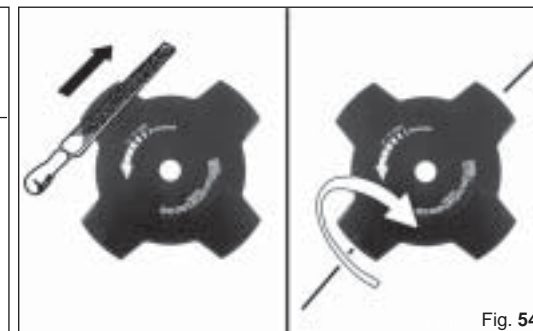

Fig. 54

Español

Nederlands

Portugues

Ελληνικά

MANTENIMIENTO

ONDERHOUD

MANUTENÇÃO

ΣΥΝΤΗΡΗΣΗ

⚠ ¡ATENCIÓN! - Durante las operaciones de mantenimiento, utilice siempre guantes de protección. No efectúe trabajos de mantenimiento con el motor caliente.

FILTRO DE AIRE
Si la potencia del motor disminuye marcadamente, controlar si el filtro de aire (C, Fig. 48). Sustituirlo si está obstruido o dañado. Antes de montar el nuevo filtro, limpiar la cara interna de la tapa y de la zona alrededor del filtro.

FILTRO DEL COMBUSTIBLE
Controle periodicamente el estado del filtro del combustible. Un filtro sucio crea dificultades en el arranque y disminuye las prestaciones del motor. Para efectuar la limpieza del filtro, quítelo por el agujero de carga combustible; en caso de excesiva suciedad, cámbielo (Fig. 49).

MOTOR
Limpie periodicamente las aletas del cilindro con un pincel o con aire comprimido (Fig. 50). La acumulación de impurezas sobre el cilindro puede provocar sobre calentamientos dañinos para el buen funcionamiento del motor.

BUJIA
En caso de encendido defectuoso o funcionamiento irregular, extraiga la bujía, límpiela y sustitúyala, prestando atención a la distancia de los electrodos (Fig. 51). Utilizar bujía Champion RCJ-7Y o de otra marca con grado térmico equivalente.

PAR CONICO
Cada 50 horas de trabajo, quite los tornillos (A, Fig. 52A-B) del par cónico y controle el nivel de la grasa. Utilice grasa de calidad al bisulfuro de molibdeno.

AFILADO DEL DISCO 8÷80 dientes
Controle siempre las condiciones generales del disco. El correcto afilado del disco permite el máximo rendimiento de la desbrozadora. Para afilar los dientes, utilice una lima o una muela para afilar y, respetando los ángulos y las dimensiones indicadas en la Fig. 53, proceda con pequeños toques.

AFILADO DEL DISCO 2-3-4 dientes (Fig. 54)
Vea el capítulo "Dispositivos de corte aconsejados" en la pág. 14-15.

⚠ LET OP! – Draag altijd veiligheidshandschoenen tijdens het plegen van onderhoud. Verricht nooit onderhoud bij warme motor.

FILTER
Als het motorvermogen gevoelig afneemt, moet worden gecontroleerd of het luchtfilter (C, Fig. 48). Vervang hem als hij verstopt of beschadigd is. Alvorens het nieuwe filter te monteren, moet het grofste vuil worden verwijderd uit de binnenzijde van het deksel en uit het gebied rondom het filter.

BENZINEFILTER
Controleer het benzinefilter regelmatig op vervuiling. Een vuil filter veroorzaakt slecht starten en minder vermogen. Om het filter te reinigen dient u als volgt te werk te gaan. Verwijder het filter via de vulopening. Vervang het indien het vuil is (Fig. 49).

MOTOR
Reinig de koelribben van de cilinder (Fig. 50) indien nodig met een borstel op perslucht. Oververhitting kan veroorzaakt worden door het niet tijdig reinigen van de cilinder.

BOUGIE
Reinig de bougie indien nodig (Fig. 51) en controleer de elektrode-afstand. Gebruik een Champion RCJ-7Y bougie of een bougie van een ander merk met een equivalent thermisch bereik.

TANDWIELHUIS
Na elke 50 werkuren, de schroef (A, Fig. 52A-B) verwijderen en de hoeveelheid vet controleren. Gebruik een hoge kwaliteit molybdeen disulfide vet.

SLIJPEN VAN DE SCHIJF 8÷80 tanden
Controleer altijd de algehele conditie van het maaiblad. Een juiste scherpte van het blad geeft maximale maaiprestaties van de bosmaaier. Om het blad te slijpen dient men een vijl of slijpsteen te gebruiken. Het blad dient met beleid te worden geslepen waarbij u de hoeken en rondingen aanhoudt zoals is aangegeven in Fig. 53.

SLIJPEN VAN DE SCHIJF 2-3-4 tanden (Fig. 54)
Zie het hoofdstuk "Aanbevolen snijwerktuigen" op pag. 14-15.

⚠ ATENÇÃO! – Durante as operações de manutenção, calce sempre as luvas de protecção. Não efectue as operações de manutenção com o motor quente.

FILTRO DE AR
Em caso de sensível diminuição da potência do motor, controlar o filtro ar (C, Fig. 48). Substituí-lo se está entupido ou danificado. Antes de montar o novo filtro, eliminar a sujidade grossa do lado interno da tampa e da zona em volta do filtro.

FILTRO DE COMBUSTIVEL
Verifique regularmente as condições do filtro de combustível. Um filtro sujo cria dificuldades no arranque e diminui a performance do motor. Para limpar o filtro, tire-o pelo orifício de abastecimento de combustível. No caso de ele estar muito sujo, substitua-o (Fig. 49).

MOTOR
Limpar regularmente as aletas do cilindro com ar comprimido (Fig. 50). A acumulação de impurezas sobre o cilindro pode provocar aquecimento anormal prejudicial ao bom funcionamento do motor.

VELA
Recomenda-se a limpeza regular da vela e controlar a distância entre os electrodos (Fig. 51). Utilize vela champion RCJ-7Y ou de outra marca de grau térmico equivalente.

CABEÇA CONICA
Após todas as 50 horas de trabalho, tire o parafuso (A, Fig. 52A-B) da cabeça cónica e controle a quantidade de massa. Utilize massa de qualidade com bissulfureto de molibdeno.

AFIAÇÃO DO DISCO 8÷80 dentes
Verifique sempre as condições gerais do disco. Um afiar correcto do disco permitirá o rendimento máximo da roçadora. Para afiar os dentes utilize uma lima ou pedra para afiar, respeitando os ângulos e as dimensões conforme mostra a Fig. 53.

AFIAÇÃO DO DISCO 2-3-4 dentes (Fig. 54)
Vide capítulo "Dispositivos de corte aconselhados", p. 14-15.

⚠ ΠΡΟΣΟΧΗ – Κατα την διάρκεια της συντηρησης φορατε παντα προστατευτικα γαντια. Μην πραγματοποιησετε την συντηρηση με το μοτερ ακομη ζεστο.

ΦΙΛΤΡΟ ΑΕΡΑ
ε περίπτωση αισθητής μείωσης της ισχύος του κινητήρα, ελέγξτε αν το φίλτρο αέρα (C, Εικ. 48). Αντικαταστήστε το αν έχει βουλώσει ή πάθει ζημιά. Πριν τοποθετήσετε το καινούργιο φίλτρο, αφαιρέστε τις βρωμιές από την εσωτερική πλευρά του καπακιού και από την περιοχή γύρω από το φίλτρο.

ΦΙΛΤΡΟ ΤΟΥ ΚΑΡΜΠΥΡΑΤΕΡ
Ελέγχετε περιοδικά την κατάσταση του φίλτρου του καρμπυρατέρ. Ενα βρωμικό φίλτρο προκαλεί δυσκολίες στην εκκίνηση και μειώνει τις επιδόσεις του μοτερ. Για να καθαρίσετε το φίλτρο, βγάλτε το απο την οπή τροφοδοτησης καυσίμου. Σε περίπτωση εντονης ακαθαρσίας, αντικαταστήστε το, (Εικ. 49).

ΜΟΤΕΡ
Καθαρίζετε περιοδικά τα πτερύγια του κυλίνδρου με ένα πινέλο ή με πεπιεσμένο αερα (Εικ.50). Η συγκεντρωση ακαθαρσίας στον κύλινδρο μπορεί να προκαλέσει υπερθερμανση, βλαβερη για την λειτουργια του μοτερ.

ΜΠΟΥΖΙ
Συνιστάται ο περιοδικος καθαρισμος του μπουζι και ο ελεγχος της αποστασης των ηλεκτροδίων (Εικ.51). Χρησιμοποιείτε μπουζι Champion RCJ7Y ή άλλης μάρκας με παρόμοιο θερμικό βαθμό.

ΚΩΝΙΚΟ ΖΕΥΓΟΣ
Καθε 50 ωρες λειτουργιας, βραζετε την βιδα (Α, Εικ.52Α-Β) απο το κωνικο ζευγος και ελεγχετε το γρασο. Χρησιμοποιητε γρασο ποιητας διθειουχου του μολυβδανιου.

Ακόνισμα δίσκου 8-80 δοντιών
Ελέγχετε παντα τις γενικες συνθηκες του δισκου. Ενα σωστο ακονισμα του δισκου επιτρεπει την μεγιστη επιδοση του θαμνοκοπη. Για να ακονισετε τα δοντια, χρησιμοποιητε μια λιμα η τροχο και ενεργηστε με μικρα αγγιγματα συμφωνα με τις γωνιες και τα μεγεθη που φερει η Εικ. 53.

Ακόνισμα δίσκου 2-3-4 δοντιών (Εικ. 54)
Βλέπε κεφάλαιο "Συνιστώμενα συστήματα κοπής" σελ. 14-15.

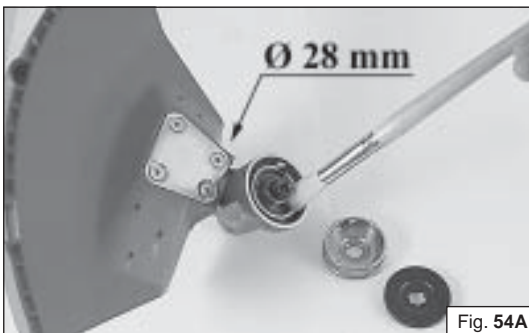

Fig. 54A

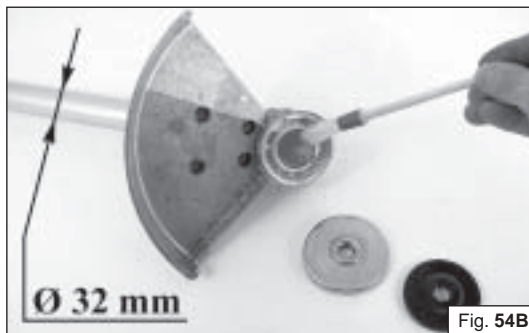

Fig. 54B



Fig. 55



Fig. 56

Italiano

Français

English

Deutsch

RIMESSAGGIO

REMISSAGE

STORAGE

LANGERUNG

- Seguire tutte le norme di manutenzione precedentemente descritte.
- Pulire perfettamente il decespugliatore e ingrassare le parti metalliche.
- Togliere il disco, pulirlo ed oliarlo per prevenire la ruggine.
- Togliere le flange ferma disco; pulire, asciugare ed oliare la sede coppia conica (Fig. 54A-B).
- Togliere il carburante dal serbatoio e rimontare il tappo.
- Togliere la candela, versare un po' d'olio nel cilindro (Fig. 55). Ruotare l'albero motore alcune volte tramite la funicella avviamento per distribuire l'olio (Fig. 56). Rimontare la candela.
- Avvolgere il motore con tela di plastica.
- Conservare in ambiente secco, possibilmente non a diretto contatto con il suolo e lontano da fonti di calore.

⚠ ATTENZIONE: In caso di trasporto o rimessaggio del decespugliatore, montare la protezione del disco (M) cod. 4196084 come indicato nelle Fig. 57-58.

⚠ ATTENZIONE: Tutte le operazioni di manutenzione non riportate sul presente manuale devono essere effettuate da un'officina autorizzata. Per garantire un costante e regolare funzionamento del decespugliatore, ricordate che le eventuali sostituzioni delle parti di ricambio dovranno essere effettuate esclusivamente con **RICAMBI ORIGINALI**.

- Suivez toutes les règles d'entretien décrites cidessus.
- Nettoyez parfaitement la débroussailleuse et graissez les parties en métal.
- Otez le disque, nettoyez-le et lubrifiez-le afin d'éviter qu'il ne rouille.
- Enlevez la bride de blocage du disque, nettoyez, essuyez et lubrifiez le siège du couple conique (Fig. 54A-B).
- Otez le carburant du réservoir et remontez le bouchon.
- Otez la bougie, versez un peu d'huile dans le cylindre (Fig. 55). Tournez plusieurs fois l'arbre moteur à l'aide de la corde de démarrage pour distribuer l'huile (Fig. 56). Remontez la bougie.
- Enveloppez le moteur dans une toile en plastique.
- Conservez l'appareil dans un endroit sec, si possible soulevé du sol et loin des sources de chaleur.

⚠ ATTENTION: En cas de transport ou de remisage de la débroussailleuse, monter le carter de protection du disque (M) p.n. 4196084 comme le montre les Fig. 57-58.

⚠ ATTENTION: Toutes les opérations d'entretien qui ne figurent pas dans ce manuel doivent être effectuées dans un atelier autorisé. Pour garantir un fonctionnement constant et régulier de la débroussailleuse, ne pas oublier que dans le cas de remplacement de pièces il faut utiliser exclusivement des **PIECES D'ORIGINE**.

- Follow all the maintenance regulations previously described.
- Clean the brush cutter completely and lubricate the metallic parts.
- Remove, clean and lubricate the blade to prevent rusting.
- Remove the blade fixing flanges, clean, dry and lubricate the bevel gear seat (Fig. 54A-B).
- Empty the fuel tank and put the cap back on.
- Remove the spark plug, pour a small amount of oil into the cylinder (Fig. 55). Rotate the crankshaft several times using the starting rope in order to distribute the oil (Fig. 56). Put the spark plug back in.
- Wrap the engine with a plastic sheet.
- Store the brush cutter in a dry place, preferably not in direct contact with the floor and away from heat sources.

⚠ ATTENTION: Fit the disk protection (M) p.n. 4196084 as shown (Fig. 57-58) before transporting or storing the brushcutter.

⚠ ATTENTION: All maintenance operations not reported in this manual must be carried out by an authorized Service Center.

To ensure steady and regular brush cutter operation, remember that parts must only be replaced with **ORIGINAL SPARES**.

- Alle vorangehenden Wartungsvorschriften befolgen.
- Die Motorsense sehr gut reinigen und die Metallteile einfetten.
- Das Schneidblatt abmontieren, reinigen und einfetten, um Rostbildung zu verhindern.
- Schneidblattaufgaben abnehmen, reinigen, abtrocknen und das Kegelradlager einfetten (Abb. 54A-B).
- Den Kraftstofftank entleeren und den Deckel wieder aufschrauben.
- Die Zündkerze abnehmen und ein wenig Öl in den Zylinder geben (Abb. 55). Um das Öl zu verteilen, einige Male den Starter ziehen (Abb. 56 A-B). Zündkerze eindrehen.
- Den Motor in Plastikfolie einwickeln.
- Das Gerät trocken lagern. Nach Möglichkeit nicht am Boden aufliegend und fern von offenem Feuer.

⚠ ACHTUNG: Für den Transport und die Lagerung des Motorsensen muss die Schneideblatt-Schutzverkleidung (M) p.n. 4196084 wie auf den Abb. 57-58 dargestellt montiert werden.

⚠ ACHTUNG: Alle Wartungsarbeiten, die nicht in dieser Bedienungsanleitung aufgeführt sind, müssen bei einer Vertragswerkstatt durchgeführt werden. Zum Gewährleistung eines konstanten und ordnungsgemässen Betriebs dürfen nur **ORIGINALERSATZTEILE** verwendet werden.

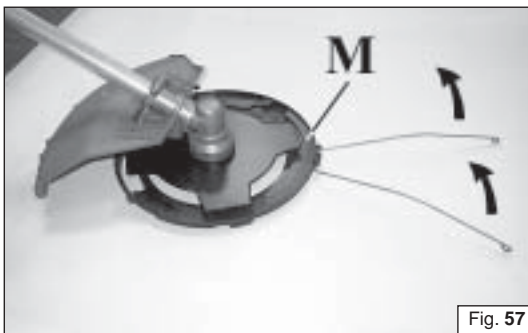

Fig. 57

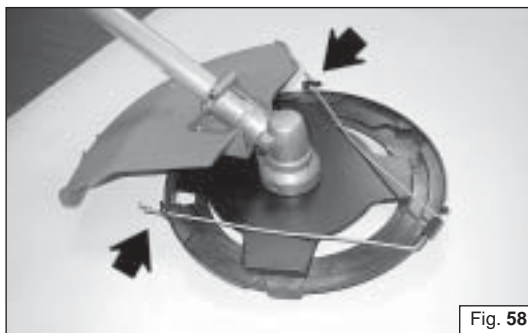

Fig. 58



Fig. 59

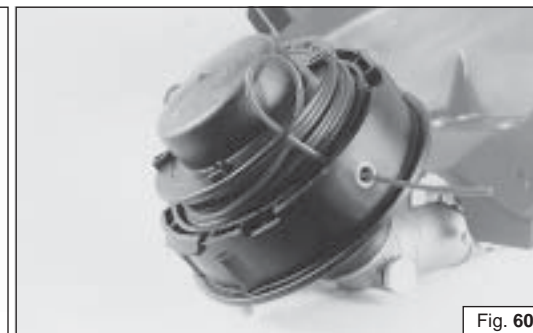

Fig. 60

Español

Nederlands

Português

Ελληνικά

ALMACENAJE

OPSLAG

ARMAZENAGEM

ΑΠΟΘΗΚΕΥΣΗ

- Cumpla con todas las normas de mantenimiento antes descritas.
- Limpie perfectamente la desbrozadora y engrase las partes metálicas.
- Quite el disco, límpielo y engráselo para prevenirlo de la oxidación.
- Quite las bridas que bloquean el disco; limpie, seque y lubrique el alojamiento del par cónico (Fig.54A-B).
- Quite el combustible del depósito y coloque el tapón.
- Quite la bujía, vierta un poco de aceite en el cilindro (Fig. 55). Gire el cigueñal del motor algunas vueltas por medio de la cuerda de arranque para distribuir el aceite (Fig. 56). Coloque la bujía.
- Envuelva el motor con tela de plástico.
- Consérvelo en un ambiente fresco, lejos de fuentes de calor y posiblemente que no se encuentre en contacto directo con el suelo.

⚠ ATENCION: Para transportar o guardar la desbrozadora, monte la protección del disco (M) p.n. 4196084 como ilustran las Fig. 57-58.

⚠ ATENCION: Todas las operaciones de mantenimiento no indicadas en el presente manual deben ser efectuadas en un taller autorizado.

Para garantizar un constante y regular funcionamiento de la desbrozadora, recuerde que las eventuales sustituciones de sus piezas deben ser efectuadas exclusivamente con **REPUESTOS ORIGINALES**

- Volg alle onderhoudswerkzaamheden op zoals hiervoor vermeld bij Onderhoud.
- Maak de bosmaaier geheel schoon en vet alle metalen delen in met een dunne olie.
- Verwijder het maaiblad en maak het schoon. Vet het licht in om roesten te voorkomen.
- Verwijder de bladmontageringen, maak het tandwielhuis schoon en vet deze licht in (Fig. 54A-B).
- Maak de brandstoftank leeg en draai de dop er weer op.
- Verwijder de bougie en laat een klein beetje olie in de cilinder lopen (Fig. 55). Laat de zuiger enkele malen op en neer gaan m.b.v. de repeteerstarter om de olie te verdelen (Fig. 56). Plaats de bougie weer terug.
- Wikkel de motor met plastic folie of iets dergelijks.
- Berg de maaier op op een droge plaats, vrij van de vloer en niet in de buurt van hittebronnen.

⚠ LET OP: Monteer bij transport of opslag de beschermkap (M) p.n. 4196084 van de maaischijf op de bosmaaier zoals op de Fig. 57-58 is weergegeven.

⚠ LET OP: Alle niet in deze handleiding beschreven onderhoudshandelingen moeten door een geautoriseerde werkplaats uitgevoerd worden.

Om een constant en regelmatig functioneren van de grasmaaier te garanderen, denk eraan, dat eventuele vervanging van onderdelen alleen moet gebeuren met **ORIGINELE RESERVE-ONDERDELEN.**

- Siga atentamente as regras de manutenção descritas.
- Limpe perfeitamente a roçadora e lubrifique as partes de metal.
- Tire o disco, limpe-o e lubrifique-o para prevenir a oxidação.
- Tire os freios que bloqueiam o disco: limpe, seque e lubrifique o copo cônico (Fig. 54A-B).
- Tire o combustível do depósito e volte a colocar o tampão.
- Tire a vela, deite um pouco de óleo no cilindro (Fig. 55). Rode várias vezes a árvore do motor com a ajuda do cabo de arranque para distribuir o óleo (Fig. 56). Volte a colocar a vela.
- Tape o motor com um plástico.
- Conserve o aparelho num lugar seco, se possível sem estar em contacto com o solo.

⚠ ATENÇÃO: Em caso de transporte ou aquando guardar la roçadora, monte a protecção do disco (M) p.n. 4196084 como ilustrado nas Fig. 57-58.

⚠ ATENÇÃO: Todas as operações de manutenção que não figuram neste manual devem ser efectuadas numa oficina autorizada.

Para garantir um constante e regular funcionamento da roçadora, não esquecer que no caso de substituição das peças é necessário utilizar exclusivamente **PEÇAS DE ORIGEM.**

- Ακολουθήστε τις οδηγίες συντηρησης που αναγράφονται προηγουμένα.
- Καθαρίστε τελεία τον θαμνοκοπτή και γρассаρετε τα μεταλλικά εξαρτήματα.
- Βγάλτε τον δίσκο, καθαρίστε τον και λαδώστε τον για να αποφυγείτε την σκουρία.
- Βγάλτε τις φλάντζες σταθεροποίησης του δίσκου, καθαρίστε, στεγνώστε και λαδώστε την εδρα του κωνικού ζευγους (Εικ.54Α-Β).
- Βγάλτε το καυσίμο από το τεποζίτο και ξαναβάλτε την ταπα.
- Βγάλτε το μπουζί και βάλτε λίγο λαδι στον κυλινδρο (Εικ.55). Γυρίστε τον αξονα του μοτερ μερικες φορές μέσω του καλωδιου εκκινησης για να διανεμηθει το λαδι (Εικ.56). Επανατοποθετήστε το μπουζί.
- Περικλυστε το μοτερ με ενα πλαστικο προστατευτικο.
- Αποθηκευστε τον θαμνοκοπτή σε περιβαλλον ξηρο, εαν ειναι δυνατον μακρια απο πηγες θερμότητας και διχως να ειναι σε επαφη με το εδαφος.

⚠ ΠΡΟΣΟΧΗ: Σε περίπτωση μεταφοράς ή αποθήκευσης του θαμνοκοπτικού, τοποθετήστε την προστασία του δίσκου (M) p.n. 4196084 όπως φαίνεται στις Εικ. 57-58.

⚠ ΠΡΟΣΟΧΗ: Όλες οι επιχειρησεις συντηρησης, που δεν αναγράφονται στο παρον εγχειριδιο θα πρεπει να πραγματοποιουνται απο ενα ειδικευμενο συνεργειο. Για να εγγυηθει μια σωστη και συνεχη λειτουργια του θαμνοκοπτή, θυμηθητε οτι ενδεχομενες αντικαταστησεις των ανταλλακτικων θα πρεπει να γινονται αποκλειστικα με **ΑΥΘΕΝΤΙΚΑ ΑΝΤΑΛΛΑΚΤΙΚΑ.**

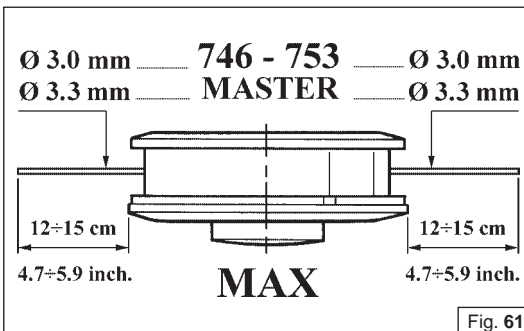

Fig. 61

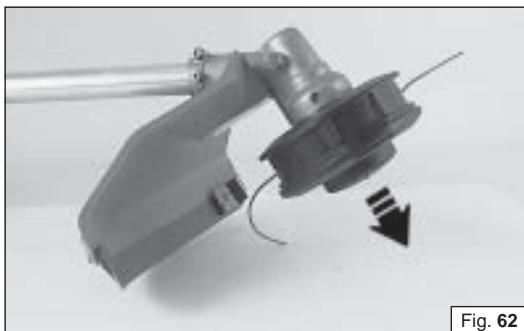

Fig. 62



Fig. 63

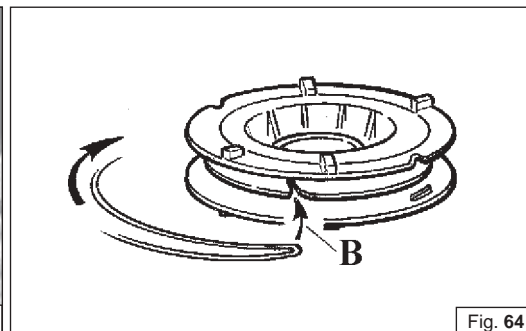

Fig. 64

Italiano

Français

English

Deutsch

TESTINA A FILI DI NYLON

Usare sempre lo stesso diametro del filo originale per non sovraccaricare il motore (Fig. 61).

Fig. 62 Per allungare il filo di nylon, battere la testina sul terreno mentre si lavora.

NOTA: Non battere la testina sul cemento o sul selciato: può essere pericoloso.

SOSTITUZIONE DEL FILO DI NYLON

- 1 - Premere la linguetta (Fig. 63) e togliere il coperchio e la bobina interna.
- 2 - Piegare il filo a metà lasciando una parte più lunga dell'altra di circa 14 cm. Bloccare il filo nell'apposita tacca (B, Fig. 64) sulla bobina. Avvolgere, in direzione della freccia, ogni filo nel proprio alloggiamento in modo uniforme e senza intrecciarsi.
- 3 - Terminato l'avvolgimento del filo, bloccarlo nelle apposite feritoie come indicato in Fig. 59 (pag. 27). Montare la molla. Infilare il filo attraverso gli occhietti (Fig. 60 - pag. 27) e tirarlo verso l'esterno. Bloccare la testina con il coperchio.

TÊTE A FILS DE NYLON

Utilisez toujours le même diamètre de fil, comme celui d'origine afin de ne pas surcharger le moteur (Fig. 61).

Fig. 62 Si vous voulez allonger le fil pendant que vous travaillez, tapez la tête nylon par terre.

N.B.: Ne tapez pas la tête nylon sur du ciment ou sur le pavé, cela pourrait être très dangereux.

REPLACEMENT DU FIL NYLON

- 1 - Appuyer la languette (Fig. 63) et enlever le couvercle et la bobine interne.
- 2 - Plier le fil en deux en laissant une partie plus longue d'environ 14 cm que l'autre. Bloquer le fil en l'entaille spéciale (B, Fig. 64) sur la bobine. Enrouler, en direction de la flèche, chaque file en son propre logement, uniformément et sans les tresser.
- 3 - Après avoir terminé l'enroulement du fil, bloquer-le dans les fentes spéciales, comme indiqué en la Fig. 59 (page 27). Monter le ressort. Introduire le fil à travers les œillets (Fig. 60 - page 27) et tirer-le vers l'extérieur. Bloquer la tête avec le couvercle.

NYLON LINE HEAD

Only use line of the same diameter as the original to avoid overloading the engine (Fig. 61).

Fig. 62 In order to get more line out of the cutting head, tap it lightly on the ground while working.

Note: Never hit the nylon head against hard spots such as concrete or stones, it could be dangerous.

REPLACING THE NYLON LINE

- 1 - Press the tab (Fig. 63) and remove the cover and the internal spool.
- 2 - Double back the line, leaving one end 14 cm longer than the other one. Lock the line in the notch (B, Fig. 64). Wind the line in the direction of the arrow, each end in its chink, regularly, without crossing them.
- 3 - At the end of the winding, lock in the slits (Fig. 59 - pag. 27) Assemble the spring. Slip the line through the eyelet (Fig. 60 - pag. 27) and pull it towards the outside. Lock the head with the cover.

2-FADEN NYLONKOPF

Immer nur Nylonfäden verwenden, die den Durchmesser des Originalfadens aufweisen, um den Motor nicht zu überlasten (Abb. 61).

Abb. 62 Zur Verlängerung des Nylonfadens den Kopf auf den Boden schlagen.

Anm.: Den Kopf nicht auf Zement- oder Steinböden schlagen, da das gefährlich sein könnte. Zum Ersetzen des Fadens den Kopf öffnen.

FADEN NYLON ERSETZEN

- 1 - Lasche (Abb. 63) andrücken und Deckel sowie interne Spule abnehmen.
- 2 - Faden etwa in der Hälfte so knicken, daß ein Teil ca. 14 cm länger als das andere ist. Faden in der Kerbe (B, Abb. 64) auf der Spule sperren. Beide Fäden gleichmäßig und ohne sie zu verwickeln in Pfeilrichtung im jeweiligen Sitz aufwickeln.
- 3 - Den aufgewickelten Faden gemäß den Anleitungen von Abb. 59 (S. 27) in den Schlitz sperren. Die Feder montieren. Faden durch die Ösen (Abb. 60 - S. 27) nach außen ziehen. Kopf mit dem Deckel arretieren.

Español

Nederlands

Português

Ελληνικά

CABEZAL CON HILOS DE NYLON

Use siempre hilo del mismo diámetro del hilo original para no sobrecargar el motor (Fig. 61).

Fig. 62 Para alargar el hilo de nylon, batir la cabeza sobre el terreno mientras se trabaja.

NOTA: No batir la cabeza sobre el cemento o sobre el asfalto, puede ser peligroso.

SUBSTITUCIÓN DEL HILO DE NYLON

- 1 - Apriete la lengüeta (Fig. 63), quite la tapa y extraiga la bobina interna.
- 2 - Doble el hilo en dos partes dejando que una resulte aproximadamente 14 cm más larga que la otra. Bloquee el hilo en la correspondiente muesca de la bobina (B, Fig. 64). Arrolle uniformemente cada parte del hilo en su propio alojamiento sin enredarla con la otra y siguiendo la dirección que indica la flecha.
- 3 - Un vez finalizado el enrollado, bloquee cada hilo en sus correspondientes ranuras como se indica en la figura 59 de la página 27. Instale el muelle, pase el hilo a través de los ojales (Fig. 60 - pag. 27) y tirelo hacia afuera. Bloquee el cabezal mediante la tapa.

NYLON DRAADKOP

Gebruik alleen draad met dezelfde diameter om overbelasting van de machine te voorkomen (Fig. 61).

Fig. 62 Om het nylon snoer te verlengen het uiteinde op de grond slaan, terwijl men werkt.

N.B.: Het uiteinde niet op cement of plaveisel slaan: dat kan gevaarlijk zijn.

NYLON DRAAD VERVANGEN

- 1 - Druk op het lipje (fig. 63) en verwijder het deksel en de interne spoel.
- 2 - Vouw de draad dubbel, en laat het ene deel ongeveer 14 cm langer dan het andere. Blokkeer de draad in de daarvoor bestemde inkeping (B, fig. 64) op de spoel. Wikkel iedere draad in de eigen behuizing in de richting van de pijl, op gelijkmatige wijze en zonder hen te vervlechten.
- 3 - Nadat de draad gewikkeld is, moet hij worden vastgezet in de gleuven zoals aangegeven op Fig. 59 (pag. 27). Monter de veer. Steek de draad door de ogen (Fig. 60 - pag. 27) en trek hem naar buiten. Zet de kop vast met het deksel.

CABEÇA DE FIO DE NYLON

Utilize sempre o mesmo diâmetro de fio, como o de origem a fim de não sobrecarregar o motor (Fig. 61).

Fig. 62 Para prolongar o fio de nylon, bater o cabeça sobre o terreno enquanto se trabalha.

Nota: Não bater a cabeça sobre o cimento ou calçada: pode ser perigoso.

SUBSTITUIR DE FIO DE NYLON

- 1 - Carregue a lingueta (Fig. 63) e retire a tampa e a bobina interna.
- 2 - Dobre o fio na metade deixando uma parte mais comprida do que a outra de aproximadamente 14 cm. Bloqueie o fio na apropriada marca (B, Fig. 64) na bobina. Enrole, na direção da flecha, cada fio no próprio alojamento, de modo uniforme e sem cruzá-los.
- 3 - Terminado o enrolamento do fio, bloqueie-o nas apropriadas fendas como indicado na Fig. 59 (pág. 27). Monte a mola. Enfie o fio através dos olhalis (Fig. 60 - pag. 27) e retire-o para fora. Bloqueie o cabeçote com a tampa.

ΚΕΦΑΛΗ ΜΕ ΝΑΥΛΟΝ ΚΑΛΩΔΙΟ

Χρησιμοποιητε παντα την ιδια αρχικη διαμετρο καλωδιου ναυλον για να μην υπερφορτωσετε το μοτορ (Εικ.61).

Εικ.62 Για να μακρυνετε το καλωδιο ναυλον, χτυπηστε την κεφαλη στο εδαφος ενω εργαζεστε.

ΣΗΜΕΙΩΣΗ: Μην χτυπατε την κεφαλη στο τοιμεντο η στο λιθοστρωτο, μπορεί να ειναι επικυνδυνο.

ΝΑΥΛΟΝ ΚΑΛΩΔΙΟ

- 1 - Πιεστε το γλωσσίδι (Εικ. 63) και βγαλτε το καπακι και την εσωτερικη μομπατινα.
- 2 - Τοσκιστε το συρμα στη μεση αφηνοντας μακρυτερο απο το αλλο περιπου κατα 14 cm. Μπλοκαρετε το συρμα στην ειδικη εγκοπη (B, Εικ. 64) πανω στην μομπατινα. Τυλιξετε, προς την κατευθυνση του βελους, καθε συρμα στη θεση του με ομοιομορφο τροπο και χωρις να τα μπερδεψετε.
- 3 - Αφου τυλιξετε το συρμα, πατο μπλοκαρετε τις ειδικες σχιμες οπως δεχνει η Εικ. 59 (σελ. 27). Τοποθετηστε το ελατηριο. Περαστε το συρμα στα (Εικ. 60 - σελ. 27) και τραβηξετε το προς τα εξω. Μπλοκαρετε την δεφαλη με το καπακι.

I DATI TECNICI	D TECHNISCHE ANGABEN	P DADOS TECNICOS
F DONNEES TECHNIQUES	E DATOS TECNICOS	GR ΤΕΧΝΙΚΑ ΣΤΟΙΧΕΙΑ
GB TECHNICAL DATA	NL TECHNISCHE GEGEVENS	

Cilindrata - Cylindrée - Displacement - Hubraum - Cilindrada - Cylindrerinhoud - Κυβισμός	cm ³	45.7 (746)	52.5 (753)	52.5 (755 MASTER)
Motore - Moteur - Engine - Motor - Μοτέρ		2 tempi - temps - stroke - takt - tiempos - χρονά ΕΜΑΚ		
Potenza - Puissance - Power - Leistung - Potencia - Vermogen - Potência - Ισχύς	kW	1.76	2.06	
Nr. giri/min minimo - Nr. de tours/min au ralenti - Min. rpm - Minimale Drehzahl/Min - N. giros/min mínimo - Minimum toerental/min. - N. rot./min mínima - Αρ. στροφών το λεπτό	min ⁻¹	2500÷2800		
Massima velocità dell'albero di uscita - Vitesse maximale de l'arbre de sortie - Maximum speed of output shaft - Höchstgeschwindigkeit der Abtriebswelle - Velocidad máxima del eje de salida - Maximaal toerental van de uitgangsas - Velocidade máxima do eixo de saída - Μέγιστη ταχύτητα του άξονα εξόδου.	min ⁻¹	S - 8.500 T - 9.500	9.500	
Velocità del motore alla massima velocità dell'albero di uscita - Régime du moteur à la vitesse maximale de l'arbre de sortie - Motor speed at maximum output shaft speed - Geschwindigkeit des Motors bei Höchstgeschwindigkeit der Abtriebswelle - Velocidad del motor a la velocidad máxima del eje de salida - Toerental van de motor bij het maximale toerental van de uitgangsas - Velocidade do motor à velocidade máxima do eixo de saída - Ταχύτητα του κινητήρα στη μέγιστη ταχύτητα του άξονα εξόδου.	min ⁻¹	S - 11.700 T - 12.150	12.150	
Capacità serbatoio - Capacité du réservoir - Fuel tank capacity - Kraftstofftank Inhalt - Capacidad depósito - Tankcapaciteit - Capacidade do reservatório - Χωρητικότητα νεποζιτου	cm ³	1400		
Accensione elettronica - Allumage électronique - Electronic ignition - Elektronische Zündung - Encendido electrónico - Elektronische entsteking - Ηλεκτρονική αναφλεξή		Si - Oui - Yes - Ja - Sim - Ναι		
Carburatore a membrana - Carburateur à membrane - Diaphragm carburetor - Membranvergaser - Carburador a membrana - Membran carburator - Carburador de membrana - Καρμπυρατερ μεμβρανής		Si - Oui - Yes - Ja - Sim - Ναι		
Primer carburatore - Primer carburateur - Primer carburetor - Primer vergaser - Primer carburador - Primer carburateur - Primer carburador - Primer καρμπυρατερ		Si - Oui - Yes - Ja - Sim - Ναι		
Frizione centrifuga - Embrayage centrifuge - Centrifugal clutch - Fliehkraftkupplung - Embrague centrifugo - Centrifugale koppeling - Embraiegem centrifuga - Φυγοκεντρικός συμπλεκτής		Si - Oui - Yes - Ja - Sim - Ναι		
Antivibranti - Système antivibration - Antivibration system - Schwingungsdämpfung - Sistema antivibratorio - Antivibratiesysteem - Σύστημα αντικραδασμού		Si - Oui - Yes - Ja - Sim - Ναι		Professionale - Professional
Larghezza di taglio - Largeur de coupe - Cutting width - Schnittbreite - Ancho de corte - Maaibreedte - Largura do corte - πδάτος κοπήσ	cm	42		
Peso senza utensile di taglio e protezione - Poids sans outil de coupe et protection - Weight without cutting tool and guard - Gewicht ohne werkzeug und schutz - Peso sin herramienta de corte y protección - Gewicht zonder snijwerktuig en bescherming - Peso sem a ferramenta de corte e sem a protecção - Βάρος χωρίς εργαλείο κοπής και προστασία	kg	S - 7.2 T - 8.0	S - 7.3 T - 8.1	8.8

CERTIFICATO DI GARANZIA

CERTIFICAT DE GARANTIE

WARRANTY CERTIFICATE

GARANTIEZERTIFIKAT

Questa macchina è stata concepita e realizzata attraverso le più moderne tecniche produttive. La Ditta costruttrice garantisce i propri prodotti per un periodo di ventiquattro mesi dalla data di acquisto per utilizzo privato/hobbistico. La garanzia è limitata a sei mesi in caso di uso professionale e tre mesi in caso di noleggio.

Condizioni generali di garanzia

- 1) La garanzia viene riconosciuta a partire dalla data d'acquisto. La Ditta costruttrice tramite la rete di vendita ed assistenza tecnica sostituisce gratuitamente le parti difettose dovute a materiale, lavorazioni e produzione. La garanzia non toglie all'acquirente i diritti legali previsti dal codice civile contro le conseguenze dei difetti o vizi causati dalla cosa venduta.
- 2) Il personale tecnico interverrà il più presto possibile nei limiti di tempo concessi da esigenze organizzative.
- 3) **Per richiedere l'assistenza in garanzia è necessario esibire al personale autorizzato il sotto riportato certificato di garanzia timbrato dal rivenditore, compilato in tutte le sue parti e corredato di fattura d'acquisto o scontrino fiscalmente obbligatorio comprovante la data d'acquisto.**
- 4) La garanzia decade in caso di:
 - Assenza palese di manutenzione,
 - Utilizzo non corretto del prodotto o manomissioni,
 - Utilizzo di lubrificanti o combustibili non adatti,
 - Utilizzo di parti di ricambio o accessori non originali,
 - Interventi effettuati da personale non autorizzato.
- 5) La Ditta costruttrice esclude dalla garanzia i materiali di consumo e le parti soggette ad un normale logorio di funzionamento.
- 6) La garanzia esclude gli interventi di aggiornamento e miglioramento del prodotto.
- 7) La garanzia non copre la messa a punto e gli interventi di manutenzione che dovessero occorrere durante il periodo di garanzia.
- 8) Eventuali danni causati durante il trasporto devono essere immediatamente segnalati al trasportatore pena il decadere della garanzia.
- 9) Per i motori di altre marche (Briggs & Stratton, Tecumseh, Kawasaki, Honda, ecc.) montati sulle nostre macchine, vale la garanzia concessa dai costruttori del motore.
- 10) La garanzia non copre eventuali danni, diretti o indiretti, causati a persone o cose da guasti della macchina o conseguenti alla forzata sospensione prolungata nell'uso della stessa.

Cette machine a été conçue et réalisée avec les techniques de production les plus modernes. Le fabricant garantit ses produits pour une période de vingt-quatre mois à compter de la date d'achat en cas d'utilisation à titre privé. La période de garantie est limitée à six mois en cas d'emploi professionnel et à trois mois en cas de location.

Conditions générales de garantie

- 1) La garantie est reconnue à compter de la date d'achat. Par le biais de son réseau de vente et d'assistance technique, le fabricant remplace gratuitement les pièces défectueuses dues au matériel, aux usinages et à la production. La garantie n'élimine pas, pour l'acquéreur, les droits légaux prévus par le Code Civil contre les conséquences des défauts ou des anomalies dus à l'objet vendu. Le personnel technique interviendra le plus vite possible dans les délais liés aux exigences organisationnelles.
- 2) Le personnel technique interviendra le plus vite possible dans les délais liés aux exigences organisationnelles.
- 3) **Pour demander l'assistance sous garantie, il est nécessaire de présenter au personnel agréé le certificat de garantie joint ci-dessous, qui devra être timbré par le revendeur, rempli intégralement et accompagné de la facture ou du reçu de caisse qui doit obligatoirement être remis pour prouver la date d'achat.**
- 4) La garantie perd toute valeur en cas de :
 - Manque évident d'entretien.
 - Utilisation incorrecte ou transformations non autorisées du produit.
 - Utilisation de lubrifiants ou de combustibles inappropriés.
 - Utilisation de pièces de rechange ou d'accessoires non d'origine.
 - Interventions effectuées par du personnel non autorisé à ce faire.
- 5) Le fabricant exclut de la garantie les pièces consommables et celles qui sont soumises à une usure normale due au fonctionnement.
- 6) La garantie exclut les interventions de mise à jour et d'amélioration du produit.
- 7) La garantie ne couvre pas la mise au point et les interventions susceptibles de s'avérer nécessaires au cours de la période de garantie.
- 8) Tout dommage éventuellement subi au cours du transport doit être signalé sans retard au transporteur sous peine d'annulation de la garantie.
- 9) Pour les moteurs d'autres marques (Briggs & Stratton, Tecumseh, Kawasaki, Honda, etc.) montés sur nos machines, la garantie appliquée sera celle qui est accordée par le fabricant du moteur en question.
- 10) La garantie ne couvre pas les éventuels dommages directs ou indirects subis par les personnes ou par les biens matériels à la suite de pannes de la machine ou dépendant d'une longue suspension forcée de l'emploi de cette dernière.

This machine has been designed and manufactured using the most modern techniques. The manufacturer guarantees the machine to be free from defects for a period of twenty four months from the date of purchase provided it is used exclusively for private/hobby purposes. If the machine is used for professional purposes, the warranty period shall terminate after a period of six months. If the machine is used for hire, the warranty period shall terminate after a period of three months.

Limited warranty

- 1) The warranty period starts on the date of sale. The manufacturer, acting through the sales and technical assistance network, shall replace free of charge any parts proven defective in material, machining or manufacturing. The warranty does not affect the purchaser's rights as established under legislation governing the consequences of defects in the machine.
- 2) Technical personnel will undertake the necessary repairs in the minimum time possible, compatible with organisational needs.
- 3) **To make any claim under the warranty, this certificate of warranty, fully compiled, bearing the dealer's stamp, and accompanied by the invoice or receipt showing the date of purchase, must be displayed to the personnel authorised to approve work.**
- 4) The warranty shall be null and void if:
 - the machine has evidently not been serviced correctly,
 - the machine has been used for improper purposes or has been modified in any way,
 - unsuitable lubricants and fuels have been used,
 - non-original spare parts and accessories have been fitted,
 - work has been done on the machine by unauthorised personnel.
- 5) The warranty does not cover consumables or parts subject to normal wear.
- 6) The warranty does not cover work to update or improve the machine.
- 7) The warranty does not cover any preparation or servicing work required during the warranty period.
- 8) Damage incurred during transport must be immediately brought to the attention of the carrier: failure to do so shall render null and void the warranty.
- 9) Engines of other manufacturers (Briggs & Stratton, Tecumseh, Kawasaki, Honda, etc.) fitted to our machines are covered by the warranties of the engine manufacturer.
- 10) The warranty does not cover injury or damage caused directly or indirectly to persons or things by defects in the machine or by periods of extended disuse of the machine resulting from the said defects.

Diese Maschine wurde mit den modernsten Produktionstechniken konzipiert und gebaut. Die Herstellerfirma garantiert für ihre Produkte für die Dauer von vierundzwanzig Monaten nach Kaufdatum für den Privatgebrauch / für Hobbyzwecke. Die Garantie beschränkt sich auf sechs Monate im Falle von professionellem Einsatz und drei Monate bei Vermietung.

Allgemeine Garantiebedingungen

- 1) Die Garantie gilt ab Kaufdatum. Die Herstellerfirma sorgt über ihr Verkaufs- und Kundendienstnetz für den kostenlosen Ersatz der Teile, die sich infolge Material-, Bearbeitungs- und Fabrikationsfehler als defekt erweisen. Durch die Garantie verliert der Käufer nicht die vom Bürgerlichen Gesetzbuch vorgesehenen gesetzlichen Rechte gegen die Folgen der von der der verkauften Sache verursachten Defekte oder Mängel.
- 2) Soweit organisatorisch machbar greift das technische Personal so schnell wie möglich ein.
- 3) **Bei Anforderung eines Garantieeingriffs muss dem befugten Personal der untenstehende, vom Verkäufer abgestempelte und vollständig ausgefüllte Garantieschein zusammen mit der Rechnung bzw. dem Kassenzettel zum Nachweis des Kaufdatums vorgelegt werden.**
- 4) In folgenden Fällen verfällt jeder Garantieanspruch:
 - Bei offensichtlicher Unterlassung der Wartung,
 - Bei nicht korrekter Verwendung oder Veränderungen des Produkts,
 - Bei Benutzung von ungeeigneten Schmiermitteln oder Treibmitteln,
 - Bei Benutzung von nicht originalen Zubehör- und Ersatzteilen
 - Nach Eingriffen, die von unbefugtem Personal durchgeführt wurden.
- 5) Verbrauchsmaterial und die Teile, die einem normalen Verschleiß durch Betrieb ausgesetzt sind, werden vom Hersteller von der Garantie ausgeschlossen.
- 6) Von der Garantie ausgeschlossen sind Eingriffe zur Überholung und Verbesserung des Produkts.
- 7) Die Garantie deckt nicht die während der Garantielaufzeit erforderlichen Einstellungen und Wartungseingriffe.
- 8) Eventuelle Transportschäden müssen dem Spediteur unverzüglich gemeldet werden, ansonsten verfällt der Garantieanspruch.
- 9) Für die Motoren anderer Marken (Briggs & Stratton, Tecumseh, Kawasaki, Honda, usw.), die an unseren Maschinen installiert werden, gilt die vom Hersteller des Motors gewährte Garantie. Die Garantie deckt keine eventuellen direkten oder indirekten Personen- oder Sachschäden, die durch Defekte der Maschine oder deren anhaltender Nichtbenutzung verursacht wurden.

MODELLO - MODELE

DATA - DATE

MODEL - MODELLE

DATE - DATUM

SERIAL No _____

CONCESSIONARIO - REVENDEUR

SERIAL No _____

DEALER - VERKAUFER

ACQUISTATO DAL SIG. - ACHETE PAR MONSIEUR

BOUGHT BY Mr. - GEKAUFT VON Hrn.

Non spedire! Allegare solo all'eventuale richiesta di garanzia tecnica.
Ne pas expédier ! Ne joindre qu'en cas de demande d'assistance technique sous garantie.

Do not send! Only attach to requests for technical warranties.
Nicht insenden! Der Garantieschein muss nur bei einer eventuellen Anforderung eines Garantieeingriffs vorgelegt werden.

Español	Nederlands	Português	Ελληνικά
<p align="center">CERTIFICADO DE GARANTIA</p>	<p align="center">GARANTIE BEWIJS</p>	<p align="center">CERTIFICADO DE GARANTIA</p>	<p align="center">ΕΓΓΥΗΣΗ</p>
<p>Esta máquina ha sido proyectada y fabricada con las técnicas más modernas. El Fabricante garantiza sus productos por un periodo de veinticuatro meses a partir de la fecha de compra para uso privado/aficionado; la garantía queda limitada a seis meses en caso de uso profesional y a tres en caso de alquiler.</p> <p>Condiciones generales de garantía</p> <ol style="list-style-type: none"> La garantía es válida a partir de la fecha de compra. El Fabricante cambiará gratuitamente las piezas que presenten defectos en el material, el trabajo o la producción, mediante su red de venta y asistencia técnica. La garantía no anula los derechos legales del comprador, previstos por el código civil, contra las consecuencias de defectos o vicios provocados por el producto vendido. El personal técnico efectuará las intervenciones lo antes posible y dentro de los plazos impuestos por exigencias de organización. Para solicitar la asistencia en garantía, es necesario mostrar el certificado de garantía ilustrado a continuación, junto a la factura o el tique que demuestren la fecha de compra, al personal autorizado; asimismo, para que el certificado sea válido, se han de completar todas sus partes y ha de estar debidamente timbrado por el vendedor. La garantía pierde su validez en los siguientes casos: <ul style="list-style-type: none"> Falta evidente de mantenimiento. Uso incorrecto o manipulación del producto. Uso de lubricantes o combustibles inadecuados. Uso de piezas de recambio o accesorios no originales. Intervenciones efectuadas por parte de personal no autorizado. La garantía no incluye ni los materiales consumibles ni las piezas sujetas a un desgaste normal de funcionamiento. La garantía tampoco incluye las intervenciones de actualización o mejora del producto. La puesta a punto o las intervenciones de mantenimiento eventualmente necesarias durante el periodo de garantía no están cubiertas por la garantía. Cualquier daño provocado durante el transporte tiene que ser señalado de inmediato al transportista bajo pena de anulación de la garantía. Para los motores de otras marcas (Briggs & Stratton, Tecumseh, Kawasaki, Honda, etc.) montados en nuestras máquinas, será válida la garantía de los Fabricantes del motor. La garantía no cubre los eventuales daños materiales o personales, directos o indirectos, provocados por averías de la máquina o por la interrupción forzada y prolongada del funcionamiento de la misma. 	<p>Deze machine is ontworpen en vervaardigd volgens de modernste productietechnieken. De fabrikant staat garant voor zijn producten voor een periode van vierentwintig maanden vanaf de aankoopdatum voor privé- of hobbygebruik. De garantie is beperkt tot zes maanden bij professioneel gebruik en tot drie maanden bij verhuur.</p> <p>Algemene garantievoorwaarden</p> <ol style="list-style-type: none"> De garantie wordt toegekend vanaf de aankoopdatum. De fabrikant vervangt gratis de defecte onderdelen die te wijten zijn aan fouten van het materiaal, bewerkingen en productie middels het distributienet en de technische service. De garantie ontnemt de gebruiker niet de wettelijke rechten uit het burgerlijk wetboek tegen de gevolgen van defecten of onvolkomenheden die door het verkochte product veroorzaakt worden. Het technisch personeel grijpt zo snel mogelijk in binnen de tijdslimieten die uit organisatorisch oogpunt mogelijk zijn. Voor het aanvragen van servicewerkzaamheden die onder de garantie vallen dient u het hieronder weergegeven garantiebewijs aan het bevoegde personeel te tonen. Het garantiebewijs moet een stempel van de verkoper dragen, geheel ingevuld zijn en begeleid worden door de factuur of de fiscaal verplichte kassabon met de aankoopdatum. De garantie vervalt bij: <ul style="list-style-type: none"> Overduidelijk gebrek aan onderhoud, Onjuist gebruik van het product of sabotage, Gebruik van ongeschikte smeermiddelen of brandstoffen, Gebruik van niet originele vervangingsonderdelen of accessoires, Werkzaamheden die verricht zijn door onbevoegd personeel. De verbruiksmaterialen en de onderdelen die onderhevig zijn aan normale slijtage vallen niet onder de garantie. Bijwerkingen en verbeteringen van het product vallen niet onder de garantie. De garantie dekt geen afstel- en onderhoudswerkzaamheden die tijdens de garantieperiode nodig mochten zijn. Eventuele beschadigingen die tijdens het transport zijn veroorzaakt moeten onmiddellijk aan de transporteur worden gemeld op straffe van verval van de garantie. Voor de motoren van andere merken (Briggs & Stratton, Tecumseh, Kawasaki, Honda, enz.) die op onze machines zijn gemonteerd geldt de garantie die door de fabrikant van de motor is gegeven. De garantie dekt geen eventuele directe of indirecte beschadigingen die aan personen of voorwerpen worden aangericht als gevolg van defecten of langdurige inactiviteit van de machine. 	<p>Este aparelho foi projectado e fabricado em conformidade com os critérios mais avançados da tecnologia actual. O fabricante garante os seus produtos por um período de vinte e quatro meses a partir da data de compra, desde que utilizados privadamente ou como Hobby. A garantia é limitada a seis meses em caso de utilização profissional e a três meses em caso de aluguer.</p> <p>Condições gerais de garantia</p> <ol style="list-style-type: none"> A garantia inicia a partir do momento de compra. O fabricante, mediante a rede de assistência técnica, substituirá gratuitamente os defeitos causados pela não conformidade do material, processo de fabrico e produção. A garantia não anula os direitos legais previstos pelo Código civil contra as consequências derivadas de defeitos ou vícios do aparelho. O pessoal técnico intervirá o mais rápido possível compativelmente com as próprias exigências de organização. Para requerer a assistência durante o período de garantia, é preciso exibir ao pessoal autorizado o certificado de garantia abaixo ilustrado preenchido plenamente, carimbado pelo revendedor e a respectiva factura ou recibo, qual comprovante da data de compra. A garantia decai nos seguintes casos: <ul style="list-style-type: none"> Falta evidente de manutenção; Utilização imprópria do produto ou alterações do mesmo; Utilização de lubrificantes ou combustíveis impróprios; Utilização de sobresselentes ou acessórios não originais; Intervenções efectuadas por pessoal não autorizado; O fabricante exclui do período de garantia os materiais de consumo e os órgãos sujeitos ao desgaste normal derivado da utilização do aparelho. A garantia exclui as intervenções de actualização e de melhorias do aparelho. A garantia não inclui pôr em ponto o aparelho bem como as intervenções de manutenção eventualmente necessárias durante o período de garantia. Eventuais danos derivados do transporte devem ser assinalados imediatamente ao transportador; a inobservância, acarreta no decaimento da garantia. Para os motores de outras marcas (Briggs & Stratton, Tecumseh, Kawasaki, Honda, etc.) montados nos nossos aparelhos, vale a garantia conferida pelos respectivos fabricantes. A garantia não inclui eventuais danos, directos ou indirectos causados a pessoas ou bens materiais derivados da utilização da máquina por ruptura ou da suspensão obrigada da sua utilização. 	<p>Αυτό το μηάνημα έχει σχεδιαστεί και κατασκευαστεί με τις πιο μοντέρνες τεχνικές παραγωγής. Ο Κατασκευαστής εγγυάται τα προϊόντα του για μια περίοδο εικοσιτεσσάρων μηνών από την ημερομηνία αγοράς για ιδιωτική χρήση/χόμπι. Η εγγύηση μειώνεται σε έξι μήνες σε περίπτωση επαγγελματικής χρήσης και σε τρεις μήνες σε περίπτωση ενοικίασης.</p> <p>Γενικοί όροι της εγγύησης</p> <ol style="list-style-type: none"> Η ισχύς της εγγύησης αρχίζει από την ημερομηνία αγοράς. Ο Κατασκευαστής μέσω του δικτύου πώλησης και τεχνικής εξυπηρέτησης αντικαθιστά δωρεάν τα ελαττωματικά εξαρτήματα που οφείλονται σε υλικό, επεξεργασία και παραγωγή. Η εγγύηση δεν στερεί στον αγοραστή τα νομικά δικαιώματα που προβλέπονται από τον αστικό κώδικα όσον αφορά τις επιπτώσεις των ατελειών ή των ελαττωμάτων που προκλήθηκαν από το αγορασμένο προϊόν. Το τεχνικό προσωπικό θα επέμβει το συντομότερο δυνατό μέσα στα χρονικά όρια που επιτρέπουν οι οργανωτικές απαιτήσεις. Για τεχνική υποστήριξη κατά την περίοδο εγγύησης είναι απαραίτητο να επιδείξετε εξουσιοδοτημένο προσωπικό το παρακάτω πιστοποιητικό εγγύησης σφραγισμένο από το κατάστημα πώλησης, πλήρως συμπληρωμένο και που συνοδεύεται από τιμολόγιο αγοράς ή νόμιμη απόδειξη που να αποδεικνύει την ημερομηνία αγοράς. Η εγγύηση παύει να ισχύει σε περίπτωση: <ul style="list-style-type: none"> Εμφανούς απουσίας συντήρησης, Λανθασμένης χρήσης του προϊόντος ή επεμβάσεων, Ακατάλληλων λιπαντικών ή καυσίμου, Χρήσης μη γνήσιων ανταλλακτικών ή αξεσουάρ, Επεμβάσεων που έγιναν από μη εξουσιοδοτημένο προσωπικό. Ο Κατασκευαστής δεν καλύπτει με την εγγύηση τα αναλώσιμα υλικά και τα εξαρτήματα που υπόκεινται φυσιολογική φθορά κατά τη λειτουργία. Η εγγύηση αποκλείει τις επεμβάσεις ενημέρωσης και βελτίωσης του προϊόντος. Η εγγύηση δεν καλύπτει τη ρύθμιση και τις επεμβάσεις συντήρησης που μπορεί να λάβουν χώρα κατά την περίοδο εγγύησης. Ενδεχόμενες ζημιές που προκλήθηκαν κατά τη μεταφορά πρέπει να αναφερθούν αμέσως στο μεταφορέα διαφορετικά παύει η ισχύς της εγγύησης. Για τους κινητήρες άλλων κατασκευαστών (Briggs & Stratton, Tecumseh, Kawasaki, Honda, κλπ.) που είναι εγκατεστημένοι στα μηχανήματά μας, ισχύει η εγγύηση που χορηγείται από τον κατασκευαστή του κινητήρα. Η εγγύηση δεν καλύπτει ενδεχόμενες ζημιές, άμεσες ή έμμεσες, που θα προκληθούν σε άτομα ή αντικείμενα από βλάβες του μηχανήματος ή παρατεταμένη εξαναγκασμένη διακοπή στη χρήση αυτού.
<p>MODELO - MODEL</p> <hr/> <p>SERIAL No _____</p> <p>COMPRADOR - GEKOCHT DOOR</p> <hr/> <hr/>	<p>DATA - DATUM</p> <hr/> <p>DISTRIBUIDOR - VERKOPER</p> <div style="border: 1px solid black; height: 100px; width: 100%;"></div>	<p>MODELO - MONTELO</p> <hr/> <p>SERIAL No - ΔΙΑΔΟΧΙΚΟΣ ΑΡΙΘΜΟΣ _____</p> <p>COMPRADOR - ΑΓΟΡΑΣΜΕΝΟ ΑΠΟ ΤΟΝ ΚΥΡΙΟ</p> <hr/> <hr/>	<p>DATA - ΗΜΕΡΟΜΗΝΙΑ</p> <hr/> <p>DISTRIBUIDOR - ΚΑΤΑΣΤΗΜΑ ΠΩΛΗΣΗΣ</p> <div style="border: 1px solid black; height: 100px; width: 100%;"></div>
<p>¡No enviar! Adjuntar sólo a la eventual solicitud de garantía técnica. Niet verzenden! Voeg dit bewijs uitsluitend bij het aanvraagformulier om technische garantiewerkzaamheden.</p>		<p>Não enviar! Anexe apenas em caso de pedido de assistência técnica. Μην το στείλετε! Επισυνάπτεται μόνο σε περίπτωση αίτησης τεχνικής εγγύησης.</p>	













MODELLO MODELE MODEL MODELLE MODELO MONTELO	PRESSIONE ACUSTICA PRESSION ACOUSTIQUE PRESSURE LEVEL SCHALLDRUCK PRESION ACUSTICA GELUIDSDRUCK PRESSÃO DO SOM ΑΚΟΥΣΤΙΚΗ ΠΙΕΣΗ	LIVELLO POTENZA ACUSTICA GARANTITO NIVEAU PUISSANCE ACOUSTIQUE ASSURÉ GUARANTEED SOUND POWER LEVEL GARANTIERTER AKUSTISCHER SCHALLEISTUNGSPEGEL NIVEL POTENCIA ACÚSTICA GARANTIZADO GARANDEERD ACOUSTISCH VERMOGENSNIVEAU NÍVEL POTÊNCIA ACÚSTICA GARANTIDO Εγγυημένη στάθμη ακουστικής ισχύος	LIVELLO DI VIBRAZIONE NIVEAU DE VIBRATION VIBRATION LEVEL VIBRATIONSPEGEL NIVEL DE VIBRACION DE TRILLINGSINTENSITEIT NIVEL DE VIBRAÇÃO ΕΠΙΠΕΔΟ ΚΡΑΔΑΣΜΩΝ
	LpA av EN 11806 - ISO 7917	2000/14/EC LwA EN ISO 3744 - ISO 10884	* ISO 7916 - m / s ²
			Twin handle Loop handle Prof. handle
45.7 cm ³	 91 dB(A) *  106 dB(A)		3.7(sx)/5.4(dx) 6.1(sx)/5.3(dx) —
	 101 dB(A) *	 115 dB(A)	3.8(sx)/4.9(dx) 6.0(sx)/5.4(dx) —
52.5 cm ³	 93 dB(A) *  107 dB(A)		2.6(sx)/3.7(dx) 5.7(sx)/5.5(dx) 3.7(sx)/4.0(dx)
	 101 dB(A) *	 116 dB(A)	3.4(sx)/5.4(dx) 5.2(sx)/5.5(dx) 3.3(sx)/4.7(dx)

- * I - Valori medi ponderati: 1/2 minimo, 1/2 pieno carico (testina) o 1/2 velocità max a vuoto (disco).
F - Valeurs moyennes pondérées: 1/2 au ralenti, 1/2 pleine charge (tête) ou 1/2 vitesse en pointe dans le vide (disque).
GB - Weighted average values: 1/2 minimum rpm, 1/2 at full load (head) or 1/2 racing (blade).
D - Mittelwerte: 1/2 Leerlauf, 1/2 voll beladen (faden) oder 1/2 max. Geschwindigkeit unbeladen (schneid).
E - Valores medios ponderados: 1/2 mínimo, 1/2 plena carga (cabezal) y 1/2 velocidad máxima en vacío (disco).
NL - Gewogen gemiddelde waarden: 1/2 minimum, 1/2 volle lading (draad) of 1/2 max. snelheid leeg (maaiblad).
P - Valores médios ponderados: 1/2 mínimo, 1/2 plena carga (cabeça) ou 1/2 velocidade máx. em vazio (disco).
GR - Μέσες ζυγισμένες τιμές: 1/2 ελάχιστο, 1/2 πλήρες φορτίο (κεφαλή) ή 1/2 μέγ. ταχύτητα χωρίς φορτίο (δίσκος).

I	- ATTENZIONE! - Questo manuale deve accompagnare la macchina durante tutta la sua vita.
F	- ATTENTION! - Le manuel doit accompagner la machine pour toute sa vie.
GB	- WARNING! - This owner's manual must stay with the machine for all its life.
D	- ACHTUNG! - Dieses Anweisungsheft muß das Gerät während seiner gesamten Lebensdauer begleiten.
E	- ¡ATENCIÓN! - Este manual debe acompañar a la máquina durante toda su vida útil.
NL	- LET OP! - Dit handboek moet voor de gehele levensduur bij de machine blijven.
P	- ATENÇÃO! - Este manual deve acompanhar a máquina durante toda a sua vida útil.
GR	- ΠΡΟΣΟΧΗ! - Το παρόν εγχειρίδιο πρέπει να συνοδεύει το μηχάνημα καθ'όλη τη διάρκεια ζωής του.



EMAK s.p.a. - Member of the YAMA group
42011 BAGNOLO IN PIANO (REGGIO EMILIA) ITALY
TEL. (0522) 956611 - TELEFAX (0522) 951555
EMAIL service@emak.it INTERNET http://www.emak.it

 ATTENZIONE !!!  RISCHIO DI DANNO Uditivo NELLE NORMALI CONDIZIONI DI UTILIZZO, QUESTA MACCHINA PUO' COMPORTARE, PER L'OPERATORE ADDETTO, UN LIVELLO DI ESPOSIZIONE PERSONALE GIORNALIERO A RUMORE PARI O SUPERIORE A 85 dB (A)	 ATENCIÓN !!!  RIESGO DE DAÑO AUDITIVO EN NORMALES CONDICIONES DE UTILIZACIÓN, ESTA MAQUINA PUEDE TOLERAR PARA EL OPERADOR ENCARGADO, UN NIVEL DE EXPOSICIÓN DIARIO A RUIDO EQUIVALENTE O SUPERIOR A 85 dB (A)
 ATTENTION !!!  DANGER D'ATTEINTE A L'OUÏE L'OPERATEUR UTILISANT NORMALEMENT CETTE MACHINE PEUT S'EXPOSER QUOTIDIENNEMENT A UN BRUIT EGAL OU DEPASSANT 85 dB (A)	 LET OP !!!  HOORSCHADEGEFLUIT IN ZIJN NORMAAL GEBRUIKSTOESTAND KAN DEZE MACHINE VOOR DE BESTEMDE OPERATOR EEN DAGELIJKS PERSOONLIJK LAWAAIBLOOTSTELLING MET ZICH MEEBRENGEN, DIE 85 dB (A) OF MEER BEDRAAGT
 WARNING !!!  RISK OF DAMAGING HEARING IN NORMAL CONDITIONS OF USE, THIS MACHINE MAY INVOLVE A DAILY LEVEL OF PERSONAL EXPOSURE TO NOISE FOR THE OPERATOR EQUAL TO OR GREATER THAN 85 dB (A)	 ATENÇÃO !!!  RISCO DE PREJUÍZO AUDITIVO NELLE NORMALI CONDIZIONI DI UTILIZZO, QUESTA MACCHINA PUO' COMPORTARE, PER L'OPERATORE ADDETTO, UN LIVELLO DI ESPOSIZIONE PERSONALE GIORNALIERO A RUMORE PARI O SUPERIORE A 85 dB (A)
 ACHTUNG !!!  HÖRSCHADEN - RISIKO UNTER NORMALEN ANWENDUNGSBEDINGUNGEN KANN DIESES GERÄT DIE BETRIEBSPERSON EINEM TÄGLICHEN GERÄUSCHPEGEL VON 85 dB (A) ODER MEHR AUSSETZEN	 ΠΡΟΣΟΧΗ !!!  ΚΙΝΔΥΝΟΣ ΑΚΟΥΣΤΙΚΗΣ ΒΛΑΒΗΣ ΣΕ ΚΑΝΟΝΙΚΕΣ ΣΥΝΘΗΚΕΣ ΧΡΗΣΗΣ ΑΥΤΟ ΤΟ ΜΗΧΑΝΗΜΑ ΜΠΟΡΕΙ ΝΑ ΠΡΟΚΑΛΕΣΕΙ ΓΙΑ ΤΟΝ ΧΕΙΡΙΣΤΗ, ΕΝΑ ΠΟΣΟΣΤΟ ΗΜΕΡΗΣΙΑΣ ΠΡΟΣΩΠΙΚΗΣ ΕΚΘΕΣΗΣ ΣΤΟΝ ΘΟΡΥΒΟ Ή Η ΑΝΩΤΕΡΗ ΤΗΣ. 85 dB (A)



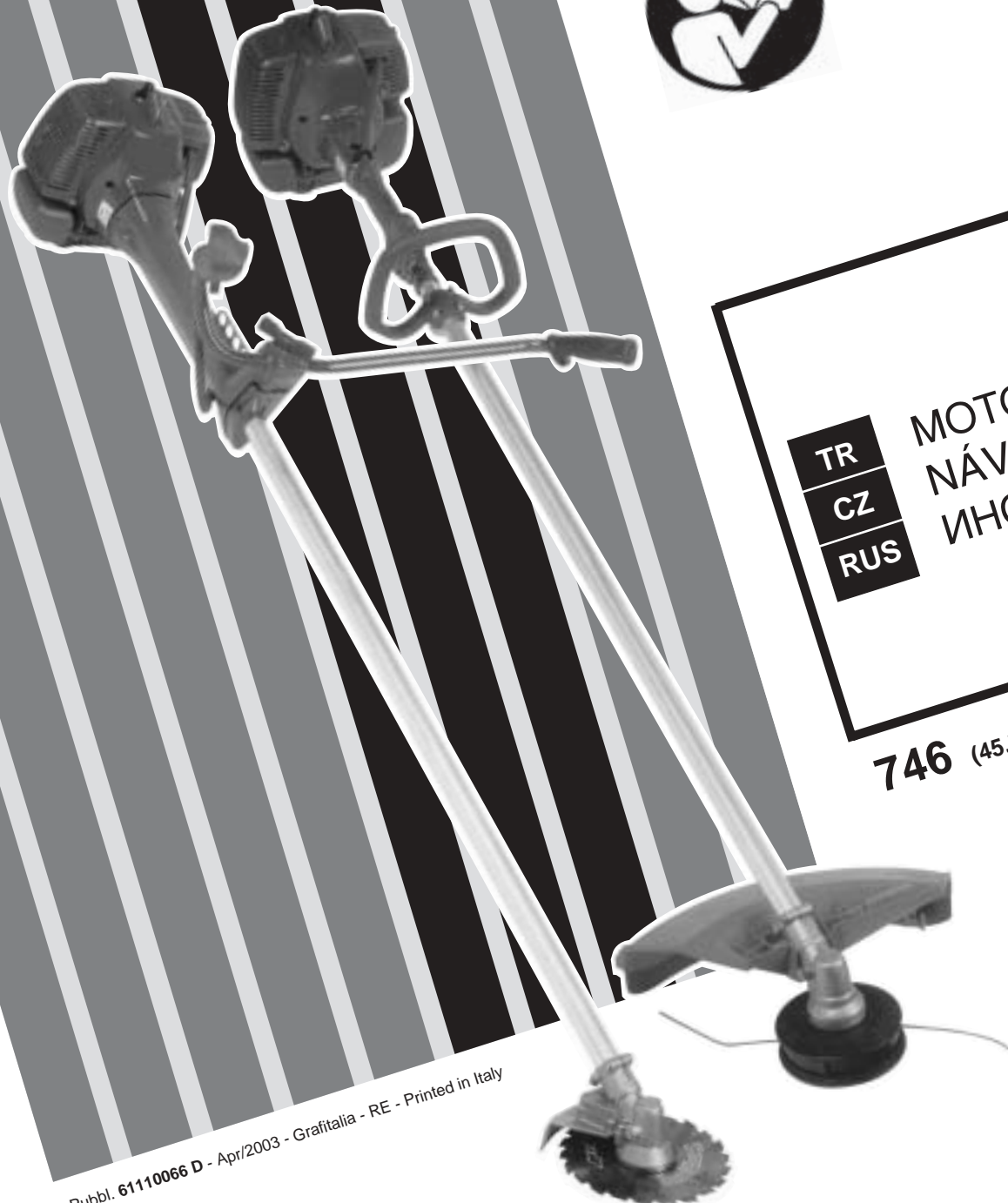

TR

CZ

RUS

MOTORLU TIRPAN KULLANIM KILAVUZU
NÁVOD K POUŽITÍ
ИНСТРУКЦИЯ ПО ЭКСПЛУАТАЦИИ

746 (45.7 cm³) - 753 (52.5 cm³) - 755 MASTER (52.5 cm³)



ADDITIX 2000



p.n. 001000972

TR İÇİNDEKİLER

GİRİŞ _____	36	MOTORUN DURDURULMASI _____	52
GÜVENLİK ÖNLEMLERİ _____	36	MOTORLU TIRPANIN ÇALIMASI _____	54
MOTORLU TIRPANIN PARÇALARI _____	39	BAKIM _____	56
SEMBOLLER VE İKAZ İŞARETLERİ _____	40	MOTORUN MUHAFAZASI _____	58
MONTAJ _____	42	MİSİNALI KAFA _____	60
ÇALIMA ÖNLEMLERİ _____	44	TEKNİK ÖZELLİKLERİ _____	61
ÖNERİLEN KESME SEÇENEKLERİ _____	46	GARANTİ SERTİFİKASI _____	63
MOTORUN ÇALIŞTIRILMASI _____	48		

CZ OBSAH

ÚVOD _____	36	ZASTAVENÍ _____	52
PRAVIDLA BEZPEČNOSTI _____	36	PŘÍPRAVA K PRÁCI S KŘOVINOŘEZEM _	54
POPIS KŘOVINOŘEZU _____	39	ÚDRŽBA _____	56
VYSVĚTLENÍ SYMBOLŮ A BEZPEČNOSTNÍCH UPOZORNĚNÍ _	40	SKLADOVÁNÍ _____	58
SESTAVENÍ KŘOVINOŘEZU _____	42	VYŽINACÍ HLAVA _____	60
BEZPEČNOSTNÍ OPATŘENÍ PŘI PRÁCI _____	44	TECHNICKÉ ÚDAJE _____	61
DOPORUČENÉ ŘEZNÉ NÁSTROJE _____	46	ZÁRUKA A SERVIS _____	63
STARTOVÁNÍ _____	48		

RUS СОДЕРЖАНИЕ

ВВЕДЕНИЕ _____	36	ОСТАНОВКА ДВИГАТЕЛЯ _____	52
ПРАВИЛА БЕЗОПАСНОСТИ ПРЕДУПРЕЖДЕНИЕ _	36	ПОДГОТОВКА К РАБОТЕ С ВАШЕЙ БЕНЗОКОСОЙ _	54
ДЕТАЛИ БЕНЗОКОСЫ _____	39	ОБСЛУЖИВАНИЕ _____	56
ОБЪЯСНЕНИЕ СИМВОЛОВ И МЕРЫ ПРЕДОСТОРОЖНОСТИ _	40	ХРАНЕНИЕ _____	58
СБОРКА _____	42	ГОЛОВКА С НЕЙЛОНОВОЙ ЛЕСКОЙ _____	60
УКАЗАНИЯ ПО ЭКСПЛУАТАЦИИ _____	44	ТЕХНИЧЕСКИЕ ДАННЫЕ _____	61
жекомендуемые устройства резки _____	46	ГАРАНТИЙНЫЙ СЕРТИФИКАТ _____	63
ЗАПУСК ДВИГАТЕЛЯ _____	48		

Motorlu tirpanı doğru kullanmak ve kazaları önlemek için nasıl çalıştığını ve bakımının nasıl yapıldığını öğreten kullanım kılavuzunun tamamını dikkatle okumadan cihazınızı çalıştırmayın.

NOT: Bu kılavuzda hangi çizimlerin ve teknik özelliklerin bulunması gerektiği her bir ülkenin kanunlarına göre değişebileceğinden, imalatçı firma tarafından kullanıcıya bildirilmeden değiştirilebilir.

Nezačínajte práci, aniž si nejprve pečlivě přečtete tento návod k použití, předejdete tak nehodám a dozvíte se informace, jak správně používat křovinořez. Najdete zde vysvětlení jak obsluhovat různé části stroje a instrukce pro kontrolu a údržbu.

POZN.: Ilustrace a specifikace uvedené v tomto návodu se mohou lišit podle požadavků jednotlivých zemí. Výrobce si vyhrazuje právo na provádění změn bez předchozího upozornění.

Для правильного использования кустореза, во избежание несчастных случаев, нельзя начинать работу без тщательного изучения настоящей инструкции. Вы найдете здесь пояснения относительно некоторых частей кустореза, а также инструкции по необходимым проверкам и обслуживанию.

ВНИМАНИЕ: Иллюстрации и спецификации в данной инструкции могут быть без уведомления изменены производителем в соответствии с требованиями страны, где производится продажа настоящего изделия.

GÜVENLİK ÖNLEMLERİ

DİKKAT: Doğru kullanıldığında, Motorlu tirpan kullanımı kolay ve etkin bir alettir. Yanlış kullanıldığında ya da gerekli önlemler alınmadığında tehlikeli olabilir. Sorunsuz ve emniyetli kullanım için güvenlik önlemlerini uygulayın.

- 1 - Motorlu tirpanı yorgunken kullanmayın.
- 2 - Kullanırken bot, kalın pantolon, eldiven, gözlük, kulaklık ve kask gibi işe uygun koruyucu giysiler ve aksesuarlar kullanın. Üzerinize tam oturan ve rahat kıyafetler giyin.
- 3 - Çocukların motorlu tirpanı kullanmalarına izin vermeyin.
- 4 - Çalışma alanınızın 15 metre kadar içinde kimsenin bulunmasına izin vermeyin.
- 5 - Kullanmaya başlamadan önce bıçak sabitleme vidasının iyice sıkıştırılmış olmasına dikkat edin.
- 6 - Yalnız imalatçı firmanın kullanımını önerdiği aksesuarlar tirpanlara takılmalıdır.
- 7 - Motorlu tirpanı metal koruyucu ya da misinalı kafa olmadan kullanmayın.
- 8 - Makinayı kullanmaya başlamadan önce gaz kolunun çalışıp çalışmadığını kontrol edin.
- 9 - Çalışırken, ara sıra motoru durdurup bıçağı kontrol edin. Her hangi bir çatlak ya da kırık varsa hemen değiştirin.
- 10 - Motorlu tirpanı çalıştırmadan önce bıçağın rahat dönüp dönmediğini ve üzerinde her hangi bir yabancı cisim olup olmadığını kontrol edin.
- 11 - Motor rölantideyken bıçak dönmemelidir. Dönüyorsa rölanti ayar vidasıyla ayarlayın.
- 12 - Taşırken motor durmuş ve bıçağın metal muhafazası üzerinde olmalıdır.
- 13 - Ayağınızı yere sıkı basın ve emniyetli bir pozisyonda kesim yapın.
- 14 - Motorlu tirpanı hava akımı olan yerlerde kullanın.
- 15 - Bıçağa dokunmayın ve motor çalışırken bakım yapmayın.
- 16 - Depoyu doldururken motor durmuş olmalıdır. Etrafta ateş ya da ısı kaynağı bulunmamalıdır. Yakıt koyarken sigara içmeyin.
- 17 - Motor çalışırken deponun kapağını açmayın.
- 18 - Yere ya da motorun üzerine benzin dökmemeye dikkat edin.
- 19 - Depoyu doldururken benzin taşarsa, motoru benzinin aktığı yerden uzakta çalıştırın.
- 20 - Cihazınızı temizlemek için benzin kullanmayın.
- 21 - Bujiyi silindirin yakınında kontrol etmeyin.
- 22 - Bozuk egzozla çalışmayın.
- 23 - Saplarda yağ ve benzin bulunmamalıdır.
- 24 - Motorlu tirpanı kuru bir zeminde ve yakıt deposu boş olarak tutun. Yere koymayın.
- 25 - Saplar takılmamışken motoru çalıştırmayın.
- 26 - Taşlara ve diğer nesnelere çarpmamak için yere çok yakın kesim yapmayın.
- 27 - Her gün motorunuzu hem kullanım hem de güvenlik açısından kontrol edin.
- 28 - Rutin bakım haricinde kendi başınıza motorlu tirpanınıza bakım yapmaya kalkmayın. Bakım yaptırmak için yetkili servislere başvurun.

PRAVIDLA BEZPEČNOSTI

POZOR: Pokud je správně používán, je křovinořez rychlým pomocníkem a účinným nástrojem. Pokud je používán nesprávně nebo v rozporu s pravidly bezpečnosti, může se stát nebezpečným nástrojem. Aby byla vaše práce vždy příjemná a bezpečná, dodržujte vždy přísné bezpečnostní pravidla, která jsou uvedena v tomto návodu k použití.

- 1 - S výrobkem smí pracovat pouze osoby starší 18 let, zdravotně způsobilé. Nesmí být unavené, pod vlivem alkoholu nebo omamných látek.
- 2 - Každý pracovník, který bude pracovat s výrobkem, musí být řádně a prokazatelně seznámen s hlavními zásadami ochrany, bezpečnosti a hygieny práce. Obsluhu a běžnou údržbu výrobku smí provádět osoba poučená v rozsahu návodu. Opravy směji provádět jen kvalifikovaní pracovníci.
- 3 - Při práci používejte vždy ochranný oděv a vhodnou obuv, ochranu uší, ochranné brýle (štíť) a rukavice. Křovinořez držte pevně oběma rukama zavěšený na ramenním popruhu, krácejte klidně, nikdy neběhejte. Rukojeti udržujte suché, čisté a bez oleje nebo paliva.
- 4 - Nedovoľte dětem, aby používaly křovinořez.
- 5 - Zkontrolujte dokonale celé pásmo, v němž budete stroj používat, odstraňte všechny kameny, dráty nebo jiné předměty, které by mohly být sebrány a odmrštěny rotujícími nástroji. Vykažte z ohroženého prostoru všechny osoby. Ohrožený prostor je kruh o poloměru min. 15 m. Vstoupí-li při práci s křovinořezem do ohroženého prostoru cizí osoba, okamžitě zastavte motor.
- 6 - Před spuštěním motoru zkontrolujte celkový stav křovinořezu, především stav a upevnění řezného nástroje a bezpečnostního krytu nástroje. S řezným kotoučem, na kterém vznikly trhliny, nebo s poškozeným strojem se nesmí pracovat.
- 7 - Používejte pouze řezné nástroje nebo příslušenství určené pro tento typ výrobku. Při používání jiných, než výrobcem doporučených, řezných nástrojů a příslušenství, se vystavujete nebezpečí ztráty nároku na záruční opravu. O doporučených příslušenstvích se informujte u svého prodejce.
- 8 - Před spuštěním motoru se přesvědčte, že se plynová páčka pohybuje volně.
- 9 - Při volnoběžných otáčkách motoru se nesmí otáčet řezný nástroj. Jestliže se nástroj otáčí, s křovinořezem nepracujte. Je nutno provést seřízení karburátoru nebo se obrátit na autorizovanou opravnu.
- 10 - Považujte svůj stroj za zdroj možného nebezpečí a uvědomte o tom ostatní. Stroj přepravujte vždy s vypnutým motorem a s nasazeným ochranným krytem kotouče, popř. s demontovaným řezným kotoučem.
- 11 - Nepracujte se strojem nikdy na vlhké nebo promoklé trávě. Pracujte na dobrém, stabilním podkladu. Pracujte pouze ve dne nebo při velmi dobrém umělém osvětlení.
- 12 - Nespouštějte motor v uzavřených místnostech, výfukové plyny jsou jedovaté.
- 13 - Je zakázáno spouštět křovinořez na pracovištích se zákazem manipulace s otevřeným ohněm, v uzavřených prostorách, na místě, kde se doplňují pohonné hmoty a v okruhu do 2 m od tohoto místa, plnit palivovou nádrž za chodu motoru, v blízkosti otevřeného ohně anebo při plnění kouřit. Spouštíte-li stroj pro plnění, vždy jej přesuňte několik metrů od místa plnění. Za chodu motoru nesnímejte víčko palivové nádrže.
- 14 - Nikdy se nesnažte plnit nádrž palivem, pokud trychtýř nebo plnicí trubka není zasunuta až do nádrže. Použití příliš širokého trychtýře či trubky může způsobit rozlití paliva a tím tvorbu vysoce vznětlivých par. Nebezpečí požáru!
- 15 - K čištění stroje nikdy nepoužívejte palivo.
- 16 - Nikdy nekontrolujte, zda zapalovací svíčka dává jiskru, v blízkosti otvoru válce.
- 17 - Nikdy nepracujte s poškozeným tlumičem výfuku.
- 18 - Během použití stroje kontrolujte, zda se na řezný nástroj nebo jeho okolí nenamotává tráva. Namotanou trávu je nutno okamžitě odstranit. Před tím vždy zastavte motor a sejměte kabelovou koncovku ze zapalovací svíčky.
- 19 - Prováděte-li kontroly nebo opravy, ujistěte se, že všechny rotující části jsou v klidu. Sejměte kabelovou koncovku ze zapalovací svíčky a udržujte ji v bezpečné vzdálenosti od svíčky, aby nemohlo dojít k náhodnému vznícení.
- 20 - Stroj skladujte v bezpečné vzdálenosti od zdrojů tepla, na suchém místě (ne na zemi) a tak, aby nikoho neohrozil. Nikdy neskladujte stroj s palivem v nádrži v budově, kde mohou výparny vyvolat samovznícení a požár.
- 21 - Nikdy nespouštějte motor, pokud není křovinořez plně sestaven.
- 22 - Pokud přenášíte křovinořez mezi jednotlivými pracovišti, vždy vypněte motor. Zastavte motor, pokud se strojem nepracujete.
- 23 - Po použití stroje se nikdy nedotýkejte tlumiče výfuku a jiných horkých částí stroje, dokud se neochladí.
- 24 - Nesekejte příliš nízko nad zemí, aby nedocházelo zbytečně ke kontaktu rotujícího nástroje a kamenů nebo jiných pevných předmětů.
- 25 - Neprovádějte práce ani opravy, které nejsou popsány v tomto návodu. Ostatní operace údržby svěřte autorizované opravně.
- 26 - Při výměně dílů a součástí používejte pouze originální náhradní díly.
- 27 - Případnou likvidaci stroje je nutné provádět v souladu s předpisy na ochranu životního prostředí.
- 28 - Tento návod k použití uchovávejte tak, aby byl v případě potřeby po ruce.

МЕРЫ ПРЕДОСТОРОЖНОСТИ

ВНИМАНИЕ - Кусторез при правильном использовании - это быстрый, удобный и эффективный инструмент. Для предотвращения несчастных случаев и серьезных поломок тщательно выполняйте наши советы.

- 1 - Никогда не пользуйтесь кусторезом, если Вы устали.
- 2 - Работая с кусторезом, надевайте соответствующую одежду и защитные приспособления: сапоги, прочные брюхи, перчатки или рукавицы, защитные очки, наушники и каску.
- 3 - Не позволяйте детям пользоваться кусторезом.
- 4 - Следите, чтобы во время использования кустореза в радиусе 15 м перед вами не было посторонних лиц.
- 5 - Перед использованием кустореза удостоверьтесь, что болт, фиксирующий фрезу хорошо затянут.
- 6 - Кусторез должен быть оснащен режущими приспособлениями, рекомендуемыми производителем для данной модели.
- 7 - Нельзя использовать кусторез без установленного щитка безопасности на фрезе или головке.
- 8 - Перед включением двигателя удостоверьтесь, что рычаг акселератора двигается свободно.
- 9 - Перед началом и во время работы чаще останавливайте двигатель и проверяйте фрезу. При первом же признаке появления трещин или разрывов немедленно замените фрезу.
- 10 - Перед запуском двигателя убедитесь, что фреза вращается свободно и ничего не задевает.
- 11 - Фреза не должна вращаться при холостом ходе двигателя. Если она вращается, отрегулируйте винт регулировки холостого хода.
- 12 - Кусторез можно переносить только при выключенном двигателе и надетом щитке безопасности.
- 13 - При работе займите устойчивое и безопасное положение.
- 14 - Кусторез можно запускать только в хорошо проветриваемых местах.
- 15 - Нельзя касаться фрезы и производить какие-либо ремонтные работы при выключенном двигателе.
- 16 - Топливный бак следует заполнять при выключенном двигателе и вдали от источников огня. При заполнении бака нельзя курить.
- 17 - Не снимайте крышку топливного бака при работающем двигателе.
- 18 - Следите за тем, чтобы топливо не проливалось на землю или на двигатель.
- 19 - Если при заполнении бака топливо прольется, обязательно смените место перед запуском двигателя.
- 20 - Не используйте топливную смесь для чистки.
- 21 - Во избежание воспламенения паров топлива не проверяйте исправность свечи зажигания вблизи отверстия цилиндра.
- 22 - Нельзя работать с неисправным глушителем.
- 23 - Следите, чтобы рукоятки были сухими и чистыми, без следов масла или топлива.
- 24 - Кусторез надо хранить в сухом месте, вдали от источников тепла, на земле.
- 25 - Не запускайте двигатель со снятой штангой.
- 26 - Во избежание ударов по камням или другим предметам не косите низко над землей.
- 27 - Ежедневно проверяйте, что все защитные приспособления работают надлежащим образом.
- 28 - Не ремонтируйте кусторез самостоятельно и не проводите самостоятельно иные работы по обслуживанию, за исключением обычного обслуживания. Обращайтесь в сервис-центры.



p.n. 4175158



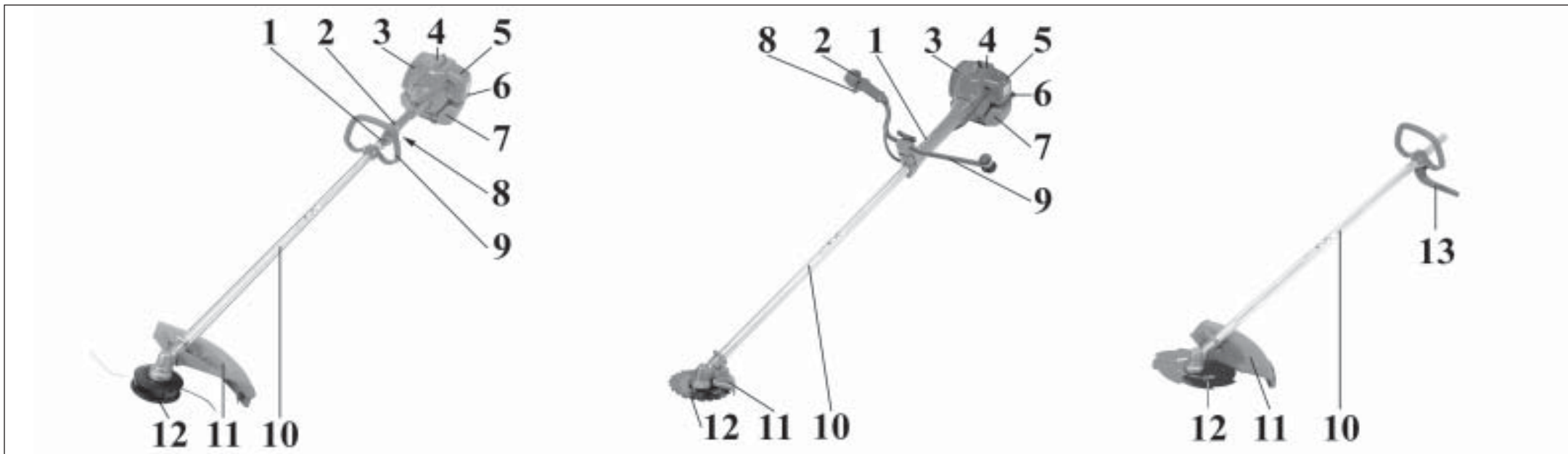

TR MOTORLU TIRPANIN PARÇALARI

- | | |
|-------------------------|--------------------------|
| 1 - Askı Bağlantısı | 8 - Gaz Kolu |
| 2 - Kontak Düğmesi | 9 - Sap |
| 3 - Egzos | 10 - Şaft |
| 4 - Motor | 11 - Metal Koruyucu |
| 5 - Hava Filtresi | 12 - Bıçak/misinalı kafa |
| 6 - Yakıt deposu kapağı | 13 - Emniyet kolu |
| 7 - Yakıt Deposu | |

CZ POPIS KŘOVINOŘEZU

- | | |
|-----------------------------------|--------------------------|
| 1 - Připojení popruhu přes rameno | 8 - Páčka plynu |
| 2 - Vypínač zapalování | 9 - Rukojeť |
| 3 - Kryt tlumiče výfuku | 10 - Trubka hřídele |
| 4 - Motor | 11 - Kryt nástroje |
| 5 - Vzduchový filtr | 12 - Řezný nástroj |
| 6 - Víčko palivové nádrže | 13 - Bezpečnostní opěrka |
| 7 - Palivová nádrž | |

RUS ДЕТАЛИ БЕНЗОКОСЫ

- | | |
|----------------------------------|-------------------------------|
| 1 - Одиночный или двойной ремень | 8 - Рукоятка запуска |
| 2 - Выключатель ON/OFF | 9 - Ручка |
| 3 - Крышка глушителя | 10 - Удлинитель |
| 4 - Двигатель | 11 - Защитный чехол |
| 5 - Воздушный фильтр | 12 - Лезвие (бобина с леской) |
| 6 - Крышка топливного бака | 13- Защита от обратного хода |
| 7 - Топливный бак | |

TR **SEMBOLLER VE İKAZ İŞARETLERİ**
CZ **VYSVĚTLENÍ SYMBOLŮ A BEZPEČNOSTNÍCH UPOZORNĚNÍ**
RUS **ОБЪЯСНЕНИЕ СИМВОЛОВ И МЕРЫ ПРЕДОСТОРОЖНОСТИ**



- Metal disk ve plastiklerden yapılmış koruma botu ve eldiveni giyiniz.
- Při používání kovových nebo plastových kotoučů používejte ochrannou obuv a rukavice.
- Наденьте защитные обувь и перчатки при работе с металлическими или пластмассовыми дисками.



- Kask, gözlük ve kulaklık takın.
- Noste ochranné pomůcky očí, uší a hlavy.
- Наденьте каску, защитные очки и наушники.



- Fırlayan cisimlere dikkat ediniz.
- Pozor na odhazování předmětů!
- Обратите внимание на метание предметов.



- İnsanlardan 15 m kadar uzakta çalışın.
- Udržujte vzdálenost od okolostojících 15 m.
- Держите посторонних на расстоянии не менее 15 м.



- Motorlu tırpanı kullanmadan önce kullanım kılavuzunu okuyun.
- Před prací se strojem si přečtete návod k použití.
- Перед эксплуатации машины прочтите руководство по эксплуатации.



p.n. 001000939



Size M p.n. 001000844
Size L p.n. 001000845
Size XL p.n. 001000846
Size XXL p.n. 001000847



Size S/M p.n. 001000882
Size L/XL p.n. 001000883



p.n. 001000835



p.n. 001000940



p.n. 001000941



Size M p.n. 001000931
Size L p.n. 001000932
Size XL p.n. 001000933
Size XXL p.n. 001000934



p.n. 001000971



p.n. 001000942



p.n. 001000848

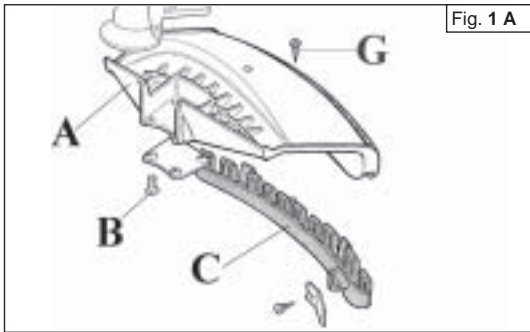

Fig. 1 A

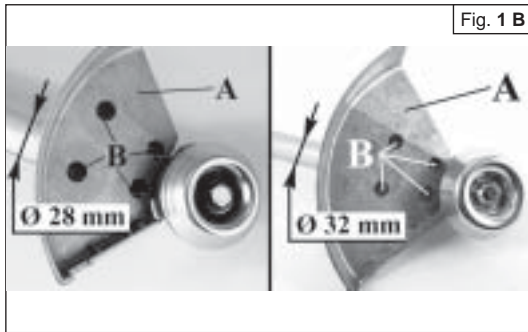

Fig. 1 B

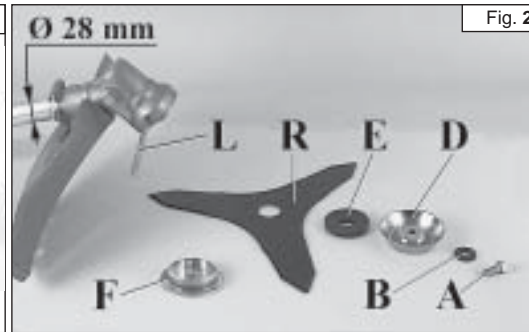

Fig. 2

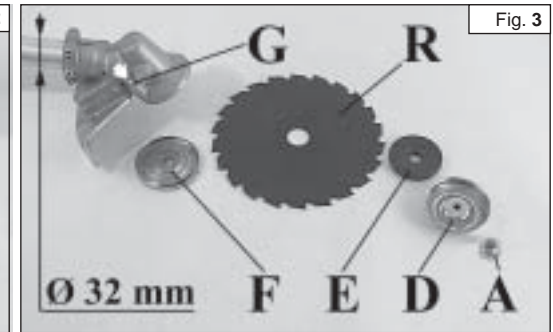

Fig. 3

Türkçe

MONTAJ

METAL KORUYUCUNUN MONTAJI (Şekil 1A-B)

Metal koruyucuyu (A) şaftta kullanıcının rahatça çalışmasına olanak verecek pozisyonda (B) vidalayın.

NOT:(Şekil 1A) Koruyucuyu (C) sadece misinalı kafayla kullanın. Koruyucu (C), vida (G) ile koruyucu (A) üzerine takılmalıdır.

Ağaç kesmek için kullanılan 22-60-80 diş bıçaklar ile metal koruyucu kullanmanız tavsiye olunur (Şekil 1B).

DISKİN TAKILMASI "S" MODELLER (Şekil 2)

Somunu (A) saatin yönünde gevşetin. Rondelayı (B), contayı (D) ve alt flanşı (E) çıkarın. Bıçağı (R) üst flanşa (F) monte ederek sıkıştırın. Dönüş yönünün doğru olup olmadığını kontrol edin. Alt flanşı (E), contayı (D) ve rondelayı (B) monte ederek somunu (A) saatin aksi yönünde sıkıştırın (L). Verilen pimi deliğe (Şekil 2) veya uygun bir düğmeye basmak için sokarak bıçağı sabitleştirin ve somunu (A, Şekil 2) **2.5 kgm (25 Nm)** güçle sıkıştırın.

DISKİN TAKILMASI "T" MODELLER (Şekil 3)

Tekerlekleri (A) saatin yönünde gevşetin. Contayı (D) ve alt flanşı (E) çıkarın. Bıçağı (R) üst flanşa (F) monte ederek sıkıştırın. Dönüş yönünün doğru olup olmadığını kontrol edin. Alt flanşı (E), contayı (D) monte ederek tekerlekleri (A) saatin aksi yönünde sıkıştırın (L). Verilen pimi deliğe (G) veya uygun bir düğmeye basmak için sokarak bıçağı sabitleştirin ve tekerlekleri (A, Şekil 3) **3 kgm (30 Nm)** güçle sıkıştırın.

⚠ DİKKAT! Kesme diskinin nakliye veya yeniden kurulması esnasında, disk/plak koruyucusunu Şekil 4-5 de gösterildiği gibi takınız.

Česky

SESTAVENÍ KŘOVINOŘEZU

KRYT NÁSTROJE (Obr. 1A-B)

Připevněte plastový kryt nástroje (A) k trubce hřídele pomocí šroubů (B).

Pozn.: Ochrana (C) se používá s vyřínací hlavou.

Kryt (C) musí být upevněn pomocí šroubu (G) ke krytu (A).

Pokud budete používat vícezubé řezné kotouče (22-60-80 zubů), vyměňte kryt nástroje za kovový.

KOTOUČ MODEL "S" (Obr. 2)

Povolte šroub (A) (M 8x1,25 - levý závit) ve směru hodinových ručiček. Sejměte podložku (B), spodní krytku (D) a spodní unašeč (E). Nasadte kotouč (R) na horní unašeč (F). Nasadte spodní unašeč (E), spodní krytku (D), podložku (B) a dotáhněte šroub (A) proti směru hodinových ručiček. Do otvoru vsuňte čep (L, Obr. 2) a zablokujte kotouč. Nyní dotáhněte šroub (A, Obr. 2) kroutícím momentem **2.5 kgm (25 Nm)**.

KOTOUČ MODEL "T" (Obr. 3)

Povolte lišty (A) (M 8x1,25 - levý závit) ve směru hodinových ručiček. Sejměte spodní krytku (D) a spodní unašeč (E). Nasadte kotouč (R) na horní unašeč (F). Nasadte spodní unašeč (E), spodní krytku (D) a dotáhněte lišty (A) proti směru hodinových ručiček. Stiskněte příslušné tlačítko (G, Obr. 3) a zablokujte kotouč. Nyní dotáhněte lišty (A) kroutícím momentem **3 kgm (30 Nm)**.

⚠ UPOZORNĚNÍ! V případě přepravy nebo uložení křovinořezu namontujte kryt kotouče podle obrázku 4-5.

РУССКИЙ

СБОРКА

УСТАНОВКА ЩИТКА БЕЗОПАСНОСТИ (Рис. 1А-В)

Установите щиток (А) на штангу с помощью винтов (В) в положение, позволяющее оператору безопасно работать.

ПРИМЕЧАНИЕ: щитком (С, Рис. 1А) пользуйтесь только если используется головка с леской. Защитный картер (С) прикрепляется к защитному картеру (А) с помощью винта (G).

При использовании фрез по дереву (22-60-80 зубьев), **всегда** ставьте металлический щиток (Рис. 1В), заказывается дополнительно.

УСТАНОВКА ФРЕЗЫ Мод. "S" (Рис. 2)

Отвертите болт (А) вращением по часовой стрелке; снимите шайбу (В), крышку (D) и нижний фланец (E). Установите фрезу (R) на верхний фланец (F), убедившись, что направление вращения фрезы правильное. Установите нижний фланец (E), крышку (D), шайбу (B) и затяните болт (А) вращением против часовой стрелки. Вставьте чеку в соответствующее отверстие (L) для фиксации фрезы и затяните болт (А, рис. 2А) с усилием **2,5 Kgm (25 Nm)**.

УСТАНОВКА ФРЕЗЫ Мод. "Т" (Рис. 3)

Отвертите гайку (А) вращением по часовой стрелке; снимите крышку (D) и нижний фланец (E). Установите фрезу (R) на верхний фланец (F), убедившись, что направление вращения фрезы правильное. Установите нижний фланец (E), крышку (D) и затяните гайку (А) вращением против часовой стрелки. Вставьте чеку в соответствующее отверстие (L) для фиксации фрезы и затяните гайку (А, рис. 3) с усилием **3 Kgm (30 Nm)**.

⚠ Внимание! Во время транспортировки или складирования кустореза, установите на нем защитный колпак диска, как показано на рисунках 4-5.

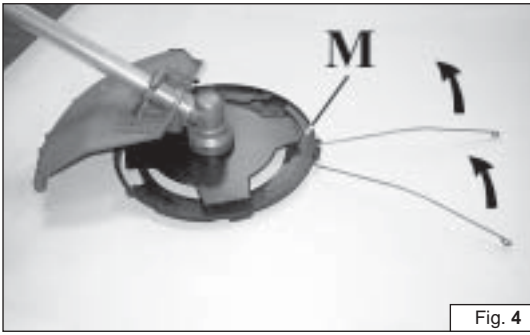

Fig. 4

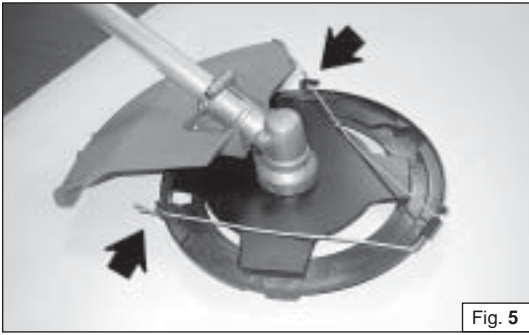
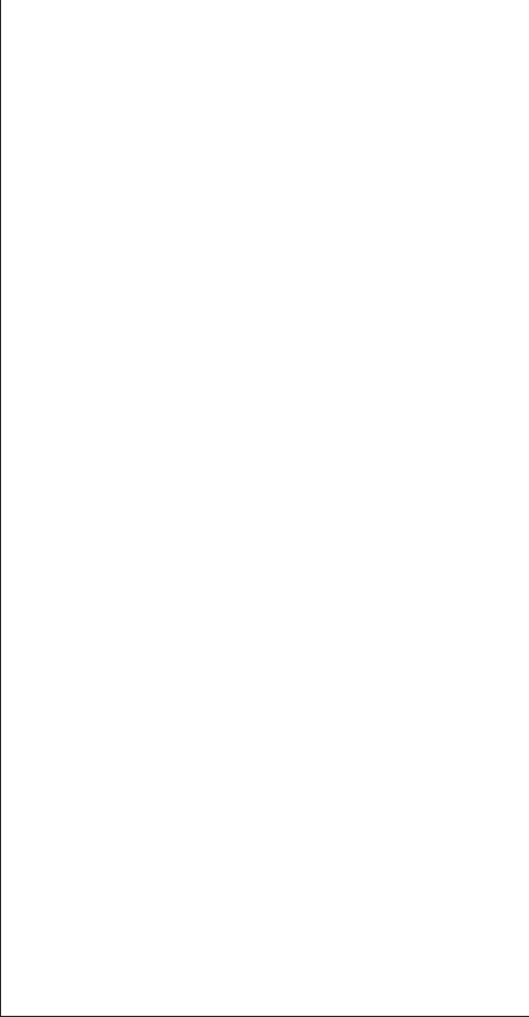
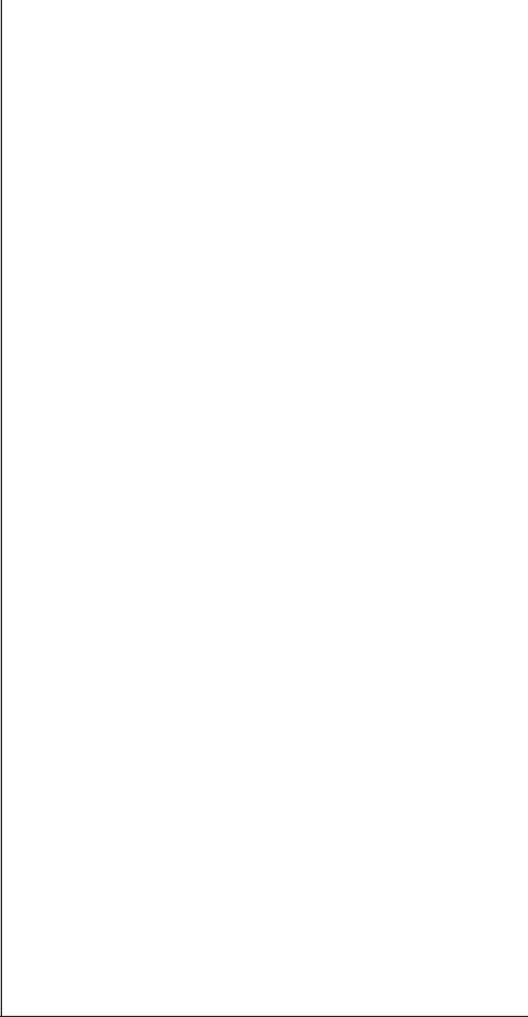
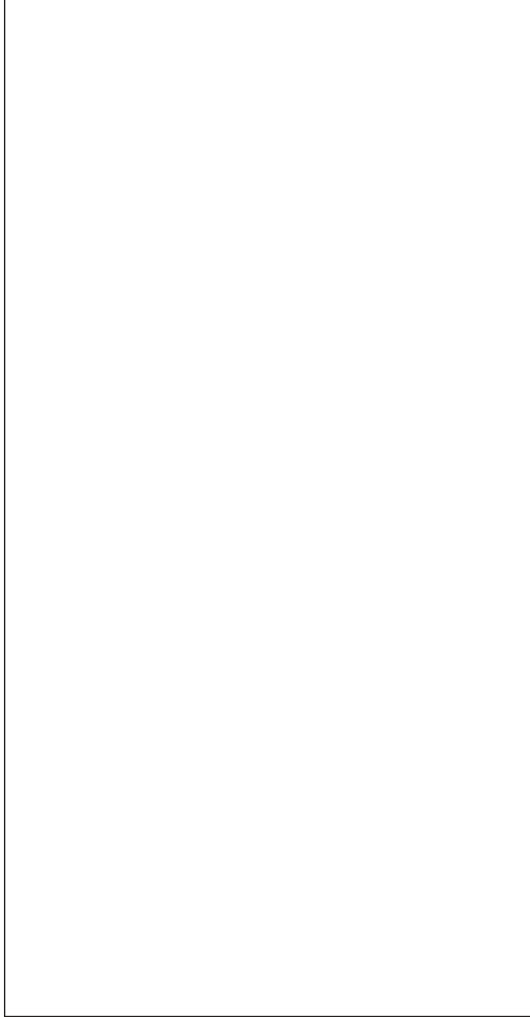
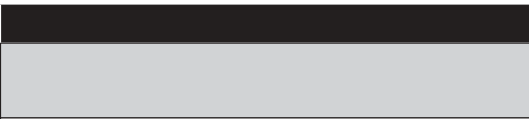
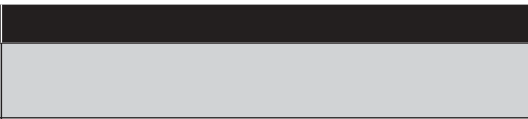
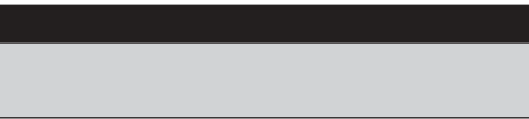
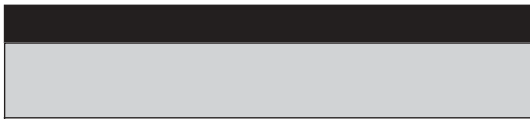
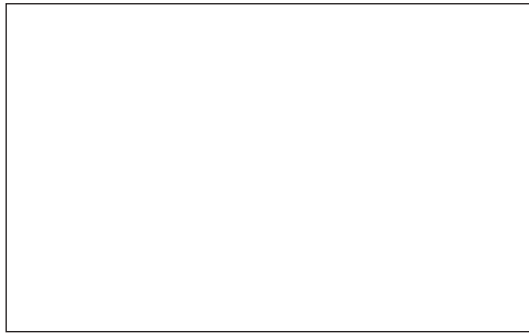
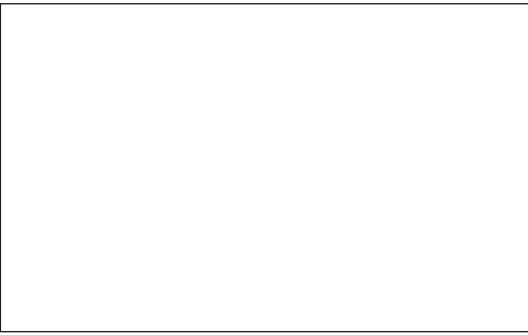

Fig. 5



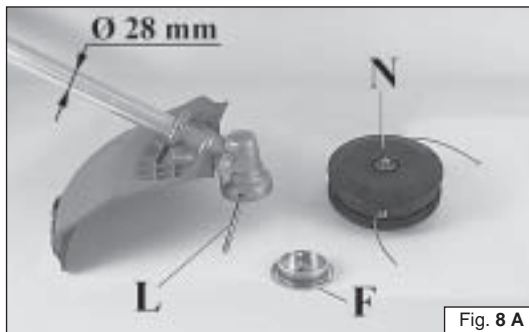

Fig. 8 A

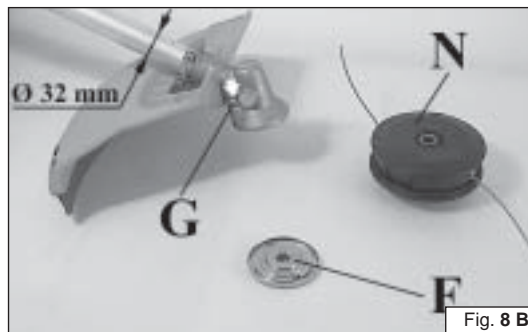

Fig. 8 B

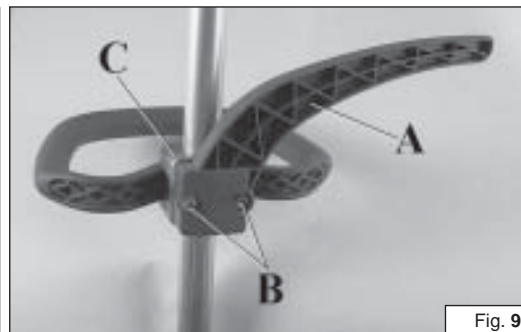

Fig. 9



Fig. 10 A

Türkçe

MONTAJ - ÇALIMA ÖNLEMLERİ

MISINALI KAFANIN TAKILMASI (Şekil 8A-B)
Üst flanşı (F) yerine takın. Kafa sabitleme pimini (Şekil 8A) veya uygun bir düğmeye basmak için deliğe geçirin ve kafayı (N) elle saatin tersi yönünde çevirerek sıkıştırın (L).

EMNİYET KOLU MONTAJI (Şekil 9)

Misinalı Kafa yerine metal bıçak kullanıldığında emniyet kolunu takmanız gerekir. Emniyet Kolunu (A), Bağlantı parçasını (C) kullanarak, de kullanılan Civatalar (B) ile sabitleyiniz. Emniyet kolunun Tirpanınızın solunda olmasına dikkat ediniz.

SAPIN TAKILMASI (Şekil 10 A-B-C)

Sapı şafta geçirin ve (A) vidalarını, rondelalarını ve somunlarını kullanarak sabitleyin. Sapın yeri kullanıcının gereksinimlerine göre belirlenecektir.

⚠ DİKKAT: Bütün parçaların doğru bağlanıp bağlanmadığını kontrol edin ve vidaları iyice sıkıştırın.

ÇALIMA ÖNLEMLERİ

⚠ DİKKAT! - Daima güvenlik önlemlerine uyun. Motorlu tirpan sadece otları kesmekte kullanılır. Her hangi bir şeyi kaldırmak, başka bir yere taşımak, kırmak ya da bir yere çakmak için kullanmayın. İmalatçı firmanın motorlu tirpanın gücüne uygun bulmadığı aletleri takmayın ya da kullanımına izin vermediği alanlarda kullanmayın.

Česky

SESTAVENÍ KŘOVINOŘEZU - BEZPEČNOSTNÍ OPATŘENÍ PŘI PRÁCI

VYŽINACÍ HLAVA (Obr. 8A-B)

Nasadte horní unašeč (F) a zablokujte hřídel tak, že čep (L) vsunete do otvoru (Obr. 8A) nebo stiskněte příslušné tlačítko (G, Obr. 8B). Vyžinací hlavu (N) dotáhněte rukou proti směru hodinových ručiček.

BEZPEČNOSTNÍ OPĚRKA (Obr. 9)

Opěrka je bezpečnostní prvek, který zamezuje náhodnému kontaktu nohy obsluhy a rotujícího kotouče (pouze u "S" verzi). V případě, že hodláte použít řezný kotouč, přiložte opěrku (A) zespodu k namontované přední rukojeti a pevně ji přišroubujte příloženými šrouby (B).

RUKOJEŤ (Obr.10A-B-C)

Poloha rukojeti je volitelná podle požadavků obsluhy. Nasadte rukojeť na trubku a lehce připevněte pomocí šroubů (A), podložek a matic do vzdálenosti asi 35 cm od horního konce trubky. Konečné nastavení polohy rukojeti proveďte, až když vyzkoušíte křovinořez zavěšený na ramenním popruhu v pracovní poloze. Pak šroubové spoje dotáhněte.

⚠ POZOR: Ujistěte se, že jsou všechny součásti správně namontovány a všechny šrouby jsou utaženy.

BEZPEČNOSTNÍ OPATŘENÍ PŘI PRÁCI

⚠ POZOR! - Vždy dodržujte bezpečnostní opatření. Křovinořez je určen pouze pro sekání travnatých porostů nebo křovin, je zakázáno sekát jiné druhy materiálu. Nepoužívejte křovinořez jako páku při zvedání, přemísťování nebo lámání předmětů, ani jako vzpěru. Používání jiných nástrojů nebo zařízení, která nejsou určena pro tyto křovinořezy je nebezpečné.

РУССКИЙ

СБОРКА - ПРАВИЛА РАБОТЫ

УСТАНОВКА ГОЛОВКИ С НЕЙЛОНОВОЙ ЛЕСКОЙ (Рис. 8 А-В)

Поставьте верхний фланец (F) на место. Вставьте чеку, фиксирующую головку, в отверстие (L) или нажмите кнопку (G, Рис.8B) и закрутите головку (N) вращением против часовой стрелки.

УСТАНОВКА РЫЧАГА БЕЗОПАСНОСТИ (Рис.9)

При использовании фрезы вместо головки с нейлоновой леской необходимо установить рычаг безопасности. Установите рычаг (A) под крепление рукоятки (C) с помощью винтов (B). Убедитесь, что рычаг безопасности установлен слева, если кусторез держать в положении для кошения.

УСТАНОВКА РУЧКИ (Рис. 10 А-В-С)

Установите рукоятку на штангу и закрепите ее, используя винты (A), шайбы и гайки. Положение рукоятки рассчитывается, исходя из удобства оператора.

⚠ ВНИМАНИЕ - Убедитесь, что все части соединены правильно и все винты затянуты.

ПРАВИЛА РАБОТЫ

⚠ ВНИМАНИЕ! - Всегда соблюдайте правила безопасности. Не используйте кусторез в качестве рычага для поднятия, передвижения или разбивания предметов, и не допускайте соприкосновения ножа работающего кустореза с твердыми предметами. Запрещается использовать в качестве насадок приспособления или инструменты, отличные от указанных изготовителем.

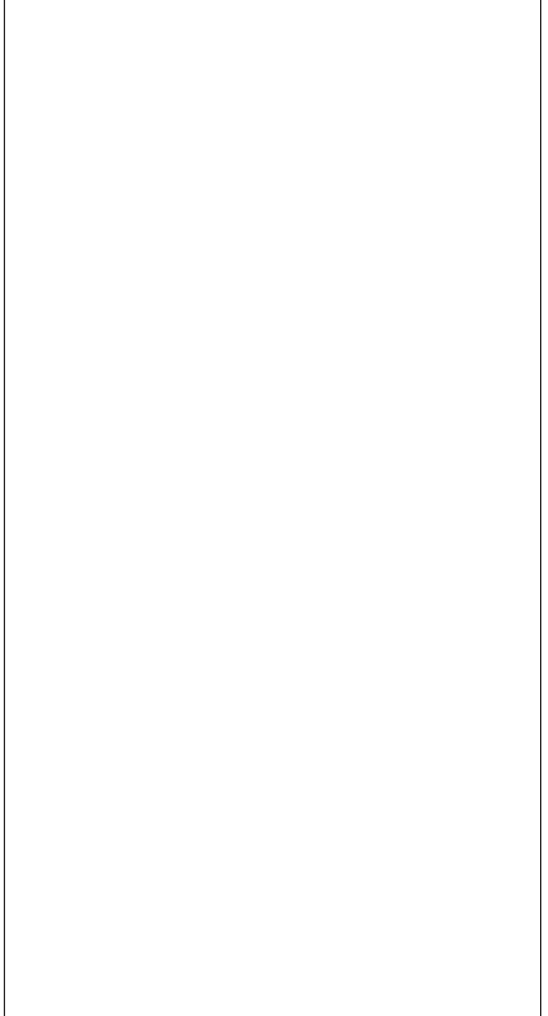
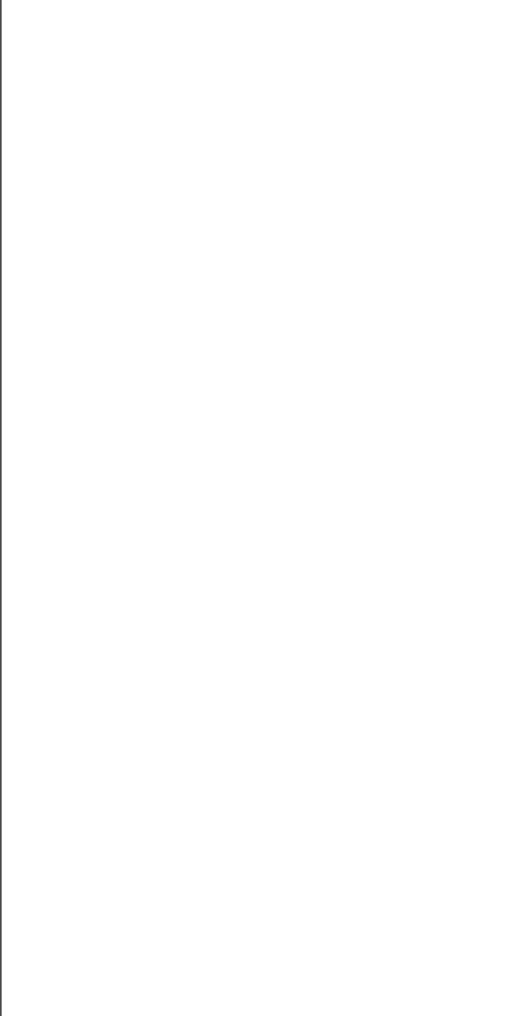
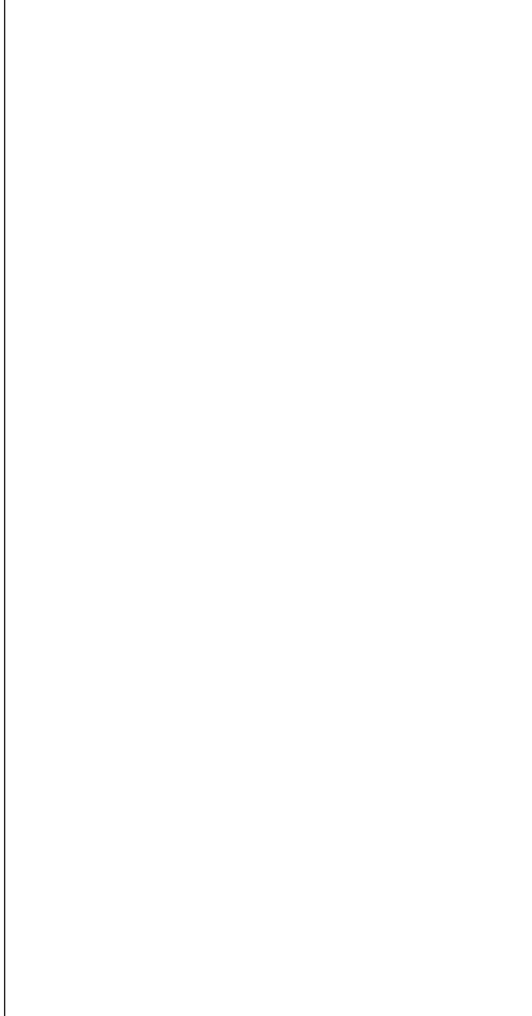
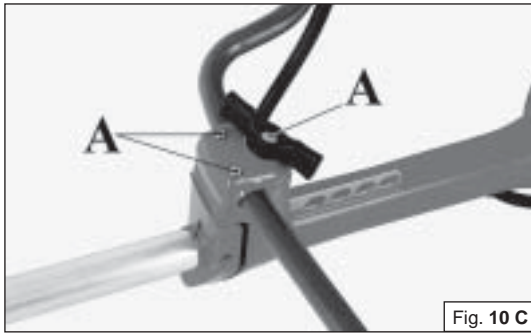
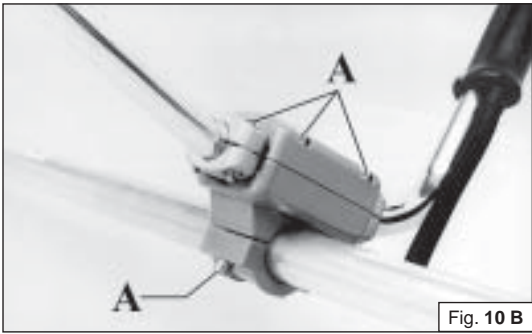

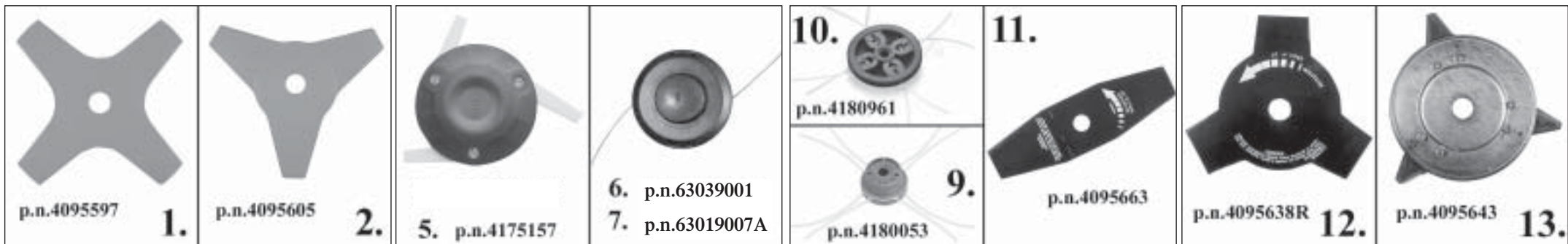

Türkçe Česky РУССКИЙ

ÖNERİLEN KESME SEÇENEKLERİ **DOPORUŐENÉ ŘEZNÉ NÁSTROJE** **Рекомендуемые устройства резки**

1. 4 dişli naylon bıçak – Ø 10"/255 mm
2. 3 dişli naylon bıçak – Ø 10"/255 mm
5. "Pro Trim Professional" Disk/Plak 3 bıçak – Ø 315 mm
6. "Tap and go" Uç Ø 160 mm – 2 naylon ip Ø 3,3 mm (beraberinde verilen 755 MASTER)
7. "Tap and go" Uç Ø 130 mm – 2 naylon ip Ø 3 mm (beraberinde verilen 746-753)
9. "Multiline" Uç Ø 2,75"/73 mm – 8 kare ip, kenar 3,3 mm
10. "Multiline" Uç Ø 5,2"/137 mm – 8 kare ip, kenar 3 mm
11. Bıçak Ø 12"/305 mm, kalınlık 1,6 mm
12. 3 dişli disk/plak Ø 10"/255 mm, kalınlık 1,4 mm
13. 3 dişli disk/plak Ø 10"/255 mm, kalınlık 1,4 mm
14. 3 dişli disk/plak Ø 10"/255 mm, kalınlık 1,8 mm
15. 3 dişli disk/plak Ø 12"/305 mm, kalınlık 2,4 mm
17. 4 dişli disk/plak Ø 10"/255 mm, kalınlık 1,4 mm
19. 8 dişli disk/plak Ø 10"/255 mm, kalınlık 1,4 mm
20. 22 dişli disk/plak Ø 8"/200 mm, kalınlık 1,6 mm
22. 60 dişli disk/plak Ø 10"/255 mm, kalınlık 1,4 mm
24. 80 dişli disk/plak Ø 10"/255 mm, kalınlık 1,4 mm
26. 3 dişli disk/plak Ø 12"/305 mm, kalınlık 2,25 mm (beraberinde verilen)

⚠ DİKKAT – Üretici tarafından onaylanmayan kesme seçenekleri tehlikeli durumlara yol açabilir.

⚠ DİKKAT – Yanlış kesime ayarlı bir alet veya yanlış şekilde bilenenmiş bir bıçak geri tepme riskini artırır. Herhangi bir hasar veya çatlak olup olmadığını anlamak için çim biçme bıçaklarını kontrol ediniz; eğer hasar varsa değiştiriniz.

ÇİM BİÇME BİÇAKLARININ BİLENMESİ
2-3-4 DIŞLI

1. Çim biçme bıçakları ters çevrilebilir özelliğindedir: bir tarafı keskinliğini kaybettiğinde, bıçak ters çevrilip diğer tarafı kullanılabilir.
2. Çim biçme bıçakları daha basit kesim yapması için bir yassı eğer ile bilenir.
3. Dengenin korunmasını sağlamak için, tüm kesim kenarını aynı ölçüde bileyiniz.
4. Eğer bıçaklar doğru şekilde bilenmezse makinede anormal titreşimler oluşabilir ve bu da bıçakların kırılmasına neden olabilir.

1. Nylonový nůž 4 zubů – Ø 10"/255 mm
2. Nylonový nůž 3 zuby – Ø 10"/255 mm
5. Kotouč "Pro Trim Professional" 3 nože – Ø 315 mm
6. Hlavice "Tap and go" Ø 160 mm – 2 nylonové struny Ø 3,3 mm (jsou součástí vybavení 755 MASTER)
7. Hlavice "Tap and go" Ø 130 mm – 2 nylonové struny Ø 3 mm (jsou součástí vybavení 746-753)
9. Hlavice "Multiline" Ø 2,75"/73 mm – 8 čtvercových strun, strana 3,3 mm
10. Hlavice "Multiline" Ø 5,2"/137 mm – 8 čtvercových strun, strana 3 mm
11. Nože Ø 12"/305 mm, tloušťka 1,6 mm
12. Kotouč 3 zuby Ø 10"/255 mm, tloušťka 1,4 mm
13. Kotouč 3 zuby Ø 10"/255 mm, tloušťka 1,4 mm
14. Kotouč 3 zuby Ø 10"/255 mm, tloušťka 1,8 mm
15. Kotouč 3 zuby Ø 12"/305 mm, tloušťka 2,4 mm
17. Kotouč 4 zuby Ø 10"/255 mm, tloušťka 1,4 mm
19. Kotouč 8 zuby Ø 10"/255 mm, tloušťka 1,4 mm
20. Kotouč 22 zuby Ø 8"/200 mm, tloušťka 1,6 mm
22. Kotouč 60 zuby Ø 10"/255 mm, tloušťka 1,4 mm
24. Kotouč 80 zuby Ø 10"/255 mm, tloušťka 1,4 mm
26. Kotouč 3 zuby Ø 12"/305 mm, tloušťka 2,25 mm (jsou součástí vybavení)

⚠ UPOZORNĚNÍ - Použití jiných řezných nástrojů než nástrojů schválených výrobcem může být nebezpečné.

⚠ UPOZORNĚNÍ! – Špatně sekající nástroj nebo nástroj se špatně nabroušeným ostřím zvyšuje nebezpečí zpětného nárazu. Kontrolujte, zda nejsou nože sekačky poškozené nebo popraskané; zjistíte-li závadu, ihned je vyměňte.

BROUŠENÍ NOŽŮ SEKAČKY 2-3-4 ZUBY

1. Nože sekačky je možné obrátit: jestliže je ostří tupé, můžete nůž obrátit a používat ho z druhé strany.
2. Nože sekačky se brousí plochým pilníkem s jednoduchým brusem.
3. Všechna ostří nabruste stejným způsobem, abyste neporušili rovnováhu.
4. Jestliže nože nejsou správně nabroušené, mohou způsobovat neobvyklé vibrace nástroje a následně zlomení nožů.







1. Нейлоновый дисковый нож с 4 зубьями - Ø 10"/255 mm
2. Нейлоновый дисковый нож с 3 зубьями - Ø 10"/255 mm
5. Диск "Pro Trim Professional" с 3 лезвиями Ø 315 mm
6. Головка "Tap and go" Ø 160 mm – 2 лески Ø 3,3 mm (в комплекте с машиной 755 MASTER)
7. Головка "Tap and go" Ø 130 mm – 2 лески Ø 3 mm (в комплекте с машиной 746-753)
9. Головка "Multiline" Ø 2,75"/73 mm – 8 нитей квадратного сечения 3,3 mm
10. Головка "Multiline" Ø 5,2"/137 mm – 8 нитей квадратного сечения 3 mm
11. 3 зубьями Ø 12"/305 mm, толщиной 1,6 mm
12. Диск с 3 зубьями Ø 10"/255 mm, толщиной 1,4 mm
13. Диск с 3 зубьями Ø 10"/255 mm, толщиной 1,4 mm
14. Диск с 3 зубьями Ø 10"/255 mm, толщиной 1,8 mm
15. Диск с 3 зубьями Ø 12"/305 mm, толщиной 2,4 mm
17. Диск с 4 зубьями Ø 10"/255 mm, толщиной 1,4 mm
19. Диск с 8 зубьями Ø 10"/255 mm, толщиной 1,4 mm
20. Диск с 22 зубьями Ø 8"/200 mm, толщиной 1,6 mm
22. Диск с 60 зубьями Ø 10"/255 mm, толщиной 1,4 mm
24. Диск с 80 зубьями Ø 10"/255 mm, толщиной 1,4 mm
26. Диск с 3 зубьями Ø 12"/305 mm, толщиной 2,25 mm (в комплекте с машиной)

⚠ ВНИМАНИЕ – Использование неообретенных изготовителем устройств резки может быть причиной возникновения опасных ситуаций.

⚠ ВНИМАНИЕ! – Использование неправильного устройства кошения или неправильно заточенного ножа повышает опасность обратного удара. Проверьте ножи газонокосилки на наличие повреждений или трещин и замените их, если это необходимо.

Заточка ножей газонокосилки 2-3-4 зубьев

1. Ножи газонокосилки имеют две режущие кромки. После затупления одной режущей кромки в результате эксплуатации нож можно повернуть для использования второй режущей кромки.
2. Заточка ножей осуществляется с помощью плоского напильника с простой насечкой.
3. Для сохранения балансировки ножа равномерно заточить все режущие кромки.
4. Неправильно заточенные ножи могут быть причиной возникновения ненормальной вибрации в машине и привести к повреждению самих ножей.

 <p>14. p.n.4095673R 15. p.n.4095674R</p>	 <p>17. p.n.4095563R</p>	 <p>19. p.n.4095065</p>	 <p>20. p.n.4095666R</p>	 <p>22. p.n.4095635R</p>	 <p>24. p.n.4095066R</p>	 <p>26. p.n.4095665R</p>

BENZIN - benzín - бензин		YAĞ - oleje - масло	
		4%-25 : 1	2%-50 : 1
5 l	200 cm ³	100 cm ³	
10 l	400 cm ³	200 cm ³	
25 l	1000 cm ³	500 cm ³	
US		IMPERIAL	
GAS (Gal)	OIL (Fl.OZ)	GAS (Gal)	OIL (Fl.OZ)
	4%-25:1	2%-50:1	
1	5.12	2.56	1
2	10.24	5.12	2
5	25.6	12.8	5

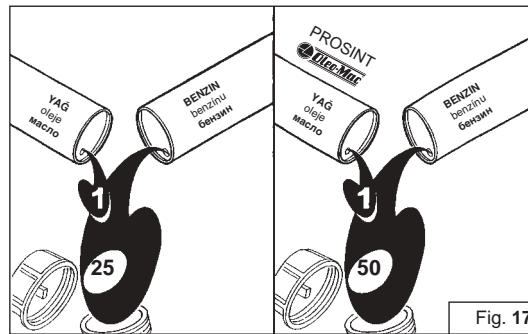

Fig. 17



Fig. 18



Fig. 19

Türkçe

MOTORUN ÇALIŞTIRILMASI

Benzin Yağ Karışımı (Şekil 16-17)

% 4'lük (25:1) yağ/benzin karışımı kullanın. Özel OLEO - MAC **PROSINT** yağı kullanıyorsanız %2'lik (50:1) yağ/benzin karışımı hazırlayın.



DİKKAT! – 2 devirli motorlar özel yüksek bir güçle donatılmışlardır, bu nedenle **bilinen bir marka 90 değerinin altında olmayan kurşunsuz benzin** kullanımını öneriyoruz.

- Benzin, yağ ve karışımı uygun kaplarda koruyun (Şekil 18).
- Karışımı hazırlarken yalnızca **2 devirli motorlar için özel yağ** kullanın (Şekil 19).
- Karışımı yakıt doldurmadan önce iyice karıştırın (Şekil 20).
- Yakıt ikmalini daima motor kapalıyken ve ateşten uzak bir yerde gerçekleştirin.
- Depo tapasını açmadan önce üfleyciyi devrilmeyecek şekilde düz ve sert bir yüzey üzerine yerleştirin. Fazla basıncı yavaşça dışarı vermek ve yakıt taşmasını önlemek için tapayı dikkatlice açın.
- Yalnızca kullanmak için yeterli miktarda karışım hazırlayın; karışımı yakıt deposunda veya kapta bırakmayın. Karışımı bir yıl gibi bir süre ile saklamak üzere **001000972** kodlu Emak **ADDITIX 2000** (Şekil 21) katkı maddesini kullanmanız önerilir.



DİKKAT – Egzoz gazını solunmak sağlığınıza zararlıdır.

Česky

STARTOVÁNÍ

PALIVO (Obr. 16-17)

Používejte 4% směs oleje a benzínu (1:25). Při použití **PROSINT** oleje OLEO-MAC použijte směs 2% (50:1).



UPOZORNĚNÍ! – Dvoutaktní motory mají vyšší měrný výkon, doporučujeme tedy použití **bezolovnatého benzínu známé značky, s oktanovým číslem nejméně 90.**

- Benzin, olej i směs přechovávejte v homologovaných nádobách (obr. 18).
- Při přípravě směsi použijte pouze **speciální olej pro dvoutaktní vysokootáčkové motory (obr. 19) výkonové třídy TC podle API.**
- Před plněním nádržky kanystr se směsí řádně promíchejte (obr. 20).
- Doplnění paliva provádějte vždy s vypnutým motorem v dostatečné vzdálenosti od ohně.
- Před odšroubováním uzávěru nádržky postavte stroj uzávěrem nahoru na rovnou a pevnou plochu, aby se nemohl převrhnout. Opatrně otevřete uzávěr, aby se nadbytečný tlak mohl pomalu uvolnit a aby palivo nevystříklo ven.
- Připravujte vždy jen takové množství směsi, které potřebujete; nenechávejte ji dlouho v nádržce nebo kanystru. Dlouhodobé skladování palivové směsi (déle než 1 měsíc) směs znehodnocuje. Doporučujeme použití přísady **ADDITIX 2000** značky Emak, kód **001000972 (obr. 21)**, s touto přísadou je možné směs skladovat po dobu jednoho roku.



UPOZORNĚNÍ – Vdechování výfukových plynů škodí zdraví.

РУССКИЙ

ЗАПУСК ДВИГАТЕЛЯ

Топливная смесь (рис. 16-17)

Используйте 4% (25:1) бензино-масляную смесь. Если вы используете специальные масла для 2-х тактных двигателей, например, масло OLEO - MAC **PROSINT** для двухтактных двигателей, используйте 2% (50:1) бензиновую смесь.



ВНИМАНИЕ! - Двухтактные двигатели имеют высокую удельную мощность, поэтому рекомендуем использовать **известные марки неэтилированного бензина с октановым числом не ниже 90.**

- Храните бензин, масло и топливную смесь в утвержденных канистрах (рис. 18).
- Для приготовления смеси используйте только **специальные масла для двухтактных двигателей** (рис. 19).
- Перед заправкой взбалтывайте канистру смеси (рис. 20).
- Всегда производите заправку при выключенном двигателе и вдалеке от открытого огня.
- Прежде чем отвинчивать пробку топливного бака, поставьте машину на плоскую и прочную поверхность так, чтобы она не опрокинулась. Открывайте пробку бака с особой осторожностью с тем, чтобы медленно сбрасывать избыточное давление и предотвратить разбрызгивание топливной смеси.
- Готовьте только необходимое для работы количество смеси; не оставляйте готовую смесь в баке машины или в канистре на долгое время. Советуем добавить присадку **ADDITIX 2000** код. № **001000972** (рис. 21) фирмы Emak, которая позволяет хранить топливную смесь на срок до года.



ВНИМАНИЕ – Вдыхание выхлопных газов вредно для здоровья.



Fig. 20



Fig. 21

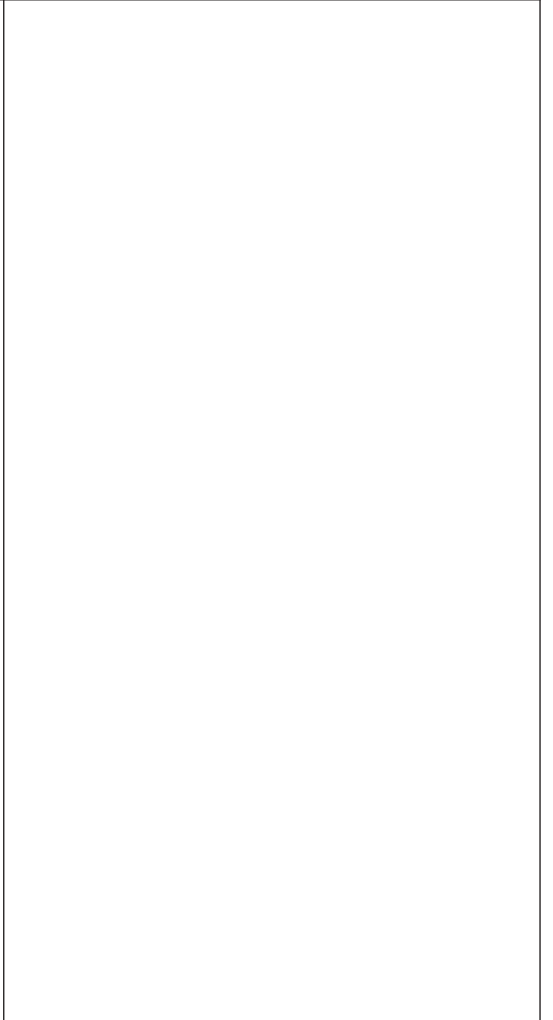
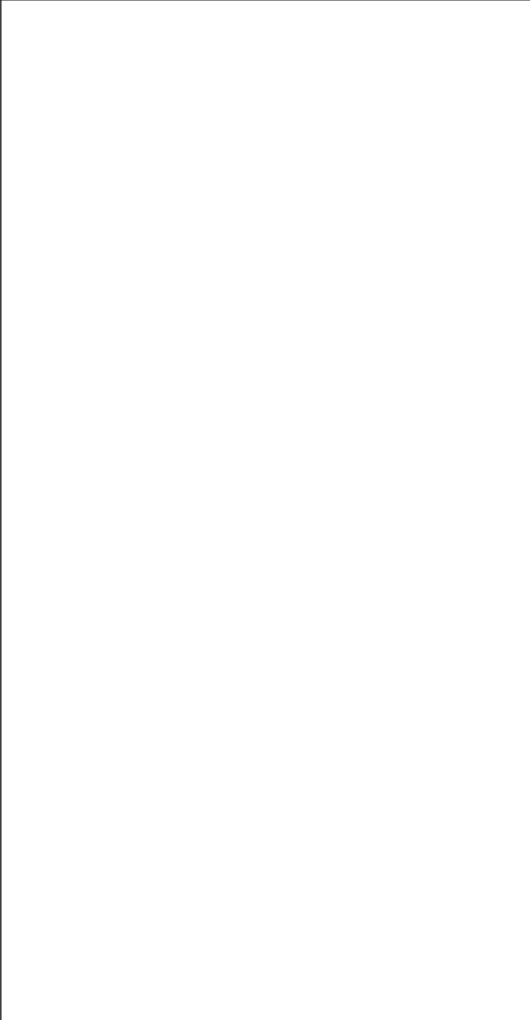
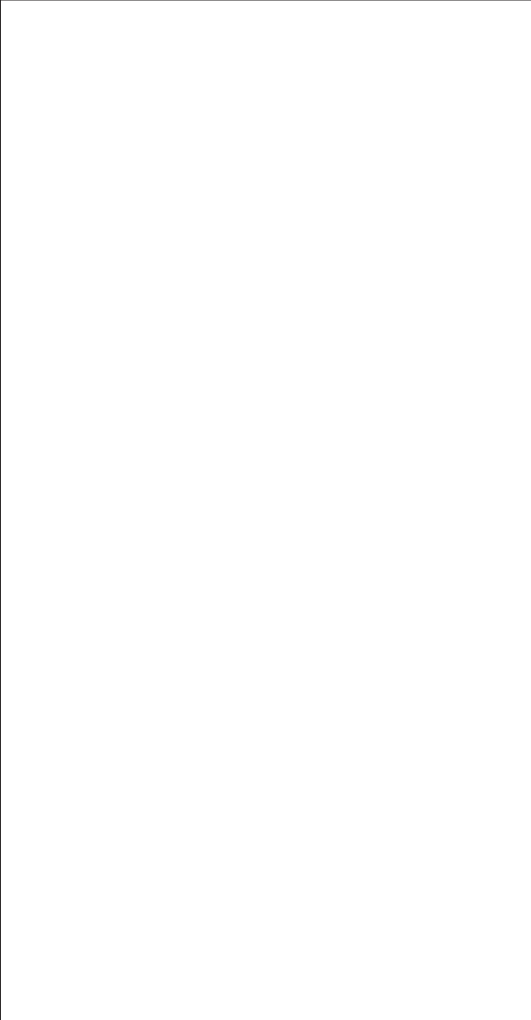
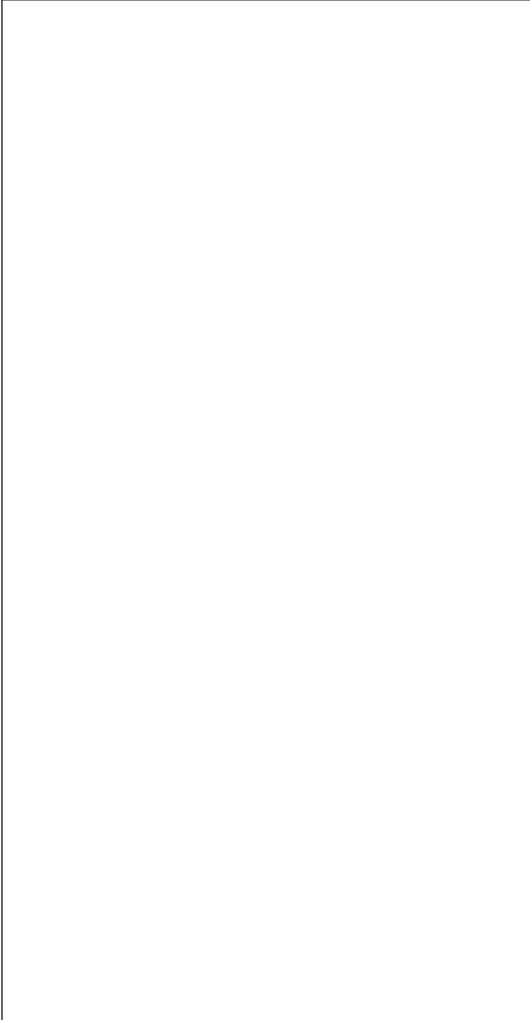
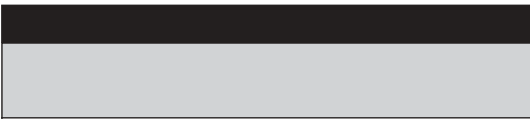
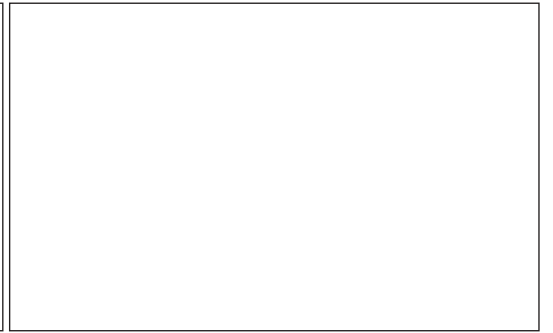
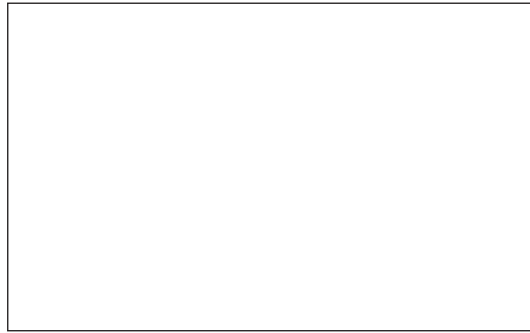

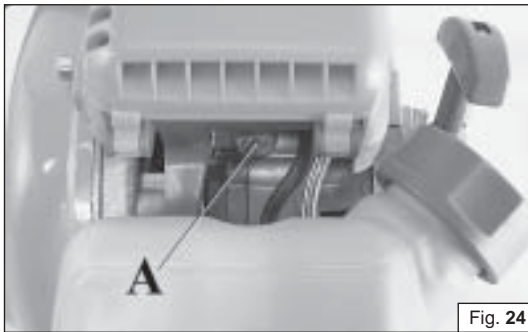

Fig. 24

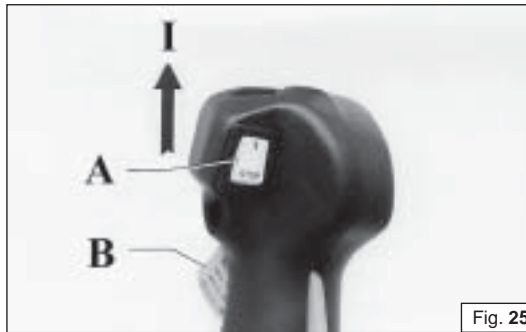

Fig. 25

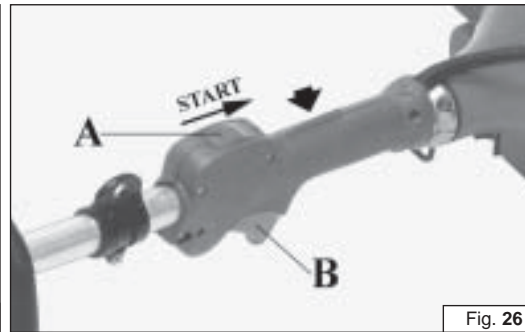

Fig. 26



Fig. 27

Türkçe

MOTORUN ÇALIŞTIRILMASI

MOTORUN ÇALIŞTIRILMASI

Cıvataya birkaç defa basarak karbüratörü yükleyiniz (A, Şekil 24). Anahtarı (A, Şekil 25-26) "I" - "START" konumunu getirin. Jigle kolunu (D, Şekil 28) "CLOSE" a getirin. Motorlu tırpanı yere, sağlam bir zemine koyun. Bıçak rahatça dönebilsin. Motorlu tırpanı yere doğru tutarak starter ipini yavaşça, bir dirençle karşılaşınca kadar çekin (Şekil 29). Çalışana kadar birkaç defa kuvvetlice çekiniz. **Yaklaşık 5-10 saniye bekleyiniz**, (B, Şekil 24-25) ve sonra Starter kolunu (D, Şekil 27) başlangıçtaki "OPEN" pozisyonuna otomatik olarak geri getirmek için gaz kolunu çekiniz.

⚠ DİKKAT: Motor ısındıktan sonra jigleyle çalıştırmayın.

Česky

STARTOVÁNÍ

SPUŠTĚNÍ MOTORU

Nasajte palivo do karburátoru tak, že několikrát stisknete klobouček pumpičky (A, Obr. 24). Vypínač zapalování (A, Obr. 25-26) dejte do polohy "I" - "START". Páčku sytiče (D, Obr. 28) dejte do polohy CLOSE. Křovinořez položte na pevnou podložku a zkontrolujte, zda je kotouč volný. Pevně přidržeťte křovinořez za kryt motoru a pomalu zatáhněte za šňůru startéru, až narazíte na odpor (Obr. 29). Potom několikrát prudce zatáhněte do prvního naskočení motoru. Jakmile motor naskočí, počkejte **asi 5-10 vteřin** a potom stiskněte plynovou páčku (B, Obr. 24-25), čímž se automaticky vrátí páčka sytiče (D, Obr. 27) do původní polohy "OPEN". Před stisknutím plynové páčky je nutné nejprve dlaní ruky zamáčknout horní pojistku.

⚠ UPOZORNĚNÍ: Nikdy nespouštějte křovinořez, který není kompletní (tzn. úplně sestaven včetně krytu nástroje). Může dojít ke zranění.

UPOZORNĚNÍ: Při startování teplého motoru nepoužívejte sytič.

UPOZORNĚNÍ: Nevytahujte příliš startovací šňůru z komory startovacího zařízení, mohlo by dojít k jejímu přetržení. Při zpětném navíjení šňůru pomalu spouštějte zpět do komory, v žádném případě nepouštějte držadlo z ruky.

РУССКИЙ

ЗАПУСК

ЗАПУСК ДВИГАТЕЛЯ

Заполните карбюратор, нажав несколько раз на кнопку ручного насоса (A, Рис. 24). Установите выключатель (A, Рис. 25-26) в положении "I" - "START". Переведите рычаг воздушной заслонки (D, Рис. 28) в положение CLOSE. Положите кусторез на землю в устойчивое положение. Проверьте свободно ли вращается фреза. Крепко удерживая кусторез, медленно потяните пусковой шнур, пока не почувствуете сопротивление (Рис. 29). Затем несколько раз вытяните его энергично до запуска двигателя. **Когда двигатель заведется, подождите 5-10 секунд**, а затем нажмите рычаг акселератора (B, Рис. 24-25), при этом рычаг воздушной заслонки (D, Рис. 27) автоматически встанет в исходное положение OPEN.

⚠ ВНИМАНИЕ: Если двигатель прогреет, не надо пользоваться воздушной заслонкой для повторного запуска.



Fig. 28

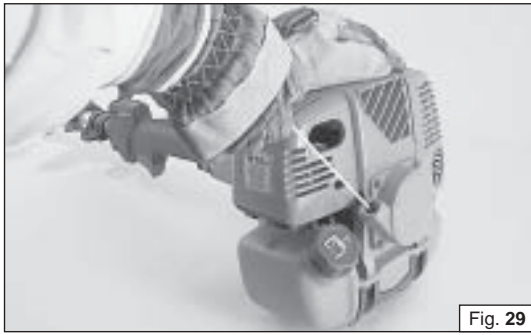
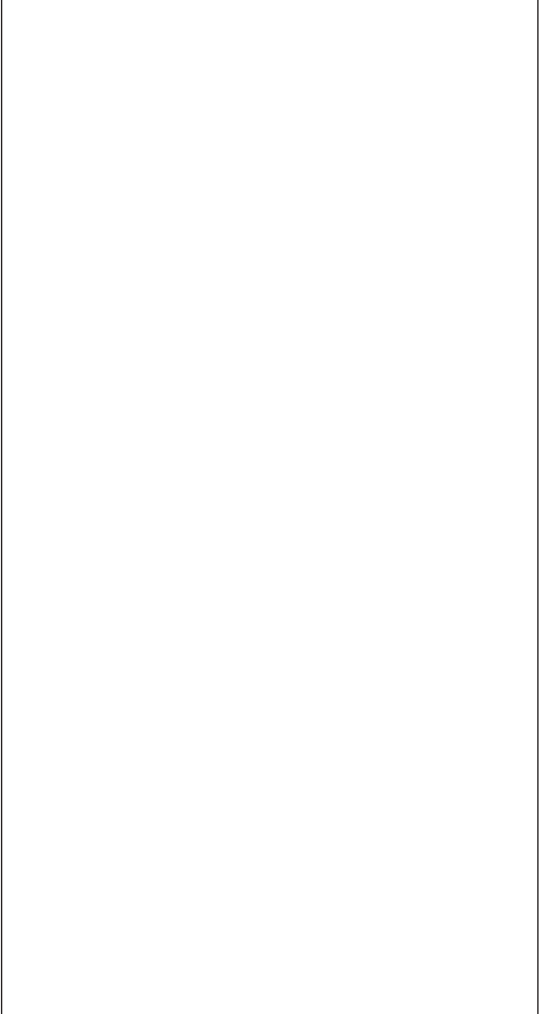
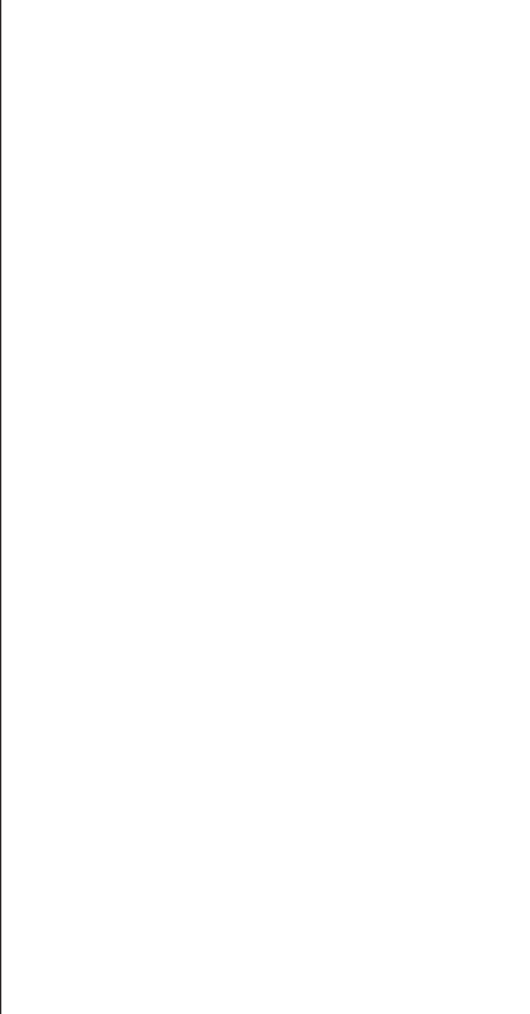
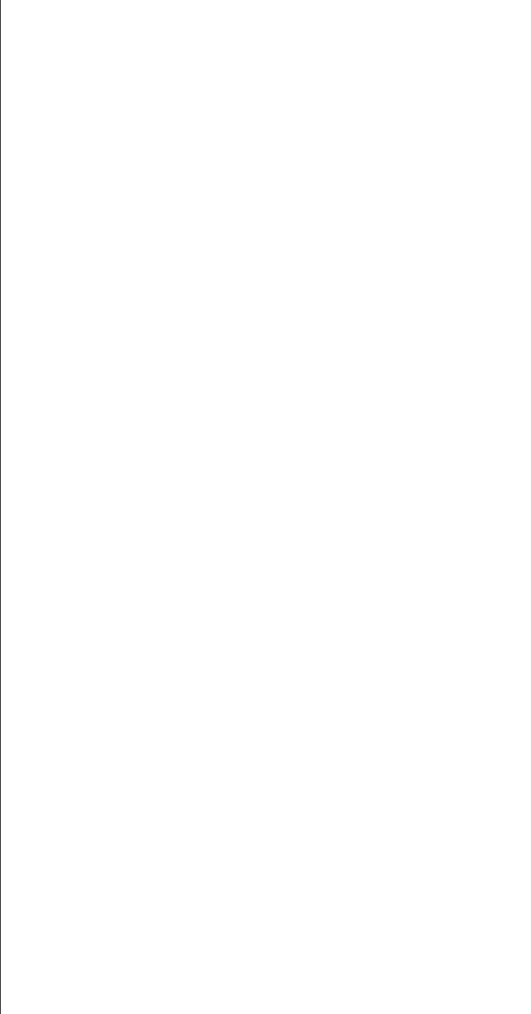
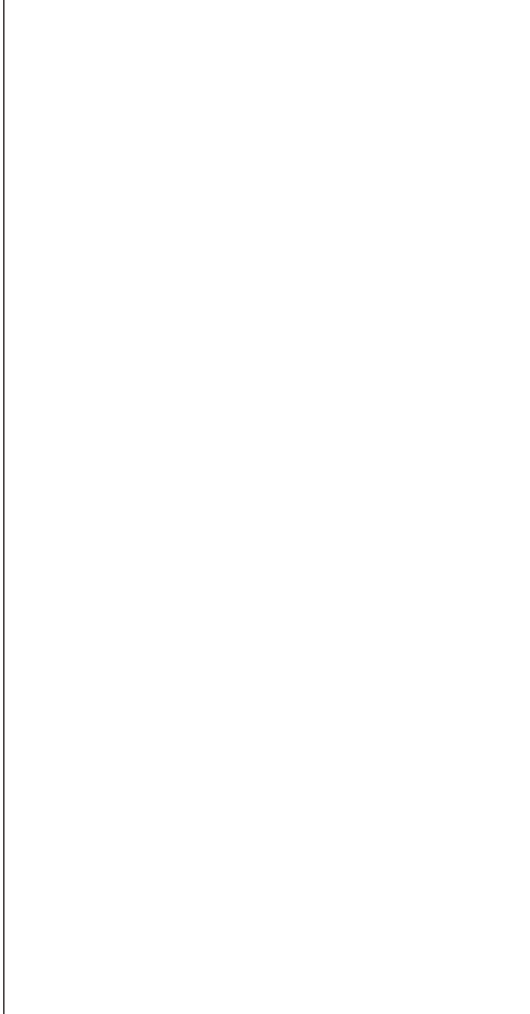
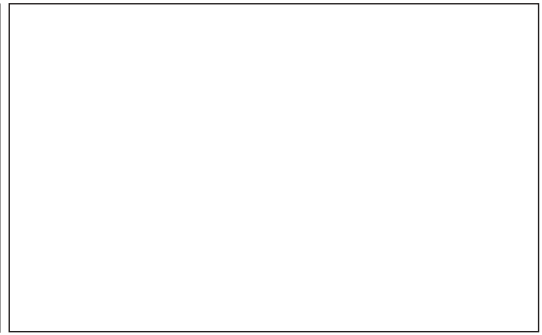

Fig. 29



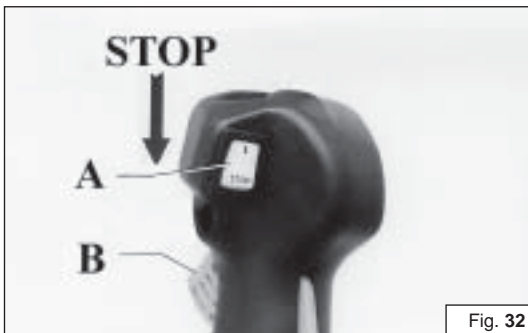

Fig. 32

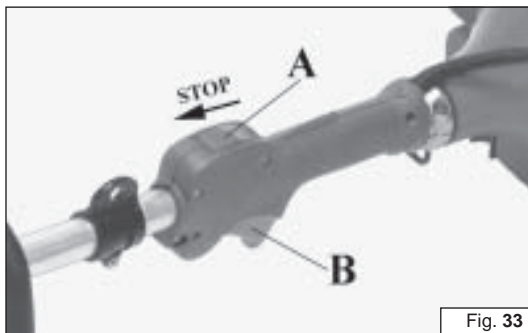

Fig. 33



Fig. 34



Fig. 35

Türkçe

MOTORUN DURDURULMASI

MOTORUN DURDURULMASI

Gaz Kolunu rölantıye (B, Şekil 32-33) getirerek motorun soğumasını bekleyin. Kontak düğmesini (A) STOP pozisyonuna getirerek motoru durdurun.

MOTORUN AÇILMASI

İlk 20 iş saatinde tirpanı tam güçte çalıştırmayın.

KARBÜRATÖR

Karbüratör ayarını yapmadan önce hava filtresini (C, Obr. 34) temizleyip motoru ısıtın.

T vidası (Şekil 35) ayarı balata boşluğunu düzenler.

⚠ DİKKAT: Motor rölantıdeyken (2500÷2800 devir) bıçak dönmemelidir. Karbüratör ayarlarını yetkili bakım servisine ya da satıcıya yaptırınız.

DİKKAT: Hava şartları ve deniz seviyesinden olan yükseklik karbüratörün çalışmasını etkileyebilir.

DİKKAT: Motor gücünde belirgin bir azalma olması durumunda, tıkanmış veya hasar görmüş ise (C, Şekil 34) hava filtresini kontrol ediniz. Gerekiyorsa değiştiriniz. Yeniden monte etmeden önce, kapağın iç kenarlarında ve filtrenin iç kısmında biriken kaba kirleri temizleyiniz.

⚠ DİKKAT: Kesme diskinin nakliye veya yeniden kurulması esnasında, disk/plak koruyucusunu Şekil 36-37 de gösterildiği gibi takınız.

Česky

ZASTAVENÍ

ZASTAVENÍ MOTORU

Před zastavením motoru dejte páčku plynu (B, Obr. 32-33) na volnoběh a motor nechte chvíli běžet, aby se ochladil. Pak dejte vypínač zapalování (A) do polohy STOP.

ZÁBĚH MOTORU

Během záběhu motoru (20 hod) nenechte motor dlouhou dobu běžet na maximální výkon, dodržujte pracovní přestávky. Kultivátor v době záběhu nepoužívejte. Při záběhu ponechte základní nastavení šroubu H karburátoru (viz. Seřízení karburátoru). Pokud se v době záběhu domníváte, že je potřebné seřídit karburátor, obraťte se na nejbližší servis.

SEŘÍZENÍ KARBURÁTORU

Správné seřízení karburátoru vyžaduje určitou zkušenost. Nastavení karburátoru mohou ovlivňovat i klimatické podmínky, nadmořská výška nebo použité palivo. Před seřizováním karburátoru vyčistěte vložku vzduchového filtru (C, Obr. 34).

Šroub volnoběhu T (Obr. 35) musí být seřízen tak, aby zajistil plynulý chod motoru bez sepnutí spojky.

⚠ UPOZORNĚNÍ: Řezný nástroj se při volnoběžných otáčkách (2500÷2800 ot/min) nesmí rozběhnout. Pokud se Vám nepodaří karburátor seřídit, vyhledejte odborný servis.

UPOZORNĚNÍ: Plný plyn motoru, který je bez zátěže, použijte pouze krátce, protože při něm dochází k zvýšenému opotřebování motoru.

UPOZORNĚNÍ: V případě zjevného snížení výkonu motoru zkontrolujte, zda není vzduchový filtr (C, Obr. 34) zanesený nebo poškozený. Je-li to nutné, vyměňte ho. Před namontováním filtru odstraňte hrubou nečistotu z vnitřní strany krytu a z prostoru kolem filtru.

⚠ UPOZORNĚNÍ: V případě přepravy nebo uložení křovinořezu namontujte kryt kotouče podle obrázku 36-37.

РУССКИЙ

ОСТАНОВКА ДВИГАТЕЛЯ

ОСТАНОВКА ДВИГАТЕЛЯ

Отпустите рычаг акселератора (B, рис. 32-33) и подождите несколько минут, пока двигатель не перейдет в режим холостого хода.

Выключите двигатель, переведя выключатель (A) в положение STOP.

ЭКСПЛУАТАЦИЯ ДВИГАТЕЛЯ

Во время первых 20 часов работы не работайте с кусторезом на максимальных оборотах и в течение длительного времени.

КАРБЮРАТОР

Перед регулировкой карбюратора прочистите воздушный фильтр (C, рис. 34) и прогрейте двигатель. Винт холостого хода T (Рис. 35) регулируется так, чтобы обеспечивать устойчивую работу на холостом ходу и при срабатывании сцепления.

⚠ ВНИМАНИЕ - При холостом ходе двигателя (2600÷2800 об/мин.) фреза не должна вращаться. Рекомендуем любую регулировку карбюратора производить в гарантийной мастерской.

ВНИМАНИЕ - На работу карбюратора могут влиять погодные условия и высота над уровнем моря.

ВНИМАНИЕ: в случае значительного понижения мощности двигателя проверить, чтобы воздушный фильтр (C, Рис. 34) не был засорен или поврежден. При необходимости заменить его. Прежде чем вновь устанавливать фильтр, устранить крупную грязь с внутренней стороны крышки и с участка вокруг фильтра.

⚠ Внимание! Во время транспортировки или складирования кустореза, установите на нем защитный колпак диска, как показано на рисунках 36-37.

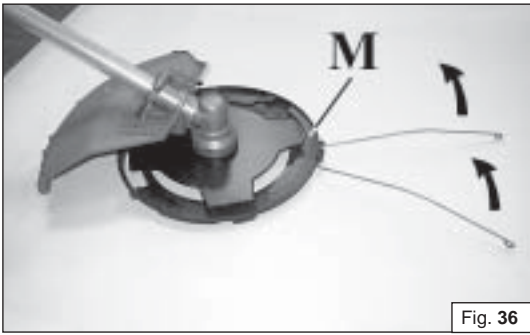

Fig. 36

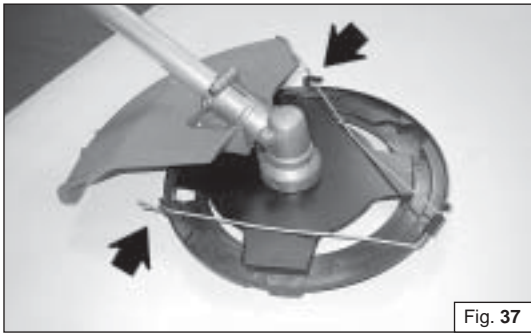

Fig. 37

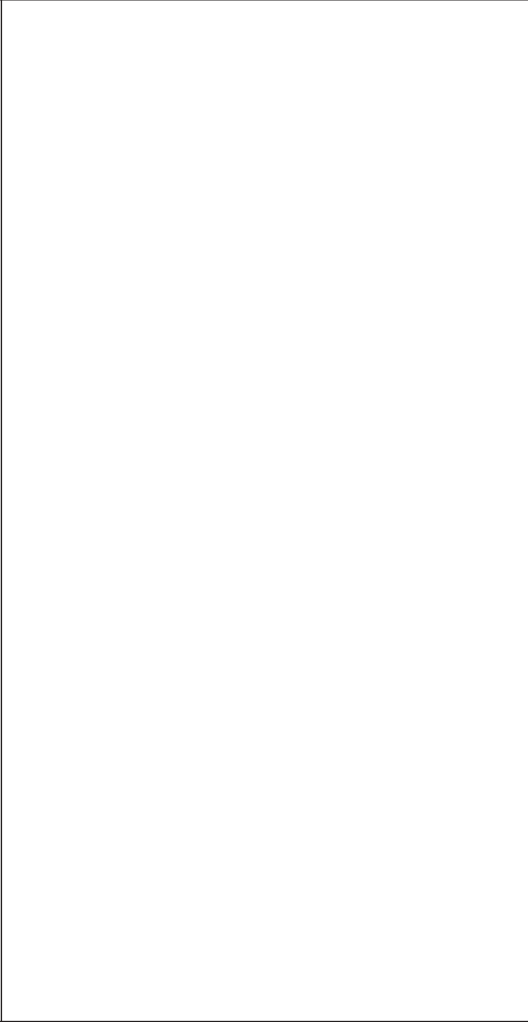
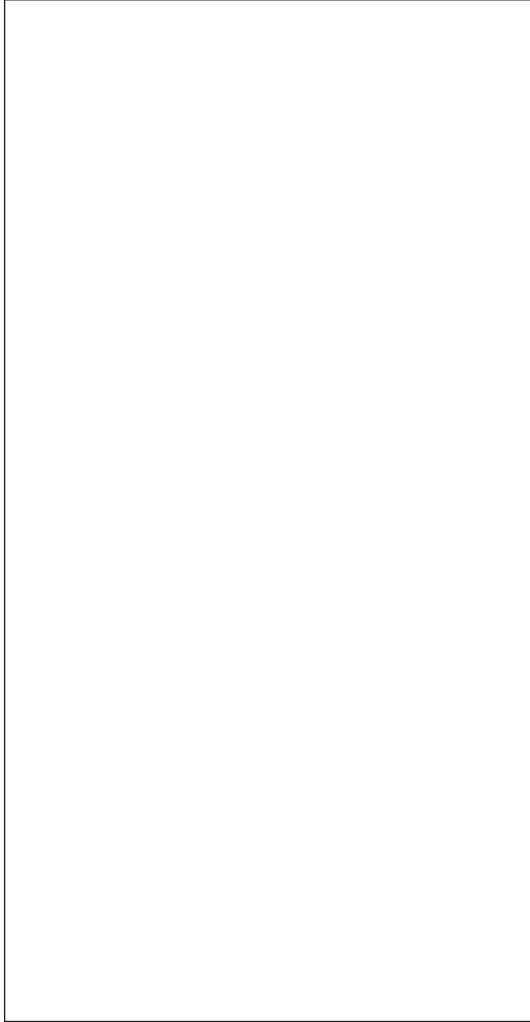
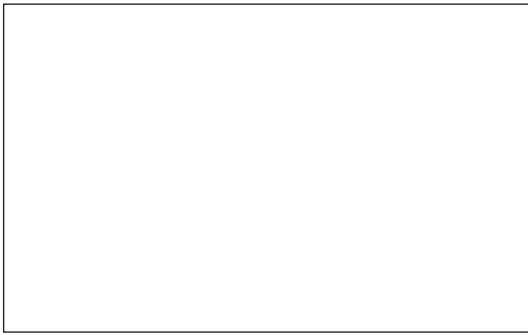



Fig. 40



Fig. 41



Fig. 42



Fig. 43

Türkçe

Česky

РУССКИЙ

MOTORLU TIRPANIN ÇALIŞMASI

KAYIŞLARIN DOĞRU OLARAK AYARLANMASI "T" MODELLER

- 1- Çift tip olan kayışları yerleştiriniz (Şekil 40)
- 2- Kayış tarafında bulunan kayış kısılcacını tutturunuz (A, Şekil 41) ve üst kayış üzerinde hareket ederek onu ayarlayınız.
- 3- Göğüs kısmındaki kayış tokasını tutturunuz (C).
- 4- İki kayışlı omuzlukları ayarlayınız (D, Şekil 42). Bu kayış ayarlama sistemiyle yükü büyük bir oranda omuzlara doğru veya operatörün isteğine göre kayışa doğru dağıtmak mümkündür.
- 5- Göğüs kısmındaki kayışı ayarlayınız (E, Şekil 41).
- 6- Temizleme makinesini sabitleyici vasıtasıyla kayışa tutturunuz (F, Şekil 43).
- 7- Temizleme makinesini en rahat şekilde yüklenebilmek için kancanın pozisyonunu ayarlayınız.
- 8- İki kayış üzerinde hareket ederek makinenin yerden yüksekliğini ayarlayınız (H-L, Şekil 44). Kayış ile sabitleyici arasındaki gerçek mesafe (F, Şekil 43), Şekil 45 ölçülebilir. Bu ayarlama ayrıca temizleme makinesini iyi bir şekilde kaldırmak için ağırlığın doğru oranda dağılmasına yardım eder.

DİKKAT! – Aşşap bıçağı kullanılması durumunda (22-60-80 diş) **hızlı ayırmada etkili** çift kayış kullanılması zorunludur.

ASKI "S" MODELLER

- Aski motorlu tirpanın dengeli olmasını ve yerden belirli bir yükseklikte sabit kalmasını sağlar (Şekil 45):
- Tek ya da çift askıyı takın.
 - Motorlu tirpanı askıya yayla bağlayın. (A, Şekil 47)
 - Tirpanı dengede tutabilmek için kancanın pozisyonunu ayarlayın. (B)
 - Tirpan yerden istenilen yüksekliğe gelene kadar tokanın yerini (C) ayarlayın.

KULLANIMI

- Askıyı giyin. Motorlu tirpanı kullanırken daima her iki elinizle sapları tutun.
- Motorlu tirpanı Şekil 46 de gösterildiği gibi kullanın.
- Bıçak yabancı cisimlere çarparsa, hemen bıçakta kırıklar ve çatlaklar olup olmadığına bakınız.

PŘÍPRAVA K PRÁCI S KŘOVINOŘEZEM

SPRÁVNÉ SEŘÍZENÍ POPRUHŮ MODEL "T"

1. Navlékněte si dvojité popruhy (obr. 40).
2. Přezku (A, obr. 41) zasuňte do příslušného úchyty pásku a seřídte ji pomocí horního pásku (B).
3. Přezku (C) zasuňte do příslušného úchyty na hrudníku.
4. Ramenní popruhy seřídte dvěma pásky (D, obr. 42). Těmito popruhy je možné rozložit váhu nákladu především na ramena nebo do pásek podle přání pracovníka.
5. Seřídte pásek (E, obr. 41) v oblasti hrudníku.
6. Pomocí karabinky připevněte křovinořez k popruhům (F, obr. 43).
7. K lepšímu vyrovnaní křovinořezu použijte háček (G).
8. Vyšku přístroje nad terénem seřídte dvěma pásky (H-L, obr. 44). Správnou vzdálenost mezi páskem a karabinkou (F, obr. 43) je nutné vyměřit jako na obr. 45. Toto seřízení přispěje k ještě lepšímu rozložení váhy a správnému vyvážení křovinořezu.

⚠ UPOZORNĚNÍ! - V případě, že použijete nože na dřevo (22-60-80 zubů), je povinné používat dvojitý popruh **s možností rychlého uvolnění**.

POPRUH PŘES RAMENO MODEL "S" (Obr. 45-47)

Správné nastavení délky ramenního popruhu umožní správné vyvážení křovinořezu a jeho snadnou obsluhu. Spojení závěsného oka a popruhu je zajištěno pomocí pružiny, popř. karabinky (A). Polohu závěsného oka (B) na trubce nastavte tak, aby byl zavěšený křovinořez vyvážen. Délku ramenního popruhu (C) nastavte tak.

PRÁCE S KŘOVINOŘEZEM (Obr. 46)

- Křovinořez používejte způsobem, znázorněným na Obr. 46.
- Pokud řezný kotouč zasáhne nějaký pevný předmět, vždy vypněte motor a zkontrolujte, zda kotouč není poškozen. Poškozený kotouč nepoužívejte.
- Při práci nesmýkejte řezným nástrojem po zemi, ale nešete ho nad zemí tak, aby zbytečně nedocházelo k dotyku rotujících částí stroje se zemí; předejdete tak předčasnému opotřebení pracovních částí stroje.

ПОДГОТОВКА К РАБОТЕ

УКАЗАНИЯ ПО ПРАВИЛЬНОЙ РЕГУЛИРОВКЕ ПОДВЕСКИ Мод. "Т"

1. Наденьте двойную подвеску (Рис. 40).
2. Застегните поясные ремни на пряжку (А, Рис. 41), затем регулируйте их затягиванием верхнего ремня (В).
3. Застегните нагрудную пряжку (С).
4. Регулируйте наплечные подушки с помощью двух лямок (D, Рис. 42). Настоящая подвеска обеспечивает распределение нагрузки больше на плечах или на талии по желанию потребителя.
5. Регулируйте нагрудный ремень (Е, Рис. 41).
6. Прицепите кусторез к подвеске с помощью предусмотренного для этой цели карабина (F, Рис. 43).
7. Регулируйте положение зацепки (G) для уравнивания кустореза.
8. Регулируйте расстояние машины от грунта с помощью двух ремней (H-L, Рис. 44). Правильное расстояние ремня от карабина (F, Рис. 43) контролируется как показано на рисунке 45. Эта регулировка также позволяет правильно распределить вес, обеспечивая надлежащее уравнивание кустореза.

⚠ ВНИМАНИЕ! – В случае работы с ножами для резки дерева (22-60-80 зубьев), используйте двойные наплечные ремни, снабженные быстросрабатывающей застёжкой.

РЕМЕННОЕ СНАРЯЖЕНИЕ Мод. "S"

- Правильная регулировка длины ремней позволяет надлежащим образом сбалансировать кусторез и подобрать нужную высоту кошения от земли (Рис. 45).
- Наденьте на себя одинарное или двойное ремненное снаряжение.
 - Прикрепите кусторез к снаряжению, используя карабин (А, Рис. 47).
 - Переведите крепление (В) так, чтобы наилучшим образом сбалансировать кусторез.
 - Расположите пряжку (С) так, чтобы установить нужную высоту кошения.

ПРАВИЛА ПОЛЬЗОВАНИЯ

- Наденьте на себя ремненное снаряжение и при работе всегда держите кусторез за рукоятки обеими руками.
- Пользуйтесь кусторезом, как показано на Рис. 46.
- Всегда проверяйте фрезу на наличие трещин всякий раз, когда происходит удар по посторонним предметам (камням и т.д.).



Fig. 48



Fig. 49



Fig. 50

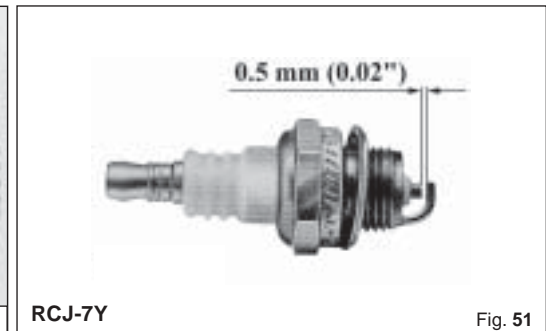

RCJ-7Y

Fig. 51

Türkçe

BAKIM

⚠ DİKKAT - Sırt atomizörünün bakımını yaparken eldiven kullanın. Motor sıcakken bakım yapmayın.

HAVA FİLTRESİ

Motor gücünde belirgin bir azalma olması durumunda, tıkanmış veya hasar görmüş ise (C, Şekil 48). Tıkanmış ya da hasarlı ile değiştirin. Yeni filtreyi takmadan önce, kapağın iç kenarlarında ve filtrenin iç kısmında biriken kaba kirleri temizleyiniz.

YAKIT DEPOSU

Yakıt filtresini düzenli aralıklarla kontrol edin. Kirli filtre motorun çalışmaya başlamasını zorlaştırıp, motorun verimini düşürebilir. Filtreyi temizlemek için yakıt doldurma deliğinden çıkarın. Çok kirlenmişse yerine yenisini takın (Şekil 49).

MOTOR

Silindir kanatçıklarını (Şekil 50) fırçayla ya da basınçlı havayla düzenli olarak temizleyin. Silindirdeki her hangi bir kirlilik motorun fazla ısınmasına neden olabilir.

BUJİ

Bujiyi temizleyin ve elektrod mesafesini düzenli olarak kontrol edin (Şekil 51). Champion RCJ-7Y veya başka markalardan eşit termik dereceye sahip bujiler kullanınız.

DİLİ KUTUSU

Her 50 saatte bir dişli kutusundaki (A) vidasını çıkarın (Şekil 52A-B) içindeki gres miktarına bakın. Kaliteli molibdenyum ya da litium bisülfid greşi kullanın.

BIÇAĞIN BİLENMESİ 8+80 dişli

Daima bıçağın durumunu kontrol edin. Bıçak doğru bilendiğinde motorlu tirpanın performansı yükselir. Dişleri bilemek için törpü ya da biley taşı kullanarak hafif darbelerle Şekil 53 'deki köşelere ve ebatlara dikkat edin.

BIÇAĞIN BİLENMESİ 2-3-4 dişli (Şekil 54)

Dağa fazla bilgi için sayfa 46-47' deki "Önerilen kesme seçenekleri" kısmına bakınız.

Česky

ÚDRŽBA

⚠ UPOZORNĚNÍ - Při provádění údržby používejte vždy ochranné rukavice. Neprovádějte údržbu, pokud je motor horký.

VZDUCHOVÝ FILTR (Obr. 48)

V případě zjevného snížení výkonu motoru zkontrolujte, zda není vzduchový filtr (C, Obr. 48). Je-li zanesený nebo poškozený, vyměňte ho. Před namontováním nového filtru, odstraňte hrubou nečistotu z vnitřní strany krytu a z prostoru kolem filtru.

PALIVOVÝ FILTR (Obr. 49)

Pravidelně kontrolujte palivový filtr. Znečištěný palivový filtr může způsobit obtížné startování a nižší výkon motoru. Filtr vyjměte otvorem palivové nádrže, vyčistěte ho, popřípadě vyměňte.

MOTOR (Obr. 50)

Pravidelně čistěte žebrování válce kartáčem nebo stlačeným vzduchem. Je to důležité pro správné chlazení motoru.

ZAPALOVACÍ SVÍČKA (Obr. 51)

Pravidelně kontrolujte zapalovací svíčku, pokud je zakarbonovaná vyčistěte ji, popřípadě vyměňte. Použijte svíčku Champion RCJ-7Y nebo jiné značky stejného tepelného stupně.

PŘEVODOVKA (Obr. 52A-B)

Po prvních 3 hodinách provozu a pak pravidelně každých 30 pracovních hodin nebo jednou za měsíc vyšroubujte šroub (A) a zkontrolujte, zda je skříň naplněna mazivem. Pokud je třeba doplňte. Použijte kvalitní mazací tuk na bázi siričku molybdenu nebo lithia.

OSTŘENÍ ŘEZNÉHO KOTOUČE 8+80 zuby (Obr. 53)

Pravidelně kontrolujte naostření řezného kotouče. Správné naostření umožňuje využít maximální výkon křovinořezu. Pokud je třeba naostřete zuby kotouče pomocí pilníku, popřípadě ho vyměňte. Při ostření postupujte tak, aby kotouč zůstal vyvážený. Nevyvážený kotouč nepoužívejte, protože způsobuje zvýšené vibrace stroje. Pravidelně kontrolujte, zda nejsou na řezném kotouči trhliny u paty zubů nebo u středového otvoru. Pokud zjistíte nějaké trhliny, kotouč vyřaďte.

OSTŘENÍ ŘEZNÉHO kotouče 2-3-4 zuby (Obr. 54)

Viz kapitolu "Doporučené řezné nástroje" str. 46-47

РУССКИЙ

ОБСЛУЖИВАНИЕ

⚠ ПРЕДУПРЕЖДЕНИЕ - Всегда надевайте защитные перчатки во время выполнения действий по уходу за оборудованием. Запрещается проводить данные работы при неостывшем двигателе.

ВОЗДУШНЫЙ ФИЛЬТР

в случае значительного понижения мощности двигателя проверить, чтобы воздушный фильтр (C, Рис. 48). Замените засоренный или поврежденный воздушный фильтр. Прежде чем установить новый воздушный фильтр, устранить крупную грязь с внутренней стороны крышки и с участка вокруг фильтра.

ТОПЛИВНЫЙ БАК

Периодически проверяйте топливный фильтр. Грязный фильтр может затруднять запуск и снижать производительность двигателя. Чтобы прочистить фильтр, действуйте следующим образом: выньте его из горловины бака. Замените его (Рис. 49), если он слишком грязный, или промойте в чистом бензине.

ДВИГАТЕЛЬ

Периодически чистите ребра цилиндра (рис. 50) щеткой или сжатым воздухом. Вследствие загрязнения цилиндра может произойти опасный перегрев двигателя.

СВЕЧИ ЗАЖИГАНИЯ - Регулярно чистите свечу зажигания и проверяйте зазор между электродами (рис. 51). Используйте модель Champion RCJ-7Y или другую модель с тем же температурным режимом.

УГЛОВАЯ ЗУБЧАТАЯ ПЕРЕДАЧА

Каждые 50 часов работы снимите винт (A, Рис. 52A-B) на угловой зубчатой передаче и проверьте количество смазки. Используйте высококачественную молибденовую или литиево-бисульфидную смазку.

ЗАТОЧКА ФРЕЗЫ 8+80 зубьев

Все время проверяйте общее состояние фрезы. Правильная заточка позволяет достичь максимального эффекта от работы кустореза. Чтобы заточить зубья фрезы, пользуйтесь напильником или точильным камнем и затачивайте мягкими движениями, соблюдая углы и размеры, показанные на Рис. 53.

ЗАТОЧКА ФРЕЗЫ 2-3-4 зубьев (Рис. 54)

Смотреть параграф "Рекомендуемые устройства кошения" на стр. 46-47

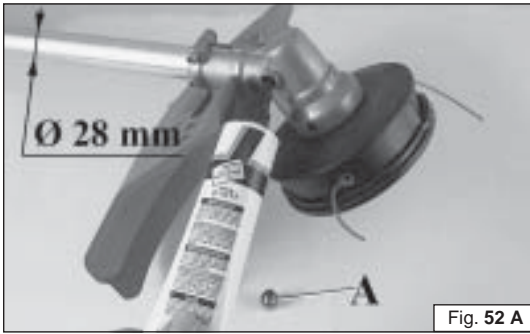

Fig. 52 A



Fig. 52 B

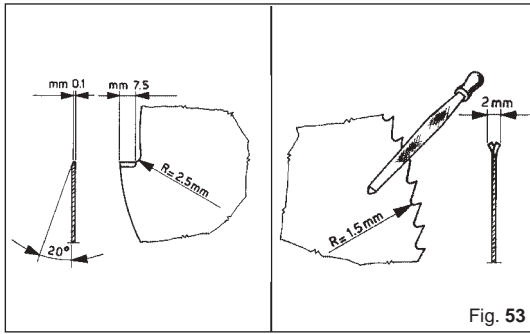

Fig. 53

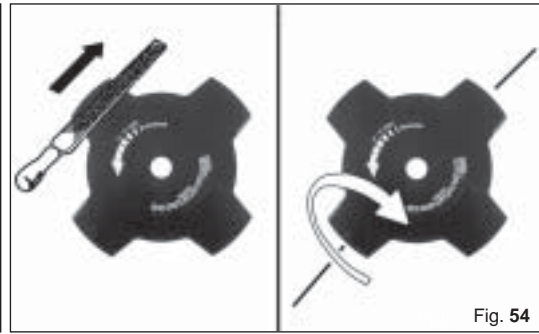

Fig. 54

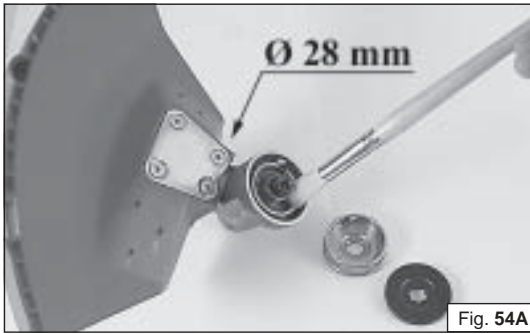

Fig. 54A

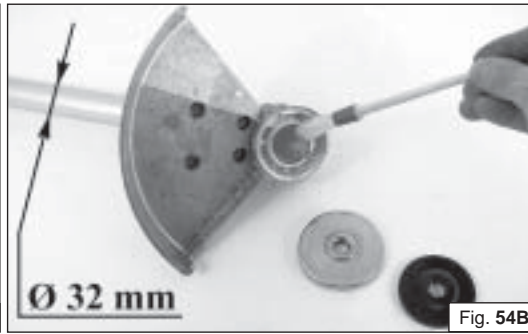

Fig. 54B



Fig. 55



Fig. 56

Türkçe

Česky

РУССКИЙ

MOTORUN MUHAFAZASI

SKLADOVÁNÍ

ХРАНЕНИЕ

- Daha önce belirtilen bakım kurallarına uyun.
- Motorlu tırpanı iyice temizleyerek metal aksami yağlayın.
- Bıçağı çıkararak paslanmasını önlemek amacıyla temizleyin ve yağlayın.
- Bıçak tespit flanşlarını çıkarın, temizleyin, kurulaşın. Bevel dişlisini (Şekil 54A-B) yağlayın.
- Yakıt deposunu boşaltarak, kapağını tekrar kapatın.
- Bujiyi çıkarın, silindire az miktarda yağ koyun (Şekil 55).
- Starter ipini çekerek krank milini döndürün ve yağın dağılmasını sağlayın (Şekil 56). Bujiyi tekrar yerine takın.
- Motoru bir plastik torbaya sarın.
- Motorlu tırpanı kuru ve serin bir yerde, tercihen yerden yukarıda muhafaza edin.

⚠ DİKKAT: Kesme diskinin nakliye veya yeniden kurulması esnasında, disk/plak koruyucusunu Şekil 57-58 de gösterildiği gibi takınız.

⚠ DİKKAT: Bakım işlemleri Yetkili Bakım Servisince yapılmalıdır. Tırpanın etkin çalışmasını sağlamak için tüm yedek **PARÇALARIN ORJINAL** yedek parçalarla değiştirilmesi gerektiğini unutmayın.

- Před dlouhodobým skladováním provedte kompletně údržbu křovinořezu.
- Celý křovinořez vyčistěte a kovové části nakonzervujte.
- Demontujte unašeče, vyčistěte a namažte hřídel převodovky (Obr. 54A-B).
- Vyprázdněte palivovou nádrž a znovu nasadte víčko.
- Vyměňte zapalovací svíčku a do válce vlijte malé množství oleje (Obr. 55).
- Několikrát zvolna zatáhněte za šňůru startéru (Obr. 56), aby se olej dostal do všech míst válce a znovu namontujte zapalovací svíčku.
- Stroj skladujte na suchém místě, nikdy ne blízko zdrojů tepla.

⚠ UPOZORNĚNÍ: V případě přepravy nebo uložení křovinořezu namontujte kryt kotouče podle obrázku 57-58.

⚠ UPOZORNĚNÍ: V tomto návodě nejsou popsány ty operace údržby, které by měly být prováděny autorizovaným servisem. Veškeré díly mohou být nahrazeny **POUZE ORIGINÁLNÍMI** díly.

- Следуйте всем нормам по уходу, описанным выше.
- Полностью очистите кусторез и смажьте его металлические части.
- Снимите, почистите и смажьте фрезу для предохранения от ржавчины.
- Снимите фиксирующие фрезу фланцы, прочистите, высушите и смажьте гнездо угловой зубчатой передачи (Рис. 54A-B).
- Опорожните топливный бак и поставьте крышку бака на место.
- Снимите свечу, налейте небольшое количество масла в цилиндр (Рис. 55). Проверните несколько раз коленчатый вал, используя пусковой шнур, чтобы распределить масло (Рис. 56). Поставьте свечу на место.
- Оберните двигатель пластиком.
- Храните кусторез в сухом месте, желательно не на полу и вдали от источников тепла.

⚠ ВНИМАНИЕ! Во время транспортировки или складирования кустореза, установите на нем защитный колпак диска, как показано на рисунках 57-58.

⚠ ВНИМАНИЕ: Все операции по уходу, не упомянутые в этом руководстве, должны выполняться в уполномоченном сервисном центре.

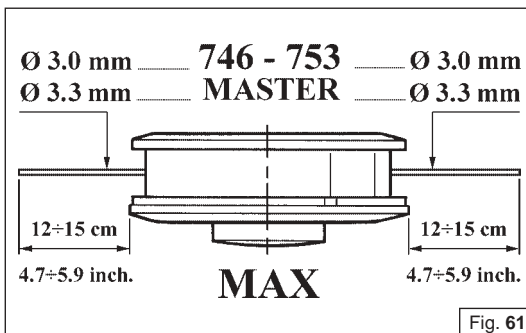

Fig. 61

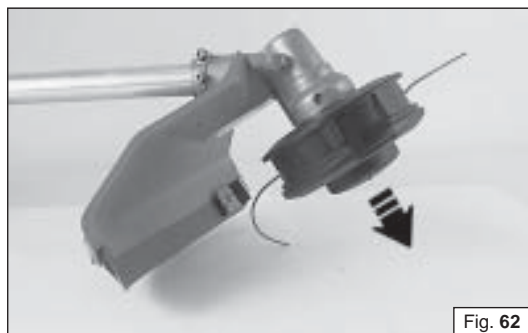

Fig. 62



Fig. 63

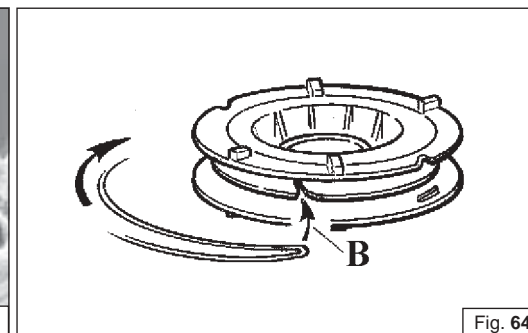

Fig. 64

Türkçe

Česky

РУССКИЙ

MİSİNALI KAFA

VYŽÍNACÍ HLAVA

ГОЛОВКА С НЕЙЛОНОВОЙ ЛЕСКОЙ

Motoru zorlamamak için yalnız orijinal olarak verilen kalınlıkta misina kullanın (Şekil 61).

Şekil 62 - Kafadan daha fazla ip çıkarabilmek için çalışma anında yere hafifçe vurun.

NOT: Misinalı kafayı beton ya da taş gibi sert yüzeylere vurmayın, tehlikeli olabilir.

MİSİNANIN MONTAJI

- 1 - Yan kulakçıya basarak dış kapağı açınız (Şekil 63).
- 2 - Misinanın bir ucunu 14 cm uzun olarak ikiye katlayınız. Katlanma noktasından göbekteki yarığa takınız (B, Şekil 64). Misinayı ok yönünde birbirlerinin üzerine gelmeyecek şekilde sarınız.
- 3 - Sarımın sonunda (Şekil 59, Sayfa 59) deki gibi misina uçlarını yassı deliğe takınız. Göbeği yayın üstüne oturtup misinanın iki ucunu ana gövde üzerindeki deliklerden geçirip dış kapağı kapatınız (Şekil 60, Sayfa 59).

Strunu prodloužte tak, že stisknete knoflík na spodní straně vyžínací hlavy a současně povytáhnete strunu (Obr. 62). Za chodu stroje lze délku struny upravit tak, že přitisknete vyžínací hlavu krátce k terénu. Struna se automaticky o kousek prodlouží a ořízne na strážnou délku. **POZOR:** Neklepejte vyžínací hlavou o tvrdou podložku (např. beton), může to být nebezpečné. Pokud je třeba vyjmout cívku, stiskněte západky na bocích vyžínací hlavy (Obr. 61), otevřte ji, vyjměte cívku, popř. namotejte novou strunu. **POZOR:** Zapamatujte si sestavu vyžínací hlavy a při montáži ji zachovejte! **POZOR:** Nikdy nepracujte s delší strunou, než dovolí seřezávací ostří. Pokud je ostří již tupé a strunu neseřezává, okamžitě ho naostřete, popř. vyměňte.

VÝMĚNA STRUNY

- 1 - **POZOR:** Používejte pouze strunu o průměru a délce, která je dodávána se strojem (viz. Obr. 63). Větší průměr nebo i délka struny přetěžuje motor. Menší průměr a délka struny lze použít.
- 2 - Připravte si maximálně 5 metrů struny. Zdvijte strunu a ponechte jeden konec asi o 14 cm delší. Ohyb struny zasuňte do zářezu v přepážce cívky (Obr. 64) a obě části současně pak namotejte na cívku ve směru, který je znázorněn na cívce (proti směru otáčení vyžínací hlavy). Na koncích strun udělejte smyčku a zastrčte ji do zářezů ve vnějším okraji cívky (Obr. 59). Tím zajistíte strunu proti rozmotání a usnadníte provlékání unašečem.
- 3 - Pak vložte pružinu, prostrčte oba konce struny otvory v unašeči a vyžínací hlavu sestavte (Obr. 60).

Во избежание перегрузки двигателя используйте леску только того же диаметра, который предусмотрен для данного кустореза (Рис. 61).

Рис. 62 Для того, чтобы выпустить леску, следует слегка прижать головку кустореза к земле во время работы.

ПРИМЕЧАНИЕ: Кнопка с нижней стороны кустореза нажимается очень легко, особенно при работающем кусторезе. Поэтому ни в коем случае нельзя прилагать усилие или ударять головкой об землю, поскольку можно сломать головку или повредить кусторез. Если леска не выпускается, проверьте правильность ее намотки.

ЗАМЕНА ЛЕСКИ

1. Нажмите на лапку (Рис. 63), снимите крышку и выньте внутреннюю катушку.
2. Согните леску пополам, один конец должен быть на 14 см длиннее второго. Зажмите леску в прорези (B, Рис. 64). Равномерно, не пересекая витки, намотайте леску в направлении стрелки, каждый конец - по своей бороздке.
3. В конце намотки зажмите концы лески в соответствующих прорезях (Рис. 59 - Стр. 59). Смонтируйте пружину. Проденьте леску через ушко (Рис. 60 - Стр. 59) и вытяните ее наружу. Закрепите головку крышкой.

TR TEKNİK ÖZELLİKLERİ		
CZ TECHNICKÉ ÚDAJE		
RUS ТЕХНИЧЕСКИЕ ДАННЫЕ		

Motor Kapasitesi - Objem válce - Объем	cm ³	45.7 (746)	52.5 (753)	52.5 (755 MASTER)
Motor - Двигатель		2 Zamanlı - Dvoudobý - 2-х тактный ЕМАК		
Güç - Výkon - Мощность	kW	1.76	2.06	
Minimum devir - Minimální otáčky - Обороты холостого хода	min ⁻¹	2500÷2800		
Çıkış milinin maksimum hızı - Maximální rychlost výstupního hřídele Максимальная частота вращения выходного вала.	min ⁻¹	S - 8.500 T - 9.500	9.500	
Çıkış milinin maksimum hızında motorun hızı - Rychlost motoru při maximální rychlosti výstupního hřídele - Скорость двигателя при максимальной частоте вращения выходного вала.	min ⁻¹	S - 11.700 T - 12.150	12.150	
Yakıt deposunun hacmi - Objem palivové nádrže - Емкость топливного бака	cm ³	1400		
Ateşleme elektronik - Elektronické zapalování - Зажигание электронное		Var - Ano - Да		
Karbüratör diyafram - Membránový karburátor - Карбюратор диафрагменного типа		Var - Ano - Да		
Primer Karbüratör - Nastřikovač paliva - Устройство прокачки карбюратора		Var - Ano - Да		
Tek yaylı Balata - Odstředivá spojka - Центробежное сцепление		Var - Ano - Да		
Amotisör - Antivibrační systém - Антивибрационная система		Var - Ano - Да		Professional - Профессиональный
Kesme Uzunluğu - Šířka sekání - Ширина косыбы	cm	42		
Bıçak ve koruyucusuz ağırlık - Hmotnost bez nástroje a krytu - Вес без режущего инструмента и защитного кожуха	kg	S - 7.2 T - 8.0	S - 7.3 T - 8.1	8.8

GARANTİ SERTİFİKASI

Bu makine, en modern üretim/imalat teknikleri kullanılarak tasarlanıp gerçekleştirildi. Üretici/imalatçı firma, özel/hobi amaçlı kullanımlar için, satınalma tarihinden sonra yirmidört aylık süreyle kendi ürünleri için garanti vermektedir. Garanti süresi, profesyonel kullanımlar durumunda altı ayla, kiralama durumunda ise üç ayla sınırlanmıştır.

GARANTİ GENEL KOŞULLARI

- Garanti, satınalma tarihinden itibaren geçerlilik kazanır. İmalatçı firma; malzeme, işçilik ve imalattan kaynaklanan kusurlu parçaları, satış ve teknik destek ağı yoluyla değiştirir. Garanti, satılan üründen kaynaklanan kusurlara ve kusurların sonuçlarına karşı satınalanı koruyan medeni kanundan kaynaklanan hakları ortadan kaldırmaz.
- Teknik personel, organizasyonel koşulların verdiği sınırlar içerisinde olabildiğince en kısa sürede destek sağlayacaktır.
- Garantide yer alan desteği talep etmek için, yetkili kişiye satıcı tarafından damgalanmış sertifikayı ve de mali açıdan zorunlu satınalma faturasını ya da satınalma tarihini ispatlayan fişi göstermesi gereklidir.**
- Garanti aşağıda yer alan durumlarda ortadan kalkar:
 - Bakım yapılmadığının açıkça anlaşılması,
 - Ürünün doğru olmayan ya da kurallara aykırı kullanımı,
 - Makineye uygun olmayan yağ ya da yakıtın kullanımı,
 - Orijinal olmayan yedek parça ya da aksesuarların kullanımı,
 - Yetkili olmayan kişiler tarafından makineye müdahalelerde bulunulması.
- İmalatçı şirket; tüketim malzemelerini ve de makinenin normal işletimi sonucunda değişmesi gereken parçaları, garanti kapsamının dışında tutmaktadır.
- Garanti, ürünün yenileştirme ve iyileştirme amacı ile yapılan eklentilerini hariçte bırakılmaktadır.
- Garanti, garanti süresi boyunca gerekli olabilecek ayarlama ve bakım işlemlerini kapsamamaktadır.
- Taşıma esnasında meydana gelecek hasarlar, garanti kapsamındaki hakları taşımacıdan talep etmek için ivedilikle bildirilmelidir.
- Makineye kurulmuş olan başka marka motorlar için (Briggs ve Stratton, Tecumseh, Kawasaki, Honda, ve diğerleri), garanti: o motor imalatçıları tarafından verilir.
- Garanti, uzun süreli kullanımdan kaynaklanan zorlamalı süspansiyon ve makine arızalarının, doğrudan ya da dolaylı olarak, kişilere ve eşyalara verdiği hasarları kapsamaz.

ZÁRUKA A SERVIS

Záruční podmínky platí tak, jak jsou popsány v záručním listě prodejce. Servis v České republice a na Slovensku provádí firma MOUNTFIELD ve svých prodejnách, specializovaných servisních střediscích a přes své dealery.

UPOZORNĚNÍ Vzhledem k překročení přípustných hodnot hluku a vibrací je obsluha stroje povinná dodržovat následující zásady:

- Při práci s tímto strojem budou pracovníci používat osobní ochranné pracovní prostředky proti hluku, účinné v oblasti hladin hluku A 103 dB.
- Práce se strojem musí být pravidelně přerušována přestávkami v trvání nejméně 10 minut a celková doba této práce nesmí u jednoho pracovníka přesáhnout úhrnnou dobu 80 minut pro 746 T a 60 minut pro 753 T za směnu u jednoho pracovníka. Pracovní postupy budou upraveny tak, aby z nich vyplývaly technologické přestávky vedoucí k přerušování, nezbytných ze zdravotnického hlediska, nesmí být pracovník vystaven působení nadměrného hluku a vibrací.
- Při profesionálním nasazení (anebo při překročení výše uvedené maximální doby expozice) musí být místně příslušnému orgánu hygienické služby podán návrh na určení práce jako rizikové z hlediska hluku a vibrací.
- V blízkosti obytných budov smí být stroj provozován pouze v době mezi 6,00 a 18,00 h a ne déle než 120 minut denně.

ГАРАНТИЙНЫЙ СЕРТИФИКАТ

Настоящая машина была разработана и изготовлена использованием наиболее современных технологических процессов. На выпускаемую им продукцию изготовитель предоставляет гарантию на следующие сроки, начиная со дня покупки: двадцать четыре месяца в случае частного или любительского пользования; шесть месяцев в случае профессионального пользования; три месяца, если машина дается напрокат.

Гбщие гарантийные условия

- Гарантия вступает в силу со дня покупки машины. Изготовитель, через его торговую сеть и центры сервисного обслуживания, обеспечивает безвозмездную замену дефектных частей в результате некачественных материалов, обработки и изготовления. Гарантия не лишает покупателя предусмотренных гражданским кодексом правами в отношении последствия дефектов или пороков проданного товара.
- Фирма, в пределах организационных надобностей, обеспечит оказание помощи техническим персоналом в возможно кратчайший срок.
- При оформлении запроса на оказание гарантийной технической помощи предъявить уполномоченному персоналу надлежащим образом заполненное и заштемпованное продавцом нижеприведенное гарантийное обязательство, приложив к нему счет-фактуру или кассовый чек, подтверждающие дату приобретения.**
- Гарантия теряет силу в следующих случаях:
 - явное невыполнение технического обслуживания;
 - неправильное использование товара или нарушение его конструкции;
 - использование ненадлежащих смазочных материалов и топлива;
 - использование не поставляемых изготовителем запчастей и принадлежностей;
 - выполнение на машине работ не уполномоченным персоналом.
- Гарантия не распространяется на расходные материалы, а также на части, подвергающиеся нормальному износу.
- Из гарантии исключены любые работы, связанные с усовершенствованием товара.
- Гарантия не покрывает работы по наладке и техническому обслуживанию, необходимость которых могла бы возникнуть в течение гарантийного периода.
- В случае выявления вызванных во время транспортировки повреждений товара, об этом следует незамедлительно уведомить перевозчика. Несоблюдение этого условия приведет к выходу товара из гарантии.
- Установленные на наших машинах двигатели других фирм (Briggs & Stratton, Tecumseh, Kawasaki, Honda и т. д.) покрываются гарантией соответствующих изготовителей.
- Гарантия не покрывает причиненный людям или предметам прямой или косвенный ущерб в результате неисправности машины или ее продолжительного принудительного простоя.

MODEL

TARİH

МОДЕЛЬ

ДАТА

SERİ NO





BAYİ

СЕРИЯ №



ДИЛЕР

SATIN ALAN BAY

КЕМ КУПЛЕНО

MODEL MODELĚ	BASINÇ AKUSTICKÁ HLADINA HLUKU АКУСТИЧЕСКОЕ ДАВЛЕНИЕ		GARANTİ EDİLEN AKUSTİK GÜÇ DÜZEYİ ZARUČENÁ HLADINA AKUSTICKÉHO VÝKONU УРОВЕНЬ ЗВУКОВОЙ МОЩНОСТИ НЕ БОЛЕЕ		TITREŞİM ÚROVEŇ VIBRAČÍ УРОВЕНЬ ВИБРАЦИИ		
	LpA av EN 11806 - ISO 7917		2000/14/EC LwA EN ISO 3744 - ISO 10884		* ISO 7916 - m / s ²		
45.7 cm ³		91 dB(A) *		106 dB(A)	Twin handle	Loop handle	Prof. handle
		101 dB(A) *		115 dB(A)	3.7(sx)/5.4(dx)	6.1(sx)/5.3(dx)	—
52.5 cm ³		93 dB(A) *		107 dB(A)	2.6(sx)/3.7(dx)	5.7(sx)/5.5(dx)	3.7(sx)/4.0(dx)
		101 dB(A) *		116 dB(A)	3.4(sx)/5.4(dx)	5.2(sx)/5.5(dx)	3.3(sx)/4.7(dx)

- * **TR** - Orta ağırlıklı değerler: asgari 1/2, tam yük 1/2 (kafa) veya boş andaki azami hız değeri 1/2 (biçak).
CZ - Průměrné statistické hodnoty: 1/2 volnoběh, 1/2 na plný výkon (hlava) nebo 1/2 max. rychlost bez zátěže (kotouč).
RUS - Средневзвешенные значения: 1/2 минимального числа оборотов, 1/2 при полной нагрузке (головка) или 1/2 быстрый ход (нож).

 <p>DİKKAT!!!</p> <p>İŞİTME KAYBI RİSKİ</p> <p>NORMAL ŞARTLARDA BU MOTORUN KULLANIMI SİRASINDA KULLANICI GÜNLÜK 85 dB (A) VE ÜSTÜ GÜRÜLTÜYE MARUZ KALABİLİR.</p>	 <p>UPOZORNĚNÍ!!!</p> <p>NEBEZPEČÍ POŠKOZENÍ SLUCHU</p> <p>PŘI NORMÁLNÍCH PODMÍNKÁCH POUŽITÍ MŮŽE TENTO STROJ OVLIVNIT DĚNNÍ NORMU ÚROVNĚ HLUKU NA OBSLUHU, KTERÁ JE ROVNÁ, NEBO VĚTŠÍ 85 dB (A)</p>
 <p>ВНИМАНИЕ!!!</p> <p>ОПАСНОСТЬ ПОВРЕЖДЕНИЯ СЛУХА</p> <p>При нормальных условиях эксплуатации уровень шума от этой машины превышает 85 dB (A) используйте защитные средства</p>	

- TR** - **DİKKAT!** - Bu kılavuz, daima makinanın yanında bulundurulmalıdır.
- CZ** - **UPOZORNĚNÍ!** - Tento návod by měl být uchováván spolu s přístrojem po celou dobu jeho životnosti.
- RUS** - **ВНИМАНИЕ!** - Эта инструкция должна быть постоянно рядом с кусторезом



EMAK s.p.a. - Member of the YAMA group
 42011 BAGNOLO IN PIANO (REGGIO EMILIA) ITALY
 TEL. (0522) 956611 - TELEFAX (0522) 951555
 EMAIL service@emak.it INTERNET <http://www.emak.it>

McGrp.Ru



Сайт техники и электроники

Наш сайт McGrp.Ru при этом не является просто хранилищем [инструкций по эксплуатации](#), это живое сообщество людей. Они общаются на форуме, задают вопросы о способах и особенностях использования техники. На все вопросы очень быстро находят ответы от таких же посетителей сайта, экспертов или администраторов. Вопрос можно задать как на форуме, так и в специальной форме на странице, где описывается интересующая вас техника.