

ЕЛЕКТРИЧНИЙ ГРИЛЬ HEG09SSCE

ІНСТРУКЦІЯ З ЕКСПЛУАТАЦІЇ ТА МОНТАЖУ

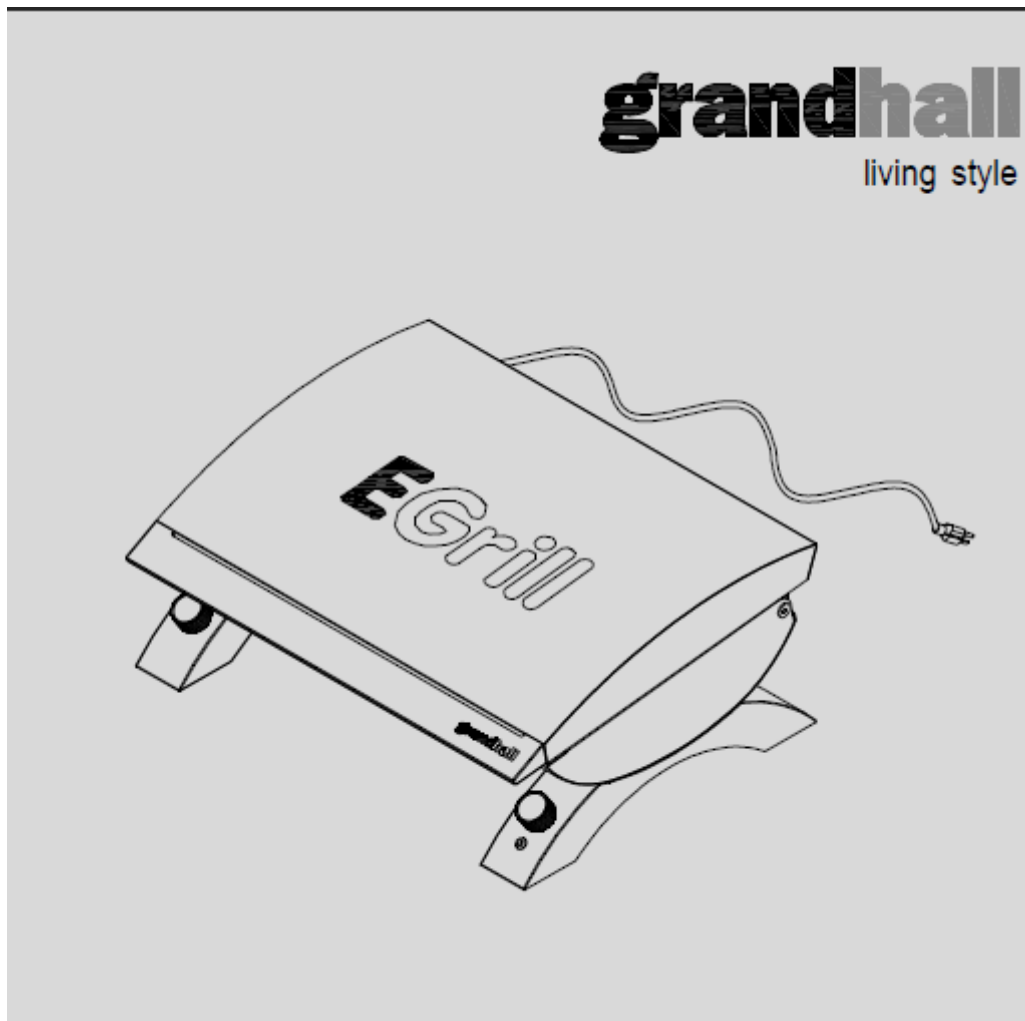

- Недотримання цих інструкцій може призвести до пожежі або ураження електричним струмом, що може бути причиною серйозних тілесних ушкоджень або пошкодження майна.

- **УВАГА:**
НЕ ДЛЯ КОМЕРЦІЙНОГО ВИКОРИСТАННЯ.
НЕ ЗАНУРЮВАТИ У ВОДУ.
НЕ ЗАЛИШАЙТЕ ПІД ДОЩЕМ.

- Якщо цей гриль був зібраний вами або ще кимось, ви повинні прочитати це керівництво повністю, перш ніж використовувати гриль, щоб забезпечити правильне збирання, встановлення та використання гриля.

- Ваш гриль буде дуже гарячим. Завжди одягайте вогнезахисні рукавички для барбекю при приготуванні їжі на грилі.

- Ніколи не нахиляйтеся над місцями приготування їжі при використанні гриля. Не торкайтеся до поверхні для приготування, кришки, корпусу гриля або інших частин в той час як гриль знаходиться в роботі, або поки гриль не охолоне після використання.

- Встановлюйте свій гриль не менш ніж в 600 мм від будь-якої стіни або поверхні. Встановлюйте свій гриль не менш ніж в 600 мм від горючих об'єктів, які можуть розплавитися або спалахнути (наприклад, вініловий або дерев'яний сайдинг, паркани та навіси), або джерел запалювання, в тому числі сигнальних ламп на водонагрівачах і електричних приборів під живленням.

ЗМІСТ

Загальна інформація / Безпека	2-4
Експлуатація	5
Очищення та технічне обслуговування	6
Керівництво зі смаження на вогні	7
Вирішення проблем	8
Гарантія	9
Відомість частин / Схема	10-12

ВАЖЛИВІ ЗАХОДИ БЕЗПЕКИ

ПРИ ВИКОРИСТАННІ ЦЬОГО ГРИЛЯ АБО БУДЬ-ЯКОГО ЕЛЕКТРИЧНОГО ПРИЛАДУ СЛІД ДОТРИМУВАТИСЬ ОСНОВНИХ

ЗАХОДІВ БЕЗПЕКИ, У ТОМУ ЧИСЛІ:

- ПРОЧИТАЙТЕ ВСІ ІНСТРУКЦІЇ
- ВСТАНОВІТЬ ГРИЛЬ НА РІВНІЙ, СТАБІЛЬНІЙ ПОВЕРХНІ
- НЕ ТОРКАЙТЕСЬ ДО ГАРЯЧИХ ПОВЕРХОНЬ. ВИКОРИСТОВУЙТЕ РУЧКИ АБО КНОПКИ
- ДЛЯ ЗАХИСТУ ВІД УРАЖЕННЯ ЕЛЕКТРИЧНИМ СТРУМОМ НЕ ЗАНУРЮЙТЕ КАБЕЛЬ, ШТЕКЕРИ АБО ЦЕЙ ГРИЛЬ В ВОДУ ЧИ БУДЬ-ЯКУ ІНШУ РІДИНУ
- НЕОБХІДНО ЗАКРИВАТИ КЕРУВАННЯ, ЯКЩО ПРИЛАД ВИКОРИСТОВУЄТЬСЯ ПОРЯД З ДІТЬМИ ТА/АБО ТВАРИНАМИ
- ВІДКЛЮЧАЙТЕ ВІД ЖИВЛЕННЯ, КОЛИ ПРИЛАД НЕ ВИКОРИСТОВУЄТЬСЯ, АБО ПІД ЧАС ЧИЩЕННЯ
- ДАЙТЕ ОХОЛОНУТИ ПЕРЕД ВСТАНОВЛЕННЯМ АБО ЗНІМАННЯМ ЧАСТИН
- НЕ ВИКОРИСТОВУЙТЕ ПРИЛАД З ПОШКОДЖЕНИМ ШНУРОМ АБО ШТЕКЕРОМ. НЕ ВИКОНУЙТЕ БУДЬ-ЯКУ ОПЕРАЦІЮ, ЯКЩО ВОНА НЕ МОЖЕ БУТИ ВИКОНАНА БЕЗПЕЧНО АБО МОЖЕ ПРИЗВЕСТИ ДО БУДЬ-ЯКОГО ПОШКОДЖЕННЯ. ПОВЕРНІТЬ ПРИЛАД ДО НАЙБЛИЖЧОГО АВТОРИЗОВАНОГО СЕРВІСНОГО ЦЕНТРУ ДЛЯ ПЕРЕВІРКИ, РЕМОНТУ АБО РЕГУЛЮВАННЯ
- ВИКОРИСТАННЯ БУДЬ-ЯКОГО ПРИЛАДДА, НЕ УЗГОДЖЕНОГО З GRANDHALL, МОЖЕ ВИКЛИКАТИ ТРАВМИ, ПСУВАННЯ МАЙНА АБО СМЕРТЬ.
- НЕ ДОЗВОЛЯЙТЕ КАБЕЛЮ(ЯМ) НАВИСАТИ НАД СТОЛОМ АБО КРАЯМИ СТОЙКИ. ЗАКРІПІТЬ КАБЕЛЬ(І) І РОЗМІСТИТЬ ТАК, ЩО ЧЕРЕЗ НИХ НЕ МОЖНА БУТИ СПІТКНУТИСЯ АБО ЛЕГКО ЇХ ВИСМИКНУТИ
- НЕ ДОЗВОЛЯЙТЕ КАБЕЛЮ(ЯМ) ТОРКАТИСЯ ГАРЯЧИХ ПОВЕРХОНЬ
- НЕ ВСТАНОВЛЮЙТЕ БІЛЯ РОЗІГРІТОГО ГАЗУ АБО ЕЛЕКТРИЧНОГО ПАЛЬНИКА, АБО БІЛЯ НАГРІТОЇ ПЕЧІ
- НЕ ПЕРЕМІЩАЙТЕ ПРИЛАД, КОЛИ ВІН ВИКОРИСТОВУЄТЬСЯ. ДАЙТЕ ЙОМУ ОХОЛОНУТИ ПЕРЕД ПЕРЕМІЩЕННЯМ АБО

ВІДПРАВКОЮ НА ЗБЕРІГАННЯ

- ВИКОРИСТОВУЙТЕ ВОГНЕЗАХИСНІ РУКАВИЧКИ ДЛЯ БАРБЕКЮ, КОЛИ ПРАЦЮЄТЕ З БУДЬ-ЯКОЮ ЄМНІСТЮ, ЯКА МІСТИТЬ ГАРЯЧЕ МАСЛО АБО РІДИНУ
- ДЛЯ ВІДКЛЮЧЕННЯ ПЕРЕКЛЮЧИ(І)ТЬ ПЕРЕМІКАЧІ УПРАВЛІННЯ В ПОЛОЖЕННЯ «OFF», А ПОТІМ ВИТЯГНІТЬ ШТЕКЕР З НАСТІННОЇ РОЗЕТКИ
- НЕ ВИКОРИСТОВУЙТЕ ПРИЛАД ДЛЯ БУДЬ-ЯКИХ ЦІЛЕЙ ІНШИХ, НІЖ ЗА ПРИЗНАЧЕННЯМ. НЕ ЗМІНЮЙТЕ ЦЕЙ ПРИЛАД БУДЬ-ЯКИМ ЧИНОМ. НЕ ВИКОРИСТОВУЙТЕ ПРИЛАД ЯК НАГРІВАЧ.
- НІКОЛИ НЕ ВИКОРИСТОВУЙТЕ ДЕРЕВНЕ ВУГІЛЛЯ, РІДИНУ ДЛЯ ЗАПАЛЬНИЧОК АБО БУДЬ-ЯКЕ ІНШЕ ПАЛИВО В ЦЬОМУ ПРИЛАДІ
- НІКОЛИ НЕ ВСТЕЛЯЙТЕ ДНО КОРПУСУ ГРИЛЮ АЛЮМІНІЄВОЮ ФОЛЬГОЮ АБО ІНШОЮ РЕЧОВИНОЮ, ЯКІ МОЖУТЬ ОБМЕЖИТИ ПОТІК РОЗТОПЛЕНОГО ЖИРУ У КОНТЕЙНЕР ДЛЯ РОЗТОПЛЕНОГО ЖИРУ
- КОНТЕЙНЕР ДЛЯ РОЗТОПЛЕНОГО ЖИРУ ПОВИНЕН БУТИ ВСТАНОВЛЕНИЙ, КОЛИ ГРИЛЬ ВИКОРИСТОВУЄТЬСЯ
- НЕ ЗАЛИШАЙТЕ ГРИЛЬ БЕЗ НАГЛЯДУ ПІД ЧАС ВИКОРИСТАННЯ
- ВИКОРИСТОВУЙТЕ ТІЛЬКИ ЗІ СПЕЦІАЛЬНИМ ПРАВИЛЬНИМ ЗАЗЕМЛЕННЯМ
- ЯКЩО ВИКОРИСТОВУЄТЬСЯ ПОДОВЖУВАЧ:
 - 1) МАРКОВАНА РОЗРАХОВАНА ЕЛЕКТРИЧНА ПОТУЖНІСТЬ ПОДОВЖУВАЧА ПОВИННА БУТИ НЕ НИЖЧОЮ ЗА НАЙБІЛЬШУ ЕЛЕКТРИЧНУ ПОТУЖНІСТЬ ПРИЛАДУ
 - 2) ПОДОВЖУВАЧ ПОВИНЕН БУТИ РОЗТАШОВАНИЙ ТАК, ЩОБ НЕ МІГ ВПАСТИ З ПОВЕРХНІ СТОЛА, ПІСЛЯ ЧОГО ЙОГО МОЖУТЬ ВИМКНУТИ ДІТИ, АБО НЕНАВМИСНО СПІТКНУТИСЯ О НЬОГО
 - 3) ПРИЛАД ПОВИНЕН МАТИ НАЛЕЖНЕ ЗАЗЕМЛЕННЯ. КАБЕЛЬ ПОДОВЖУВАЧА МАЄ БУТИ З ТРЬОМА ПРОВОДАМИ З МОЖЛИВІСТЮ ЗАЗЕМЛЕННЯ.
- ВИКОРИСТОВУЙТЕ ПОДОВЖУВАЧ ПРИ ЕКСПЛУАТАЦІЇ ПОЗА ПРИМІЩЕННЯМ
- ЗБЕРІГАЙТЕ ЦЕЙ ПРИЛАД У ПРИМІЩЕННІ, У НЕДОСЯЖНОМУ ДЛЯ ДІТЕЙ МІСЦІ
- НЕ ЧИСТІТЬ ЦЕЙ ПРИЛАД, КОЛИ ВІН ВИКОРИСТОВУЄТЬСЯ АБО ПІД'ЄДНАНИЙ ДО ДЖЕРЕЛА ЖИВЛЕННЯ.

ЗБЕРЕЖІТЬ ЦІ ІНСТРУКЦІЇ

КОНТЕЙНЕР ДЛЯ РОЗТОПЛЕНОГО ЖИРУ НЕОБХІДНО ВІЗУАЛЬНО ПЕРЕВІРЯТИ ПЕРЕД КОЖНИМ ВИКОРИСТАННЯМ ГРИЛЯ. ЗНЕЖИРІТЬ ТА ПРОМИЙТЕ КОНТЕЙНЕР ДЛЯ РОЗТОПЛЕНОГО ЖИРУ М'ЯКИМ МИЛЬНИМ РОЗЧИНОМ У ТЕПЛІЙ ВОДІ.

ПОПЕРЕДНЯ ЗБОРКА

Прочитайте і виконайте наступні інструкції для попередньої зборки:

- Відкрийте кришку пакувальної коробки і видаліть прилад і пакувальні матеріали. Відкрийте кришку гриля і розпакуйте частини, що є всередині. Видаліть та викиньте всі пакувальні матеріали з приладу та від частин.
- Не встановлюйте і не використовуйте гриль, якщо він пошкоджений. Якщо в ньому знайдені пошкоджені або відсутні деталі при розпакуванні доставленої коробки, або у вас є питання під час процесу складання, зверніться до звороту, де вказані подробиці з обслуговування.



НЕБЕЗПЕКА:
ЕЛЕКТРИЧНИЙ СТРУМ МОЖЕ ВБИТИ АБО
ВИКЛИКАТИ СЕРЬОЗНІ ТРАВМИ.
ЩОБ ЗМЕНШИТИ РИЗИК ВРАЖЕННЯ

ЕЛЕКТРИЧНИМ СТРУМОМ:

- ПІД'ЄДНУЙТЕ КАБЕЛЬ ТІЛЬКИ ДО ПРАВИЛЬНО ЗАЗЕМЛЕНОЇ РОЗЕТКИ
- ЦЕЙ ПРИЛАД ПОВИНЕН ЖИВИТИСЯ ЧЕРЕЗ ПРИСТРІЙ ЗАХИСНОГО ВІДКЛЮЧЕННЯ (ПЗВ), ЩО МАЄ РОЗРАХОВАНИЙ ЗАЛИШКОВИЙ РОБОЧИЙ СТРУМ НЕ БІЛЬШЕ 30 МА
- КАБЕЛЬ ЖИВЛЕННЯ НЕОБХІДНО РЕГУЛЯРНО ПЕРЕВІРЯТИ НА ВІДСУТНІСТЬ ПОШКОДЖЕНЬ
- НІКОЛИ НЕ ПРАЦЮЙТЕ З ГРИЛЕМ ПІД ДОЩЕМ
- ЗАВЖДИ ТРИМАЙТЕ КАБЕЛЬ СУХИМ ТА НА ПІДВІСІ
- ТРИМАЙТЕ КАБЕЛЬ ЖИВЛЕННЯ ПОДАЛІ ВІД НАГРІТИХ ПОВЕРХОНЬ
- НІКОЛИ НЕ КЛАДІТЬ КАБЕЛЬ АБО НАГРІВАЛЬНИЙ ЕЛЕМЕНТ У ВОДУ ЧИ ІНШУ РІДИНУ
- ЗАПОБІГ АЙТЕ ПОТРАПЛЯННЮ ВОДИ НА ГРИЛЬ АБО ВІД ПАДІННЯ В ВОДУ. НЕ ВИКОРИСТОВУЙТЕ ГРИЛЬ БЛИЖЧЕ 3 МЕТРІВ ВІД БАСЕЙНУ, СПА, СТАВКА, ВОДОПРОВІДНОГО КРАНУ АБО БУДЬ-ЯКОГО ВОДОЙМИЩА
- ПЕРЕКОНАЙТЕСЬ, ЩО ПЕРЕМИКАЧІ УПРАВЛІННЯ ВСТАНОВЛЕНІ У ВІДКЛЮЧЕННЯ ПЕРЕД ПРИЄДНАННЯМ АБО ВІД'ЄДНАННЯМ ГРИЛЮ
- ВІД'ЄДНУЙТЕ ГРИЛЬ, КОЛИ ВІН НЕ ВИКОРИСТОВУЄТЬСЯ АБО ПЕРЕМІЩУЄТЬСЯ
- НЕ ВІД'ЄДНУЙТЕ ГРИЛЬ, ТЯГНУЧИ ЗА КАБЕЛЬ
- ТРИМАЙТЕ КАБЕЛЬ ПОДАЛІ ВІД НАГРІТИХ ПОВЕРХОНЬ ГРИЛЯ
- НІКОЛИ НЕ ПРАЦЮЙТЕ З ГРИЛЕМ, ЯКЩО КАБЕЛЬ АБО ШТЕКЕР ВИГЛЯДАЮТЬ ПОШКОДЖЕНИМИ
- НІКОЛИ НЕ ЗНИМАЙТЕ КОНТАКТ ЗАЗЕМЛЕННЯ АБО НЕ КОРИСТУЙТЕСЬ ШТЕКЕРОМ З ДВОМА КОНТАКТАМИ
- ВІДКЛЮЧАЙТЕ КАБЕЛЬ ПЕРЕД ВИКОРИСТАННЯМ ВОДИ АБО БУДЬ-ЯКОЇ РІДИНИ ДЛЯ ОЧИСТКИ ГРИЛЯ.

РОЗПАКУВАННЯ

Витягніть гриль з картонної коробки та видаліть усі пакувальні матеріали.

Контейнер для розтопленого жиру розташований всередині приладу. Видаліть його та вставте ззаду / знизу, як показано на малюнку.



Гриль / електроплита утримуються гвинтами. Є два гвинти кухонної плити для транспортування. Їх необхідно зняти, щоб забезпечити доступ до теплових рефлекторів та до внутрішньої частини грилю для очищення. Рекомендується знову встановити ці гвинти при транспортуванні грилю, щоб уникнути ушкоджень.



**НЕ ДЛЯ КОМЕРЦІЙНОГО
ВИКОРИСТАННЯ.**
НЕ ЗАНУРЮВАТИ У ВОДУ.
НЕ ЗАЛИШАЙТЕ ПІД ДОЩЕМ.



**ВАШ ГРИЛЬ БУДЕ ДУЖЕ ГАРЯЧИМ. НЕ
ТОРКАЙТЕСЯ ДО ПОВЕРХНІ ДЛЯ
ПРИГОТУВАННЯ, КРИШКИ,
КОРПУСУ ГРИЛЯ АБО ІНШИХ
ЧАСТИН В ТОЙ ЧАС ЯК ГРИЛЬ
ЗНАХОДИТЬСЯ В РОБОТІ, АБО ПОКИ
ГРИЛЬ НЕ ОХОЛОНЕ ПІСЛЯ
ВИКОРИСТАННЯ.**



**ЦЕЙ ПРИЛАД НЕ ПРИЗНАЧЕНИЙ ДЛЯ
ВИКОРИСТАННЯ ОСОБАМИ
(ВКЛЮЧАЮЧИ ДІТЕЙ) З ОБМЕЖЕНИМИ
ФІЗИЧНИМИ, СЕНСОРНИМИ АБО
РОЗУМОВИМИ МОЖЛИВОСТЯМИ, АБО
ЗА ВІДСУТНІСТЮ ДОСВІДУ АБО ЗНАТЬ,
ЯКЩО ТІЛЬКИ ВОНИ НЕ БУЛИ
ЗАБЕЗПЕЧЕНІ ІНСТРУКЦІЯМИ АБО
КЕРІВНИЦТВОМ ПРО ВИКОРИСТАННЯ
ПРИЛАДУ, ОСОБОЮ, ЩО ВІДПОВІДАЄ
ЗА ЇХ БЕЗПЕКУ.**

Попередження щодо утилізації

Екологічно чиста утилізація



УТИЛІЗАЦІЯ: Не викидайте цей продукт як несортовані побутові відходи. Необхідно виконувати збирання таких відходів окремо для спеціальної обробки.



НЕДОТРИМАННЯ ЦИХ ІНСТРУКЦІЙ МОЖЕ ПРИЗВЕСТИ ДО ВИБУХУ АБО ПОЖЕЖІ, ЩО МОЖЕ ПРИЗВЕСТИ ДО ВАЖКИХ ТІЛЕСНИХ УШКОДЖЕНЬ, СМЕРТІ АБО ЗБИТКІВ

- ТРИМАЙТЕ БАГАТОЦІЛЬОВИЙ ВОГНЕГАСНИК У ЛЕГКОДОСТУПНОМУ МІСЦІ. У РАЗІ ПОЖЕЖІ ПЕРЕКЛЮЧІТЬ ПЕРЕМИКАЧІ УПРАВЛІННЯ В «OFF» ТА ВІДКЛЮЧІТЬ ГРИЛЬ ВІД РОЗЕТКИ. НІКОЛИ НЕ ВИКОРИСТОВУЙТЕ ВОДУ ДЛЯ ГАСІННЯ ПОЖЕЖІ ДЛЯ ЦЬОГО АБО БУДЬ-ЯКОГО ЕЛЕКТРИЧНОГО ПРИЛАДУ.
- ЦЕЙ ГРИЛЬ НЕ ПРИЗНАЧАЄТЬСЯ ДЛЯ ВСТАНОВЛЕННЯ В / АБО НА ЖИТЛОВИХ АВТОФУРГОНАХ АБО ЧОВНАХ
- НІКОЛИ НЕ ВСТЕЛЯЙТЕ ДНО КОРПУСУ ГРИЛЯ АЛЮМІНІЄВОЮ ФОЛЬГОЮ АБО ІНШОЮ РЕЧОВИНОЮ, ЯКІ МОЖУТЬ ОБМЕЖИТИ ПОТІК РОЗТОПЛЕНОГО ЖИРУ У КОНТЕЙНЕР ДЛЯ РОЗТОПЛЕНОГО ЖИРУ
- КОНТЕЙНЕР ДЛЯ РОЗТОПЛЕНОГО ЖИРУ ПОВИНЕН БУТИ ВСТАНОВЛЕНИЙ, КОЛИ ГРИЛЬ ВИКОРИСТОВУЄТЬСЯ
- ВСТАНОВЛЮЙТЕ СВІЙ ГРИЛЬ НЕ МЕНШ НІЖ В 600 ММ ВІД БУДЬ-ЯКОЇ СТІНИ АБО ПОВЕРХНІ. ВСТАНОВЛЮЙТЕ СВІЙ ГРИЛЬ НЕ МЕНШ НІЖ В 600 ММ ВІД ГОРЮЧИХ ОБ'ЄКТІВ, ЯКІ МОЖУТЬ РОЗПЛАВИТИСЯ АБО СПАЛАХНУТИ (НАПРИКЛАД, ВІНЛОВИЙ АБО ДЕРЕВ'ЯНИЙ САЙДИНГ, ПАРКАНИ ТА НАВІСИ), АБО ДЖЕРЕЛ ЗАПАЛЮВАННЯ, В ТОМУ ЧИСЛІ СИГНАЛЬНИХ ЛАМП НА ВОДОНАГРІВАЧАХ І ЕЛЕКТРИЧНИХ ПРИБОРІВ ПІД ЖИВЛЕННЯМ.

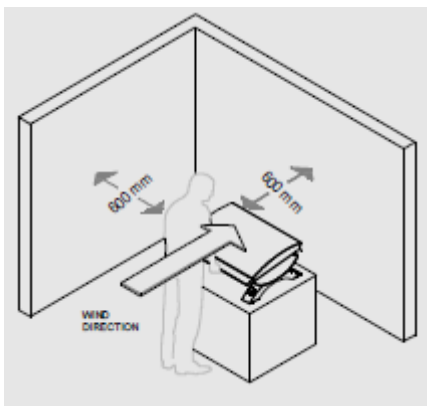

ЗАЗЕМЛЕННЯ

Цей прилад повинен бути заземлений при використанні для захисту оператора від ураження електричним струмом. Прилад оснащений шнуром з 3 провідниками та 3-контактним штекером з заземленням, що відповідає належному типу штепсельної розетки з заземленням.

КАБЕЛІ ДЛЯ ПОДОВЖЕННЯ

1. Використовуйте тільки кабель з 3 проводами та 3-контактним штекером з заземленням, що відповідає штекеру приладу.
2. Використовуйте кабель подовження, який має електричну потужність не менше, ніж електрична потужність приладу.
3. Не використовуйте пошкоджені кабелі подовження.
4. Не тягніть за кабель для відключення від приладу або джерела живлення.
5. Тримайте кабель подалі від тепла та гострих кутів.
6. Тримайте з'єднання кабелю-подовжувача сухим та над землею.
7. Ніколи не використовуйте більше одного кабелю для подовження для підключення приладу до джерела живлення.



ІНФРАЧЕРВОНІ ЛАМПИ ТА ПОВЕРХНІ ГРИЛЯ МОЖУТЬ ЗАЛИШАТИСЯ ГАРЯЧИМИ НАВІТЬ ЯКЩО ЛАМПА НАГРІВАННЯ ВИМКНУТА.

УВАГА: Перед переміщенням гриля приберіть контейнер для розтопленого жиру. Будьте уважні, коли працюєте з контейнером, або можливі серйозні ушкодження. Для роботи гриля контейнер необхідно встановити.

ВКЛЮЧЕННЯ ГРИЛЯ

1. Переконайтесь, що перемикачі управління в положенні «OFF».



Перемикач таймеру Інфрачервоний перемикач



2. Перш ніж використовувати гриль, відключить інші пристрої від мережі.

3. Перевірте контейнер для розтопленого жиру на наявність будь-якого жиру. Якщо у ньому є жир, видаліть контейнер та очистити його мильним розчином у теплій воді. Встановіть контейнер після того, як він був повністю очищений та висушений. (Дивіться «Встановлення контейнеру для розтопленого жиру» для правильної установки ємності).



4. Підключіть гриль до правильно заземленої розетки.

5. Встановіть перемикач таймеру на потрібний час.

Поверніть інфрачервоний перемикач у 

 Закрийте кришку.  Встановіть перемикач у  вмикається задня лампа.

Це встановлення низького рівня нагріву.

 Встановіть перемикач у  вмикаються обидві лампи. Це встановлення найвищого рівня нагріву.



Перемикач таймеру Інфрачервоний перемикач

6. Дозвольте грилю прогрітися не більше 15 хвилин з зачиненою кришкою. Відкрийте кришку та помістіть їжу на плиту гриля / електроплиту після закінчення попереднього нагріву.

ПОПЕРЕДНІЙ НАГРІВ

Попередній нагрів гриля підвищує температуру поверхні гриля та зменшує фактичний час приготування їжі. Не розігрівайте гриль з закритою кришкою довше, ніж 15 хвилин.

Після закінчення попереднього нагріву ви можете налаштувати свій гриль для низького рівня приготування, якщо це необхідно.

ВАЖЛИВО: РЕЖИМ АВТОВИМКНЕННЯ

Цей гриль був оснащений функцією безпеки, яка дозволяє автоматично вимкнути гриль, коли внутрішня температура гриля досягає 300° C.

Цей гриль може також відключитися після закінчення встановленого періоду часу.

ПРИМІТКА: Параметри нагрівання та часу приготування їжі, що пропонуються, та які показані в керівництві для грилю на сторінці 8, є приблизними. Змінні параметри, включаючи температуру навколишнього повітря, напрям та умови вітру, а також розміщення гриля, впливатимуть на розподіл тепла в грилі. Оскільки ці умови змінюються, ми пропонуємо це керівництво для зручності.

Ми рекомендуємо уважно керувати вашим грилем та перевертати продукти для запобігання згоряння та для забезпечення найсмачнішого результату у будь-який час.

Правильний догляд та обслуговування дозволять тримати ваш гриль у відмінному робочому стані та продовжити термін його служби. Своєчасно та періодично виконуйте наступні процедури з очищення, і ваш гриль залишатиметься частим і буде працювати з мінімальними зусиллями.

УВАГА: Переконайтесь, що ваш гриль вимкнений, відключений від мережі та охолоджений перед очищенням.

ОЧИЩЕННЯ ПЛИТИ ГРИЛЯ ТА ЕЛЕКТРОПЛИТИ

Перед першим використанням і періодично після того необхідно мити плиту гриля та електроплиту м'яким мильним розчином у теплій воді. Ви можете використовувати ганчірку для миття або щітку з рослинного матеріалу для очищення вашої плити гриля та електроплити. Ретельно просушіть кожну частину перш ніж знову встановлювати у гриль.

ОЧИЩЕННЯ КОНТЕЙНЕРА ДЛЯ РОЗТОПЛЕНОГО ЖИРУ

Для того, щоб знизити імовірність виникнення пожежі, необхідно виконувати візуальний огляд контейнера для розтопленого жиру перед кожним використанням гриля. Видаліть контейнер для жиру з грилю. Видаліть жир та промийте контейнер м'яким мильним розчином у теплій воді. Ретельно просушіть контейнер перед встановленням.

ОЧИЩЕННЯ ВНУТРІШНЬОЇ СТОРОНИ КРИШКИ ГРИЛЯ

Розтоплений жир може накопичуватись на внутрішній стороні кришки. Огляньте візуально внутрішню сторону кришки гриля перед кожним використанням. Відключіть прилад і за допомогою вологої серветки видаліть жир. Залиште кришку відкритою і дайте грилю просохнути перед використанням.

ОЧИЩЕННЯ ЗОВНІШНІХ ФАРБОВАНИХ ПОВЕРХОНЬ

Перед першим використанням і періодично після того ми пропонуємо вам видаляти вручну плями на зовнішніх поверхнях грилю за допомогою м'якого мильного розчину у теплій воді. (Не занурюйте гриль або кабель у воду). У цьому процесі ви можете використовувати ганчірку для миття або губку. Не використовуйте металеву або іншу жорстку щітку. Вона може подряпати нержавіючу сталь та здирати фарбу з поверхонь під час чищення. Не забувайте вимкнути прилад (гриль повинен повністю охолонути) перед чищенням зовнішніх поверхонь. Дайте приладу повністю просохнути перед приготуванням.

ОЧИЩЕННЯ ВНУТРІШНОСТІ ГРИЛЯ

ПРИМІТКА: Для полегшення чищення внутрішня частина гриля може бути облицьована алюмінієвою фольгою.

Видаліть плиту для приготування та рефлектори (Дивіться: **ОЧИЩЕННЯ РЕФЛЕКТОРІВ**). Виріжте шматок алюмінієвої фольги 340 x 425 мм та підсуньте під нагрівальні елементи. Натисніть униз, щоб надати форму нижньої частини гриля. Проткніть пальцем дірку у фользі навпроти отвору для зливу розтопленого жиру, щоб жир міг стікати у контейнер для збору жиру.

Зніміть плиту для приготування та рефлектори. Протріть внутрішню частину гриля за допомогою м'якого мильного розчину у теплій воді та м'якої тканини. Будьте обережні, щоб не пошкодити елементи. Витріть насухо чистою тканиною. Для повного висихання ввімкніть гриль з закритою кришкою на 4 – 5 хвилин.

ОЧИЩЕННЯ РЕФЛЕКТОРІВ

ПРИМІТКА: Перед чисткою рефлектори необхідно зняти.

Після кожного використання зніміть теплові рефлектори та ретельно промийте їх, щоб видалити весь жир та залишки їжі – для видалення стійких залишків може бути використано засіб для чищення духових шаф.

Не використовуйте абразивні засоби для чищення, які можуть затемнити поверхні. Зберігаючи поверхню рефлекторів чистою та світлою, ви підтримаете ефективність приготування.

Для того, щоб зняти рефлектори, спочатку необхідно зняти плиту для приготування, потім висунути рефлектори – один спереду, другий ззаду.

СМАЖЕННЯ СТЕЙКУ

Розігрійте гриль, використовуючи найвищу установку, протягом не більше 15 хвилин. Відкрийте кришку та покладіть м'ясо на плиту гриля / електроплиту. Готуйте м'ясо з обох боків, поки воно не обсмажиться. Підтримуйте високу температуру та готуйте до готовності. Час смаження буде змінюватися в залежності від товщини м'яса.

СМАЖЕННЯ ГАМБУРГЕРУ

Розігрійте гриль, використовуючи найвищу установку, протягом не більше 15 хвилин. Відкрийте кришку та помістіть м'ясо на плиту гриля / електроплиту. Готуйте м'ясо з обох боків, поки воно не обсмажиться. Підтримуйте високу температуру та готуйте до готовності. Час смаження буде змінюватися в залежності від товщини м'яса.

СМАЖЕННЯ М'ЯСА ПТИЦІ

Розігрійте гриль, використовуючи найвищу установку, протягом не більше 15 хвилин. Відкрийте кришку та помістіть м'ясо птиці на плиту гриля / електроплиту. Готуйте птицю з обох боків, поки вона не обсмажиться. Підтримуйте високу температуру та готуйте до готовності. Час смаження буде змінюватися в залежності від товщини м'яса птиці.

Шкіра птиці жирна, тож слід очікувати деяких спалахів. Ви можете видалити шкіру або зайвий жир, щоб запобігти цим спалахам.

СМАЖЕННЯ СВИНИНИ

Розігрійте гриль, використовуючи найвищу установку, протягом не більше 15 хвилин. Відкрийте кришку та помістіть м'ясо на плиту гриля / електроплиту. Готуйте м'ясо з обох боків, поки воно не обсмажиться. Підтримуйте високу температуру та готуйте до готовності. Час смаження буде змінюватися в залежності від товщини м'яса.

СМАЖЕННЯ РИБИ

Розігрійте гриль, використовуючи найвищу установку, протягом не більше 15 хвилин. Відкрийте кришку та помістіть рибу (шкірою униз) на плиту гриля / електроплиту. Готуйте рибу з обох боків, поки вона не обсмажиться. Готуйте, поки риба тьмяна, але ще волога.

ОВОЧІ ТА ФРУКТИ

Розігрійте гриль, використовуючи найвищу установку, протягом не більше 15 хвилин. Відкрийте кришку та покладіть їжу на плиту гриля / електроплиту. Овочі та фрукти, що найкраще готуються на грилі, м'які і вимагають малого часу приготування: гриби, цукіні, помідори та нанизані фрукти, такі як абрикоси, персики, ананаси. Для дуже твердих овочів – зокрема, картоплі – ми рекомендуємо частково відварити їх майже до готовності перед розміщенням у грилі.

Час приготування буде подібним до звичайного обжарювання на пательні.

ЯКЩО ГРИЛЬ НЕ ЗАБЕЗПЕЧУЄ НІЯКОГО НАГРІВУ

1. Переконайтесь, що на гриль подається напруга. Поверніть перемикачі управління назад та спробуйте наступне:

- Підключить кабель живлення до правильно заземленої розетки.

- Розетка може бути несправною. Спробуйте іншу розетку.

- Переконайтесь, що гриль підключено до виділеної розетки. Не можна використовувати гриль, якщо в розетку одночасно включений інший прилад.

2. Перемикачі управління мають бути в положенні «OFF».

- Поверніть інфрачервоний перемикач у  Поверніть перемикач таймеру на потрібний час (Дивіться 6 для більш докладної інформації).

3. Нагрівальний елемент може потребувати заміни.

- Зверніться до вашого дилера Grand Hall, щоб замовити запасні частини та використовуйте тільки запасні частини, узгоджені з Grand Hall.

4. Внутрішній нагрівальний елемент автоматично вимикається після того, як встановлений ліміт часу був досягнутий.

- Для скидання внутрішнього таймера поверніть перемикачі управління в положення «OFF» та від'єднайте кабель живлення від електричної розетки. Приєднайте кабель та поверніть перемикачі керування у активні положення. Внутрішній нагрівальний елемент автоматично вимкнеться, якщо температура внутрішнього повітря гриля досягне 300°C. Перевірте, що перемикач таймера досяг нуля (0). Якщо він **не** дійшов до нуля, відкрийте кришку для охолодження гриля. Живлення має автоматично запуснитися після приблизно 10 хвилин (ця цифра може змінитися, якщо гриль використовується в більш теплом кліматі).

ЯКЩО ГРИЛЬ ГОТУЄ ДУЖЕ ПОВІЛЬНО

1. Завжди розігрівайте гриль із закритою кришкою перш ніж покласти їжу в гриль. Не прогрівайте більше 15 хвилин на найвищій установці. Якщо дме вітер, перевстановіть гриль, щоб зменшити його вплив. Можливо інфрачервоний перемикач було встановлено на низький рівень.

- Поверніть інфрачервоний перемикач у 

ЯКЩО ЛАМПА НАГРІВУ НЕ ГОРИТЬ

1. Переконайтесь, що на гриль подається напруга.

2. Перемикачі управління мають бути в положенні «OFF».

- Встановіть інфрачервоний перемикач у бажане положення. Встановіть перемикач таймеру на потрібний час.

3. Перемикач спрацював автоматично (внутрішня температура гриля досягла 300 °C).

- Не прогрівайте більше 15 хвилин на найвищій установці з закритою кришкою. Відкрийте кришку, щоб охолодити гриль. Живлення має автоматично запуснитися після приблизно 10 хвилин.

4. Лампа нагріву або нагрівальний елемент можуть потребувати заміни.

- Зверніться до вашого дилера Grand Hall, щоб замовити запасні частини та використовуйте тільки запасні частини, узгоджені Grand Hall.

АВТОМАТ ЗАХИСТУ ВИКОНУЄ АВТОМАТИЧНЕ ВІДКЛЮЧЕННЯ

1. Це може бути викликано стрибками напруги.

- Переконайтесь, що перемикачі керування встановлені в «OFF» перед підключенням АБО відключенням вашого гриля.

2. Мережа може бути перевантажена приладами.

- Від'єднайте інші прилади від мережі при використанні гриля.

3. Електричні з'єднання можуть бути вологими або мокрими.

- Завжди тримайте кабель сухим та над землею.

- Ніколи не занурюйте кабель або нагрівальний елемент у будь-яку рідину.

- Якщо гриль знаходиться на відкритому повітрі, не користуйтеся ним під час дощу.

- Якщо гриль використовується у вологій зоні, може знадобитися день або більше, щоб електрична мережа повністю висохла, перш ніж автоматичний вимикач буде скинутий. Це не є дефектом продукції.

4. Електричний кабель може бути пошкоджений. Ніколи не використовуйте гриль, якщо кабель або штекер пошкоджені.

- Зверніться до вашого дилера Grand Hall, щоб замовити запасні частини та використовуйте тільки запасні частини, узгоджені Grand Hall.

ЯКЩО ПІД ЧАС ПРИГОТУВАННЯ ЇЖИ СПОСТЕРІГАЮТЬСЯ НАДМІРНІ СПАЛАХИ

1. Жири та соки, що стікають зі смаженої їжі, можуть викликати спалахи. Щоб звести спалахи до мінімуму, спробуйте наступне:

- Обріжте зайвий жир з м'яса перед смаженням на грилі.

- Спробуйте вибрати менші шматки м'яса для приготування.

- Використовуйте більш низьку температуру.

2. Жир та залишки їжі накопичуються всередині гриля та контейнера для розтопленого жиру.

- Переконайтесь, що гриль вимкнений, відключений від мережі та повністю охолоджений. Дотримуйтесь кроків розділу «Очищення та технічне обслуговування» в цьому керівництві, щоб очистити плиту гриля / електроплиту, контейнер для розтопленого жиру, внутрішню частину гриля та кришки.

Grand Hall Європа гарантує ПЕРШИМ ПОКУПЦЯМ цього продукту, що він буде вільним від дефектів матеріалів або виготовлення на встановлений період від дати покупки при використанні у нормальних зовнішніх умовах та при правильному складанні:

Повна гарантія на гриль – 1 рік (за винятком втрати фарби та іржавіння).

Плита для приготування / електроплита – 2-річна обмежена гарантія, що не проржавіє.

Частини з нержавіючої сталі – 3-річна обмежена гарантія, що не проржавіють.

Grand Hall Європа може вимагати розумного доказу дати вашої покупки. Зберігайте квитанцію, якщо це буде потрібно для доказу покупки.

Положення Обмеженої гарантії обмежуються заміною деталей за рішенням Grand Hall Європа, які виявилися дефектними при нормальному використанні і обслуговуванні.

GrandHall Європа може зажадати повернення дефектних частин для перевірки перед відправкою запасних частин. Якщо вам необхідно повернути дефектні деталі, повинні бути оплачені транспортні витрати. Неповернення буде прийняте без попереднього узгодження Grand Hall Європа.

Після огляду та при згоді Grand Hall Європа, якщо оригінальна частина визнана дефектною, GrandHall Європа може схвалити вашу вимогу та обрати заміну таких частин без оплати. Ви оплачуєте доставку та обробку запасних частин.

Ця гарантія не поширюється на будь-які несправності або операційні труднощі в результаті нещасного випадку, зловживання, невірної використання, зміни, використання за не призначенням, вандалізму, неправильної установки, обслуговування, експлуатація, як вказано в Керівництві з експлуатації.

Ця гарантія не поширюється на косметичний знос, такий як подряпини, вм'ятини, корозія або знебарвлення, викликані погодою, теплом, хімічними речовинами, втрату фарби або іржавіння на поверхні. Знос або пошкодження внаслідок суворих погодних умов, таких як град, урагани, землетруси, цунамі, смерчі, стихійні лиха або тероризм, не покриваються обмеженою гарантією.

ОБМЕЖЕННЯ ГАРАНТІЇ

Ця гарантія не підлягає передачі та вважається недійсною, якщо продукт використовується у комерційних цілях або для здачі в оренду.

Ця гарантія діє тільки тоді, коли продукт використовується в Європі.

Ця гарантія надає вам певні юридичні права, і ви можете також мати інші права, які змінюються в залежності від країни.

ПРИМІТКА: Розрахункова квитанція повинна зберігатися як доказ дати покупки.

Вироблено Grand Hall Enterprise Co., Ltd.
9th Fl., No. 298, Rueiguang Rd., Neihu, Тайбей, Тайвань (114)
для
Grand Hall Europe B.V.
Tolstraat 17a
7482 DC Naaksbergen
Нідерланди
service@grandhall.eu

Пос.	ОПИС	№ ЧАСТИНИ	КІЛЬК.
1	Кришка у зборі	P0015308K4	1
2	Ручка кришки	P00202024A	1
3	Захисна прокладка	P05518105I	4
4	Водонепроникний ящик для проводу	P03350002D	2
5a	Решітка для приготування	P01615041E	1
5b	Електроплита	P05701008E	1
6	Захисна сітка лампи	P033500064	1
7	Галогенна лампа, 750Вт	P02014002A	2
8	Тепловий рефлектор	P01704002A	2
8a	Кронштейн теплового рефлектора, задній	P03303142L	1
9	Захисна пластина лампи, ліва	P03350004D	1
10	Захисна пластина лампи, права	P03350005D	1
11	Підтримуючий кронштейн лампи, лівий	P03311050D	1
12	Підтримуючий кронштейн лампи, правий	P03311051D	1
13a	Тепловий захист проводу, лівий	P06922002B	1
13 b	Тепловий захист проводу, правий	P06922001B	1
14	Камера у зборі	P0071383AB	1
15	Ніжка гриля у зборі, ліва	P05391005B	1
16	Ніжка гриля у зборі, права	P05391006B	1
17	Контейнер для розтопленого жиру	P02701327B	1
18	Перемикач таймера	P03440015U	1
19	Перемикач лампи	P03440025U	1
20	Захисна прокладка	P05518106I	4
	Набір петель кришки	P05501141M	1
	Інструкція з експлуатації	P80184022K	1

Ця схема наведена, щоб допомогти вам визначити деталі, якщо необхідна заміна. Зверніться до свого місця покупки або виробника, щоб дізнатися про наявність запчастин і обслуговування.

Позиції, включені до специфікації вашого гриля можуть відрізнятися від списку деталей в залежності від регіону або конкретної специфікації дилера.

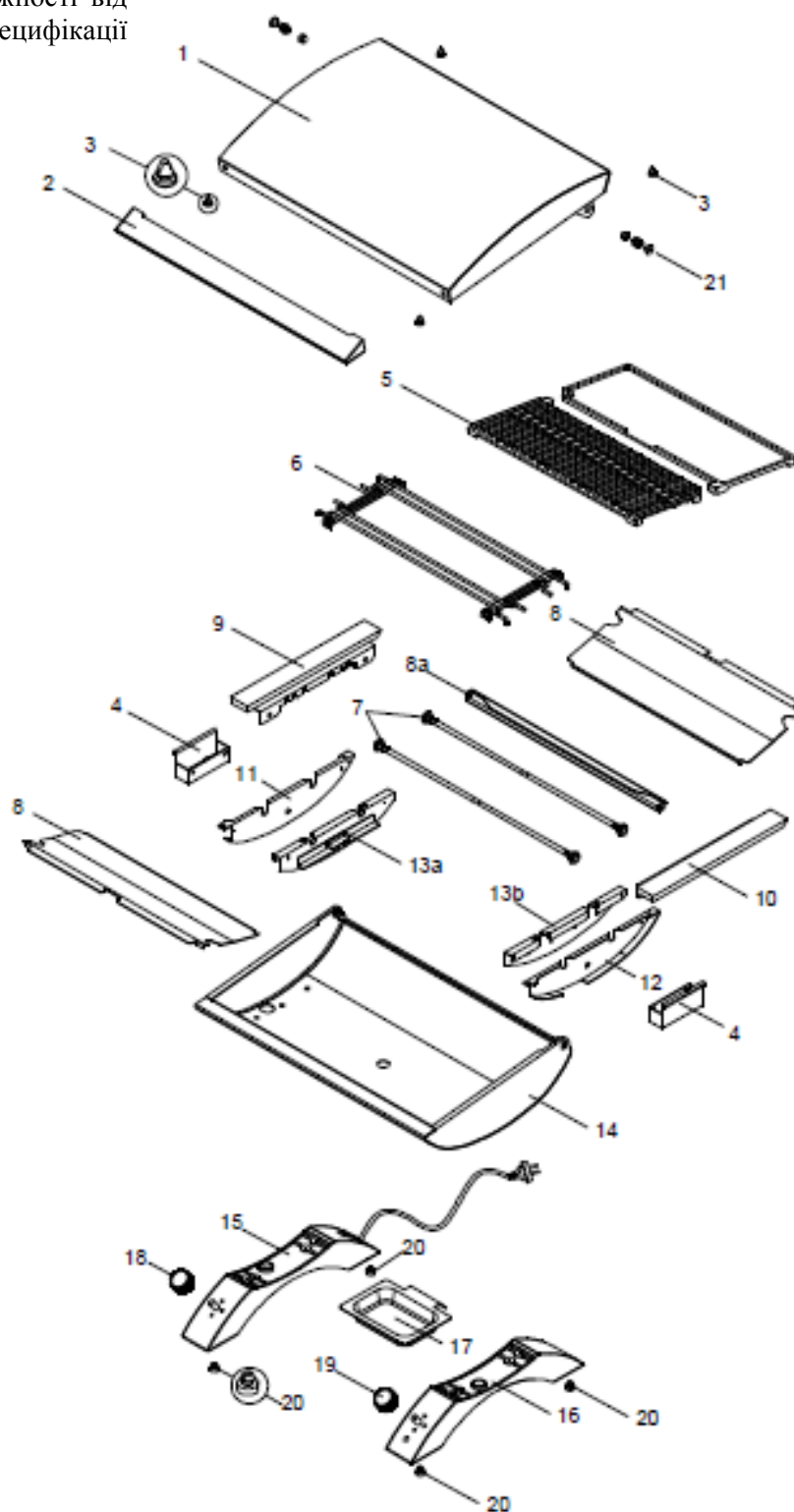

ПОЛІТИКА КОНФІДЕНЦІЙНОСТІ

Grand Hall Європа може збирати особисту інформацію про споживача своєї продукції в процесі отримання або реагування на гарантійні вимоги. Така інформація збирається тільки для того, щоб прийняти рішення для гарантійного задоволення споживача, і не розкривається іншим організаціям, крім сервісних агентів, або іноді застосовується у роздрібній торгівлі.

Продукція Grand Hall Європа має Політику конфіденційності (за запитом), яка включає в себе дотримання Закону про недоторканість приватного життя 1988 р. Важливо відзначити, що окремі споживачі, як правило, мають право на доступ до інформації, що знаходиться в них.

ТОВ «Клімат та Інновації»

м. Київ, вул. П.Сагайдачного 16-Б. оф.11

+38 (044) 247-94-54

info@grandhall.com.ua

www.grandhall.com.ua

Вироблено Grand Hall Enterprise Co., Ltd.
9th Fl., No. 298, Rueiguang Rd., Neihu, Тайбей,
Тайвань (114)

для

Grand Hall Europe B.V.

Tolstraat 17a

7482 DC Naaksbergen

Нідерланди

service@grandhall.eu

www.grandhall.eu

Всі специфікації можуть змінюватися
без попередження