

ДИСПЛЕЙ КТ-LCD-5 ИНСТРУКЦИЯ

Данное руководство поможет Вам ознакомиться с дисплеем КТ-LCD-5, для правильной установки наилучшей конфигурации работы двигателя и контроллера, что улучшит управление электровелосипедом.

РАЗМЕРЫ И МОНТАЖНЫЕ РАЗМЕРЫ



СХЕМА ПОДКЛЮЧЕНИЯ



ИНСТРУКЦИЯ ПО УСТАНОВКЕ

Дисплей устанавливается на руле электрического транспортного средства, с возможностью регулировки. Подключение дисплея к контроллеру производится при выключенном питании электровелосипеда. После окончания установки дисплея снимите защитную пленку.

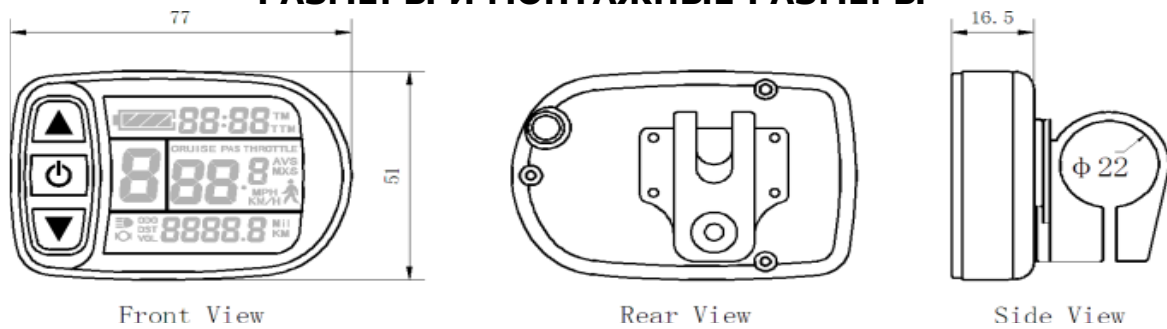
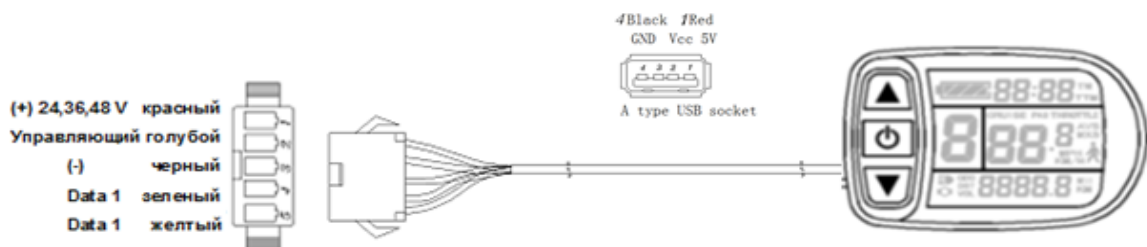
ФОТО УСТАНОВКИ НА РУЛЕ ЭЛЕКТРОВЕЛОСИПЕДА



ОБЗОР ФУНКЦИЙ

Для комфортного использования электровелосипеда дисплей КТ-LCD5 отображает пользователю следующую информацию:

- Время поездки (одной поездки (TM) и общее время поездки (TTM));
- Скорость (скорости в режиме реального времени (км/ч или миль/час), максимальная скорость (MXS) и средняя скорость (AVS));
- Дальность поездки (км или мили) одной поездки (DST) или общее пройденное расстояние (ODO));
- Коэффициент системы PAS (ASSIST) от 1 до 5;
- Сопровождение велосипеда со скоростью 6 км/ час (скорость пешехода) ;
- Функция круиз контроль;
- Индикатор емкости батареи;

- Напряжение батареи (VOL) в режиме реального времени;
- Мощность двигателя;
- Включение подсветки и габаритных огней (при условии поддержания функции контроллером);
- Информация об ошибках двигателя;
- Настройка параметров пользователя;
- Дисплей автоматически определяет напряжение питания (24,36,48 V)

ОТОБРАЖЕНИЕ ИНФОРМАЦИИ НА ДИСПЛЕЕ

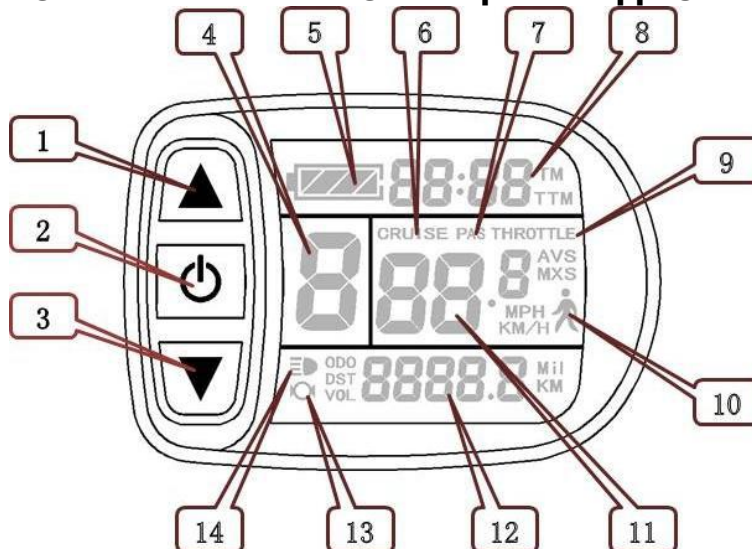

1		Кнопка ВВЕРХ	11	Km / H	Скорость движения (метрическая)
2		Кнопка включения/выключения питания, она же кнопка меню		MP H	Скорость движения (имперская)
3		Кнопка ВНИЗ		MX S	Максимальная скорость
4	ASSIST	Уровень Pas		AV S	Средняя скорость
5		Индикатор емкости аккумулятора	12	Km	Расстояние (метрическая)
6	CRUISE	Круиз-контроль		Mil	Расстояние (имперское)
7	PAS	Индикатор системы PAS		DS T	Дальность последней поездки
8	TM	Время последней поездки		OD O	Общая дальность поездки
		Общее время в пути		VO L	Напряжение аккумуляторной батареи
9	THROTTLE	Индикатор включения ручки газа	13		Индикатор включения тормоза
10		«Сопровождение велосипеда со скоростью 6 км/ час (скорость пешехода)»	14		Индикатор подсветки дисплея и габаритных огней (если данная функция поддерживается контроллером)

Управление дисплеем KT-LCD5 осуществляется с помощью таких кнопок:

 Кнопка вверх

 Кнопка вниз

 Кнопка включения/выключения питания, она же кнопка меню

Кнопки управления могут нажиматься в двух режимах: кратковременное нажатие
длительное удерживание (3-5 сек).

СТАНДАРТНЫЙ РЕЖИМ ЭКСПЛУАТАЦИИ

Вкл/Выкл

Для включения нажмите и удерживайте кнопку .

Для выключения питания нажмите и удерживайте кнопку .

Если транспортное средство не приводят в движение и не пользуются кнопками управления в течении 5 минут - дисплей автоматически выключается, в результате чего отключается питание.

ИНТЕРФЕЙС ДИСПЛЕЯ



Ниже приведены символы, отображаемые на дисплее



Если длительно удерживать кнопку  питание дисплея будет выключено.



ИЗМЕНЕНИЕ УСИЛИЯ СИСТЕМОЙ PAS

При стандартном режиме эксплуатации, изменение усилий системы PAS производится при помощи кнопки  или кнопки .

Диапазон переключения 1-5 (это также может быть настроено по желанию пользователя):

положение 1 для самой низкой мощности и **положение 5** для самой высокой мощности.



При включении дисплея показание «Режим PAS» соответствует показаниям при выключении.

Когда показания «Режим PAS» = 0,-

двигатель не включается.

ВКЛЮЧЕНИЕ ФУНКЦИИ СОПРОВОЖДЕНИЕ ВЕЛОСИПЕДА СО СКОРОСТЬЮ 6 КМ/ЧАС (СКОРОСТЬ ПЕШЕХОДА)



Для включения функции «Сопровождение велосипеда со скоростью 6 км/ час (скорость пешехода)» необходимо нажать и удерживать кнопку  (вниз), логотип  на дисплее мигает, транспортное средство движется со скоростью не более чем в 6 км/ч. Для выключения функции отпустите кнопку  (вниз).

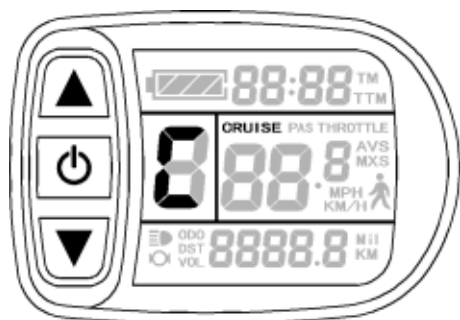

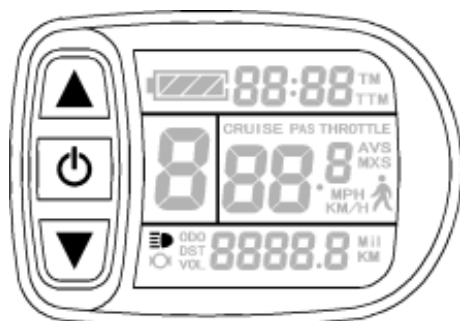

ФУНКЦИЯ КРУИЗ КОНТРОЛЬ

Для включения функции «Функция круиз контроль» необходимо нажать и удерживать кнопку  (вниз), при движении велосипеда со скоростью более 7 км/ч. Данная функция включается опционно. Для отключения функции «Функция круиз контроль» необходимо нажать на ручку тормоза, газа либо любую кнопку дисплея.



ВКЛЮЧЕНИЕ ПОДСВЕТКИ И ГАБАРИТНЫХ ОГНЕЙ

Для включения подсветки дисплея и габаритных огней (если данная функция поддерживается контроллером) необходимо нажать и удерживать кнопку  (вверх). Для выключения подсветки дисплея и габаритных огней (если данная функция поддерживается контроллером) необходимо нажать и удерживать кнопку  (вверх).



ИНДИКАТОР ЕМКОСТЬ БАТАРЕИ



Прибор может автоматически идентифицировать напряжение питания (24V, 36V, 48V). Когда емкость батареи составляет более 70%, светиться четыре сегмента на дисплее, при падении емкости батареи, сегменты автоматически отключаются. Когда емкость батареи составляет менее 15%, дисплей полностью отключается.



ОЧИСТКА ДАННЫХ

Для сброса данных о средней, максимальной скорости, пробеге и времени за поездку - (по истечении 5 секунд после включения питания) нажмите одновременно кнопки  вверх и  вниз значения замигают, сброс осуществляется во время мигания нажатием кнопки  включения.





ОБЩЕЕ ВРЕМЯ И ДАЛЬНОСТЬ ПОЕЗДКИ



Для просмотра общей дальности поездки и времени кратковременно нажмите кнопку . В течении 5 секунд после просмотра данных дисплей автоматически вернется в предыдущий интерфейс.

ПОКАЗАНИЕ МАКСИМАЛЬНОЙ И СРЕДНЕЙ СКОРОСТИ



Для просмотра показаний максимальной скорости (MXS) и средней скорости (AVS) одновременно кратковременно нажмите кнопки  вверх и  вниз. Для выхода в предыдущий интерфейс нажмите кнопку . При движении велосипеда в течении 5 секунд дисплей автоматически вернется в предыдущий интерфейс.

АВАРИЙНЫЙ РЕЖИМ

При возникновении неисправностей дисплей переходит в аварийный режим, отображая код неисправности:

Таблица кода ошибок:



- 01** Неисправность ручки газа
- 03** Неисправность датчика холла мотора
- 04** Неисправность датчика системы PAS
- 06** Короткое замыкание в моторе или контроллере



НАСТРОЙКА ПАРАМЕТРОВ ПОЛЬЗОВАТЕЛЯ

ОБЩИЕ НАСТРОЙКИ

1. Установка максимальной скорости





В течении 5 секунд после включения дисплея одновременно удерживать кнопку  (вверх) и кнопку  (вниз) в течение 2 секунд, начнет мигать показатель максимальной скорости.

При помощи кнопок  (вверх) или  (вниз) установить максимальное значение скорость езды.

По умолчанию максимальное значение скорости 25 км/час.

Если в течении 1 минуты после изменения настроек не нажать на кнопку  то дисплей автоматически вернется в предыдущий интерфейс.



Для сохранения изменений установки максимальной скорости и перехода к следующей настройке нажмите кнопку  на несколько секунд.

Для выхода из меню настроек, используйте короткое нажатие кнопки .



2. Диаметр колеса





После завершения установки максимальной скорости, введите настройки диаметра колеса. При мигающем значении на дисплее при помощи кнопок  (вверх) или  (вниз) выберите соответствующий диаметр колеса вашего транспортного средства.

Возможные размеры:

8,10,12,14,16,18,20,22,24,26,700 с и 28 дюймов



Если в течении 1 минуты после изменения настроек не

нажать на кнопку  то дисплей автоматически вернется в предыдущий интерфейс. Для сохранения изменений установки диаметра колеса и перехода к следующей настройке нажмите кнопку  на несколько секунд.

Для выхода из меню настроек, используйте короткое нажатие кнопки .

3. Единицы измерения (км, градусы Цельсия или мили, градусы Фаренгейта)





После завершения установки диаметра колеса, войти в настройки единиц измерения. При мигающем значении на дисплее при помощи кнопок  (вверх) или  (вниз) выберите соответствующие единицы измерения скорости, пробега, и температура окружающей среды. Если в течении 1 минуты после изменения настроек не нажать на кнопку  то дисплей автоматически вернется в предыдущий интерфейс.

Для сохранения изменений установки единиц измерения и перехода к следующей настройке нажмите кнопку  на несколько секунд.

Для выхода из меню настроек, используйте короткое нажатие кнопки .

Установка параметров - P

После окончания настроек максимальной скорости, диаметра колеса и единиц измерения дисплей перестанет мигать. В течение одной минуты после окончания мигания одновременно удерживать кнопку  (вверх) и кнопку  (вниз) в течение 2 секунд чтобы войти в настройки параметров P.

1. Режим настройки параметров P1)





P1 является режимом настройки характеристики двигателя

P1 - количество магнитов.

По умолчанию стоит значение 46 (для безредукторных двигателей), это значит что контроллер для расчёта скорости, отображаемой на дисплее будет считать прохождение 46 магнитов мимо одного датчика холла мотор-колеса за один оборот колеса. Если мотор-колесо редукторное - то нужно ввести значение количество магнитов умноженное на

коэффициент редукции.

При мигающем значении на дисплее настройки P1 при помощи кнопок  (вверх) или  (вниз) выберите соответствующее значение (диапазон настроек от 1 до 255).

Для сохранения изменений настроек P1 и перехода к настройкам параметров P2 нажмите кнопку  на несколько секунд.

2. Режим настройки параметров P2

P2 - способ определения скорости контроллером.



Диапазон настроек от 0 до 6.

По умолчанию стоит значение 0 (для безредукторных мотор-колёс)

Показания 1-6 соответствует количеству импульсов выдаваемых двигателем при прохождении одного оборота колеса.

Для сохранения изменений настроек P2 и перехода к настройкам параметров P3 нажмите кнопку  на несколько секунд.

Внимание:

При установке параметр P2 равным 0, для редукторных колес показания скорости могут иметь погрешности!

3. Режим настройки параметров P3

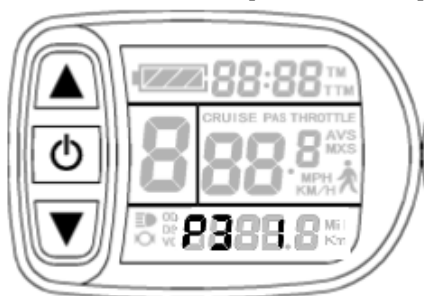

P3 - настройка системы PAS

Диапазон настроек 0 или 1.

Значение «0» - устанавливается для изменения работы датчика системы PAS вручную (соотношение скорости вращения педалей и скорости двигателя).

Значение «1» - соответствует автоматическому режиму настроек (установлено по умолчанию).

Для сохранения изменений настроек P3 и перехода к настройкам параметров P4 нажмите кнопку  на несколько секунд.

4. Режим настройки параметров P4

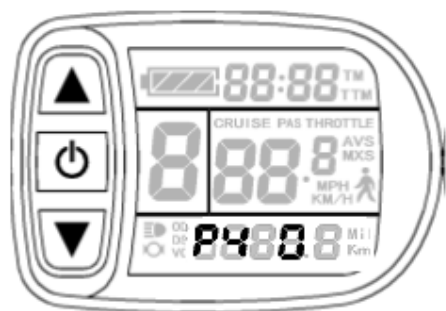

P4 режим работы ручки газа.

Диапазон настроек 0 или 1.

Значение «0» - для возможности старта от ручки газа с места.

Значение «1» - для включения ручки газа только после старта на педалях.

Для сохранения изменений настроек **P4** и перехода к настройкам параметров **P5** нажмите кнопку  на несколько секунд. .

5. Режим настройки параметров P5

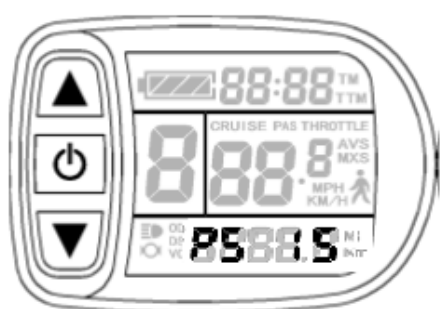

P5 режим настройки индикатора емкость батареи

Диапазон настройки от 0-40.

При установке значения «0» - секции батареи на дисплее будут гаснуть соответственно вольтажу в режиме реального времени. Это означает, что если, к примеру, вы используете аккумулятор с диапазоном рабочего напряжения 40-55 вольт (итого 15 вольт диапазон), то первое деление потухнет при 70%, т.е. 51 вольт, второе - 50% т.е. 48вольт, третье - 25% т.е.

43 вольт, полностью исчезнут и мигает - меньше 42 вольт. Такая система исчисления остатка ёмкости некорректна, т.к. падение напряжение не прямопропорционально расходу запаса энергии. Как правило, при падении напряжения ниже 45 вольт ёмкость уже практически исчерпана полностью. Поэтому вы можете использовать значения этой настройки от 1 до 40, подбирая наиболее корректное отображение методом подбора.

Чтобы изменить настройки еще раз - используйте короткое нажатие кнопки .

Для выхода из меню настроек - нажмите кнопку  на несколько секунд.

Выход из установки Р-параметров



Находясь в любом из интерфейсов установки Р-параметров, нажатие и удержание кнопки  (ВКЛЮЧЕНИЕ) около двух секунд, осуществит выход из установки Р-параметров и возврат к Демонстрации 1, тем временем, вновь установленные (текущие) параметры будут сохранены.

Если в течение одной минуты не было выполнено никаких действий, прибор автоматически вернется к Демонстрации 1 и сохранит ранее установленные значения параметров.

Пользователю не рекомендуется заходить в сервисное меню С, так как возможна блокировка дисплея. Разблокировать дисплей можно исключительно в сервисном центре.

Установка параметров - С

По окончании установки параметра Р5, индикация данного параметра перестает мигать.

В течение одной минуты после окончания мигания, нажмите и удерживайте одновременно кнопки  (ВВЕРХ) и  (ВНИЗ) в течение примерно 2 секунд, чтобы войти в интерфейс настройки С-параметров.

С1 Режим выбора параметров датчика PAS

Параметр С1 устанавливается первым в разделе Установка С-параметров

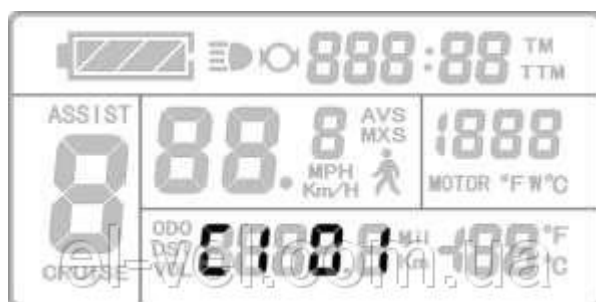

Описание значений параметра C1 дано в таблице ниже. Диапазон значений параметра C1 от 0 до 7. Используя кнопки ▲ (ВВЕРХ) и ▼ (ВНИЗ), выберите значение.

Таблица описаний параметра C1

Импульсные PAS	значение C1	начальная чувствительность	датчики PAS других производителей	значение C1	начальная чувствительность
прямой, 5-ти импульсный	00	средняя	обратный, 6-ти импульсный	05	средняя
	01	низкая		06	низкая
	02	самая низкая		07	самая низкая
прямой, 8-и импульсный	00	высокая	обратный, 10-ти импульсный	05	высокая
	01	средняя		06	средняя
	02	низкая		07	низкая
прямой, 10-ти импульсный	00	самая высокая	обратный, 12-ти импульсный	05	самая высокая
	01	высокая		06	высокая
	02	средняя		07	средняя



форма волны прямого сигнала датчика PAS форма волны обратного сигнала датчика PAS

По окончании установки параметра C1, кратковременное нажатие кнопки  (ВКЛЮЧЕНИЕ) приведет к сохранению вновь установленного (текущего) значения и переходу к установке параметра C2.



C2 Режим настройки сдвига фаз

По окончании настройки параметра C1, переходим к настройке параметра C2. Индикация параметра C2 мигает.



Демонстрация установки параметра C2

Параметр C2 предназначен для настройки сдвига фаз двигателя при использовании синусоидальной составляющей и его значение по умолчанию равно 0. Когда устанавливается другое значение, подразумевается использование особой фазы, на которую и указывает параметр. Диапазон настройки параметра C2 от 0 до 7.

Используя кнопки  (ВВЕРХ) и  (ВНИЗ) выберите значение.



По окончании установки параметра C2, кратковременное нажатие кнопки  (ВКЛЮЧЕНИЕ) приведет к сохранению вновь установленного (текущего) значения и переходу к установке параметра C3.

C3 Режим установки значения передаточного числа

По окончании настройки параметра C2, переходим к настройке параметра C3. Индикация параметра C3 мигает.



Демонстрация установки параметра C3

Значение параметра C3 указывает на передаточное число. Диапазон выбора от 0 до 6. Используя кнопки  (ВВЕРХ) и  (ВНИЗ), выберите значение.

По окончании установки параметра C3, кратковременное нажатие кнопки  (ВКЛЮЧЕНИЕ) приведет к сохранению вновь установленного (текущего) значения и переходу к установке параметра C4.

C4 Режим настройки блока управления

По окончании настройки параметра C3, переходим к настройке параметра C4. Индикация параметра C4 мигает.



Демонстрация установки параметра C4



Диапазон значений от 0 до 4 выбирается использованием кнопок  (ВВЕРХ) и  (ВНИЗ).

Таблица описания параметра С4:

Значение С4	Режим управления Р4=0	Режим управления Р4=1
0	активен режим пуска двигателя при помощи органов управления на руле	активен режим пуска двигателя при помощи органов управления на руле, только после начала движения при помощи вращения педалей
1	активен режим пуска двигателя при помощи органов управления на руле, ограничение максимальной скорости 6 км/ч	до начала вращения педалей действует ограничение скорости 6 км/ч при пуске с помощью органов управления на руле, после начала вращения педалей максимальная скорость не ограничена
2	активен режим пуска двигателя при помощи органов управления на руле, максимальная скорость определена настройками.	активен режим пуска двигателя при помощи органов управления на руле, только после начала движения при помощи вращения педалей, максимальная скорость определена настройками.
3	активен режим пуска двигателя при помощи органов управления на руле	не определено

По окончании установки параметра С4, кратковременное нажатие кнопки  (ВКЛЮЧЕНИЕ) приведет к сохранению вновь установленного (текущего) значения и переходу к установке параметра С5.

С5 Регулировка максимального тока контроллера

По окончании настройки параметра С4, переходим к настройке параметра С5. Индикация параметра С5 мигает.

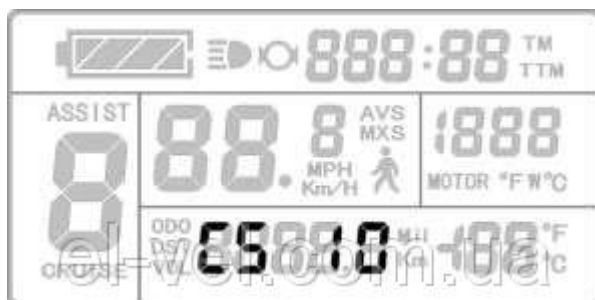

Демонстрация установки параметра С5

Значение параметра С5 определяет максимальную силу тока при работе контроллера (тонкая регулировка предельных значений силы тока).

Таблица описания значений параметра C5:

Значение C5	Максимальное значение силы тока (Ампер)
00	не определено
01	не определено
02	не определено
03	максимальное значение тока / 2,00
04	максимальное значение тока / 1,50
05	максимальное значение тока / 1,33
06	максимальное значение тока / 1,25
07	максимальное значение тока / 1,20
08	максимальное значение тока / 1,15
09	максимальное значение тока / 1,10
10	максимально возможное значение

Когда значение параметра C5 равно 10, максимальное значение силы тока определяется максимальным рабочим значением силы тока контроллера (т.е. ограничивает текущее значение); когда значение C5 равно 9, максимальное значение силы тока делится на 1,10; при C5 равном 8, максимальное значение силы тока делится на 1,15 и так далее.

По окончании установки параметра C5, кратковременное нажатие кнопки  (ВКЛЮЧЕНИЕ) приведет к сохранению вновь установленного (текущего) значения и переходу к установке параметра C6.

C6 Регулировка яркости подсветки дисплея

По окончании настройки параметра C5, переходим к настройке параметра C6. Индикация параметра C6 мигает.



Демонстрация установки параметра C6



Значение параметра по умолчанию равно 3. Диапазон значений от 1 до 5. Изменить значение можно используя кнопки  (ВВЕРХ) и  (ВНИЗ).

Таблица описания значений параметра С6:

Значение С6	Яркость подсветки
1	самая тусклая
2	тусклая
3	средняя
4	яркая
5	самая яркая

По окончании установки параметра С6, кратковременное нажатие кнопки  (ВКЛЮЧЕНИЕ) приведет к сохранению вновь установленного (текущего) значения и переходу к установке параметра С7.

С7 Настройка функции «Круиз»

По окончании настройки параметра С6, переходим к настройке параметра С7. Индикация параметра С7 мигает.

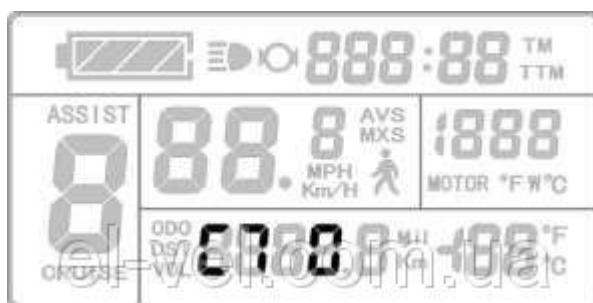

Демонстрация установки параметра



Параметр С7 определяет активность функции «Круиз». Возможные значения 0 или 1. Функция «Круиз» устанавливается при помощи кнопок  (ВВЕРХ) и  (ВНИЗ)

Таблица описания значений параметра С7:

Значение С7	Функция «круиз»
0	выключена
1	включена

Таблица описания значений параметра С7:ого (текущего) значения и переходу к установке параметра С8.  По окончании установки параметра С7, кратковременное нажатие кнопки

С8 Настройка отображения рабочей температуры двигателя

По окончании настройки параметра С7, переходим к настройке параметра С8. Индикация параметра С8 мигает.

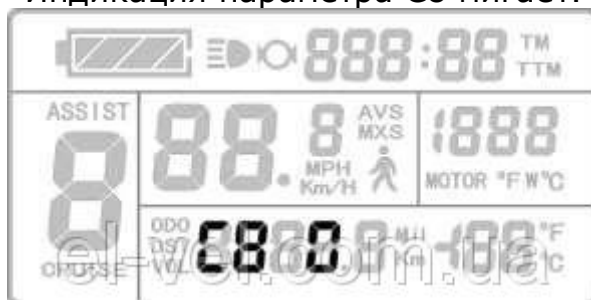

Демонстрация установки параметра С8



Параметр С8 определяет активность режима отображения рабочей температуры двигателя. Возможное значение 0 или 1 устанавливается при помощи кнопок  (ВВЕРХ) и  (ВНИЗ).

Таблица описания значений параметра С8:

Значение С8	Рабочая температура двигателя
0	выключена
1	включена

Обратите внимание: для отображения рабочей температуры двигателя должен присутствовать датчик температуры, установленный в двигателе.

По окончании установки параметра С8, кратковременное нажатие кнопки  (ВКЛЮЧЕНИЕ) приведет к сохранению вновь установленного (текущего) значения и переходу к установке параметра С9.

С9 Установка пароля включения

По окончании настройки параметра С8, переходим к настройке параметра С9. Индикация параметра С9 мигает.



Демонстрация установки параметра С9

Параметр С9 определяет активность режима установки пароля включения. Значение по умолчанию равно 0, его можно изменить, воспользовавшись кнопками ▲ (ВВЕРХ) и ▼ (ВНИЗ).

Таблица описания значений параметра С9:

Значение С9	Функция установки пароля включения
0	выключена
1	включена

Когда параметр С9 равен 1, кратковременное нажатие кнопки  (ВКЛЮЧЕНИЕ) осуществит переход к интерфейсу ввода пароля, где будет мигать поле ввода пароля.

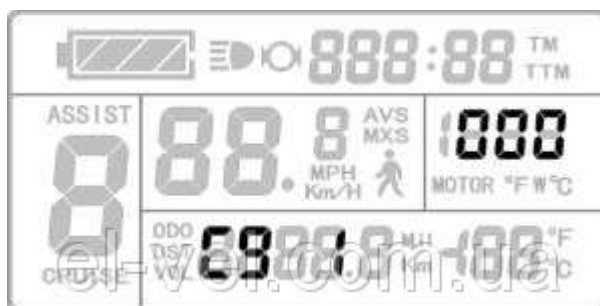

Демонстрация ввода пароля

Символы пароля вводятся слева направо, смена позиции осуществляется кратковременным нажатием кнопки  (ВКЛЮЧЕНИЕ). Изменить значение символа можно, воспользовавшись кнопками ▲ (ВВЕРХ) и ▼ (ВНИЗ). Диапазон значений пароля от 000 до 999.

Обратите внимание: если Вы забудете пароль, можно будет воспользоваться только функцией копирования в сервисном центре (см. копирование параметров), исходные данные прибора будут закодированы.

По окончании установки параметра С9, кратковременное нажатие кнопки  (ВКЛЮЧЕНИЕ) приведет к сохранению вновь установленного (текущего) значения и переходу к установке параметра С10.

С10 Режим восстановления настроек по умолчанию

По окончании настройки параметра С9, переходим к настройке параметра С10. Индикация параметра С10 мигает.



Демонстрация установки параметра C10

Параметр C10 предназначен для восстановления настроек по умолчанию. Значение параметра «n» можно изменить на значение «y», воспользовавшись кнопками ▲ (ВВЕРХ) и ▼ (ВНИЗ).

Таблица описания значений параметра C10:

Значение C10	Функция восстановления настроек по умолчанию
n	выключена
y	включена

Когда необходимо произвести восстановление настроек по умолчанию, параметр C10 устанавливаем равным «y» и удерживаем нажатой кнопку (ВКЛЮЧЕНИЕ) около двух секунд. Все параметры будут восстановлены до значений по умолчанию, после чего произойдет возврат к Демонстрации 1.

C10 равен «n», кратковременно нажмите кнопку (ВКЛЮЧЕНИЕ) для сохранения текущих значений и перехода к установке параметра C11.

C11 Совместимость прибора с предыдущими версиями

По окончании настройки параметра C10, переходим к настройке параметра C11. Индикация параметра C11 мигает.

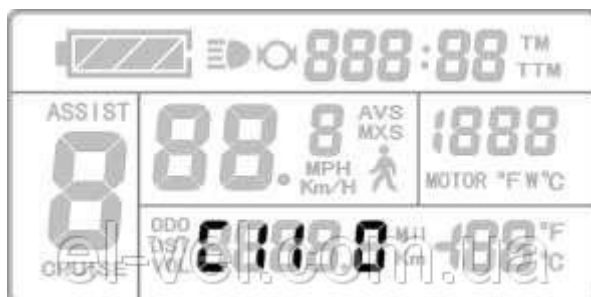

Демонстрация установки параметра C11

Возможные значения 0, 1 или 2 устанавливаются при помощи кнопок ▲ (ВВЕРХ) и ▼ (ВНИЗ).

Таблица описания значений параметра C11:

Значение C11	Описание параметра
0	прибор LCD3 использует новый протокол связи, совместим с LCD1 и LCD2
1	прибор использует старый протокол связи для LCD1 и LCD2, несовместимый с LCD3
2	прибор выступает в качестве источника данных для копирования, передает параметры LCD3 другим приборам

Параметр C11 равен 2, удерживаем нажатой кнопку  (ВКЛЮЧЕНИЕ) около двух секунд, чтобы выйти из настройки и перевести прибор в режим источника данных для копирования параметров (см. копирование параметров), на дисплее отобразится значок **Sourc**.

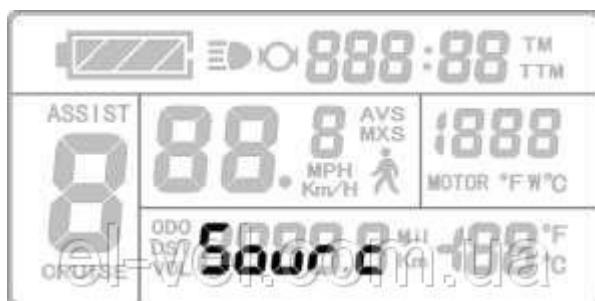

Демонстрация копирования данных

По окончании установки параметра C11, кратковременное нажатие кнопки  (ВКЛЮЧЕНИЕ) приведет к сохранению вновь установленного (текущего) значения и переходу к установке параметра C12.

C12 Настройка минимального напряжения контроллера

По окончании настройки параметра C11, переходим к настройке параметра C12. Индикация параметра C12 мигает.



Демонстрация установки параметра C12



Значение параметра C12 определяет минимальное значение напряжения работы контроллера (тонкая регулировка минимального напряжения).

Таблица описания значений параметра C12:

Значение C11	Минимальное напряжение (Вольт)		
	Напряжение 24В	Напряжение36В	Напряжение 48В
0	ЗПУ – 2В	ЗПУ – 2В	ЗПУ – 2В
1	ЗПУ – 1,5В	ЗПУ – 1,5В	ЗПУ – 1,5В
2	ЗПУ – 1В	ЗПУ – 1В	ЗПУ – 1В
3	ЗПУ – 0,5В	ЗПУ – 0,5В	ЗПУ – 0,5В
4	ЗПУ = 20В	ЗПУ = 30В	ЗПУ = 40В
5	ЗПУ + 0,5В	ЗПУ + 0,5В	ЗПУ + 0,5В
6	ЗПУ + 1В	ЗПУ + 1В	ЗПУ + 1В
7	ЗПУ + 1,5В	ЗПУ + 1,5В	ЗПУ + 1,5В

*ЗПУ – значение по умолчанию

Значение параметра C12 по умолчанию равно 4. Когда C12 равно 5, минимальное значение напряжения равно значению напряжения по умолчанию плюс 0,5В. Когда C12 равно 3, минимальное значение напряжения равно значению напряжения по умолчанию минус 0,5В и так далее.

По окончании установки параметра C12, кратковременное нажатие кнопки  (ВКЛЮЧЕНИЕ) приведет к сохранению вновь установленных (текущих) значений, и возврату к интерфейсу установки параметра C1, а удержание кнопки  (ВКЛЮЧЕНИЕ) около двух секунд осуществит выход из установки C-параметров и возврат к Дисплею 1.

Выход из установки C-параметров

Находясь в любом из двенадцати интерфейсов установок C-параметров, нажатие и удержание кнопки  (ВКЛЮЧЕНИЕ) около двух секунд, осуществит выход из установки основных настроек и возврату к Демонстрации 1, тем временем, вновь установленные (текущие) параметры будут сохранены.

Если в течение одной минуты не было выполнено никаких действий, прибор автоматически вернется к Демонстрации 1 и сохранит ранее установленные значения параметров.

Копирование параметров

Установленные параметры (основные настройки, P- и C-параметры) приборов КТ-LCD3 могут выступать источником данных в соответствии с пунктом «**C11 Совместимость прибора с предыдущими версиями**»

Используя специальные монтажные кабели, параметры прибора могут быть скопированы в соответствии со схемой.







Схема копирования параметров прибора

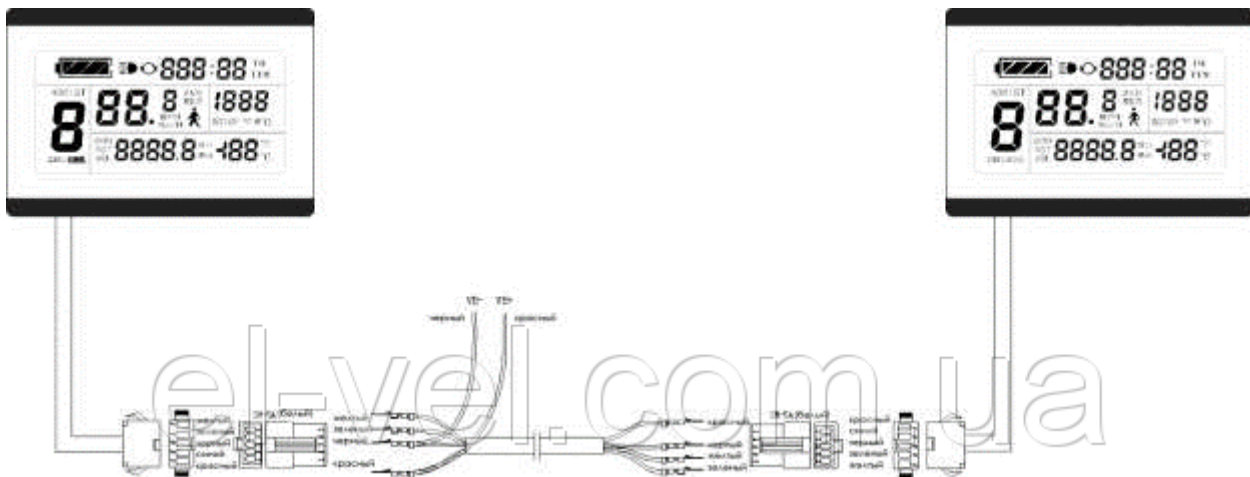
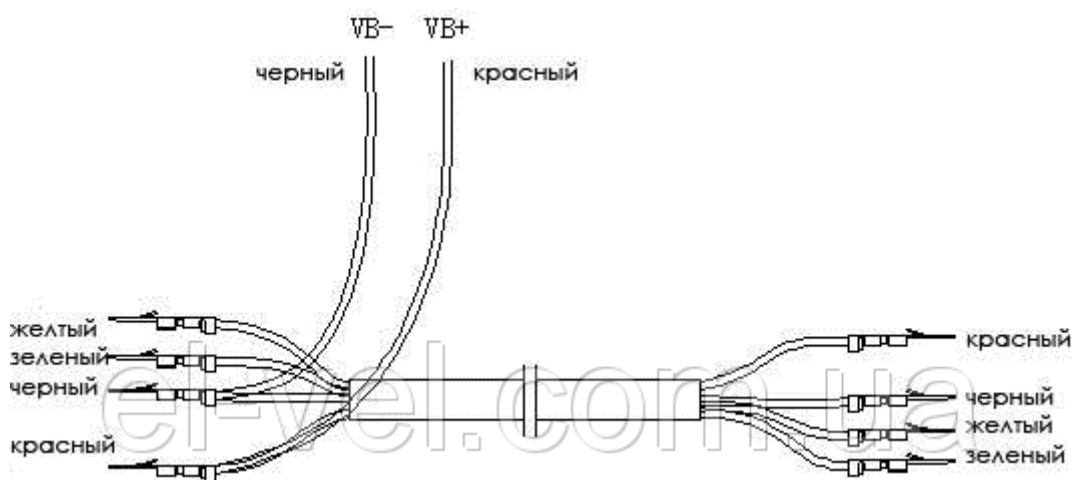

Специальный кабель подключения

Включите прибор как источник данных. Подключите питание 48, 36 или 24V (плюс питания VB+). После подключения кабеля, чтобы запустить копирование, нажмите и удерживайте приблизительно две секунды кнопку  (ВКЛЮЧЕНИЕ). Чтобы завершить копирование, через пять секунд после запуска, нажмите и удерживайте около двух секунд одновременно кнопки  (ВВЕРХ) и  (ВНИЗ). Если операция копирования прошла корректно, на дисплее появится следующее:



Демонстрация окончания копирования параметров

Обратите внимания: параметры С9 (пароль на включение) и С11 (Совместимость прибора с предыдущими версиями) не могут быть скопированы. Кроме того, прибор LCD3 может скопировать параметры только такой же модели.

Примечание по установке персональных настроек

После ввода персональных настроек, если ни одна кнопка не будет нажата в течение одной минуты, прибор автоматически вернется к Демонстрации 1 и вновь установленные параметры не будут сохранены.

Заводские настройки и значения параметров по умолчанию могут быть восстановлены по желанию пользователя, используя параметр «**С10 Режим восстановления настроек по умолчанию**».