

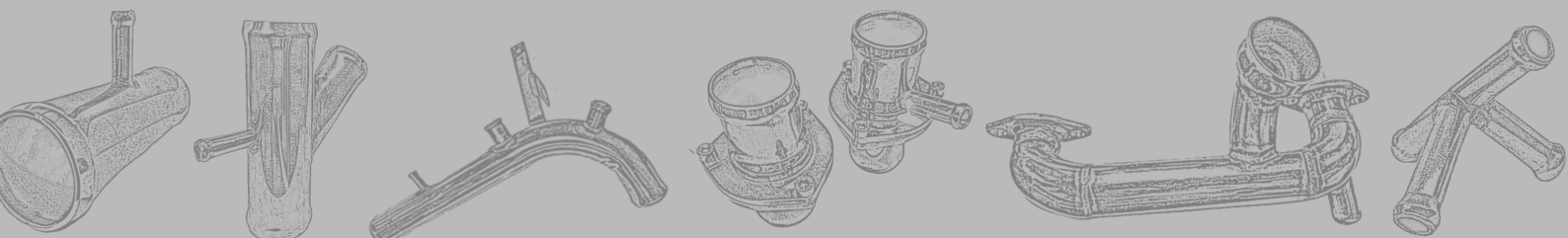

Комплектующие системы охлаждения автомобилей

Тройники, соединители,
переходники, углы, разветвители

*Украина
Харьков
cooling.com.ua*





Компания ACS - признанный лидер рынка деталей для систем охлаждения автомобилей из нержавеющей стали.

Наша продукция выгодно отличается продуманной конструкцией и широким модельным рядом. Качество деталей, превосходит оригинальные детали. Клиенты подтверждают.

Кроме популярных моделей автомобилей ассортимент выпускаемой продукции включает в себя редкие и эксклюзивные детали, а также изделия, которые благодаря своей улучшенной конструкции позволяют устранить слабые места отдельных моделей автомобилей.

Некоторые позиции не выпускаются больше нигде в мире, и их наличие в нашем ассортименте становится приятным сюрпризом для покупателей по всему миру, от Швеции до Новой Зеландии, а пожизненная гарантия на весь модельный ряд не оставляет выбора для водителей, которые хотят почувствовать настоящую уверенность за рулем автомобиля

В этом каталоге представлены тройники, соединители и углы из нержавеющей стали, которые стали логичным продолжением модельного ряда. Они позволяют владельцу любого автомобиля приобрести лучшие детали из всех возможных и навсегда забыть про возможность поломки тройника и сопутствующих неприятностях.



По вопросам сотрудничества и оптовых закупок:

acs.kharkov@gmail.com

+38067-577-09-29

cooling.com.ua

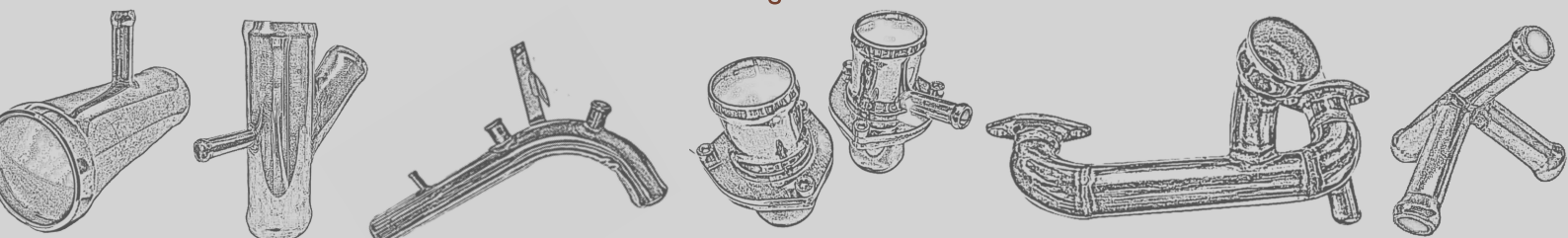



СОЕДИНИТЕЛИ



Материал: Нержавеющая сталь



Материал: Оцинкованная сталь

АРТИКУЛ

Внешний диаметр

T0606	6	■	■	T0808	8
T1010	10	■	■	T1212	12
T1414	14	■	■	T1616	16
T1818	18	■	■	T2020	20
T2222	22	■	■	T2525	25
T2727	27	■	■	T2828	28
T3030	30	■	■	T3232	32
T3434	34	■	■	T3636	36
T3838	38	■	■	T4040	40
T4242	42	■	■	T4545	45
T4848	48	■	■	T5050	50
T5454	54	■	■	T5757	57
T6060	60	■	■	T6363	63
T7070	70	■	■	T7676	76
T8080	80	■	■	T9090	90

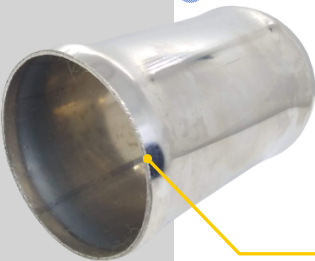

cooling.com.ua

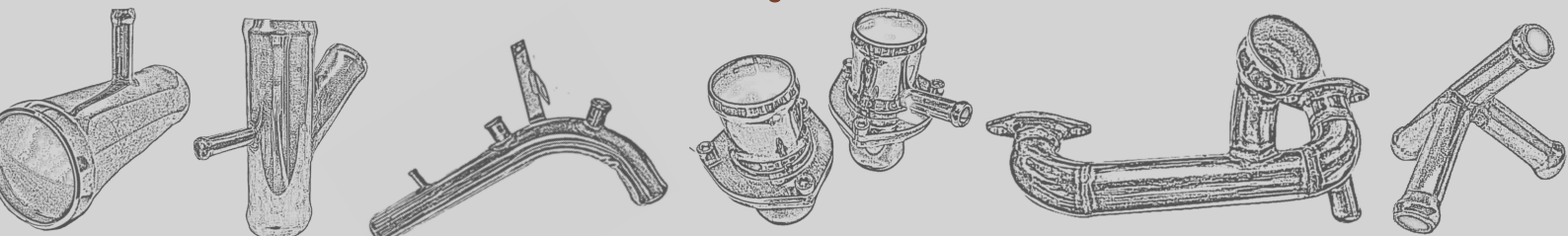



ПЕРЕХОДНИКИ



Материал: Нержавеющая сталь



Материал: Оцинкованная сталь

Артикул	Диаметр 1	Диаметр 2
■ T0810	8	10
■ T0812	8	12
■ T0814	8	14
■ T1012	10	12
■ T1014	10	14
■ T1016	10	16
■ T1214	12	14
■ T1216	12	16
■ T1218	12	18
■ T1220	12	20
■ T1416	14	16
■ T1418	14	18
■ T1420	14	20
■ T1422	14	22
■ T1618	16	18
■ T1620	16	20
■ T1622	16	22
■ T1625	16	25
■ T1820	18	20
■ T1822	18	22
■ T1825	18	25
■ T1832	18	32

cooling.com.ua

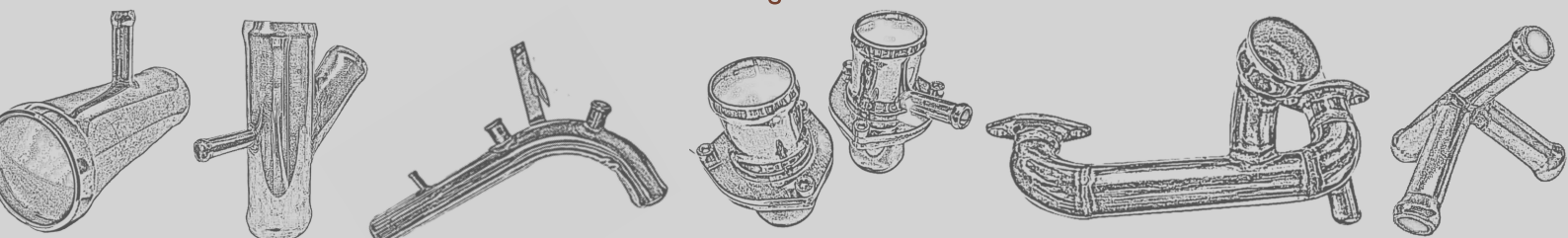



ПЕРЕХОДНИКИ



Материал: Нержавеющая сталь



Материал: Оцинкованная сталь

Артикул	Диаметр 1	Диаметр 2
 T2022	20	22
 T2025	20	25
 T2225	22	25
 T2228	22	28
 T2530	25	30
 T2532	25	32
 T2534	25	34
 T2832	28	32
 T2834	28	34
 T3234	32	34
 T3238	32	38
 T3240	32	40
 T3242	32	42
 T3245	32	45
 T3438	34	38
 T3440	34	40
 T3442	34	42
 T4251	42	51

cooling.com.ua

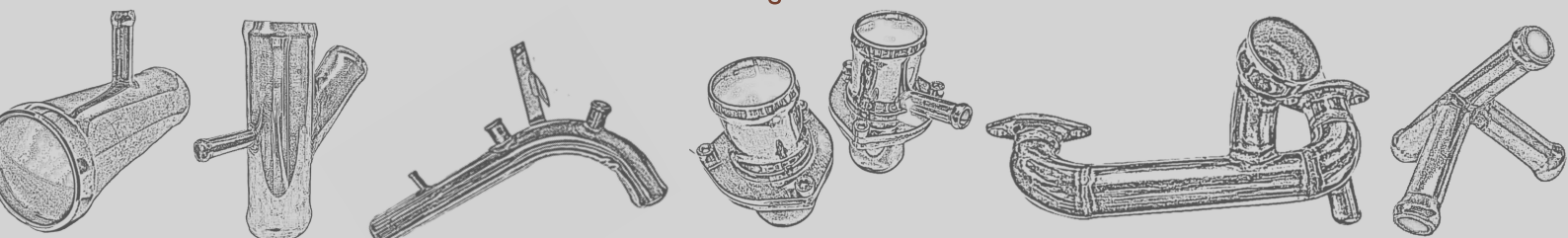



ТРОЙНИКИ

РАВНОСТОРОННИЕ





















Материал: Нержавеющая сталь



Материал: Оцинкованная сталь



Артикул

-  T060606
-  T080808
-  T101010
-  T121212
-  T141414
-  T161616
-  T181818
-  T202020
-  T222222
-  T252525
-  T282828
-  T303030
-  T323232
-  T343434
-  T363636
-  T383838
-  T404040
-  T424242
-  T454545

Основание Штуцер

6	6
8	8
10	10
12	12
14	14
16	16
18	18
20	20
22	22
25	25
28	28
30	30
32	32
34	34
36	36
38	38
40	40
42	42
45	45

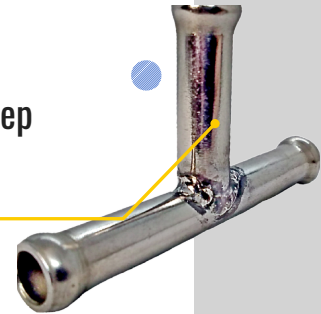

cooling.com.ua

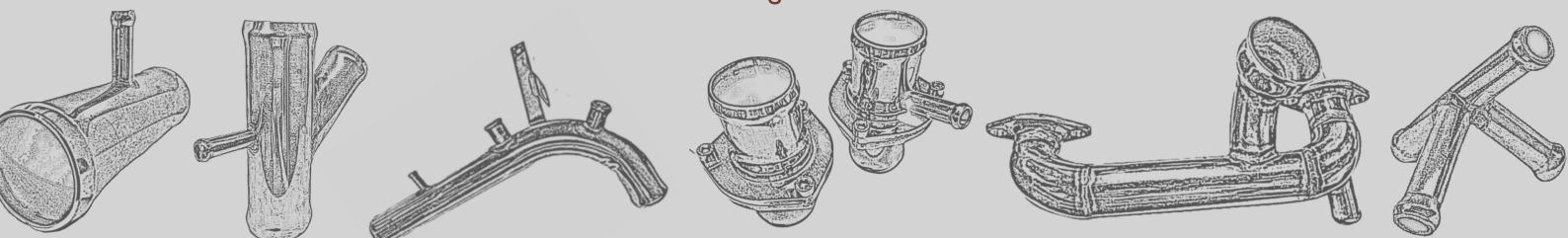



ТРОЙНИКИ

РАЗНОСТОРОННИЕ



Материал: Нержавеющая сталь



Материал: Оцинкованная сталь



АРТИКУЛ

Основание Штуцер

T080608	8	6
T100610	10	6
T100810	10	8
T120612	12	6
T120812	12	8
T121012	12	10
T140614	14	6
T140814	14	8
T141014	14	10
T141214	14	12
T160616	16	6
T160816	16	8
T161016	16	10
T161216	16	12
T161416	16	14
T161816	16	18
T162516	16	25
T180618	18	6
T180818	18	8
T181018	18	10
T181218	18	12
T181418	18	14
T181618	18	16



cooling.com.ua

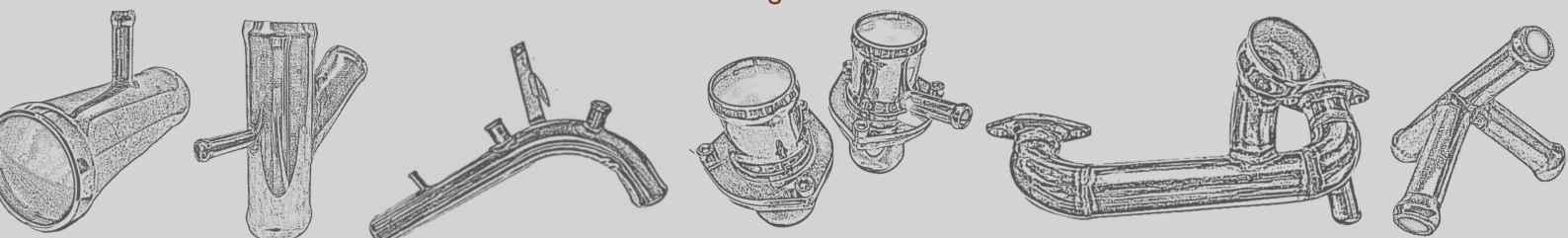



ТРОЙНИКИ

РАЗНОСТОРОННИЕ



Материал: Нержавеющая сталь



Материал: Оцинкованная сталь



АРТИКУЛ

-  T200620
-  T200820
-  T201020
-  T201220
-  T201420
-  T201620
-  T201820
-  T220622
-  T220822
-  T221022
-  T221222
-  T221422
-  T221622
-  T221822
-  T222022
-  T250825
-  T251025
-  T251225
-  T251425
-  T251625
-  T251825
-  T252025
-  T252225

Основание Штуцер

- | | |
|----|----|
| 20 | 6 |
| 20 | 8 |
| 20 | 10 |
| 20 | 12 |
| 20 | 14 |
| 20 | 16 |
| 20 | 18 |
| 22 | 6 |
| 22 | 8 |
| 22 | 10 |
| 22 | 12 |
| 22 | 14 |
| 22 | 16 |
| 22 | 18 |
| 22 | 20 |
| 25 | 8 |
| 25 | 10 |
| 25 | 12 |
| 25 | 14 |
| 25 | 16 |
| 25 | 18 |
| 25 | 20 |
| 25 | 22 |

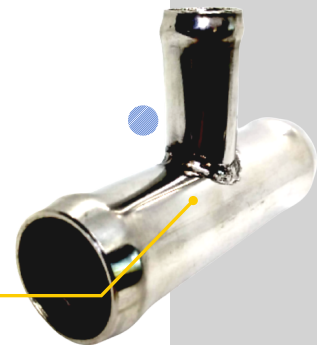

cooling.com.ua

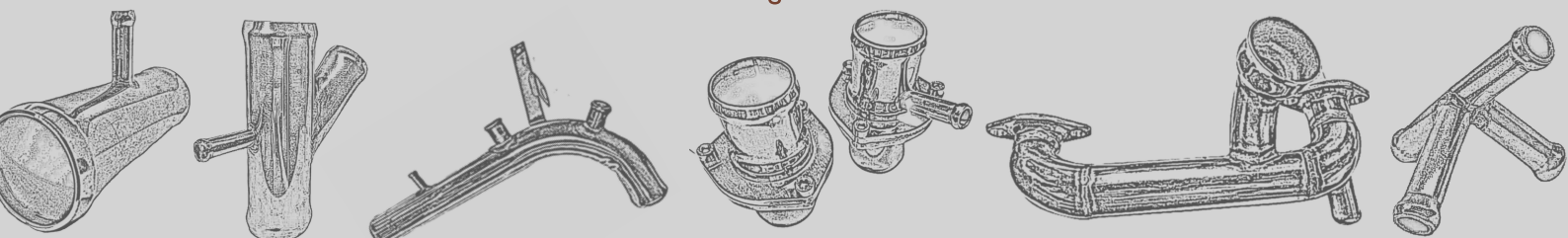



ТРОЙНИКИ























РАЗНОСТОРОННИЕ



Материал: Нержавеющая сталь



Материал: Оцинкованная сталь

Артикул	Основание	Штуцер
 T281228	28	12
 T281628	28	16
 T281828	28	18
 T320632	32	6
 T320832	32	8
 T321032	32	10
 T321232	32	12
 T321432	32	14
 T321632	32	16
 T321832	32	18
 T322032	32	20
 T322232	32	22
 T322532	32	25
 T340834	34	8
 T341034	34	10
 T341234	34	12
 T341434	34	14
 T341634	34	16
 T341834	34	18
 T342034	34	20
 T342534	34	25
 T342834	34	28

cooling.com.ua

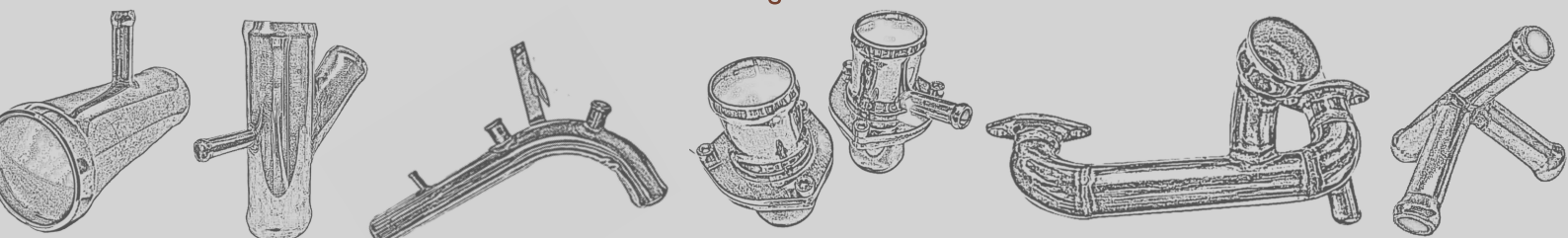



ТРОЙНИКИ

РАЗНОСТОРОННИЕ



Материал: Нержавеющая сталь



Материал: Оцинкованная сталь

АРТИКУЛ **Основание** **Штуцер**

■ T360836	36	8
■ T361036	36	10
■ T361636	36	16
■ T361836	36	18
■ T362036	36	20
■ T381038	38	10
■ T381238	38	12
■ T381438	38	14
■ T381638	38	16
■ T381838	38	18
■ T382038	38	20
■ T382238	38	22
■ T383238	38	32
■ T400840	40	8
■ T401040	40	10
■ T401640	40	16
■ T401840	40	18
■ T402040	40	20
■ T422042	42	20
■ T451045	45	10
■ T451645	45	16
■ T451845	45	18
■ T452045	45	20
■ T453245	45	32
■ T542554	54	25
■ T542854	54	28

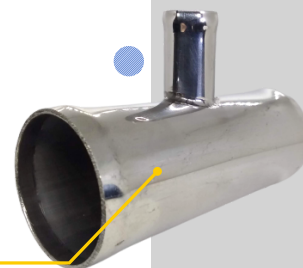

cooling.com.ua

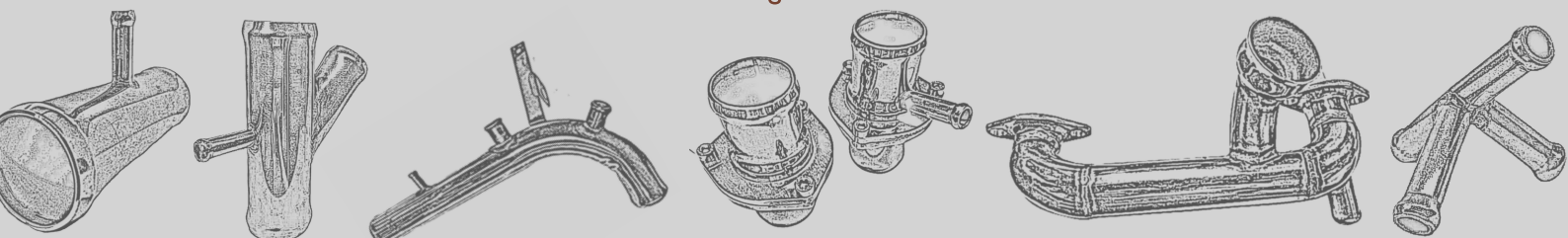



ТРОЙНИКИ



Материал: Нержавеющая сталь



Материал: Оцинкованная сталь

АРТИКУЛ Основание 1 Основание 2 Штуцер

■ T101616	16	16	10
■ T162020	20	20	16
■ T162518	25	18	16



У - О Б Р А З Н Ы Е



АРТИКУЛ Диаметр

■ Y161616	16
■ Y181818	18
■ Y202020	20

П О Д У Г Л О М 6 0 Г Р А Д У С О В

АРТИКУЛ Основание Штуцер

■ T080808X60	8	8
■ T321832X60	32	18



cooling.com.ua

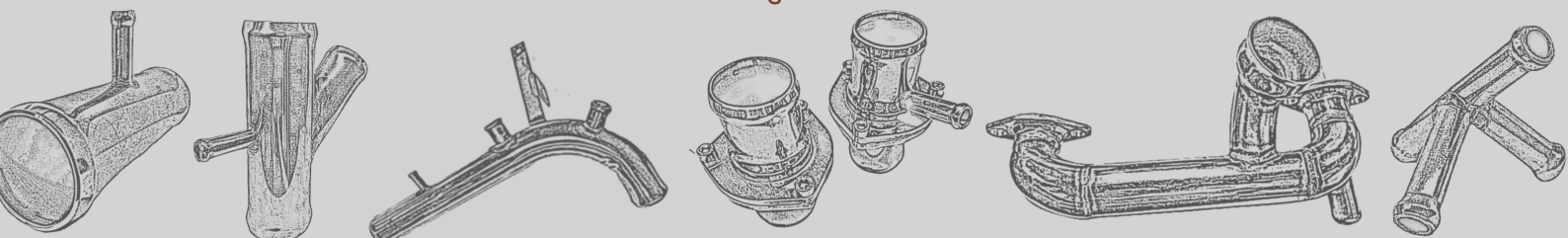



ТРОЙНИКИ

45 ГРАДУСОВ



Материал: Нержавеющая сталь



Материал: Оцинкованная сталь

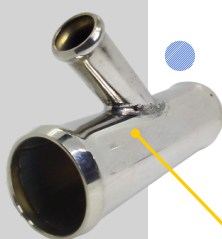

Артикул	Основание	Штуцер
■ T161016X45	16	10
■ T161616X45	16	16
■ T181018X45	18	10
■ T181818X45	18	18
■ T201620X45	20	16
■ T202020X45	20	20
■ T321632X45	20	16
■ T322032X45	32	20
■ T322532X45	32	25
■ T341634X45	34	16
■ T341834X45	34	18
■ T342034X45	34	20
■ T400840X45	40	8

cooling.com.ua

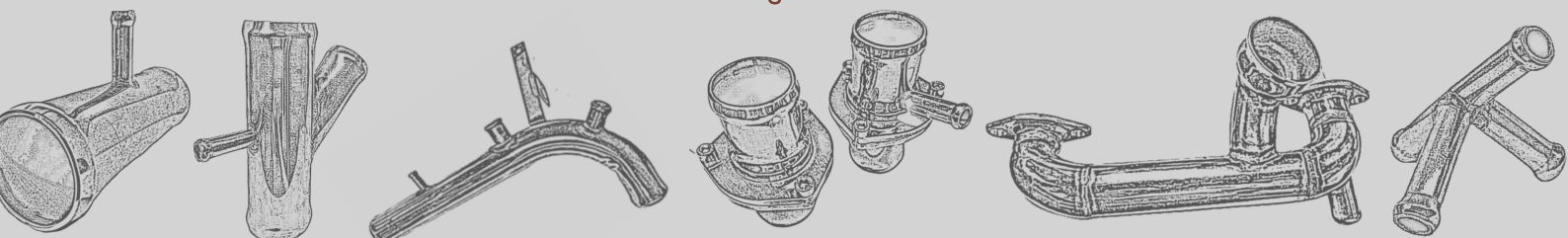



РАЗВЕТВИТЕЛИ



Материал: Нержавеющая сталь



Материал: Оцинкованная сталь

РАЗВЕТВИТЕЛИ НА 4 ВЫХОДА (ЧЕТВЕРНИКИ) С ВЫХОДАМИ В ОДНОЙ ПЛОСКОСТИ

АРТИКУЛ	Основание	Штуцер 1	Штуцер 2
■ T20162010	20	16	10
■ T20202020	20	20	20
■ T32083216	32	8	16
■ T32203220	32	20	20
■ T18222222	22	18	22

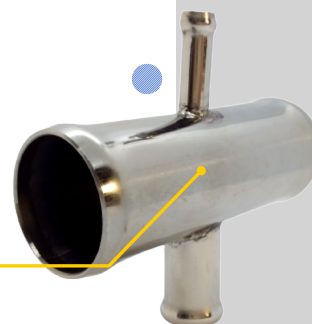

РАЗВЕТВИТЕЛИ НА 4 ВЫХОДА (ЧЕТВЕРНИКИ) С ВЫХОДАМИ В ОДНОЙ ПЛОСКОСТИ И ОДНИМ ВЫХОДОМ ПОД 45 ГРАДУСОВ



АРТИКУЛ	Основание	Штуцер 1	Штуцер 2
■ T32083225X45	32	8	25

РАЗВЕТВИТЕЛИ НА 4 ВЫХОДА (ЧЕТВЕРНИКИ) С ОТВОДОМ ПЕРПЕНДИКУЛЯРНО ПЛОСКОСТИ БАЗОВОГО ТРОЙНИКА

АРТИКУЛ	Основание	Штуцер 1	Штуцер 2
■ T08080808X90	8	8	8
■ T20162010X90	20	16	10
■ T20202008X90	20	8	20
■ T20202016X90	20	16	16

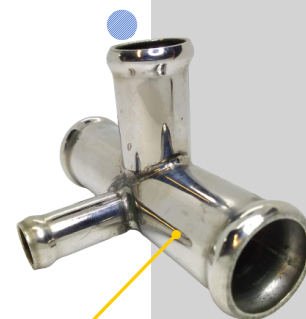

cooling.com.ua

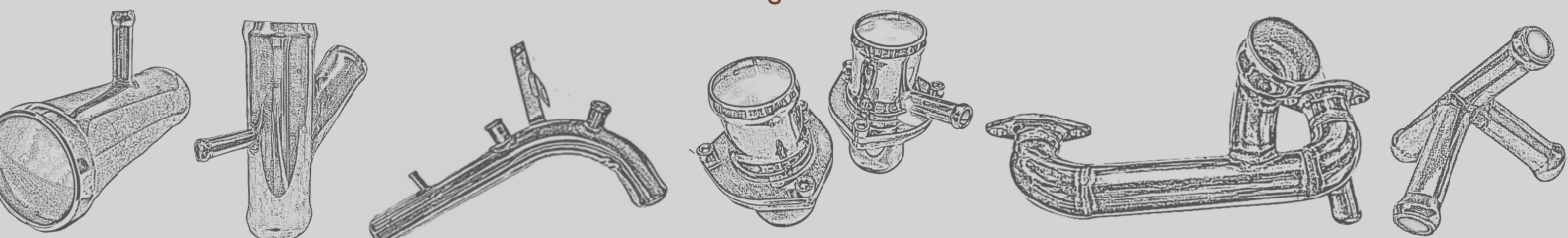



УГЛЫ СВАРНЫЕ



Материал: Нержавеющая сталь



Материал: Оцинкованная сталь

Артикул

Внешний Диаметр

■ 90L6	6
■ 90L8	8
■ 90L10	10
■ 90L12	12
■ 90L14	14
■ 90L16	16
■ 90L18	18
■ 90L20	20
■ 90L22	22
■ 90L25	25
■ 90L28	28
■ 90L30	30
■ 90L32	32
■ 90L34	34
■ 90L36	36
■ 90L38	38
■ 90L40	40
■ 90L42	42
■ 90L45	45
■ 90L51	51
■ 90L57	57

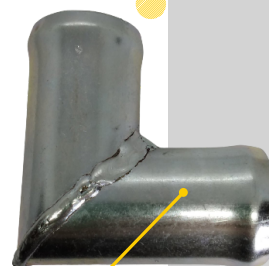

УГЛЫ СВАРНЫЕ РАЗНОСТОРОННИЕ

Артикул Диаметр 1 Диаметр 2

■ 90L1620	16	20
-----------	----	----

cooling.com.ua

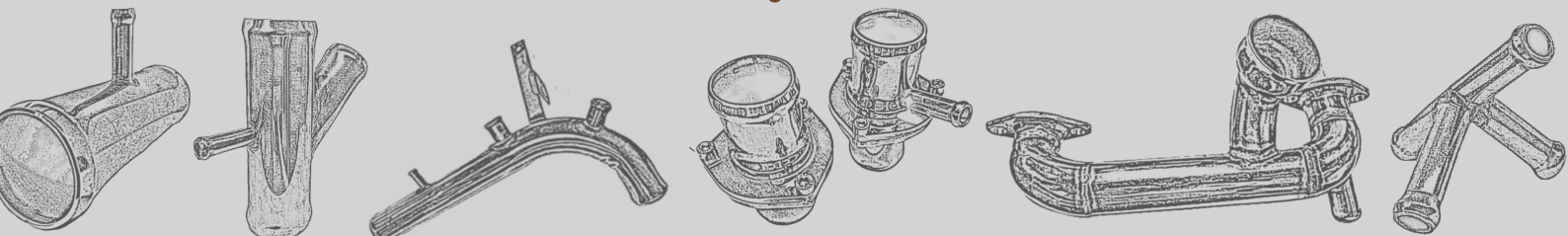



УГЛЫ ГНУТЫЕ



Материал: Нержавеющая сталь



Материал: Оцинкованная сталь

45 ГРАДУСОВ

Артикул

Внешний диаметр

45U1616	16
45U1818	18
45U2020	20
45U2222	22
45U2525	25
45U2828	28
45U3232	32
45U3434	34
45U3838	38
45U4040	40
45U4242	42
45U5050	50



90 ГРАДУСОВ

90U1616	16
90U1818	18
90U2020	20
90U2222	22
90U2525	25
90U2828	28
90U3232	32
90U3434	34
90U3838	38
90U4040	40
90U4242	42
90U4545	45
90U5050	50



cooling.com.ua

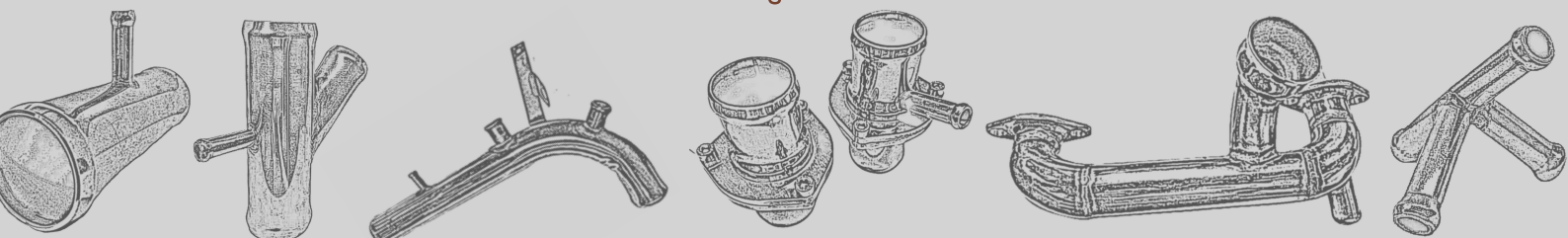



УГЛЫ ГНУТЫЕ



Материал: Нержавеющая сталь



Материал: Оцинкованная сталь

135 ГРАДУСОВ

АРТИКУЛ

Внешний диаметр

■ 135U1616	16
■ 135U1818	18
■ 135U2020	20
■ 135U2222	22
■ 135U2525	25
■ 135U2828	28
■ 135U3232	32
■ 135U3434	34
■ 135U3838	38
■ 135U4040	40
■ 135U4242	42

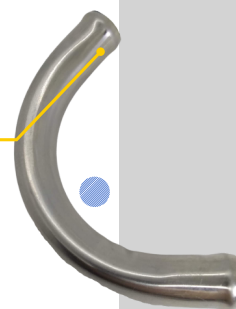

180 ГРАДУСОВ

■ 180U1616	16
■ 180U1818	18
■ 180U2020	20
■ 180U2222	22
■ 180U2525	25
■ 180U2828	28
■ 180U3232	32
■ 180U3434	34
■ 180U3838	38
■ 180U4040	40
■ 180U4242	42

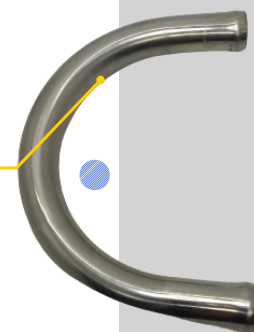

УГЛЫ ГНУТЫЕ РАЗНОСТОРОННИЕ

АРТИКУЛ

Диаметр 1

Диаметр 2

■ 90L1620	16	20
-----------	----	----

cooling.com.ua

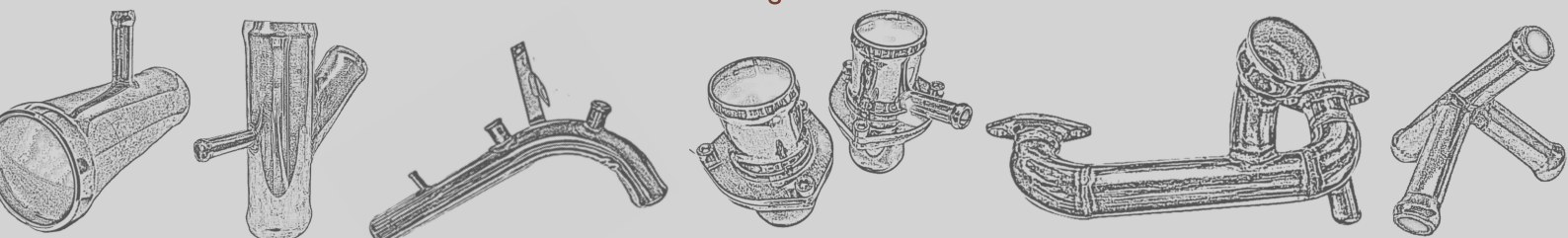



На все изделия из нержавеющей стали мы предоставляем пожизненную гарантию. С условиями можно ознакомиться по QR-коду на этой странице.

Также в каталоге представлены изделия из оцинкованной стали. При эксплуатации в обычных условиях их ресурс сопоставим с ресурсом автомобиля, а главное - их выход из строя никогда не станет неприятным сюрпризом для вас.

В отличие от тройников из пластика или других альтернативных материалов, стальной тройник не разрушается полностью - он может постепенно давать небольшую утечку жидкости, которая всегда позволит вам спокойно добраться до СТО и устранить неисправность.

Стоимость оцинкованных тройников сравнима с пластиковыми, что делает их лучшим выбором в эконом-сегменте.

Независимо от выбранного вами материала изделия вы получаете качественный сервис с отправкой заказов день в день и техническую поддержку по вопросам выбора и применения всего ассортимента наших изделий.



Оформить заказ можно на сайте cooling.com.ua

опт:
acs.kharkov@gmail.com
+38067-577-09-29



cooling.com.ua

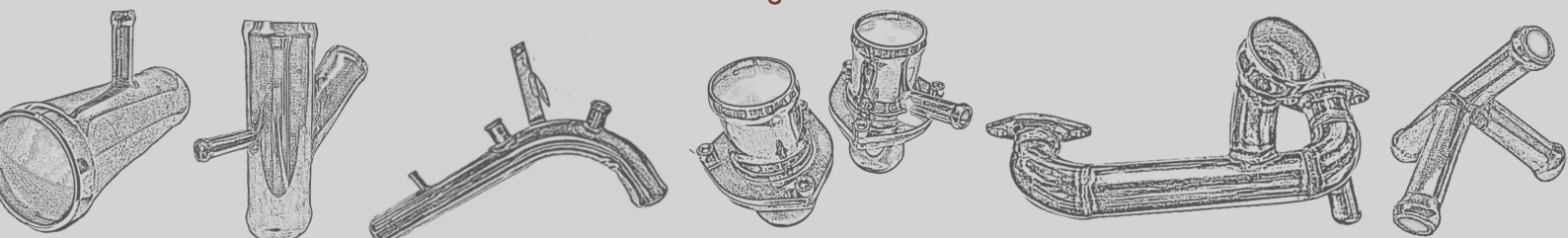



Чтоб узнавать о новинках подписывайтесь на нас в соцсетях. Приобщитесь к широкому сообществу пользователей нашей продукции.

Покупайте качественный украинский продукт и ощутите на себе приятную уверенность в том, что выехав из дома вы обязательно вернетесь обратно без проблем с системой охлаждения вашего автомобиля.



Благодарим за проявленный интерес к нашей продукции!

С уважением, команда ACS - Advanced Cooling Systems

cooling.com.ua

+38067-577-09-29



cooling.com.ua

