



**ВИДЕОДОМОФОНЫ
с экраном TOUCH SCREEN и
с функцией записи фото и видеоизображений**

ИНСТРУКЦИЯ ПО ЭКСПЛУАТАЦИИ



**Модели АНД 1 МП (720P) - индекс HD
Модели АНД 2 МП (1080P) - индекс FHD**

Благодарим за выбор нашего продукта.
Пожалуйста, изучите инструкцию перед началом установки.

ОГЛАВЛЕНИЕ

1. ОПИСАНИЕ ПРОДУКТА	3
2. МЕРЫ ПРЕДОСТОРОЖНОСТИ	3
3. КОНСТРУКЦИЯ И ЭЛЕМЕНТЫ УПРАВЛЕНИЯ ДОМОФОНА	4
4. МОНТАЖ И СХЕМА ПОДКЛЮЧЕНИЯ УСТРОЙСТВА	5
4.1 МОНТАЖ МОНИТОРА	5
4.2 СХЕМА ПОДКЛЮЧЕНИЯ МОНИТОРА	6
4.3 ПОДКЛЮЧЕНИЕ ДОПОЛНИТЕЛЬНЫХ УСТРОЙСТВ	7
5. ЭКСПЛУАТАЦИЯ	9
5.1 ОТВЕТ НА ЗВОНОК С ВЫЗЫВНОЙ ПАНЕЛИ	9
5.2 ПЕРЕВОД ВЫЗОВА НА ДРУГОЙ МОНИТОР	10
5.3 РЕЖИМ ПРОСМОТРА	10
5.4 КНОПКИ УПРАВЛЕНИЯ В РЕЖИМЕ РАЗГОВОРА ИЛИ ПРОСМОТРА	11
6. ЭКРАННОЕ МЕНЮ	12
6.1 ВНУТРЕННИЙ ВЫЗОВ (ИНТЕРКОМ)	12
6.2. НАСТРОЙКИ	13
6.2.1 НАСТРОЙКИ/СИСТЕМА	13
6.2.2 НАСТРОЙКИ/ДВЕРЬ	14
6.2.3 НАСТРОЙКИ/ДВЕРЬ/МЕЛОДИЯ	14
6.2.4 НАСТРОЙКИ/КАМЕРА	15
6.2.5 НАСТРОЙКИ/О СИСТЕМЕ	15
6.2.6 НАСТРОЙКИ/СЦЕНА	16
6.2.7 НАСТРОЙКИ/ПРОДВИНУТЫЙ	16
6.3 МЕДИА	17
6.4 СОБЫТИЕ	18
6.5 ПЕРЕКЛЮЧЕНИЕ РЕЖИМОВ ДОМА / НЕ ДОМА / РЕЖИМ СНА	18
6.6 ДИСТАНЦИОННОЕ УПРАВЛЕНИЕ ЗАМКОМ	18
6.7 ПЕРЕВЕСТИ МОНИТОР В РЕЖИМ ОЖИДАНИЯ	18
7. КОМПЛЕКТ ПОСТАВКИ ВИДЕОДОМОФОНА	19
8. ПРАВИЛА ХРАНЕНИЯ	19
9. ГАРАНТИЯ	19
10. ХАРАКТЕРИСТИКИ ВИДЕОДОМОФОНОВ	20

1. ОПИСАНИЕ ПРОДУКТА

Цветной видеодомофон (здесь и далее монитор) ATIS предназначен для организации контроля доступа и двусторонней аудио- и видео связи с посетителем посредством ответной части - вызывной панели модельного ряда ATIS или вызывных панелей сторонних производителей, совместимых по электрическим параметрам.

Монитор позволяет осуществлять коммуникацию без физического контакта с посетителем, а также дистанционно управлять доступом в помещение с помощью электрозамка. Это обеспечивает удобство и высокий уровень безопасности.

К домофону можно подключить одну или две вызывные панели, имеющие 4-х проводную схему подключения, а также дополнительные внешние камеры, датчики тревоги и дополнительный монитор (или телевизор) с НЧ входом.

Монитор оснащен внутренней памятью для захвата фотографий, а также имеет слот для карт micro-SD для видеозаписи со звуком. Модель поддерживает автоматическую запись как по нажатию кнопки, так и по встроенному детектору движения.

Максимальное количество параллельно подключенных мониторов в общей цепи - шесть. При этом доступна функция «интеркома» между мониторами и появляется возможность перевода вызова на другие устройства (аналогичные мониторы).

Более подробно принципы работы домофона рассматриваются ниже.

***Примечание.** Изготовитель сохраняет за собой право вносить любые изменения в конструкцию и схемотехнику для улучшения потребительских свойств прибора.*

2. МЕРЫ ПРЕДОСТОРОЖНОСТИ

- Внимательно прочтите эту инструкцию и сохраните её.
- Доверьте работы по подключению системы квалифицированному специалисту.
 - Не используйте изделие вне паспортных значений температуры и влажности.
 - Избегайте установки изделия вблизи источников тепла.
 - Не допускайте установку изделия и прокладку линий связи вблизи потенциальных источников электромагнитных помех, например, телевизора, усилителя, радиоприемника и т.п.
 - Не допускайте падения устройства и механических нагрузок на его корпус.
 - Не используйте химически активные и абразивные моющие средства для чистки изделия. Используйте влажную фланелевую ветошь.
 - Исключайте сильные перегибы соединительных проводов.



ВАЖНО. Внутри этого изделия имеются неизолированные контакты с напряжением 220 Вольт. Они представляют опасность для здоровья и жизни человека. Ремонт и техническое обслуживание может осуществлять только специалист должной квалификации в сервисном центре!

3. КОНСТРУКЦИЯ И ЭЛЕМЕНТЫ УПРАВЛЕНИЯ ДОМОФОНА

Atis AD-1050HD, Atis AD-1050FHD



Atis AD-1070HD, AD-1070FHD и AD-770HD, AD-770FHD



Atis AD-750HD, AD-750FHD

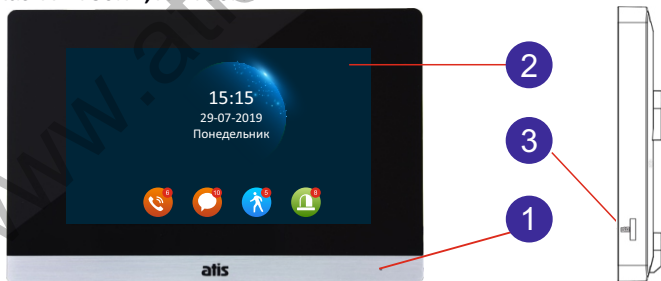

1 - Микрофон

2 - Экран Touch screen

3 - Слот карты microSD

4. Тумблер питания 220В

Видеодомофоны Atis различных серий отличаются расположением элементов управления. При этом функционал элементов управления остаётся неизменным.

4. МОНТАЖ И СХЕМА ПОДКЛЮЧЕНИЯ УСТРОЙСТВА

ВАЖНО.

Выключите электропитание перед началом монтажа.

Избегайте установки вблизи источников электромагнитных полей.

Избегайте попадания влаги на устройство

Падения и резкие удары могут повредить оборудование.

Доверьте установку квалифицированному специалисту.

4.1 МОНТАЖ МОНИТОРА

Рекомендуется устанавливать монитор на высоте, оптимальной для наблюдения 150-160см от пола, как показано на рисунке ниже.

Примерьте и разметьте отверстия в месте установки. Закрепите кронштейн крепежом из комплекта поставки на стене.

Подключите кабеля связи монитора и вызывных панелей (интерфейсные кабели).

Надёжно зафиксируйте монитор на кронштейне.

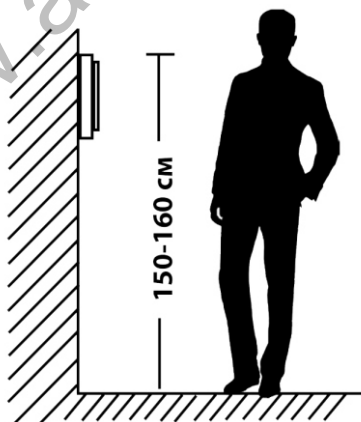
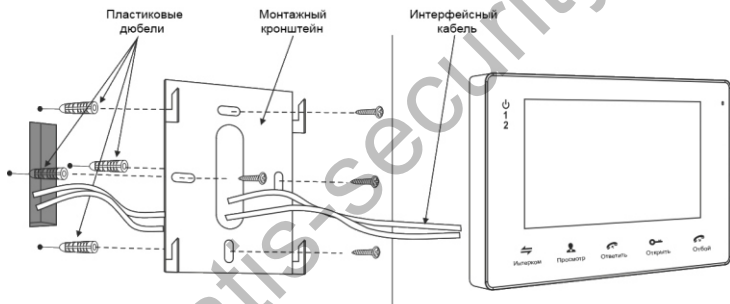

4.2 СХЕМА ПОДКЛЮЧЕНИЯ МОНИТОРА

Если Вы используете только одну вызывную панель, то, необходимо подключать ее к разъему монитора ПАНЕЛЬ1, соблюдая соответствие цвета и назначения соединительных проводов на мониторе и вызывной панели. Если вы собираетесь использовать дополнительную вызывную панель, её следует подключать к разъему ПАНЕЛЬ2. Кроме того, необходимо активировать ПАНЕЛЬ 2 в экранном меню. Разъёмы ПАНЕЛЬ1 и ПАНЕЛЬ2 имеют одинаковые функциональные возможности. Назначение проводов в разъёмах подключения вызывных панелей приведено на рисунке ниже.

1. +12В (12 VDC)
2. Аудио (AUDIO)
- 3.Общий (GND)
4. Видео (VIDEO)



Дистанционное управление электрическим замком осуществляется при помощи контактов реле вызывной панели (см. инструкцию к панели) или напрямую со встроенного реле домофона (опция).

Встроенное реле домофона можно использовать для управления вторым устройством. Например, видеопанель управляет электрозамком калитки, а встроенное реле домофона управляет открыванием автоматических ворот. Время работы встроенного реле программируется (см. НАСТРОЙКИ/СИСТЕМА).

1. С - общий контакт реле
2. NO - Нормально открытый контакт
3. NC - нормально закрытый контакт



ВАЖНО. При подключении соблюдайте соответствие цвета и назначения соединительных проводов. Назначение проводов также указано на корпусах изделий.

Панель вызова



Электрозамок
(в комплект не входит)

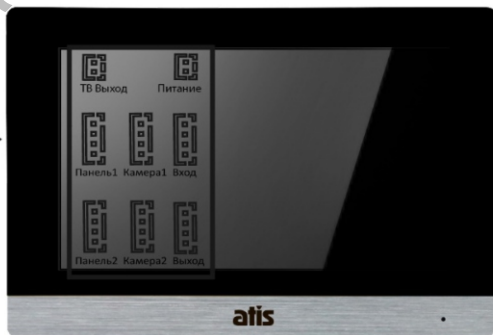

Видеодомофон

4.3 ПОДКЛЮЧЕНИЕ ДОПОЛНИТЕЛЬНЫХ УСТРОЙСТВ

Для подключения дополнительных мониторов и создания многоабонентской системы вам понадобится до 3 дополнительных мониторов и одна дополнительная вызывная панель. Максимальная ёмкость системы - 4 монитора и 2 вызывных панели. Каждая вызывная панель может управлять электрозамком. При создании системы, где необходимо более одного домофона, монитор, к которому подключаются вызывные панели, называется основным, а остальные - дополнительными (подчиненными). Вызывные панели можно подключать только к основному монитору системы. Дополнительные мониторы подключаются к основному при помощи разъемов Выход (ОСН.МОНИТОР) и Вход (ДОП.МОНИТОР).

Расширенная схема подключения

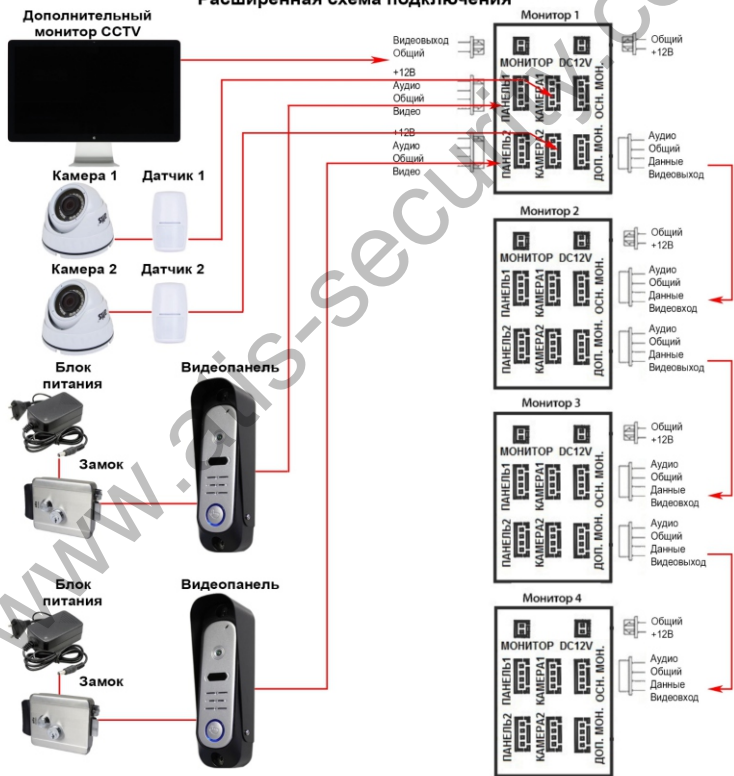

В экранном меню основного монитора должен быть включен режим «Основной», а в дополнительных - режим «Дополнительный». Помимо двух вызывных панелей к основному монитору может быть подключены две дополнительные камеры, два датчика тревоги и монитор видеонаблюдения (приобретаются отдельно). Данные устройства следует коммутировать с соответствующими контактами разъемов КАМ1, КАМ2, МОНИТОР (см. расширенную схему подключения)*

Разъём ТВ-ВЫХОД		Разъёмы КАМ1, КАМ2	
1. Видеовыход		1. +12В (опция)	
2. Общий		2. Тревожный Вход	
		3. Общий	
		4. Видеовход	

Примечание. Камеры и датчики подключенные к разъёмам КАМ1 и КАМ2, Тр.Вход 1 и Тр.Вход 2 рекомендуется запитывать внешним источником питания (не от домофона). Питание от домофона - опция некоторых моделей. При этом ограничение по выходному току составляет 100мА. Подключайте устройства с током потребления более 100мА используя внешние источники питания

При срабатывании датчика тревоги, на видеодомофоне звучит сигнал тревожной сирены и включается изображение соответствующей камеры.

На внешнем мониторе, подключенному к разъёму МОНИТОР, отображаются видеосигналы с вызывных панелей и камер, при поступлении вызова или при срабатывании датчиков тревоги, а также при нажатии на кнопку мониторинга.

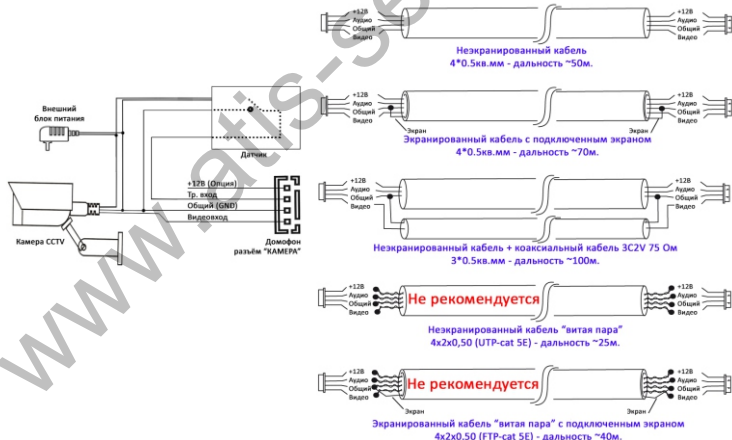

Примечание. Дальность связи домофон-вызывная панель зависит от типа кабеля, материала изготовления его проводников и их электрических параметров (проводимости, плотности экранирования, качества изоляции)

Для повышения дальности передачи видеосигнала рекомендуется использовать медный коаксиальный кабель.

5. ЭКСПЛУАТАЦИЯ

5.1 ОТВЕТ НА ЗВОНОК С ВЫЗЫВНОЙ ПАНЕЛИ

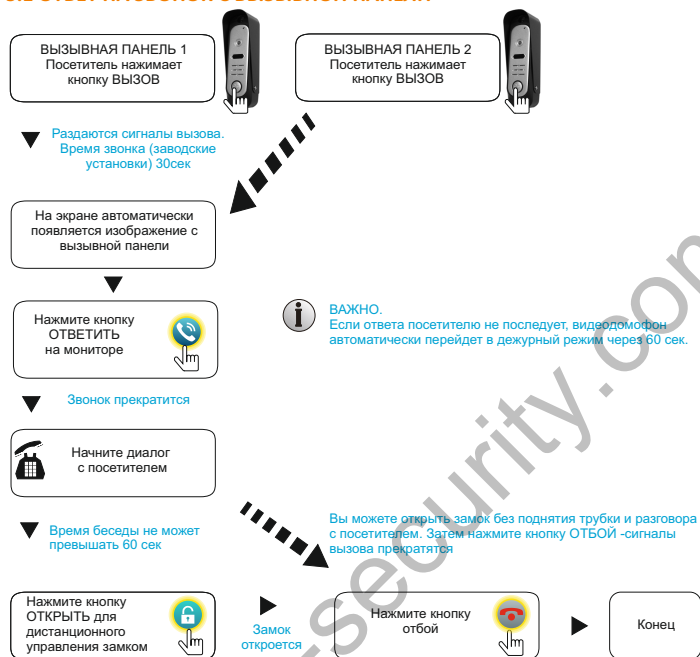

Примечание.

- 1) Если вызовы поступили одновременно на двух вызывных панелях, то пройдет вызов с панели, кнопка на которой была нажата раньше.
- 2) Звук и изображение с панели будет активировано еще 20 секунд после отпирания замка. Это сделано для того, чтобы хозяин мог быть уверен, что посетитель вошел.
- 3) Функция фото- или видеозаписи срабатывает (если включена программно) автоматически при поступлении вызова. Видеозапись можно прекратить, нажав на кнопку включения/выключения видеозаписи.
- 4) Пользователь может самостоятельно включать запись или захватывать снимки, нажимая соответствующие кнопки.

ВАЖНО. Запись по нескольким каналам одновременно невозможна. Следующая запись может начаться только по окончании первого фрагмента при условии повторной активации детектора движения, внешнего входа, нажатия на кнопку вызова или ручной записи. Избегайте установки большого времени записи. Рекомендуемый параметр-30секунд.

5.2 ПЕРЕВОД ВЫЗОВА НА ДРУГОЙ МОНИТОР

* Для использования этой функции необходимо объединение минимум двух мониторов в единую сеть.

Количество мониторов в одной системе - не более шести и зависит от модели и версии прошивки устройства. При этом в каждом из них должен быть установлен внутренний номер (ID монитора). Если у всех мониторов номер будет одинаковым - функция будет работать не корректно.



Затем выберите номер вызываемого монитора и нажмите соответствующую кнопку. На выбранном мониторе раздастся сигнал внутреннего вызова, после чего можно начать диалог.

Примечание. После перевода вызова на другой домофон первый монитор перейдет в режим ожидания. На втором домофоне вы можете открыть замок и завершить разговор.

5.3 РЕЖИМ ПРОСМОТРА

Нажмите кнопку ПРОСМОТР на домофоне



Выберите канал для просмотра: панель 1 или 2, камера 1 или 2.



На экране появится изображение с выбранного канала

Примечание. Если в режиме просмотра посетитель нажмет кнопку вызова на панели, то этот вызов будет иметь приоритет.





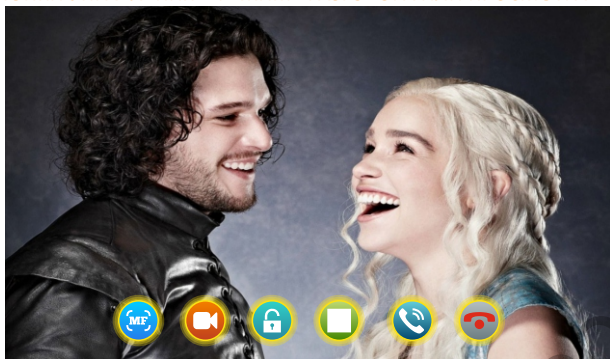

В случае использования двух мониторов вы также можете осуществить просмотр и на втором мониторе. При этом, изображение будет таким же, что и на первом мониторе.

В режиме просмотра можно активировать видеозапись или захват снимка экрана, нажав на соответствующую кнопку. Чтобы остановить видеозапись, повторно нажмите на кнопку повторно.

5.4 КНОПКИ УПРАВЛЕНИЯ В РЕЖИМЕ РАЗГОВОРА ИЛИ ПРОСМОТРА



Назначение кнопок управления

-  Кнопка **ФОТО**.
Позволяет сделать фотоснимок изображения с активной видеопанели или камеры.
-  Кнопка **ВИДЕО** (старт-стоп).
Позволяет сделать видеозапись изображения с активной видеопанели или камеры.
-  Кнопка **ОТКРЫТЬ**.
Дистанционное открытие электрозамка (управление реле вызывной панели).
-  Кнопка **МЕНЮ**.
Позволяет произвести настройки громкости, яркости, контраста, и яркости изображения активной видеопанели или камеры.
-  Кнопка **ОТВЕТИТЬ**.
Позволяет начать разговор с активной видеопанелью.
-  Кнопка **ПЕРЕАДРЕСАЦИЯ**.
Позволяет перевести вызов с активной видеопанели на другой домофон или все домофоны одновременно.
-  Кнопка **ОТБОЙ**.
Позволяет завершить просмотр или разговор с активной камеры или видеопанели.

При нажатии на кнопку меню в режиме просмотра активируются настройки изображения: яркость контраст и насыщенность изображения и громкость звука

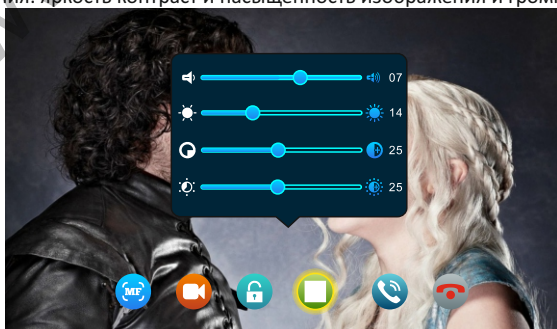

6. ЭКРАННОЕ МЕНЮ

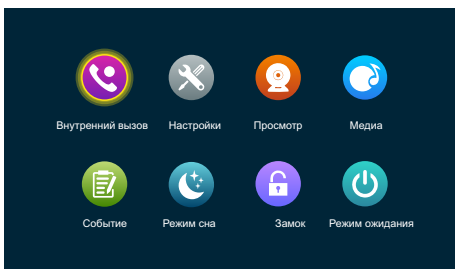

Нажатием на соответствующую иконку/кнопку вы попадаете в нужный раздел. Более подробно каждый раздел экранного меню будет описан далее.

6.1 ВНУТРЕННИЙ ВЫЗОВ (интерком)

Нажатие на кнопку внутреннего вызова позволяет сделать вызов одного или нескольких мониторов. После нажатия появится такое меню.

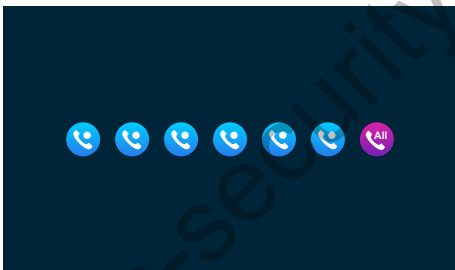

Для осуществления внутреннего вызова в системе должно быть не менее двух видеодомофонов. При этом в каждом из них должен быть установлен внутренний номер (ID монитора). Если у всех мониторов номер будет одинаковым - функция будет работать не корректно

Выберите номер вызываемого монитора и нажмите соответствующую кнопку. На выбранном мониторе раздастся сигнал внутреннего вызова, после чего можно начать диалог.

Нажмите кнопку
ВНУТРЕННИЙ ВЫЗОВ
на домофоне



Нажмите кнопку
ПЕРЕАДРЕСАЦИЯ для
вызова другого или всех
домофонов.



Нажмите кнопку
ОТВЕТИТЬ на другом
домофоне



Начните диалог с
посетителем на на
другом домофоне

Примечание. Если во время внутренних переговоров посетитель нажмет кнопку вызова на внешней вызывной панели, то его вызов будет иметь приоритет и монитор автоматически переключится на вызов посетителя.

6.2. НАСТРОЙКИ

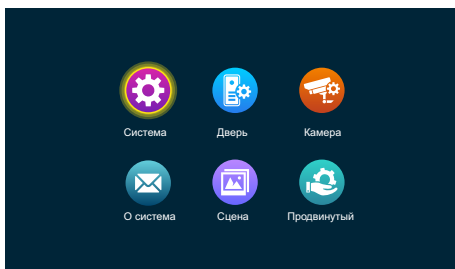

6.2.1 НАСТРОЙКИ/СИСТЕМА

В разделе СИСТЕМА доступны системные установки, а именно: номер (ID) домофона, время и дата, язык интерфейса, отображение часов в режиме ожидания, отключение звука касаний экрана, включение экрана при сработке детектора движения, включение звука вызова на видеопанель и время открытия встроенного реле .

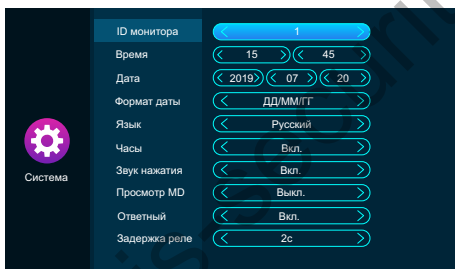

Время - установка текущего времени

Дата - установка текущей даты

Формат даты - выбор отображения даты ДД/ММ/ГГ, ГГ/ММ/ДД, ММ/ДД/ГГ

Язык - установка языка системы

Часы - вкл/выкл отображения часов в дежурном режиме

Звук нажатия - вкл/выкл звука нажатия клавиш

Просмотр MD - вкл/выкл экрана при сработке детектора движения

Ответный - вкл/выкл звука вызова на видеопанель

Замок - установка типа реле замка: NO, NC

Задержка реле - установка времени срабатывания встроенного реле замка

ВАЖНО. Не подключайте мощную нагрузку на реле домофона или вызывной панели. Максимальная нагрузочная способность реле домофона составляет 1А при 24В постоянного тока. Нагрузочную способность реле вызывной панели можно найти в её паспорте.

6.2.2 НАСТРОЙКИ/ДВЕРЬ



В разделе **ДВЕРЬ** задаются алгоритмы работы устройства при вызове с видеопанелей. Нажмите значок соответствующей панели - станут доступны следующие установки.

- Вкл переключение - Вкл/Выкл вызов с панели (для панели 1 не отключается)
- Задержка реле - установка времени срабатывания реле замка в панели
- Тип записи - установка типа записи при активации ДД или по кнопке
- Детектор движения - установка детектора движения Вкл/Выкл
- Чувствительность ДД - установка чувствительности детектора движения
- Длительность сообщений - отключение/установка длительности записи видео
- Время сообщения - установка макс времени сообщения от посетителей
- Тип сигнала - выбор формата видеосигнала Auto/PAL/NTSC
- Тип сигнала - выбор типа сигнала Auto/CVI/TVI/AHD/CVBS 1080/720p
- Мелодия - настройка вызовов, временных интервалов и выбор мелодий.

6.2.3 НАСТРОЙКИ/ДВЕРЬ/МЕЛОДИЯ

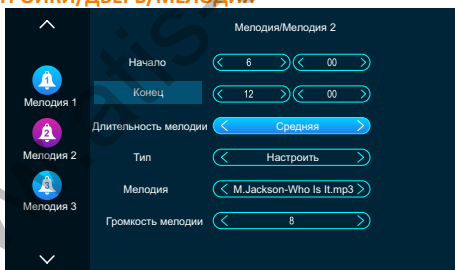

В разделе **МЕЛОДИЯ** можно настроить три мелодии, каждой из которых можно:

- присвоить временной интервал, в котором будет звучать каждая из трёх возможных мелодий. Временные интервалы мелодий не должны пересекаться, иначе система будет работать некорректно.
- установить длительность мелодии
- выбрать саму мелодию из стандартного набора или установить свою мелодию из карты памяти
- установить громкость вызова для данного временного интервала

6.2.4 НАСТРОЙКИ/КАМЕРА

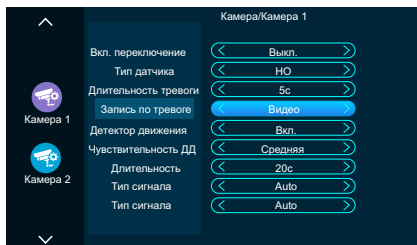

В разделе **КАМЕРА** задаются параметры сигнала от видеокамер и алгоритмы работы устройства при тревоге детектора движения и входов тревог. Нажмите значок соответствующей камеры - станут доступны следующие установки.

Вкл переключение - Вкл/Выкл камеру

Тип датчика - установка НО или НЗ типа контактов тревожного входа или егоотключение

Длительность тревоги - установка длительности звукового сигнала при тревожного входа

Запись по тревоге - установка записи фото или видео при тревоге

Детектор движения - установка детектора движения Вкл/Выкл

Чувствительность ДД - установка чувствительности детектора движения

Длительность - установка длительности записи видео

Тип сигнала - выбор формата видеосигнала Auto/PAL/NTSC

Тип сигнала - выбор типа сигнала Auto/CVI/TVI/AHD/CVBS 1080/720p

6.2.5 НАСТРОЙКИ/О СИСТЕМЕ

В разделе **О СИСТЕМЕ** можно узнать общую информацию об устройстве:

- Версию релиза аппаратной части
- Версию ПО
- Версию прошивки
- Дату релиза ПО
- Свободное место и общую ёмкость установленной карты microSD

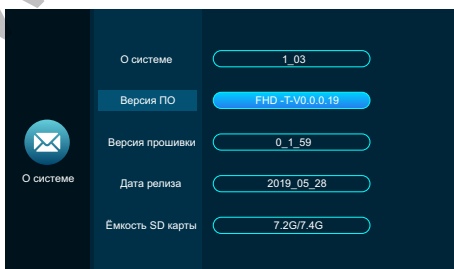

6.2.6 НАСТРОЙКИ/СЦЕНА

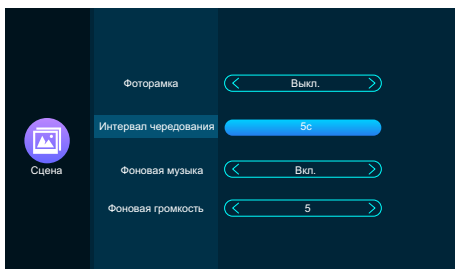

В разделе **СЦЕНА** задаётся работа устройства в режиме фоторамки. Если активировать этот режим, то в режиме ожидания монитор может проигрывать фотографии и/или музыку

Здесь можно:

- Вкл/выкл проигрывание фотографий на мониторе
- Задать интервал чередования фотографий
- Включить или отключить фоновую музыку
- Задать максимальную громкость фоновой музыки

Примечание. При первой установке карту microSD монитор автоматически создаст нужные системе папки на карте. Затем файлы фотографий для режима фоторамки надо поместить на карту microSD в папку DigitalFrame. Файлы фоновой музыки надо поместить в папку BgMusic

6.2.7 НАСТРОЙКИ/ПРОДВИНУТЫЙ

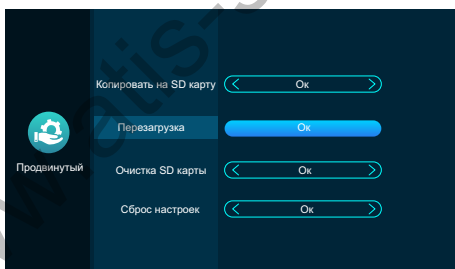

В разделе **ПРОДВИНУТЫЙ** можно:

- копировать данные из внутренней flash-памяти устройства на карту microSD
- выполнить принудительную перезагрузку устройства
- очистить карту microSD
- произвести сброс настроек устройства к заводским параметрам

6.3 МЕДИА

В данном меню можно управлять медиафайлами. Доступно четыре раздела меню: музыка, видео, фото и файлы.

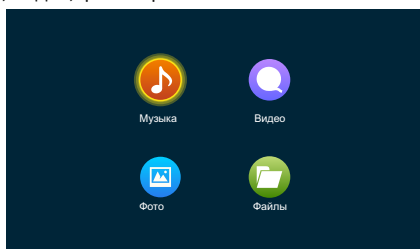

При нажатии на кнопку попадаем в меню списка файлов. Подменю каждого раздела идентичны.

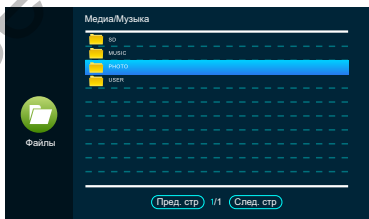
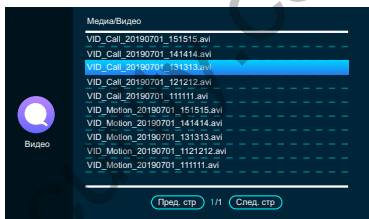
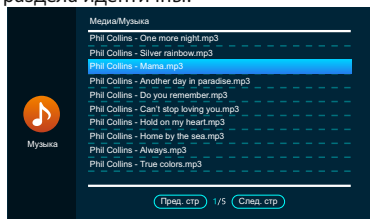

При нажатии на иконку файла откроется медиаплеер.

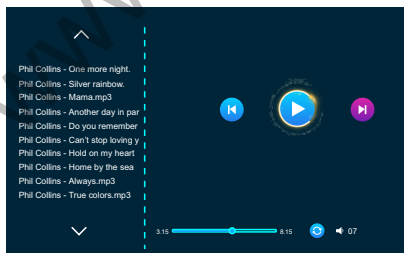

- Пуск
- Пауза
- Следующий файл
- Предыдущий файл
- Многократный повтор
- Однократный повтор
- Последовательно
- Случайно

6.4 СОБЫТИЕ

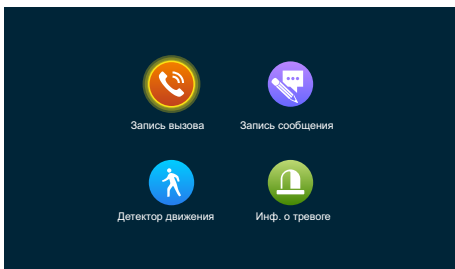

Здесь события удобно рассортированы по папкам для быстрого поиска. Можно просматривать фотографии или видео вызовов, просматривать оставленные посетителями сообщения (должна быть активирована функция (не дома), а также смотреть записи, произведенные по тревоге детектора движения или с внешних датчиков.



6.5 ПЕРЕКЛЮЧЕНИЕ РЕЖИМОВ ДОМА / НЕ ДОМА / РЕЖИМ СНА

Режим **ДОМА**: при вызове загорается экран и включается мелодия вызова. Запись начнется после нажатия кнопки посетителем. Мелодия вызова и её громкость - согласно установкам в меню НАСТРОЙКА/ДВЕРЬ. Если вы не снимаете трубку, то после окончания времени вызова посетитель услышит текст «К сожалению, нас нет дома. Оставьте Ваше сообщение»

Режим **НЕ ДОМА**: при вызове загорается экран, однако звуки вызова не идут. Запись начнется после нажатия кнопки посетителем. Посетитель услышит текст «К сожалению, нас нет дома. Оставьте Ваше сообщение»

Режим **СОН**: все звуки системы отключаются. При вызове загорается только экран монитора. Запись начнется после нажатия кнопки посетителем.

Активировать функцию «оставить сообщение» можно в меню НАСТРОЙКА/ДВЕРЬ - ДЛИТЕЛЬНОСТЬ СООБЩЕНИЙ: необходимо включить функцию сообщений и задать длительность сообщения.

Чтобы посетитель понял, что может оставить голосовое сообщение, включите также функцию «ответный звонок» в меню НАСТРОЙКА/СИСТЕМА - тогда посетитель услышит текст «К сожалению, нас нет дома. Оставьте Ваше сообщение». Если «ответный звонок» выключен, то посетитель просто не услышит текст, хотя запись будет вестись.

При включенной функции «оставить сообщение» записанные файлы и появятся в списке меню СОБЫТИЕ/СООБЩЕНИЕ.

При отключенной функции «оставить сообщение» записанные файлы и появятся в списке меню СОБЫТИЕ/ЗАПИСЬ ВЫЗОВОВ.



6.6 ДИСТАНЦИОННОЕ УПРАВЛЕНИЕ ЗАМКОМ

Данная кнопка замыкает контакты реле непосредственно в домофоне.



6.7 ПЕРЕВЕСТИ МОНИТОР В РЕЖИМ ОЖИДАНИЯ

Данная кнопка выключает экран в домофоне.

7. КОМПЛЕКТ ПОСТАВКИ ВИДЕОДОМОФОНА

1. Видеодомофон
2. Кронштейн крепления к стене
3. Кабели для подключения 4pin
4. Кабели для подключения 2pin
5. Крепёжный комплект (саморезы и дюбеля) монитора
6. Инструкция по эксплуатации видеодомофона

8. ПРАВИЛА ХРАНЕНИЯ

Устройство следует хранить в вентилируемом помещении при температуре от -10°C до +60°C и относительной влажности воздуха до 95%.

9. ГАРАНТИЯ

Предприятие-изготовитель гарантирует работу изделия в течение 12 месяцев с момента реализации при соблюдении условий монтажа и эксплуатации, изложенных в настоящем руководстве. Бесплатный ремонт производится только в течение гарантийного срока. Дата продажи, подпись покупателя и печать продавца, модель и серийный номер изделия должны быть обязательно указаны в гарантийном документе

Изделие снимается с гарантии в следующих случаях:

- при нарушении правил, изложенных в данном руководстве
- при повреждении внешних интерфейсов оборудования
- при наличии следов вскрытия или ремонта изделия вне сервисного центра поставщика
- при повреждениях, вызванных попаданием внутрь изделия посторонних предметов, жидкостей или насекомых
- при эксплуатации с несоответствием параметров питающих устройств
- при воздействия высокого напряжения (молния, статическое электричество, всплески сетевого напряжения и т.п.)
- при форс-мажорных условиях (пожар, наводнение, землетрясение и др.)

Обмен или возврат товара возможен в течение 14 дней после покупки в соответствии с «Законом о защите прав потребителя». Обмену или возврату подлежит только товар, который не имеет следов использования (царапин, сколов, потёртостей, механических повреждений и т.п.) и полностью укомплектован. Проверка комплектности и отсутствие дефектов в изделии производится при передаче товара продавцом покупателю.

* Обязательно для заполнения

Изделие *	
Серийный номер *	
Дата продажи *	
Продавец *	
Адрес *	
WEB-сайт	
E-mail *	
Телефон *	

Atis AD-1050HD, AD-1050HD

Экран	10" 1024*600 пикселей, LCD,
Стандарт видео (модели FHD)	AHD, TVI, CVI 1080P/720P, или CVBS (PAL)
Стандарт видео (модели HD)	AHD 720P, или CVBS (PAL)
Продолжительность беседы	60 секунд
Органы управления	Сенсорный экран, матрица IPS (модели FHD)
Внутренняя память	128 Мб (только для фото)
Поддержка карт памяти	32Гб, Micro-SD Class10, запись видео
Напряжение питания	AC 100÷240 В или DC 12В
Размеры (ШхВхГ)	310 x 198 x 25 мм
Вес	0,95кг

Atis AD-1070FHD, AD-1070HD

Экран	10" 1024*600 пикселей, LCD,
Стандарт видео (модели FHD)	AHD, TVI, CVI 1080P/720P, или CVBS (PAL)
Стандарт видео (модели HD)	AHD 720P, или CVBS (PAL)
Продолжительность беседы	60 секунд
Органы управления	Сенсорный экран, матрица IPS
Внутренняя память	128 Мб (только для фото)
Поддержка карт памяти	32Гб, Micro-SD Class10, запись видео
Напряжение питания	AC 100÷240 В или DC 12В
Размеры (ШхВхГ)	260 x 160 x 20 мм
Вес	0,55кг

Atis AD-770FHD, AD-770HD

Экран	7" 1024*600 пикселей, LCD,
Стандарт видео (модели FHD)	AHD, TVI, CVI 1080P/720P, или CVBS (PAL)
Стандарт видео (модели HD)	AHD 720P, или CVBS (PAL)
Продолжительность беседы	60 секунд
Органы управления	Сенсорный экран, матрица IPS
Внутренняя память	128 Мб (только для фото)
Поддержка карт памяти	32Гб, Micro-SD Class10, запись видео
Напряжение питания	AC 100÷240 В или DC 12В
Размеры (ШхВхГ)	188 x 118 x 20 мм
Вес	0,45кг

Atis AD-750FHD, AD-750HD

Экран	7" 1024*600 пикселей, LCD,
Стандарт видео (модели FHD)	AHD, TVI, CVI 1080P/720P, или CVBS (PAL)
Стандарт видео (модели HD)	AHD 720P, или CVBS (PAL)
Продолжительность беседы	60 секунд
Органы управления	Сенсорный экран, матрица IPS
Внутренняя память	128 Мб (только для фото)
Поддержка карт памяти	32Гб, Micro-SD Class10, запись видео
Напряжение питания	AC 100÷240 В или DC 12В
Размеры (ШхВхГ)	225 x 150 x 20 мм
Вес	0,65кг