

## Программируемый комнатный терморегулятор с WiFi-управлением

### Руководство пользователя

### модель iTeo-WiFi



### Вступление

Уважаемый клиент, благодарим Вас за покупку нашего терморегулятора, который обеспечит Вам долгие годы надёжной службы.

Пожалуйста, ознакомьтесь с инструкцией по установке и эксплуатации терморегулятора. Если у Вас возникли вопросы и требуется помощь специалиста, Вы всегда можете связаться с нами по телефону технической поддержки (044) 360-11-88.

### Комплектация

Терморегулятор — 1 шт.

Руководство пользователя - 1 шт.

Датчик температуры — 1 шт.

Винт — 2 шт.

**Гарантия на терморегуляторы iTeo-WiFi составляет 24 месяца со дня продажи.**

### О терморегуляторе

iTeo-WiFi — программируемый терморегулятор с WiFi-управлением, предназначенный для поддержания температуры во всех типах внутренних помещений, с использованием встроенного датчика температуры воздуха, а также датчика температуры, размещаемого в полу. iTeo-WiFi используется совместно с плёночными инфракрасными системами отопления или с другими системами и устройствами электрического отопления (системами тёплого пола).

### Описание терморегулятора

-Современный дизайн;

-Красивая элегантная рамка;

-Акриловое покрытие препятствует возникновению царапин;

- WiFi-управление;

-Большой дисплей с подсветкой экрана, легко читается даже в темноте; сенсорные клавиши

-Удобное программирование для максимально комфортного и экономичного подогрева Вашего помещения;

-Регулировка температуры одним нажатием кнопки;

-Точная регулировка температуры до 1 °С;

-Сохранение настроек при выключении терморегулятора;

-Простая установка;

-Монтаж производится в стандартные подрозетники;

-Степень защиты: IP20;

-Цвета корпуса: белый и черный.

### Обозначения на дисплее

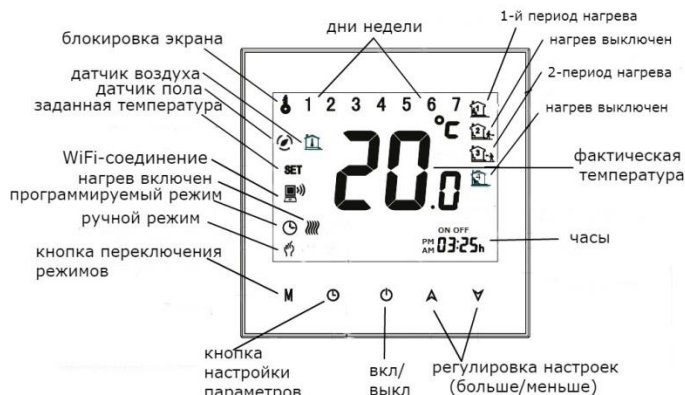

### Технические характеристики

Датчик: NTC;

Погрешность измерения температуры:  $\pm 1$  °С;

Диапазон регулируемых температур: 5-35 °С;

Диапазон температуры защиты пола от перегрева: 10-70 °С;

Потребляемая мощность: <1,5 Вт;

Погрешность таймера: <1%;

Рабочее напряжение: 200~240V 50~60Гц;

Допустимый ток нагрузки: 16А;

Материал корпуса: огнестойкий пластик (PC+ABS);

Размеры: 86\*86\*13,3мм;

Температура эксплуатации: от 0 до +45 °С при относительной влажности воздуха 5-95%;

Температура хранения: от -5 до +55 °С;

### Управление

**1. Включение/выключение:** нажмите 

для вкл/выкл питания;

**2. Настройка температуры (в ручном режиме):** нажмите 



для выбора температуры;

**3. Настройка ручного или программируемого режима:**

Нажимайте **M** для выбора ручного или автоматического (программируемого) режима. В ручном режиме на экране появится значок 

**4. Установка времени и программирование периодов дня:**

Для входа в установку нажмите и **удерживайте** (несколько секунд) клавишу **M**.

Переход по настройкам осуществляется клавишей **M**, а сами настройки (больше/меньше) – клавишами  

Последовательное нажатие клавиши **M** (нажимать коротко, без удерживания) открывает настройки в такой последовательности:

- установка минут (установка времени);

- установка часов (установка времени);

- установка дня недели (от 1 до 7);

Далее следуют:

- установка минут начала первого периода нагрева (будние дни);
- установка часов начала первого периода нагрева (будние дни);
- установка минут конца первого периода нагрева (будние дни);
- установка часов конца первого периода нагрева (будние дни);
- установка температуры первого периода нагрева (будние дни);
- установка минут начала второго периода нагрева (будние дни);
- установка часов начала второго периода нагрева (будние дни);
- установка минут конца второго периода нагрева (будние дни);
- установка часов конца второго периода нагрева (будние дни);
- установка температуры второго периода нагрева (будние дни);

Далее следуют аналогичные настройки двух периодов нагрева для субботы (аналогично предыдущим 10 строчкам)

Далее следуют аналогичные настройки двух периодов нагрева для воскресенья.

Можно осуществить весь круг настроек, а можно их прервать в любой момент времени. И в том и в другом случае после окончания настроек следует ещё раз нажать клавишу **M** для подтверждения настроек. Затем нажать  для выхода из настроек.

*Примечание: В течение суток можно задать два периода нагрева (то есть установить для каждого из них время начала, время окончания, и температуру). Это касается как будних дней, так и субботы, и воскресенья. Данные настройки будут соблюдаться, если включен программируемый режим (см. пункт 3 раздела Управление). В промежутках между двумя периодами нагрев не осуществляется.*

Заводские установки времени и температуры двух периодов нагрева (они соблюдаются, если активирован программируемый режим)

Таблица 1

Данные таблицы 1 абсолютно аналогичны как для будних дней, так и для субботы и для воскресенья

Индикация на экране	периоды	Время начала	Температура
	Первый период нагрева	С 8:00	25 °С
	Отключение нагрева	С 12:00 (время конца первого периода нагрева)	
	Второй период нагрева	С 13:30	25 °С
	Отключение нагрева	С 18:00 (время конца второго периода нагрева)	

Все приведённые в таблице заводские (предустановленные) настройки периодов дня (для программируемого режима) могут быть изменены вручную (смотрите раздел **Управление** пункт 4)

## Настройка функций и опций терморегулятора



В выключенном состоянии нажмите и удерживайте клавиши **M** и  (одновременно обе) для входа в настройку функций

Таблица функций

Код на дисплее	Функция	Опции	Заводская настройка опции
1	Калибровка температуры	От -9 до +9 °С	-2
2	Диапазон вкл./выкл. нагрева	1-5 °С	1 °С
3	Режим блокировки экрана (сценарий блокировки экрана при активации режима блокировки)	0 – заблокированы все клавиши 1 – вкл./выкл. питания; 1 – заблокированы все клавиши	1
4	Тип датчика температуры (переключение между датчиками)	0 – датчик воздуха 1 – датчик пола 2 – оба датчика	2
5	Нижний лимит температуры	5-15 °С	5 °С
6	Верхний лимит температуры	15-35 °С	35 °С
7	Отображение часов	00 – 12/12 часов 01 – 24 часа	01
8	Отображение фактической температуры	00 – на экране отображается фактическая температура 01 – на экране отображается только заданная температура	00
9	Защита от перегрева пола	10-70 °С	45 °С

Переход к каждой следующей функции (и, одновременно, подтверждение настройки предыдущей функции) осуществляется клавишей **M**, а сама настройка (выбор опции) – клавишами  .

## Примечания:

**1)** Диапазон вкл./выкл. нагрева (функция 2 в таблице функций) – это разница, на которую падает температура ниже установленной (заданной) до включения нагрева, и на которую поднимается температура выше установленной (заданной) до выключения нагрева.

**2)** Перед выбором опций 1 или 2 (функция 4 в таблице функций) убедитесь, что датчик температуры пола подключен к терморегулятору.

**3)** Если активирована опция 2 (функция 4 в таблице функций), то контроль нагрева осуществляется по датчику воздуха, а датчик пола лишь контролирует температуру пола для его защиты от перегрева (в соответствии со значением функции А в таблице функций).

**4)** При достижении заданной температуры (функция 9 таблицы функций) нагрев автоматически выключится

**5)** Для корректной работы терморегулятора:

5.1) должна строго соблюдаться последовательность периодов нагрева при их программировании (очередность периодов – согласно таблице 1). То есть, время конца периода нагрева должно быть больше времени начала этого периода нагрева.

Время начала следующего периода нагрева не должно быть меньше или равно времени конца предыдущего периода нагрева.

5.2) время начала первого периода нагрева не должно быть ранее, чем 0:01 включительно;

5.3) время конца последнего периода нагрева должно быть не позднее 23:59 включительно.

**6)** При установленном WiFi-соединении терморегулятора со смартфоном/планшетом настройки времени и дня недели в терморегуляторе осуществляются автоматически

**7)** Если в функции 4 таблицы функций выбрана опция 2, то нажатием клавиши  на экране дисплея выводится температура пола.

Повторное нажатие клавиши возвращает на экран дисплея температуру воздуха.

**Блокирование экрана (защита от случайного нажатия клавиш)** – нажмите и удерживайте клавиши  и  (одновременно обе).

На экране появится значок 

Повторное нажатие и удерживание отменяет режим блокировки.

## Подключение терморегулятора

HEAT PLUS

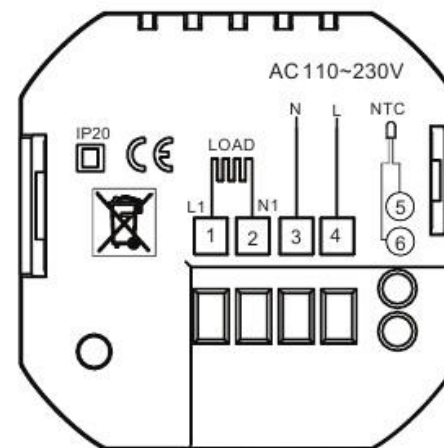

1 и 2 – подключение термолёнки или термокабеля

3 и 4 – сеть 220В (с соблюдением полярности ноль/фаза);

5 и 6 – подключение датчика пола

## Установка терморегулятора

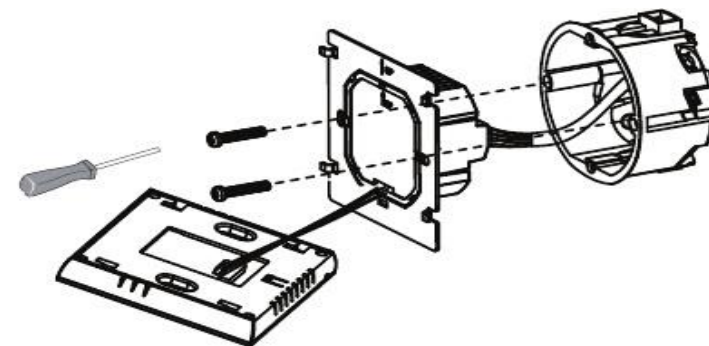

Этот терморегулятор монтируется на стену в стандартный подрозетник 60 мм.

1. Отсоедините ЖК-экран от задней панели терморегулятора, слегка сдвинув его вверх относительно задней панели. Отключите шлейф питания от ЖК-экрана. Подключите силовые провода (220В), соблюдая полярность (ноль/фаза) и датчик пола к задней панели терморегулятора. Закрепите заднюю панель терморегулятора в подрозетник при помощи винтов.

2. Подключите шлейф питания к ЖК-экрану.

3. Соедините ЖК-экран с задней панелью терморегулятора.

Внимание!!!

Монтаж и техническое обслуживание терморегулятора должны производиться квалифицированными специалистами в соответствии с руководством по эксплуатации.

Силовые провода и провода для подключения термолёнки должны иметь сечение 1,5 – 2,5 мм.

Во избежание риска поражения электрическим током, отключите питание перед подключением терморегулятора!