



ІНСТРУКЦІЯ З ЕКСПЛУАТАЦІЇ



MP-7088A

АВТОМОБІЛЬНИЙ МУЛЬТИМЕДІЙНИЙ
КОМПЛЕКС

CYCLONE
DIGITAL TECHNOLOGY LEADER

Запобіжні заходи.....	3
Запобіжні заходи для безпечного керування автомобілем	3
Запобіжні заходи для безпечної і ефективної експлуатації пристрою.....	3
1. Загальні характеристики пристрою.....	4
1.1 Функціональні можливості пристрою	4
1.2 Основні технічні характеристики пристрою	4
1.2.1 Загальні характеристики.....	4
1.2.2 FM-тюнер.....	4
1.2.3 USB/SD.....	4
2. Основні операції	5
2.1 Органи управління передньої панелі	5
2.2 Ініціалізація пристрою	6
2.3 Ввімкнення та вимкнення пристрою	6
2.4 Регулювання гучності звучання	6
2.5 Головне меню сенсорного дисплею.....	6
3. Управління функціями	8
3.1 Радіоприймач.....	8
3.1.1 Перемикання радіодіапазонів.....	8
3.1.2 Ручне, напівавтоматичне та автоматичне налаштування частоти радіостанцій.....	8
3.2 Цифрові носії інформації	9
3.2.1 Підключення носіїв.....	9
3.2.2 Формати відтворюваних файлів	9
3.2.3 Відтворення аудіо та відеозаписів.....	9
3.3 Bluetooth	10
3.3.1 Система бездротового зв'язку Bluetooth	10
3.3.2 З'єднання	10
3.3.3 Сервісні функції	10
4. Налаштування	11
4.1 Користувацькі налаштування	11
4.2 Загальні налаштування	11
4.3 Налаштування управління кнопок з керма	12
4.4 Налаштування параметрів звучання	12
5. Встановлення пристрою	13
6. Схема підключення	14
7. Пульт дистанційного керування.....	15

Запобіжні заходи

Запобіжні заходи для безпечного керування автомобілем

Не відволікайте Вашу увагу на керування пристроєм під час руху. Управління деякими функціями даної системи під час руху може відволікти увагу водія від дороги і стати причиною нещасного випадку. Тому управління апаратом необхідно здійснювати після повної зупинки автомобіля в безпечному місці.

Підтримуйте відносно низький рівень гучності, щоб під час руху мати можливість чути все, що відбувається зовні автомобіля.

Запобіжні заходи для безпечної і ефективної експлуатації пристрою

Для подачі живлення на пристрій повинен використовуватися тільки джерело живлення з напругою +12В постійного струму (акумулятор), негативна клемма якого з'єднана з «масою». Невиконання цієї вимоги може стати причиною займання, короткого замикання або інших пошкоджень.

Монтаж і експлуатація даного пристрою повинні здійснюватися у відповідності з цим Керівництвом. Якщо ви не впевнені у своїй здатності правильно встановити і підключити цей пристрій, зверніться для встановлення до кваліфікованого спеціаліста по автомобільній електроніці.

Не намагайтеся в разі поломки розкрити корпус пристрою і відремонтувати його самостійно. Це може призвести до ураження електричним струмом. Не намагайтеся модифікувати пристрій – це може призвести до його пошкодження. Якщо даний пристрій працює некоректно, зверніться до авторизованого дилера, у якого ви придбали його, або в сервісний центр. При заміні запобіжників використовуйте нові аналогічного номіналу.

При митті автомобіля стежте, щоб всередину пристрою не потрапила вода, так як це може призвести до його пошкодження.

Перед включенням апарату, переконайтеся, що температура в салоні автомобіля знаходиться в межах між -10°C і $+70^{\circ}\text{C}$. Даний пристрій може працювати некоректно при високих або низьких температурах. У такому разі припиніть експлуатацію пристрою до тих пір, поки температура не стане нормальною. Не перекривайте вентиляційні прорізи корпусу і панелі радіатора пристрою.

Проводьте періодичну чистку корпусу пристрою за допомогою м'якої сухої тканини. Для видалення жирних плям змочіть тканину в чистій воді. Використання засобів очистки поверхні може призвести до стирання фарби або пошкоджень пластикових деталей корпусу. Не намагайтеся очищувати пристрій за допомогою будь-яких хімічних речовин, так як це може призвести до погіршення його зовнішнього вигляду.

1. Загальні характеристики пристрою

1.1 Функціональні можливості пристрою

- Операційна система Android 10.0
- Процесор ARM Cortex-A7 (4x1.6GHz)
- Оперативна пам'ять 2 ГБ
- 32 ГБ внутрішньої пам'яті
- Вбудований WiFi модуль
- Підтримка відео форматів RMVB/RM/FLV/3GP/WMV/MPG/Divx/XviD/MOV/AVI/MP4/MKV
- Підтримка аудіо форматів MP3/WMA/OGG/APE/ACC/FLAC
- Підтримка форматів графічних файлів JPEG/BMP/GIF/TIF
- Висока вихідна потужність (4 x 45 Вт)
- 7" TFT дисплей розподільчої здатності 1024x600 з емсісним управлінням
- GPS навігація
- Інтерфейс USB (2 роз'єми)
- Інтерфейс карт пам'яті microSD
- Модуль Bluetooth
- Радіоприймач з банком пам'яті на 18 станцій FM, 12 станцій AM
- Функція RDS
- Підключення камери заднього огляду
- Підключення камери переднього огляду
- Можливість підключення управління кнопками керма
- Мульти кольорове підсвічування кнопок лицевої панелі
- 14-полосний еквалайзер з 5 попередніми налаштуваннями
- RCA стерео вихід
- RCA стерео вхід
- Відео вхід
- Відео вихід
- Вихід на сабвуфер
- Вхід AUX (RCA)
- Вхід для додаткового мікрофону
- Стандартний монтажний розмір 2 DIN

1.2 Основні технічні характеристики пристрою

1.2.1 Загальні характеристики

Максимальна вихідна потужність:	4x45 Вт
Вимоги до джерела живлення:	12–15 В
Опір навантаження:	4–8 Ом
Розміри корпусу MP-7088A:	170x96x100 мм
Діапазон робочих температур:	- 10° C ~ + 60° C
Відносна вологість повітря:	15% – 85%

1.2.2 FM-тюнер

Частотний діапазон:	87,5–108 MHz
Проміжна частота:	10,7MHz ± 0,3%
Відношення сигнал/шум:	50dB
Вибірковість по сусідньому каналу:	45dB

1.2.3 USB/SD

Частотні характеристики:	20Hz–20KHz
Відношення сигнал/шум:	>60dB
Нелінійні викривлення:	<0,5% (1KHz)



Примітка

Виробник залишає за собою право вносити в технічні характеристики та конструкцію пристрою зміни, які не впливають на його основні функції.

2. Основні операції

2.1 Органи управління передньої панелі



1	Мікрофон
2	ІЧ приймач дистанційного керування
3	Ввімкнення/вимкнення живлення пристрою/приглушення звуку
4	Перехід до режиму Bluetooth
5	Перемикання вправо/налаштування частоти/перехід до наступного треку
6	Перемикання вліво/налаштування частоти/перехід до попереднього треку
7	Повернення до головного меню
8	Порт USB
9	Скидання системних налаштувань
10	Роз'єм AUX
11	Слот для microSD карти

2.2 Ініціалізація пристрою

При першому підключенні пристрою або після заміни автомобільного акумулятора обов'язково зробіть апаратне скидання налаштувань. Для цього натисніть загостреним предметом кнопку скидання налаштувань **9 RES** на лицьовій панелі. Пристрій перезавантажиться.

Примітка

При виникненні помилкових показань дисплея Ви також можете натиснути кнопку скидання налаштувань, при цьому всі налаштування будуть втрачені.

2.3 Ввімкнення та вимкнення пристрою

Для вимкнення пристрою натисніть та утримуйте ручку гучності **3** (енкодер). Для того щоб увімкнути пристрій, натисніть та утримуйте її ще раз.

УВАГА!!!

При тимчасовому вимкненні зображення та звуку пристрій знаходиться в завантаженому стані і споживає значну потужність, що може призвести до розрядження акумулятора. Для збереження акумулятора, не залишайте на довго включений пристрій при заглушеному двигуні.

2.4 Регулювання гучності звучання

Для налаштування рівня гучності повертайте ручку **3** вправо або вліво відповідно для збільшення або зменшення гучності звучання. Для повного вимкнення звуку натисніть коротко на ручку **3**. Для ввімкнення звуку натисніть коротко на ручку ще раз або поверніть її в будь яку сторону **3**. На РК дисплеї при цьому буде показана зміна гучності.

2.5 Головне меню сенсорного дисплею

Управління функціями пристрою здійснюється з сенсорного екрану.

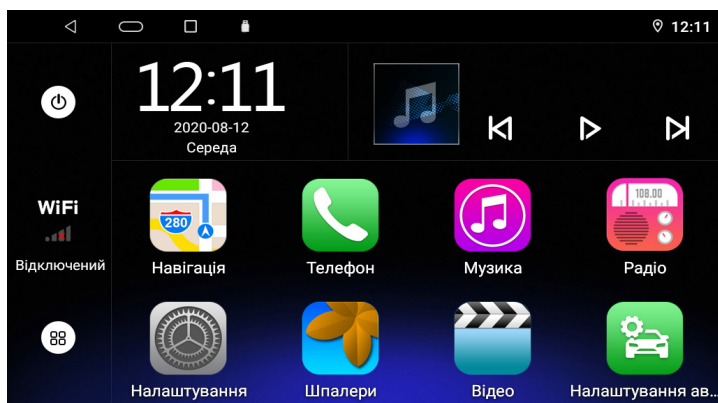

При ввімкненні пристрою завантажується головне меню, яке дозволяє скористатися основними функціями.

Для доступу до інших додатків та віджетів натисніть піктограму .

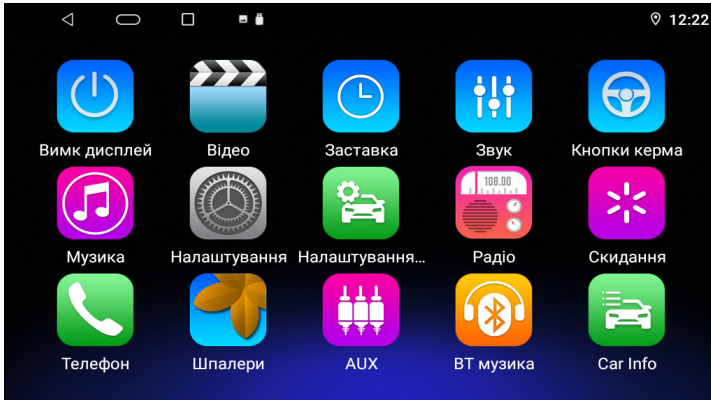

Дане меню має кілька сторінок, перемикання між якими здійснюється шляхом «перетягування» екрану. Для цього натисніть на екран пальцем і, не відпускаючи, проведіть вліво або вправо.

Це меню не є статичним і розміщення та вигляд піктограм може бути змінено.

На пристрій можуть бути встановлені також інші додатки та віджети. Для цього необхідно завантажити з Інтернету потрібний файл у форматі **apk** і встановити його, або встановити необхідні додатки з Play Market.



УВАГА!!!

Виробник не несе відповідальності за можливі проблеми в роботі пристрою, які виникли після встановлення нових додатків.

Для повернення на головну сторінку натисніть піктограму , яка розташована у верхньому лівому куті дисплею, незалежно від того, в якому режимі знаходиться пристрій.

Для повернення до попередньої операції натисніть піктограму , яка розташована у верхньому лівому куті дисплею.

Для переходу до списку активних додатків натисніть піктограму , яка розташована у верхньому лівому куті дисплею.

Для того щоб увімкнути або вимкнути дисплей натисніть піктограму .

3. Управління функціями

3.1 Радіоприймач





Для ввімкнення режиму радіо, натисніть на відповідну піктограму в основному меню.





3.1.1 Перемикання радіодіапазонів

Для збереження налаштованих станцій в FM діапазоні використовується три банки (**FM1/FM2/FM3**) по 6 станцій в кожному банку. Для діапазону (**AM**) використовується два банки по 6 станцій. Для вибору потрібного діапазону натискайте піктограму .

3.1.2 Ручне, напівавтоматичне та автоматичне налаштування частоти радіостанції

Для переходу в ручне налаштування натисніть і утримуйте піктограми  та  на декілька секунд. Далі для пониження чи підвищення частоти коротко натискайте піктограми  та . За одне натиснення частота змінюється на 0,1 МГц. Для збереження налаштованої станції виберіть і натисніть відповідну піктограму на екрані, наприклад **96.00**.

Для напівавтоматичного налаштування натискайте коротко піктограми  та  відповідно для пониження або підвищення частоти налаштування. Для збереження налаштованої станції натисніть на піктограму **96.00**.

Для перемикання між стерео та монофонічним відтворенням натисніть піктограму **ST**.

Для зміни чутливості приймача натисніть піктограму **DX/LOC**.

Для того щоб увімкнути або вимкнути режим повідомлень про дорожній рух натисніть піктограму **TA**.

Для автоматичного пошуку станції з більш сильним сигналом натисніть піктограму **AF**.

Для автоматичного налаштування натисніть піктограму . По закінченні налаштування знайдені станції буде збережено автоматично.

Для переходу до налаштувань еквайзера натисніть піктограму .

Для прийому програм заданого типу натисніть піктограму **PTY**.

3.2 Цифрові носії інформації

3.2.1 Підключення носіїв

Підключіть носій інформації (microSD/USB) у відповідний слот пристрою. Для переходу в режим відтворення з цифрових носіїв натисніть в головному меню піктограму потрібного режиму відтворення.

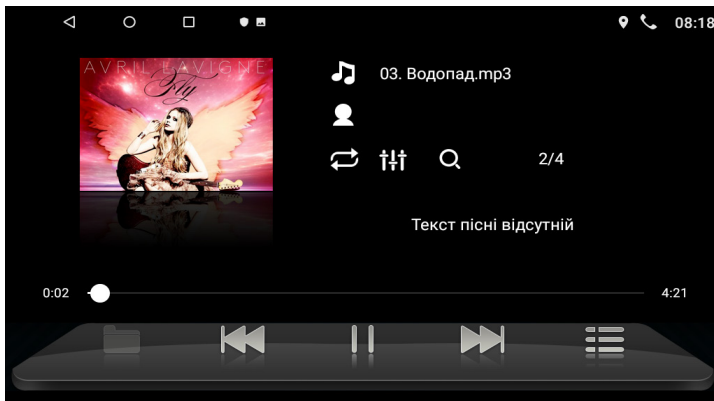

3.2.2 Формати відтворюваних файлів

Відтворюються аудіо файли форматів MP3/WMA/OGG/APE/ACC/FLAC, відео файли форматів RMVB/RM/FLV/3GP/WMV/MPG/DivX/Xvid/MOV/AVI/MP4/MKV та графічні файли форматів JPEG/BMP/GIF/TIF.

3.2.3 Відтворення аудіо та відеозаписів

Для переходу до налаштувань еквалайзера натисніть піктограму .

Для переходу до наступного файлу натисніть піктограму .

Для повернення до початку попереднього файлу натисніть піктограму .

Для перемотування поточного файлу вперед чи назад натисніть на полосу прокрутки і потягніть в бажану сторону.

Для тимчасового призупинення відтворення файлу (паузи) натисніть піктограму . Повторне натиснення даної піктограми відновлює процедуру відтворення доріжки з перерваного моменту.

Для переходу до списку носіїв, папок і файлів натисніть піктограму .

Для переходу до списку музичних треків натисніть піктограму .

Для вибору між циклічним, поточним та відтворенням файлів у випадковому порядку натисніть піктограму .

Для сканування списку музичних файлів натисніть піктограму .

3.3 Bluetooth

3.3.1 Система бездротового зв'язку Bluetooth

Пристрій має функцію бездротового зв'язку Bluetooth. Якщо ваш телефон також має відповідну функцію, то він може встановити пряме з'єднання з пристроєм. Це дозволить набирати телефонні номери, відповідати на дзвінки і відтворювати музику з телефону.

Для переходу до режиму Bluetooth, натисніть на відповідну піктограму в основному меню, чи натисніть клавішу  на передній панелі пристрою.

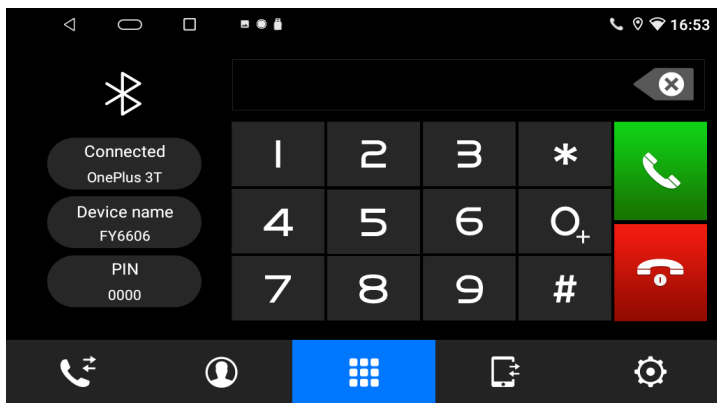

3.3.2 З'єднання

Для використання функції бездротового зв'язку Bluetooth спочатку необхідно встановити з'єднання.

Увімкніть функцію Bluetooth на мобільному телефоні і увімкніть функцію пошуку пристроїв Bluetooth. Ім'я з'єднання MP-7094, пароль 0000. Ім'я та пароль пристрою можна змінити в налаштуваннях Bluetooth, натиснувши на піктограму .

Якщо з'єднання вже було встановлене, то натисніть піктограму  для перегляду списку доступних з'єднань. Для з'єднання натисніть відповідну піктограму. Для роз'єднання натисніть її ще раз.

Примітка

Так як модулі та програмне забезпечення Bluetooth мобільних телефонів різних виробників відрізняються, деякі функції можуть відрізнятися або не працювати з іншими системами.

3.3.3 Сервісні функції

Для перегляду списку дзвінків натисніть піктограму .

Для завантаження телефонної книги натисніть піктограму .

Для виклику цифрової клавіатури натисніть піктограму .

Для перегляду списку спарених пристроїв натисніть піктограму . Ви можете набирати номер з мобільного телефону або з цифрової клавіатури на сенсорному екрані.

Для прослуховування музики з телефону натисніть піктограму .

4. Налаштування

4.1 Користувацькі налаштування

Для виклику меню користувацьких налаштувань натисніть в меню додатків на відповідну піктограму .

В цьому меню доступні наступні функції:

- Налаштування WiFi доступу до мережі Інтернету
- Перегляд встановлених додатків та управління
- Перегляд стану пам'яті пристрою та управління підключенням зовнішніх носіїв
- Створення нового акаунту або використання існуючого
- Вибір системної мови та інформація про пристрій
- Інформація про пристрій та інше

4.2 Загальні налаштування

Для виклику меню загальних налаштувань натисніть в головному меню пристрою на відповідну піктограму .

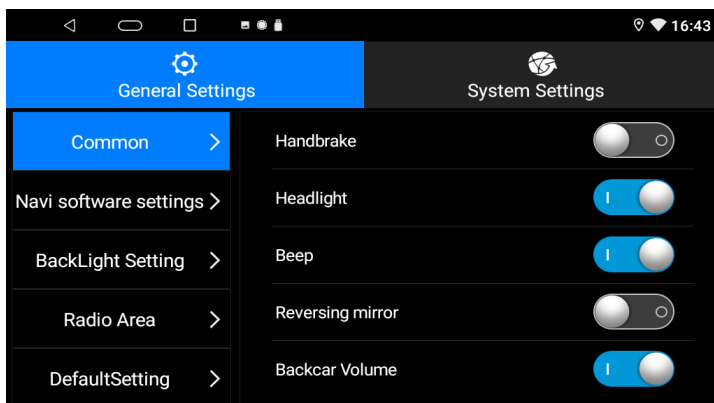

В цьому меню доступні наступні функції:

- Контроль перегляду відео у русі
- Ввімкнення/вимкнення підсвічування кнопок лицевої панелі
- Налаштування для камери заднього огляду
- Зміна яскравості дисплею
- Вибір регіону
- Вибір кольору підсвічування кнопок лицевої панелі
- Зробити скидання налаштувань
- Перехід до заводських налаштувань (пароль **1617**)
- Інформація про пристрій та інше

4.3 Налаштування управління кнопок з керма

Для налаштування виберіть відповідний пункт в меню додатків .

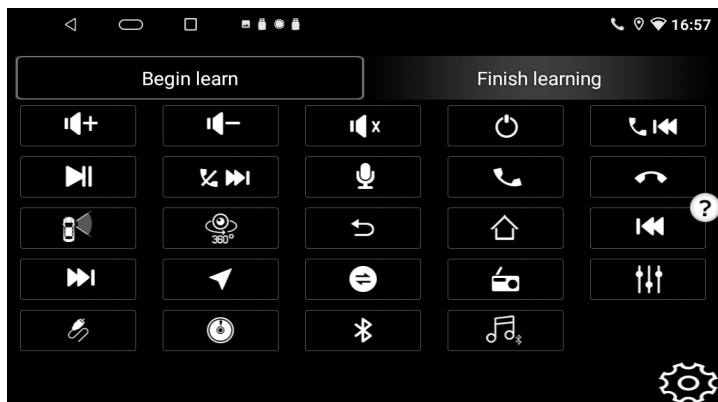

Натисніть **Почати** для початку програмування, натисніть кнопку на кермі, потім оберіть бажану функцію на екрані. Якщо колір кнопок управління зміниться на синій, це означає що операція пройшла успішно. Повторіть це для інших кнопок керма. Після завершення програмування для збереження налаштувань натисніть **Завершити**. У випадку помилки при налаштуванні натисніть **Почати**, і повторіть налаштування спочатку.

4.4 Налаштування параметрів звучання

Для налаштування параметрів звучання виберіть відповідний пункт в головному меню або в меню додатків .

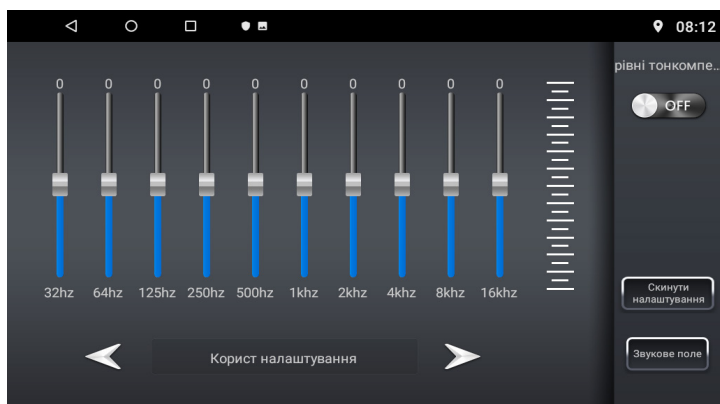

Еквалайзер має 5 попередніх налаштувань: Стандарт/Джаз/Класика/Рок/Поп. Можливість налаштування якості звуку за допомогою 10 полос.

Для управління звуковим полем натисніть на піктограму **Звукове поле**, і утримуючи курсор, посуňte його для того, щоб змінити рівень гучності між лівим/правим/верхнім/нижнім динаміками.

5. Встановлення пристрою



УВАГА!!!

Перед тим, як ви встановлюватимете і підключатимете даний пристрій, будь ласка, уважно ознайомтеся з вмістом даного розділу цього Керівництва.

Виконання під'єднань і установка даного пристрою вимагає наявності спеціальних навиків і досвіду. Тому, з метою забезпечення безпеки проконсультуйтеся з вашим продавцем з даного питання.

Не встановлюйте пристрій в місцях, де він може перешкодити нормальному управлінню автомобілем, наприклад, в безпосередній близькості від рульового колеса або важеля перемикачів передач. Це може привести до погіршення огляду і перешкод в управлінні автомобілем, що може стати причиною аварійної ситуації на дорогах.

Встановлюйте пристрій так, щоб він не міг стати причиною поранення водія або пасажирів під час раптової зупинки або різкого гальмування.

Не встановлюйте пристрій в місцях з високим рівнем вологості або запиленості. Волога або пил можуть стати причиною виходу пристрою з ладу.

Встановлюйте пристрій лише в автомобілях з живленням бортового ланцюга +12В і з негативним (-) заземленням. Невиконання цієї вимоги може стати причиною загорання і тому подібного (В разі сумнівів проконсультуйтеся у вашого продавця). Перед установкою пристрою переконайтеся в тому, що напруга живлення бортової мережі автомобіля відповідає вимогам (див. розділ «Технічні характеристики»).

Перед підключенням пристрою від'єднайте мінусову клему акумуляторної батареї. Невиконання цієї вимоги може стати причиною враження електричним струмом або травми, отриманої унаслідок короткого замикання.

Виконайте всі під'єднання правильно. Переконайтеся, що проводи з колірним кодуванням підключені строго відповідно до схеми. Неправильні під'єднання можуть стати причиною загорання, пошкодження електричної системи автомобіля або привести до непрацездатності пристрою. Будьте особливо обережні під час під'єднання проводів до електричної системи вашого автомобіля. Щоб уникнути помилок перевірте, що ви не використовуєте проводку компонентів, встановлених на заводі виробнику (наприклад, бортового комп'ютера).

Переконаєтесь, що мінусові проводи акустичних систем приєднані до клеми. Ніколи не замикайте кабелі лівого і правого каналів динаміків між собою або корпусом автомобіля.

Не допускайте з'єднань електричних кабелів нахлестом. Ніколи не оголяйте ізоляційне облєтєння електричних кабелів для подачі живлення на інші пристрої. В цьому випадку може бути перевищена гранично допустиме навантаження по струму, внаслідок чого можлива пожежа або враження електричним струмом.

При свердлінні отворів не пошкодьте трубопроводи або проводку. При розсвердлюванні отворів в шасі автомобіля для установки пристрою, прийміть необхідні заходи обережності, щоб не пошкодити трубопроводи, систему подачі палива, баки або електричну проводку. Невиконання цієї вимоги може привести до пожежі.

Запобігайте зовнішнім шумам в аудіо системі. Аудіо система і сполучні кабелі, що відносяться до неї, повинні розташовуватися не менше, ніж на відстані 10 см від джгуטה електричної системи автомобіля. Розташуйте кабелі живлення якнайдалі від іншої проводки.

6. Схема підключення

СУСЛОНЕ

СУСЛОНЕ МР-7089А

УВАГА

ЖИВЛЕННЯ: DC12V
ПОТУЖНІСТЬ: 4x45W

Діапазон Частот: FM 87.5-108MHz

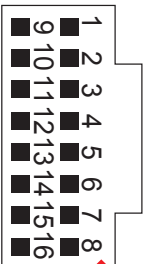

1. Маса (чорний) GND
2. АСС (червоний +12V)
3. Камера зад. огляду(коричневий +12V)
4. Кермо 2 (зелено-білий) KEY2
5. ПП- (сіро-чорний) FR-
6. ПП+ (сірий) FR+
7. ПП- (біло-чорний) FL-
8. ПП+ (білий) FL+
9. Батарея (жовтий +12V)
10. ІЛЛ (пожаро-чевий +12V)
11. Кермо 1 (рожевий) KEY1
12. Активна антена (синій +12V)
13. ЗЛ- (зелено-чорний) RL-
14. ЗЛ+ (зелений) RL+
15. ЗП+ (фіолетовий) RP+
16. ЗП- (фіолетово-чорний) RP-

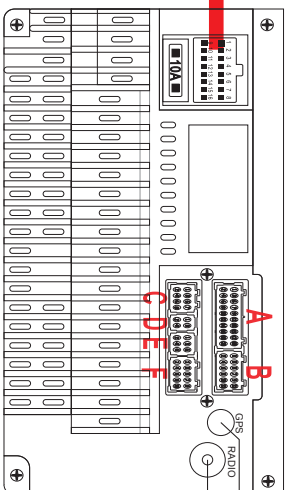

- A** Управління підсилювачем (синій +12V) AMP-STRL
Допоміжний аудіо вхід правий (червоний) AUX R IN
Допоміжний аудіо вхід лівий (білий) AUX L IN
- B** Вхід для передньої камери (жовтий) F-CAM
- C** Аудіо вихід задній правий (червоний) RCA OUT R
Аудіо вихід задній лівий (білий) RCA OUT L
- D** Відео вихід (жовтий) CVBS-IN-1
Відео вихід (жовтий) VIDEO OUT
Вихід на сабвуфер (синій) LINE OUT SUBWOOFER
- E** Вхід для мікрофону (чорний) MIC IN

- C** Не використовується
- D** USB
- E** Не використовується
- F** Відеощт антена (синій)
Вхід для камери заднього огляду (жовтий) CAMERA
Wi-Fi антена (синій)
Камера перед. огляду (рожевий +12V) CDC
Гальмо (синій - 12V) BRAKE

Вхід GPS Антена
Вхід для радіо антени

7. Пульт дистанційного керування

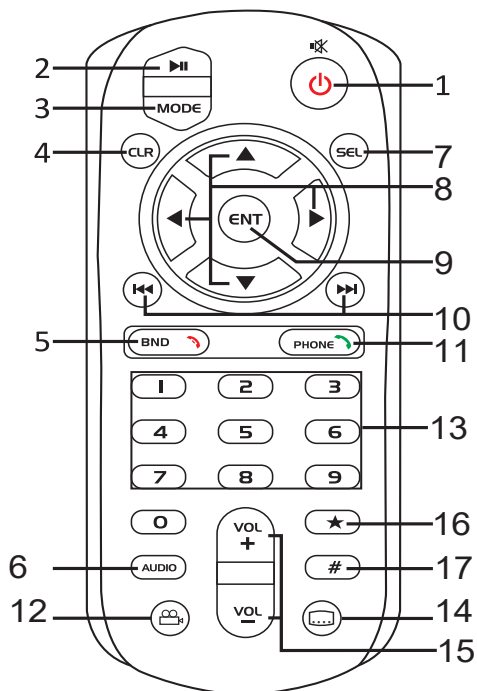

1. Ввімкнення/Вимкнення пристрою/Вимкнення звуку
2. Пауза/відтворення
3. Перемикання режимів роботи пристрою
4. Видалення цифр/ Вибір PAL чи NTSC в режимі USB або SD
5. Відхилити/закінчити розмову/ Вибір діапазону
6. Вибір мови субтитрів
7. Немає функції і недоступна для роботи
8. Переміщення по дисплею пристрою
9. Підтвердження дії
10. Налаштування частоти/Перехід до попереднього або наступного треку
11. Відповісти/телефонувати/Перемкнути спосіб розмови
12. Швидкий перехід в режим відео
13. Вибір радіостанції/Ввести номер в режимі Bluetooth
14. Немає функції і недоступна для роботи
15. Зменшення гучності/Збільшення гучності
16. Немає функції і недоступна для роботи
17. Немає функції і недоступна для роботи



CYCLONE

www.cyclone.ua