

# РУКОВОДСТВО ПОЛЬЗОВАТЕЛЯ

## 7-дюймовый видеодомофон





Вводная информация в этом документе может быть изменена для усовершенствования продукта без предварительного уведомления. Мы оставляем за собой право окончательного объяснения и пересмотра данного руководства.

# Содержание

1	Характеристики и функции .....	1
2	Комплектация .....	1
3	Название и функции каждой части .....	2
4	Диаграмма соединения.....	3
4.1	Схема системы.....	3
4.2	Схема подключения.....	3
5	Установка.....	4
6	Описание Операций.....	4
6.1	Звонок посетителя .....	4
6.2	Функция наблюдения .....	5
6.3	Функция Домофон.....	6
6.4	Страница настроек .....	6
7	Характеристики .....	7

## МЕРЫ ПРЕДОСТОРОЖНОСТИ

Следуйте инструкциям, чтобы избежать опасности или утраты имущества.

	<b>Предупреждение: смертельная опасность или опасность травмироваться</b>
	Не разбирайте, не устанавливайте и не ремонтируйте этот продукт по своему усмотрению.
	Не размещайте устройство в местах с повышенной температурой или влажностью
	Не сгибайте шнур силой и не кладите на него тяжелые предметы
	Не используйте воду, разбавитель или моющее средство, используемое для снятия нефтепродуктов при уходе за поверхностью устройства
	Не подключайтесь к другим устройствам во время использования
	Обязательно очищайте устройство сухой тканью, чтобы избежать поломки или поражения электрическим током. Если устройство издает специфический шум, запах или дым, немедленно отключите питание, а затем обратитесь в сервисный центр
	Не вставляйте вилку в розетку мокрой рукой
	<b>Осторожно: возможны травмы или потеря имущества</b>
	Убедитесь, что на изделии не скопилась пыль или посторонние вещества
	Убедитесь, что посторонние вещества не попадают в устройство
	Избегайте прямых солнечных лучей или нагревательных приборов во время установки
	Установите продукт на ровной и устойчивой поверхности
	Потяните за вилку, если продукт не используется в течение длительного времени
	Не отключайте карту памяти SD во время записи, это обычно приводит к потере данных.

## 1 Характеристики и функции

- 7" АHD сенсорный монитор с разрешением 800 \* 480
- Поддержка сигнала АHD / CVI / TVI / CVBS панели и камеры
- До 2 вызывных панелей, 2 камеры видеонаблюдения, 1 главный монитор + 5 дополнительных мониторов
- Двухсторонний интерком и трансляция звонков
- Поддержка переадресации звонков
- 6 мелодий на выбор
- Меню графического интерфейса пользователя
- Функция «Не беспокоить»
- Регуляция громкости звонка и разговора
- Настройка яркости, цвета и контрастности
- Поддержка переменного / постоянного тока

## 2 Комплектация

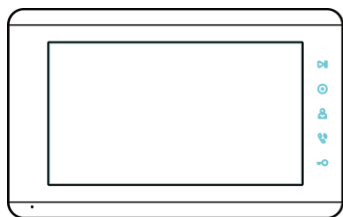

Main body

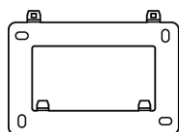

Wall bracket



User Manual

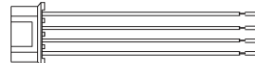

4\*4 pin wiring cable



KA M4\*35mm  
Mounting Screw



M4\*35mm  
Plastic Expansion Pipe



1\*2 pin wiring cable

Главный корпус

Настенный кронштейн

Руководство пользователя

4 \* 4-контактный проводной кабель

Крепежные винты KA M4\*35мм

Пластиковые дюбеля M4\*35 мм

1\*2 контактный кабель питания

### 3 Название и функции каждой части

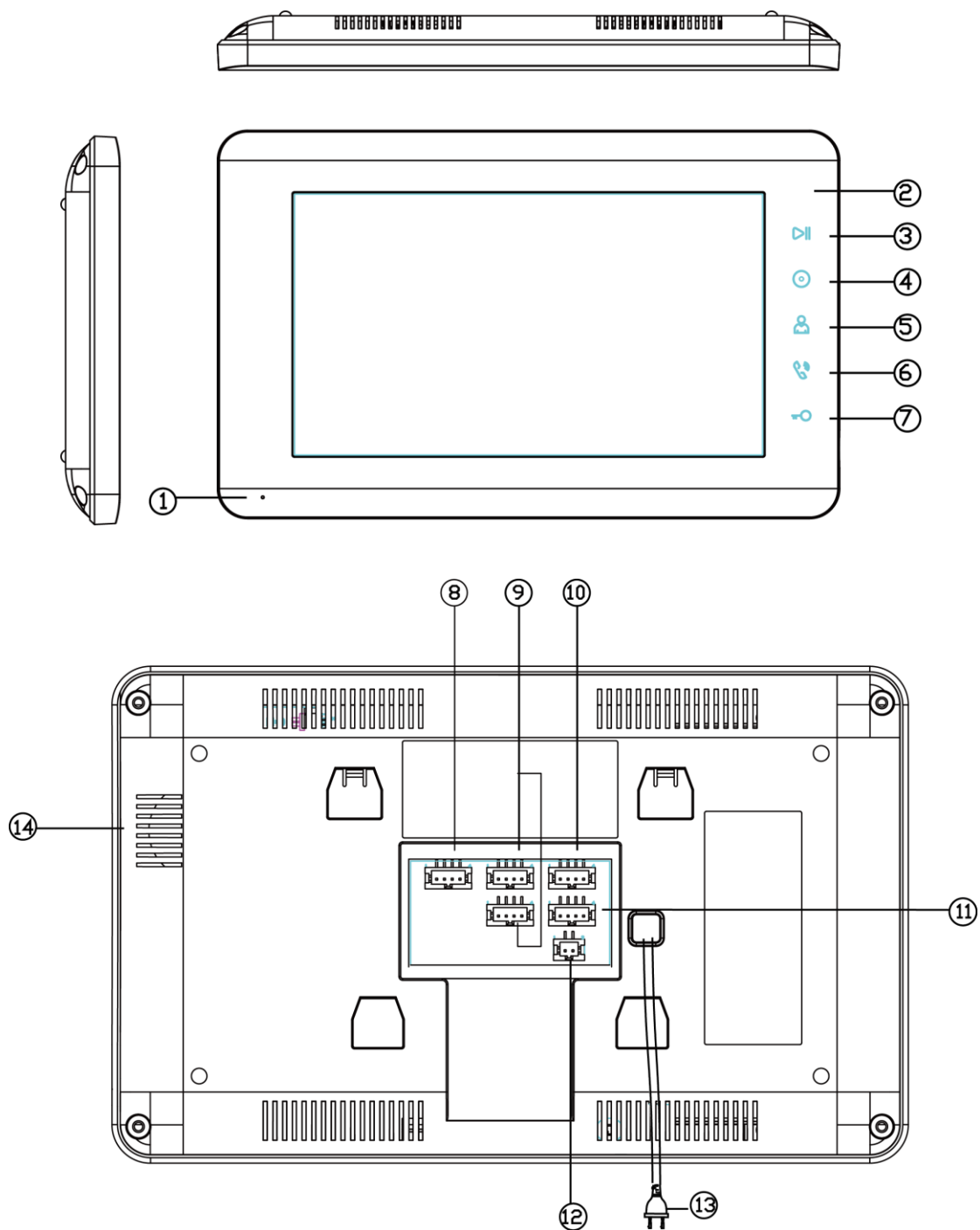

NO.	Название и функция	NO.	Название и функция
1	Микрофон	2	Индикатор питания, Белый светодиод, когда устройство включено
3	Кнопка меню	4	Кнопка «Домофон»
5	Кнопка «Монитор»	6	Кнопка «Разговор»
7	Кнопка разблокировки	8	Вход CCTV для CCTV1/CCTV2

9	Видео вход	10	Выход домофона
11	Вход домофона	12	Вход постоянного тока
13	Кабель питания	14	Динамик

## 4 Диаграмма соединения

### 4.1 Схема системы

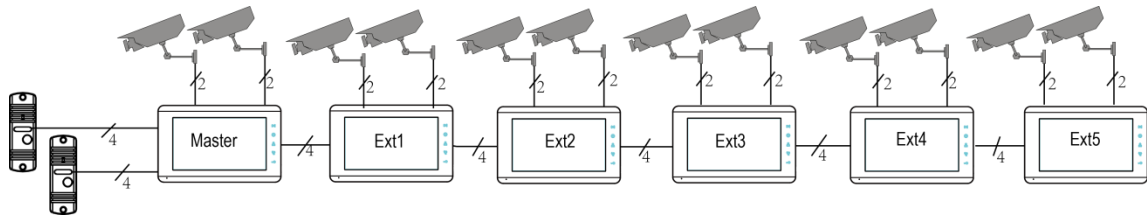

### 4.2 Схема подключения

Пожалуйста, будьте осторожны спольярностью проводки.

»Схема внутренней связи с одним монитором.

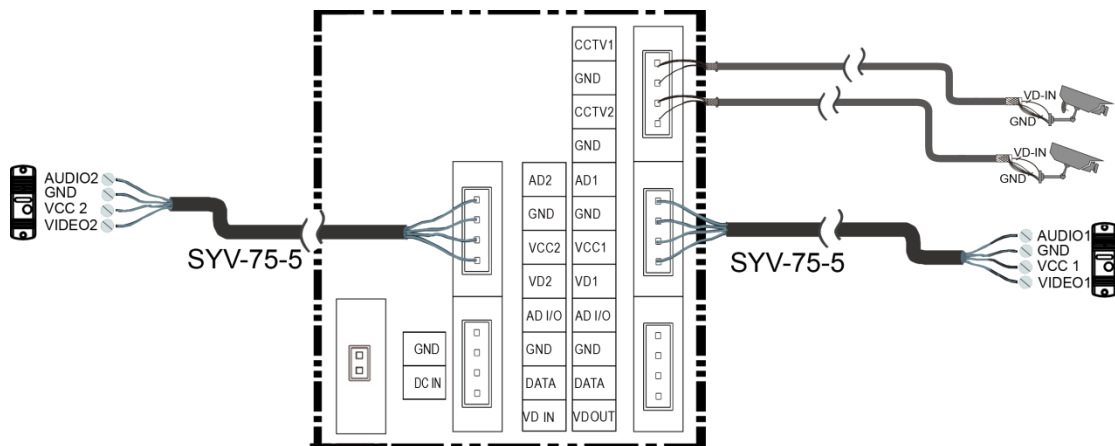

>>Типы проводки и расстояние

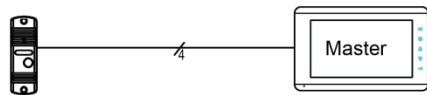

A) Max.100m KBK



B) Max.50+10+10+10m KBK

C) Max.10+10+10+10+10+10m KBK



## 5 Установка

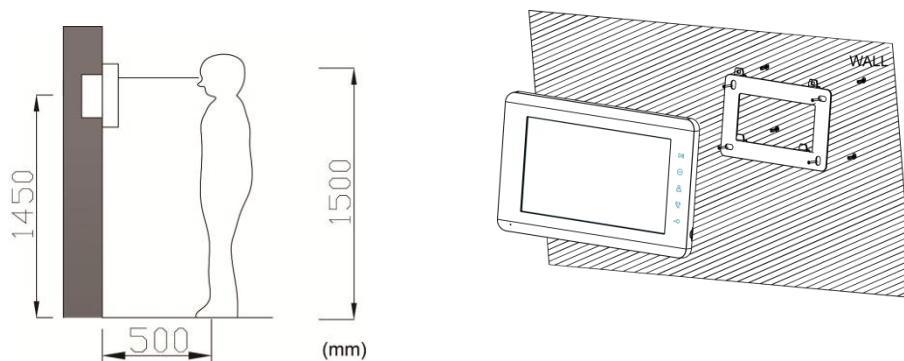

### »Место установки монитора

Стандартная высота установки монитора составляет около 1500 мм, где центр экрана находится на уровне глаз; в этом случае настенный металлический центр находится на высоте 1450 мм над уровнем пола.

### »Проводка и установка внутреннего монитора

- 1) Снимите монтажный кронштейн за монитором и закрепите его на стене с помощью винта;
- 2) Вытяните кабель и подключите систему в соответствии со схемой подключения 4.2;
- 3) повесьте монитор на монтажный кронштейн;
- 4) Вставьте вилку адаптера постоянного тока в розетку.

## 6 Описание Операций

### 6.1 Звонок посетителя

При вызове на дверную станцию изображение посетителя будет отображаться на экране монитора, и вы можете нажать значок  , чтобы поговорить с посетителем, и снова

нажать его  , чтобы завершить разговор.

При вызове на дверную станцию вы можете нажать  чтобы открыть замок.

Можно нажать  , чтобы отрегулировать громкость рингтона/ яркость/ цвет / контраст видео.

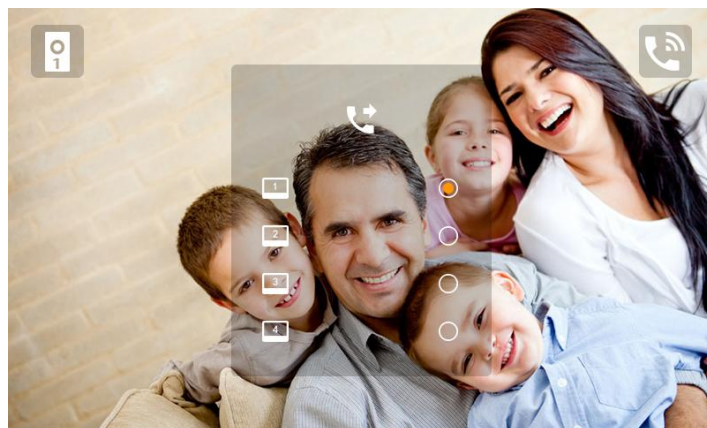











## 6.2 Функция наблюдения

При нажатии значка  в режиме ожидания, система перейдет в режим наблюдения и будет показывать изображение с соответствующей станции.





**Примечание:**

- В режиме ожидания можно нажать , чтобы наблюдать за камерами CAM1/CAM2/CCTV1/CCTV2. Нажмите один раз , на экране появится значок , нажмите  дважды—на экране появится , нажмите  три раза, на экране появится , нажмите  четыре раза—на экране появится значок , нажмите  пять раз и экран выключится.



### 6.3 Функция Домофон

В режиме ожидания нажмите кнопку , чтобы выбрать монитор, на который хотите позвонить, а затем нажмите кнопку , чтобы начать звонок. Теперь вы можете разговаривать с соответствующим монитором, если на нем будет принят звонок. Громкость разговора для домофона можно настроить.

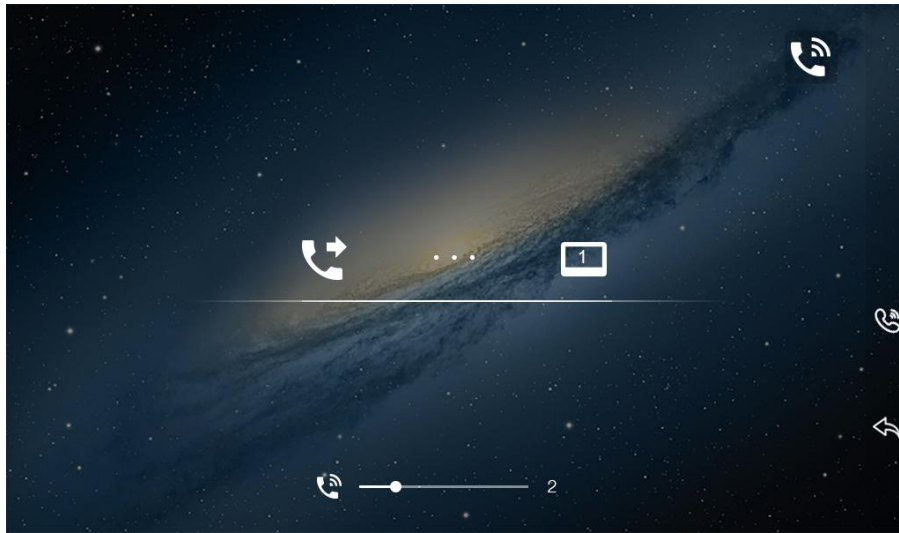

### 6.4 Страница настроек

В режиме ожидания нажмите кнопку , чтобы перейти на страницу настроек. Нажмите соответствующую кнопку, чтобы войти на выбранную страницу настроек.

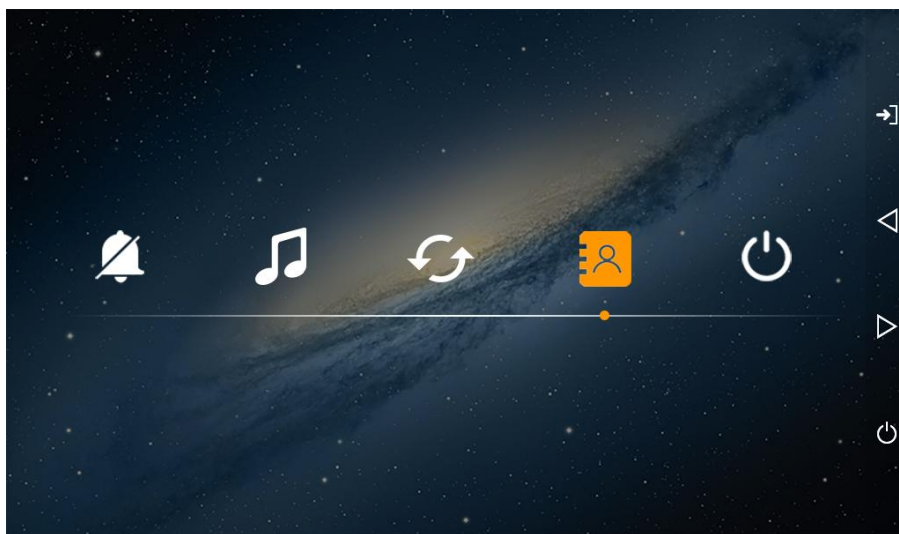

### ※ Обозначение иконок

	Вкл/Выкл функцию «Не беспокоить»		Установить мелодию / мелодию домофона / время звонка и громкость звонка внутреннего монитора
	Восстановить до заводских настроек		Установить адрес домофона на внутреннем мониторе
	Выключить экран		

## 7 Характеристики

Категория	Характеристика
Входная мощность	AC 100-240V 50/60Hz, DC 14.5V/1A
Рабочая температура	0°C~40°C
Потребляемая мощность	Макс: 6.38W; Режим ожидания: 1.74W
TFT LCD	7" TFT LCD
Разрешение LCD	800(RGB)*480
Поддержка видео сигналов	AHD: поддерживает 1080P/720P; TVI: поддерживает 1080P/720P; CVI: поддерживает 1080P/720P; CVBS: поддерживает.
Соединение с дверной станцией	Поддержка двух 4-проводных дверных станций
Соединение с дополнительным монитором	Поддержка пяти дополнительных мониторов
Соединение с CCTV	Поддержка двух 2-проводных входов CCTV
Цвет	Белый
Размеры (мм)	205(Ш)*128(В)*18(Г)(без настенного кронштейна)