

Heradesign.

для хорошей архитектуры

Декоративные
Акустические панели
2010

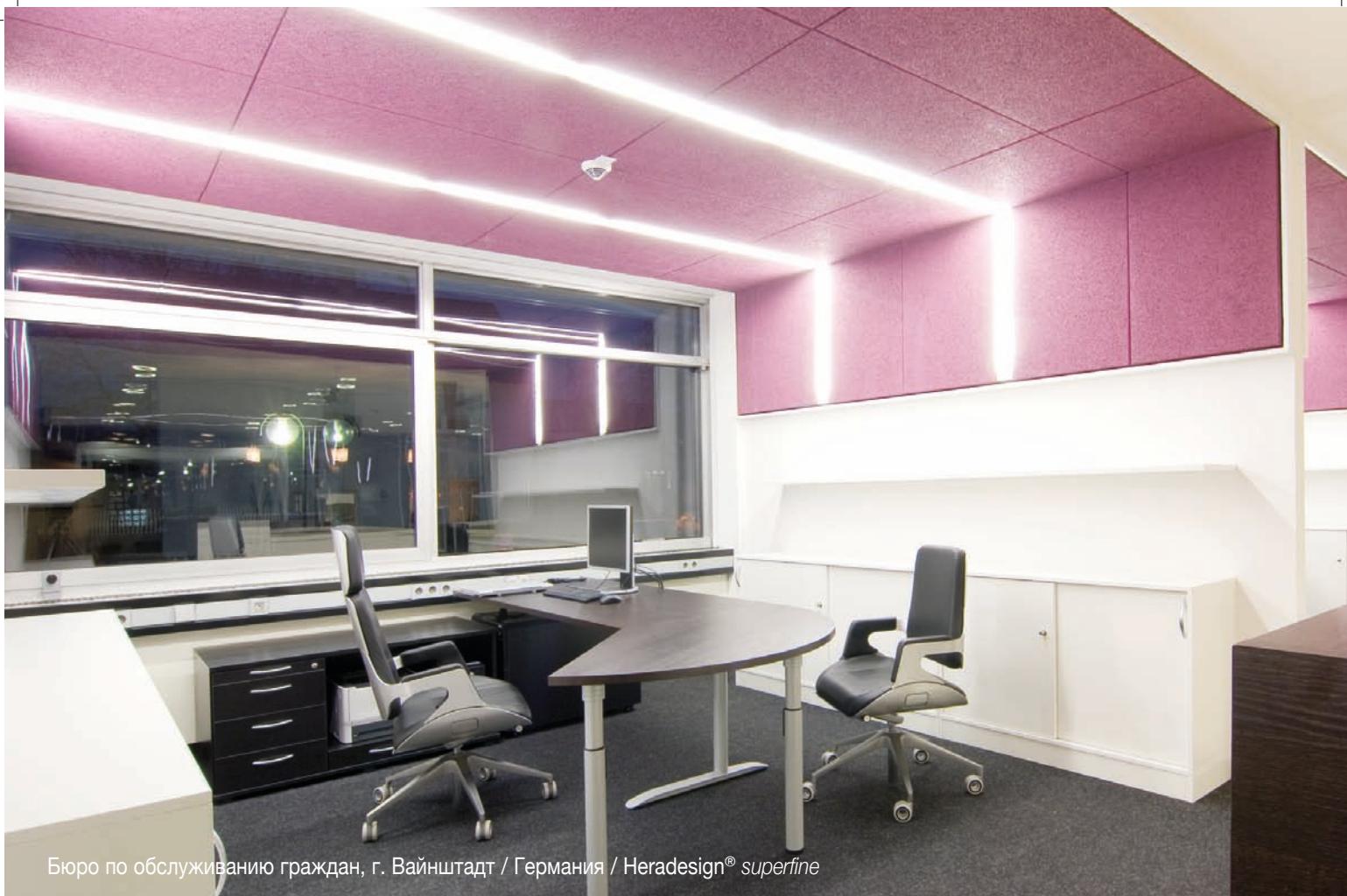

Бюро по обслуживанию граждан, г. Вайнштадт / Германия / Heradesign® superfine

Всегда современно и пользуется спросом во всем мире

Истории успеха, такие как история акустической панели из древесного волокна на магнезитовом связующем, всегда представляют собой сочетание правильного понимания, инноваций и последовательности.

Акустическая плита из древесного волокна, внедренная в 1908 г. в качестве революционного строительного материала, прошла впечатляющий путь развития. Первые шаги в направлении функциональности и дизайна, сделанные в 1935 г., ознаменовали начало пути к культовому статусу.

Во многих странах, прежде всего в Европе, во многих известных архитектурных сооружениях она притягивала и продолжает притягивать взгляды к потолку.

Инновационные потолочные системы Heradesign® объединяют в себе богатство вариантов дизайна и замечательный акустический комфорт. Благодаря этим качествам, они вдохновляют архитекторов, проектировщиков и застройщиков во всем мире и находят применение в самых необычных местах. Назовем лишь некоторые из них: это мансарды, помещения для проведения разных мероприятий, галереи и сфера spa и wellness. Вне зависимости от области применения, акустические плиты из древесного волокна на магнезитовом связующем подкупают своими выдающимися свойствами в отношении звукопоглощения, экологии и износостойкости.



Форум 76 / Польша / Heradesign® *superfine*



Климатический центр Klimahaus / Германия / Heradesign® *superfine*



Термальный комплекс Lucaya / Нидерланды / Heradesign® *micro*



Психиатрическая клиника / Дания / Heradesign®



Institut Bauen
und Umwelt e.V.



Природа становится трендом

Экологические требования и защита окружающей среды всегда были частью нашей философии. Мы считаем своей задачей ресурсосберегающее производство, а также выпуск и предложение безупречной с точки зрения экологии продукции благодаря использованию природного сырья, такого как магнезит, вода и древесина. Древесина – гениальный материал, также как и магнезит! Из такой комбинации сырья создается акустическая плита, обладающая множеством положительных характеристик: она поглощает звук, трудно воспламеняется, регулирует климат, не выделяет вредных веществ, «дышит», отличается гигроскопичностью, прочностью и имеет множество вариантов применения в качестве декоративного элемента оформления.

Все, на чем есть торговый знак Heradesign®, сделано из природных материалов. Подтверждено сертификатами и знаком качества.

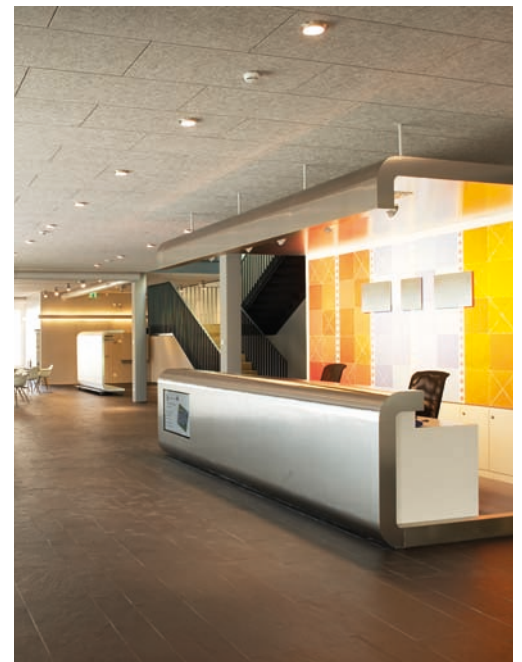

Идеальное сочетание



Древесина

Вода

Магnezит

Благодаря использованию высококачественного сырья и инновационных производственных технологий акустические плиты из древесного волокна Heradesign® сочетают в себе множество вариантов дизайна и функциональности. Результатом являются следующие характеристики и преимущества этой продукции:

Высококачественные и экологичные сырьевые материалы

Фирма Heradesign® применяет идеальное связующее для древесных волокон – магnezит. Магnezит защищает волокна и поддерживает их в постоянно эластичном состоянии. В связи с этим в процессе производства используется только древесина из австрийских экологических лесных хозяйств (сертификат PEFC).

Открытая и однородная структура поверхности

Только с помощью разработанных фирмой Heradesign® технологий и стандартов качества можно изготовить открытые, однородные и обладающие кажущейся легкостью структуры поверхности с одновременно незначительным использованием связующего. Эта уникальная структура придает плитам благородный и эксклюзивный характер и позволяет применять их для высококачественной внутренней отделки помещений.

Портфолио продукции

Фирма Heradesign®, единственный производитель плит из древесного волокна, предназначенных для отделки помещений, предлагает наряду с классическими волокнистыми поверхностями декоративные поверхности с закрытыми порами.

Точность размеров и допуски

Фирма Heradesign® является единственным производителем, использующим ленточную технологию, которая дает возможность изготовления продукции с допусками по толщине всего лишь ± 1 мм.

Исполнение кромок

Технология производства и связующее вещество обеспечивают точное и высококачественное исполнение кромок практически для всех потолочных систем и профилей, представленных на рынке.

Звукопоглощение

Параметры звукопоглощения акустических плит Heradesign® при их применении в качестве отделки стеновых и потолочных конструкций могут достигать значений $aw = 0,95$.

Огнестойкость и негорючесть

Плиты Heradesign® имеют стандартную пожаробезопасность G1, B1, D1, T1. Кроме того, предлагаемая фирмой Heradesign® продукция – плиты Heradesign® *superfine* A2 и Heradesign® *fine* A2 – это единственные во всем мире акустические плиты из древесного волокна, имеющие европейский класс огнестойкости A2 – s1, d0!

Высокая механическая прочность

Испытания на столкновение с препятствием на скорости 90 км/ч – акустические плиты Heradesign® справляются с испытанием на безопасность при броске мяча согласно стандарту DIN 18032 без проблем! Это также результат применения в качестве связующего вещества магnezита, который, благодаря своим свойствам, гарантирует постоянную эластичность волокон и превосходную защиту от осыпания!

Долговечность

- Плиты подходят для применения внутри помещений при относительной влажности воздуха до 90%.
- Стойкость к поражению грибом согласно стандарту ONORM B 6010 – магnezит идеально защищает клетки древесины от старения и разрушения вследствие поражения грибом!

Регулировка влажности/климата

Магnezит – гигроскопичное вяжущее вещество, признанное в биоархитектуре. Поэтому, кроме своих декоративно-акустических свойств, акустические плиты Heradesign® дополнительно выполняют функции регулирования влажности и сохранения климата!

Характеристики усадки

Плиты Heradesign® поставляются с оптимально кондиционированной равновесной влажностью, поэтому в смонтированном состоянии они имеют характеристики усадки всего лишь ± 1 мм. Благодаря этому заделка швов на потолке практически незаметна!

Природа становится трендом

Кроме свидетельства о биологической безвредности (выданного Институтом строительной биологии г. Розенхайма), фирма Heradesign® также делает ставку на постоянство и ресурсосбережение применительно к технологии производства и использованию сырья (экологическая декларация EPD – AUB согласно EN ISO 14025).

Trend Akustik

Heradesign® superfine



1-слойная акустическая плита из древесного волокна на магнезитовом связующем (ширина волокон 1 мм). Благородная структура поверхности. Рекомендован как биологически безвредный материал.

Номинальный размер, мм	600 x 600 1200 x 600	625 x 625 1250 x 625
Толщина, мм	15	25 35
Вес, кг/м ²	7,8	11,3 15,0
Стандартные цвета:	белый, соответствует RAL 9010, бежевый, натуральный тон 13	
Коэффициент звукопоглощения α_{w}	до 0,95	
Пожаробезопасность:	Г1, В1, Д1, Т1	
Санитарно-эпидемиологическое заключение:	№77.01.16.570.п.027304.08	
Код обозначения:	WW-EN 13168-L3-W2-T2-S3-P2-CS(10)200-C13	
Сертификат соответствия ЕС, рег. №:	K1-0751-CPD-209.0-02-01/2008	

Heradesign® micro



1-слойная акустическая плита из древесного волокна на магнезитовом связующем с мелкопористой структурой. Рекомендован как биологически безвредный материал.

Номинальный размер, мм	600 x 600 1200 x 600	625 x 625 1250 x 625
Толщина, мм	25	35
Вес, кг/м ²	16,0	19,0
Стандартные цвета:	белый, соответствует RAL 9010, бежевый, натуральный тон 13	
Коэффициент звукопоглощения α_{w}	до 0,50	
Пожаробезопасность:	Г1, В1, Д1, Т1	
Санитарно-эпидемиологическое заключение:	№77.01.16.570.п.027304.08	
Код обозначения:	WW-EN 13168-L3-W2-T2-S3-P2-CS(10)200-C13	
Сертификат соответствия ЕС, рег. №:	K1-0751-CPD-209.0-02-01/2008	

Heradesign® superfine A2



1-слойная, негорючая акустическая плита из древесного волокна на магнезитовом связующем (ширина волокон 1 мм). Благородная структура поверхности. Рекомендован как биологически безвредный материал.

Номинальный размер, мм	600 x 600 1200 x 600
Толщина, мм	25
Вес, кг/м ²	18,5
Стандартные цвета:	белый, соответствует RAL 9010, бежевый, натуральный тон 13
Коэффициент звукопоглощения α_{w}	до 0,85
Огнестойкость согласно EN 13501-1:	A2-s1, d0
Санитарно-эпидемиологическое заключение:	№77.01.16.570.п.027304.08
Код обозначения:	WW-EN 13168-L3-W2-T2-S3-P2-CS(10)200-C13
Сертификат соответствия ЕС, рег. №:	K1-0751-CPD-209.0-02-01/2008

Heradesign® fine



1-слойная акустическая плита из древесного волокна на магнезитовом связующем (ширина волокон 2 мм). Характерная структура поверхности. Рекомендован как биологически безвредный материал.

Номинальный размер, мм	600 x 600 1200 x 600	625 x 625 1250 x 625
Толщина, мм	15	25 35
Вес, кг/м ²	8,2	12,4 16,3
Стандартные цвета:	белый, соответствует RAL 9010, бежевый, натуральный тон 13	
Коэффициент звукопоглощения α_{w}	до 0,80	
Пожаробезопасность:	Г1, В1, Д1, Т1	
Санитарно-эпидемиологическое заключение:	№77.01.16.570.п.027304.08	
Код обозначения:	WW-EN 13168-L3-W2-T2-S3-P2-CS(10)200-C13	
Сертификат соответствия ЕС, рег. №:	K1-0751-CPD-209.0-02-01/2008	

Heradesign® plano



1-слойная акустическая плита из древесного волокна на магнезитовом связующем с закрытопористой поверхностью. Рекомендован как биологически безвредный материал.

Номинальный размер, мм	600 x 600 1200 x 600
Толщина, мм	25
Вес, кг/м ²	16,0
Стандартные цвета:	белый, соответствует RAL 9010, бежевый, натуральный тон 13
Коэффициент звукопоглощения α_{w}	до 0,30
Пожаробезопасность:	Г1, В1, Д1, Т1
Санитарно-эпидемиологическое заключение:	№77.01.16.570.п.027304.08
Код обозначения:	WW-EN 13168-L3-W2-T2-S3-P2-CS(10)200-C13
Сертификат соответствия ЕС, рег. №:	K1-0751-CPD-209.0-02-01/2008

Heradesign® fine A2



1-слойная, негорючая акустическая плита из древесного волокна на магнезитовом связующем (ширина волокон 2 мм). Характерная структура поверхности. Рекомендован как биологически безвредный материал.

Номинальный размер, мм	600 x 600 1200 x 600
Толщина, мм	25
Вес, кг/м ²	19,8
Стандартные цвета:	белый, соответствует RAL 9010, бежевый, натуральный тон 13
Коэффициент звукопоглощения α_{w}	до 0,70
Огнестойкость согласно EN 13501-1:	A2-s1, d0
Санитарно-эпидемиологическое заключение:	№77.01.16.570.п.027304.08
Код обозначения:	WW-EN 13168-L3-W2-T2-S3-P2-CS(10)200-C13
Сертификат соответствия ЕС, рег. №:	K1-0751-CPD-209.0-02-01/2008

Trend Akustik Plus

Heradesign® *superfine plus*



2-слойная акустическая плита в виде композиционного изделия, состоящего из плиты Heradesign® *superfine* и звукопоглотителя из минеральной ваты с защитой от осыпания.

Номинальный размер, мм	1200 x 600
Общая толщина, мм	40 50 55 65
Вес, кг/м²	10,1 13,6 11,4 14,9
Стандартные цвета: белый, соответствует RAL 9010, бежевый, натуральный тон 13	
Коэффициент звукопоглощения α_{wv} до 0,90	
Огнестойкость согласно EN 13501-1: B-s1, d0	
Код обозначения: WW-EN 13168-L3-W2-T2-S3-P2-CS(10)20-TR5-C13	
Сертификат соответствия ЕС, рег. №: K1-0751-CPD-209.0-02-01/2009	

Heradesign® *micro plus*



2-слойная акустическая плита в виде композиционного изделия, состоящего из плиты Heradesign® *micro* и звукопоглотителя из минеральной ваты с защитой от осыпания.

Номинальный размер, мм	1200 x 600
Общая толщина, мм	50 65
Вес, кг/м²	18,3 19,6
Стандартные цвета: белый, соответствует RAL 9010, бежевый, натуральный тон 13	
Коэффициент звукопоглощения α_{wv} до 0,50	
Огнестойкость согласно EN 13501-1: B-s1, d0	
Код обозначения: WW-EN 13168-L3-W2-T2-S3-P2-CS(10)20-TR5-C13	
Сертификат соответствия ЕС, рег. №: K1-0751-CPD-209.0-02-01/2009	

Executive

Heradesign® *style*

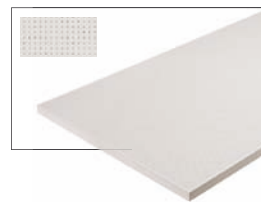

3-слойная декоративная плита из древесного волокна на магнезитовом связующем с двусторонним покрытием из ламината высокого давления (микроперфорация: 5/5-1,3 мм). Закрытая поверхность с максимальными параметрами звукопоглощения.

Номинальный размер, мм	1200 x 600, 600 x 600
Общая толщина, мм	25
Вес, кг/м²	19,8
Коэффициент звукопоглощения α_{wv} до 0,85 WW-EN 13168-L3-W2-T2-S3-P2-CS(10-Y) 20-TR5-C13	
Звукопоглощающий слой Heradesign®	
Огнестойкость согласно EN 13501-1: A2-s1, d0	
Санитарно-эпидемиологическое заключение: №77.01.16.570.п.027304.08	
Код обозначения: WW-EN 13168-L3-W2-T2-S3-P2-CS(10) 200-C13	
Сертификат соответствия ЕС, рег. №: K1-0751-CPD-209.0-02-01/05	

Heradesign® *fine plus*



2-слойная акустическая плита в виде композиционного изделия, состоящего из плиты Heradesign® *fine* и звукопоглотителя из минеральной ваты с защитой от осыпания.

Номинальный размер, мм	1200 x 600
Общая толщина, мм	40 50 55 65
Вес, кг/м²	10,5 14,7 11,8 16,0
Стандартные цвета: белый, соответствует RAL 9010, бежевый, натуральный тон 13	
Коэффициент звукопоглощения α_{wv} до 0,80	
Огнестойкость согласно EN 13501-1: B-s1, d0	
Код обозначения: WW-EN 13168-L3-W2-T2-S3-P2-CS(10)20-TR5-C13	
Сертификат соответствия ЕС, рег. №: K1-0751-CPD-209.0-02-01/2009	

Heradesign® *plano plus*



2-слойная акустическая плита в виде композиционного изделия, состоящего из плиты Heradesign® *plano* и звукопоглотителя из минеральной ваты с защитой от осыпания.

Номинальный размер, мм	1200 x 600
Общая толщина, мм	50 65
Вес, кг/м²	18,3 19,6
Стандартные цвета: белый, соответствует RAL 9010, бежевый, натуральный тон 13	
Коэффициент звукопоглощения α_{wv} до 0,30	
Огнестойкость согласно EN 13501-1: B-s1, d0	
Код обозначения: WW-EN 13168-L3-W2-T2-S3-P2-CS(10)20-TR5-C13	
Сертификат соответствия ЕС, рег. №: K1-0751-CPD-209.0-02-01/2009	

Heradesign® *deluxe*



3-слойная декоративная плита из древесного волокна на магнезитовом связующем с двусторонним шпоном из натуральной древесины (микроперфорация: 5/5-1,3 мм). Закрытая поверхность с максимальными характеристиками звукопоглощения.

Номинальный размер, мм	1200 x 600 600 x 600
Общая толщина, мм	25
Вес, кг/м²	19,8
Коэффициент звукопоглощения α_{wv} до 0,85 WW-EN 13168-L3-W2-T2-S3-P2-CS(10-Y) 20-TR5-C13	
Звукопоглощающий слой Heradesign®	
Огнестойкость согласно EN 13501-1: A2-s1, d0	
Санитарно-эпидемиологическое заключение: №77.01.16.570.п.027304.08	
Код обозначения: WW-EN 13168-L3-W2-T2-S3-P2-CS(10) 200-C13	
Сертификат соответствия ЕС, рег. №: K1-0751-CPD-209.0-02-01/2009	

Подробное описание продукции

Варианты цвета

Характерная природная текстура древесного волокна закрытопористой структуры превосходно подходит в качестве поверхности для креативного цветового оформления. На выбор представлена почти бесконечная цветовая гамма – можно выбрать практически любой тон из распространенных цветовых систем, таких как RAL, NCS, BS или StoColor!

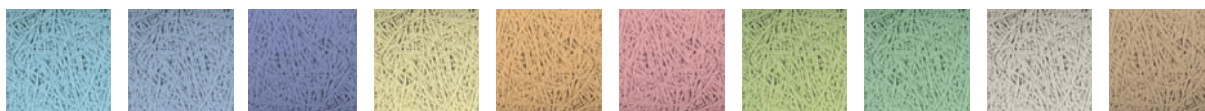

Heradesign® Trend Akustik, Trend Akustik FR и Trend Akustik Plus

Акустические плиты Heradesign®	Стандартные цвета		Пастельные цвета	Чистые цвета	Цвета металлик ¹⁾	Специальные цвета ²⁾
	Белый соотв. RAL 9010	Бежевый натуральный тон 13				
Trend Akustik						
Heradesign® <i>superfine</i>	✓	✓	✓	✓	✓	✓
Heradesign® <i>fine</i>	✓	✓	✓	✓	✓	✓
Heradesign® <i>micro</i>	✓	✓	✓	✓	✓	✓
Heradesign® <i>plano</i>		✓	✓	✓		✓
Trend Akustik FR						
Heradesign® <i>superfine A2</i>	✓	✓	✓	✓	✓	✓
Heradesign® <i>fine A2</i>	✓	✓	✓	✓	✓	✓
Trend Akustik Plus						
Heradesign® <i>superfine plus</i>	✓	✓	✓	✓	✓	✓
Heradesign® <i>fine plus</i>	✓	✓	✓	✓	✓	✓
Heradesign® <i>micro plus</i>	✓	✓	✓	✓	✓	✓
Heradesign® <i>plano plus</i>		✓	✓	✓		✓

¹⁾ В 12 цветовых тонах коллекции Heradesign® Metallic (дополнительные цветовые тона только по запросу).

²⁾ При сильной влажности или образовании конденсата при применении снаружи в крытых / защищенных местах.

Внимание: Для всех оттенков цвета имеется возможность обработки добавкой BFA (плёночная консервация для мест с повышенной влажностью)!

Внимание: Возможны отличия цветового тона по сравнению с цветовой картой и цветоощущением, обусловленные шероховатой поверхностью структурой волокон или поверхностью плиты!поверхности плиты!

Heradesign® Executive

Heradesign® style

- 72 цвета по системе NCS в рамках коллекции Argolite
- Возможна покраска по системе RAL и NCS
- Стандартные поверхности: матовая, шелковисто-матовая, зеркальный блеск
- Кромка выполнена в цвете поверхности



Heradesign® deluxe

- 9 стандартных шпонов на выбор
- Возможны дополнительные шпоны по запросу
- Текстурированный рисунок: радиальная распиловка/ полурадиальная распиловка со смещением
- Кромка выполнена из шпона поверхности



















Подробное описание продукции

Кромки систем Trend Akustik / Trend Akustik FR

В целях соответствия архитектурной концепции и предусмотренной потолочной системе (типу монтажа) акустические плиты Heradesign® могут быть оснащены разными кромками.

Благодаря этому акустические плиты Heradesign® могут использоваться практически для всех представленных на рынке подвесных потолочных систем.

Условное обозначение	Исполнение	Описание кромки	Heradesign® <i>superfine</i>						Heradesign® <i>fine</i>						Heradesign® <i>micro</i>						Heradesign® <i>plano</i> 7)						Heradesign® <i>superfine A2</i> 7)						Heradesign® <i>fine A2</i> 7)						Рекомендуемая ширина профиля®	Указания	Шаг модульной сетки 2)	Размер плиты
			мм		15	25	35	15	25	35	25	35	25	35	25	35	25	35	25	35	25	35	25	35	25	35	25	35	25	35	мм	Д / Ш мм	Д / Ш мм									
Кромки систем: монтаж на винтах																																										
GK		прямая кромка со всех сторон																																		60	1) 3)	600/600 1200/600	600/600 1200/600			
AK-00		продольная фаска 5 мм, кромка с торца прямая																																		60	3)	600/600 1200/600	625/625 1250/625	600/600 1200/600	625/625 1250/625	
AK-01		кромка с фаской со всех сторон, фаска 5 мм																																		60	3)	600/600 1200/600	625/625 1250/625	600/600 1200/600	625/625 1250/625	
AK-02 /5		прямая кромка со ступенчатым фальцем со всех сторон, ширина шва 5 мм																																		60	3)	600/600 1200/600	625/625 1250/625	600/600 1200/600	625/625 1250/625	
AK-02 /10		прямая кромка со ступенчатым фальцем со всех сторон, ширина шва 10 мм																																		60	3)	600/600 1200/600	625/625 1250/625	600/600 1200/600	625/625 1250/625	
AK-02 /20		прямая кромка со ступенчатым фальцем со всех сторон, ширина шва 20 мм																																		60	3)	600/600 1200/600	625/625 1250/625	600/600 1200/600	625/625 1250/625	
AK-03		ступенчатый фальц со всех сторон, кромка с фаской, фаска 5 мм, ширина шва 20 мм																																		60	3)	600/600 1200/600	625/625 1250/625	600/600 1200/600	625/625 1250/625	
VK-12		попеременный ступенчатый фальц по периметру, кромка с фаской, фаска 5 мм																																	60	3)	1190/590 1240/615	1240/615 1250/625	1200/600 1250/625	1250/625		
Кромки систем: система T-образных направляющих Heradesign® 24/38 - (видимые профили), вставной монтаж																																										
SK-04		прямая кромка со всех сторон																																		24	2) 4) 6)	600/600 1200/600	625/625 1250/625	594/594 1194/594	619/619 1244/619	
SK-05		прямая кромка со ступенчатым фальцем со всех сторон																																		24	2) 4)	600/600 1200/600	625/625 1250/625	594/594 1194/594	619/619 1244/619	
SK-06		ступенчатый фальц со всех сторон, кромка с фаской, фаска 5 мм																																		24	2) 4)	600/600 1200/600	625/625 1250/625	594/594 1194/594	619/619 1244/619	
Кромки систем: система T-образных направляющих Heradesign® 35/38 - (скрытые профили), вдвижной монтаж																																										
VK-09		паз и фаска со всех сторон, фаска 5 мм Внимание: демонтаж системы невозможен!																																		35	3) 5)	600/600 1200/600	1200/600	600/600	1200/600	
VK-10		продольный паз и фаска со всех сторон, фаска 5 мм Внимание: разборная система!																																		35	2) 3) 5)	600	615/600 1200/615	1200/600		
VK-10 /5		продольный паз и фаска со всех сторон, Продольные пазы, теньевые швы 5 мм Внимание: разборная система!																																		35	2) 3) 5)	600	600/600 1200/600	1200/600		
Кромки систем: особый монтаж (специальные профили)																																										
SY-02		для фиксирующей лапки Heradesign® продольный паз и фаска со всех сторон, фаска 5 мм																																		32	3)	600/600 1200/600	625/625 1250/625	600/600 1200/600	625/625 1250/625	
SY-03		П-образный скрытый профиль, продольные пазы, швы 5 мм																																			12	2) 4)	600/600 1200/600	625/625 1250/625	600/595 1200/595	625/620 1250/620
SK-08		для видимых шляпочных профилей прямые кромки по бокам, с фаской с торца																																			20	2) 4)	620	645	600/595 1200/595	625/620 1250/620
<p>1) Прямая кромка не является видимой кромкой. Изготовление только по желанию заказчика (макс. ширина плиты 600 мм).</p> <p>2) Расчетным размером или размером для заказа считается шаг модульной сетки.</p> <p>3) Исполнение в форме крестообразных стыков требует тщательной укладки (четыре угла плит в одной точке).</p> <p>4) Размеры плит меньше шага модульной сетки!</p> <p>5) Специальные форматы только по запросу, начиная с длины свыше 1800 мм просим связаться с отделом обслуживания клиентов!</p> <p>6) Изделия толщиной 15 мм поставляются только в форматах 600/600 или 625/625!</p> <p>7) Ширина плиты макс. 600 мм!</p> <p>8) При монтаже на винтах ширина профиля действительна и для деревянных оснований.</p>																																										

Элементы системы Trend Akustik

Система Т-образных направляющих Heradesign®

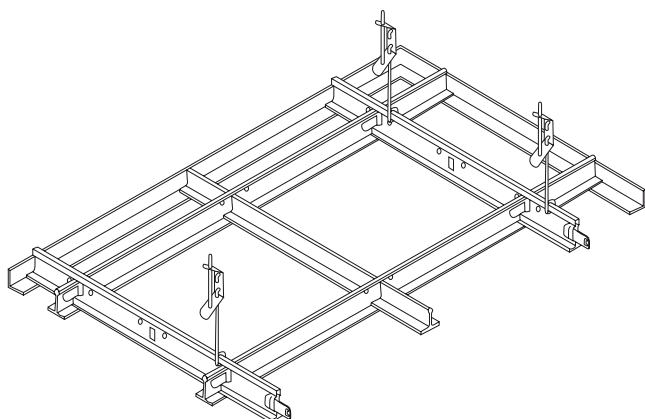

Основные элементы системы	Длина мм	Наименование элементов системы	Длина мм
Профили Т 24 ¹⁾		Подвески	
CLIX основной профиль Т 24/38, прозрачно-белый	3750	Быстродействующая подвеска TWIST	130
CLIX основной профиль Т 24/38, прозрачно-белый	3600	Пружинная подвеска, фиксированная длина 125 мм	
CLIX поперечный профиль Т 24/32, прозрачно-белый	1250	Проволока с ушком ²⁾	125
CLIX поперечный профиль Т 24/32, прозрачно-белый	1200		250
CLIX поперечный профиль Т 24/28, прозрачно-белый	625		375
CLIX поперечный профиль Т 24/28, прозрачно-белый	600		500
Профили Т 35 ¹⁾		Нониусная подвеска (нижняя часть нониуса)	120
CLIX основной профиль Т 35/38, прозрачно-белый	3600	Верхняя часть нониуса А = 147,5 мм	190
CLIX основной профиль Т 24/38, прозрачно-белый	600	А = 245,0 мм	290
Настенный уголок		А = 242,5 мм	390
Угловой профиль, L 22/22, прозрачно-белый	3000	А = 440,0 мм	490
Ступенчатый уголок, L20/20/12/20, прозрачно-белый	3000	А = 537,5 мм	580
		Нониусная скоба	

¹⁾ При поддержке системы Richter - система 11.2 стыковая.

²⁾ При поддержке системы Richter - система 11.6 стыковая.

Внимание: Фирма Heradesign® не является владельцем системы согласно DIN-EN 13964.

Т 24/38 (видимые профили), вставной монтаж

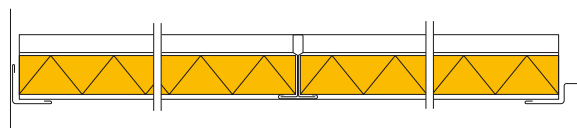
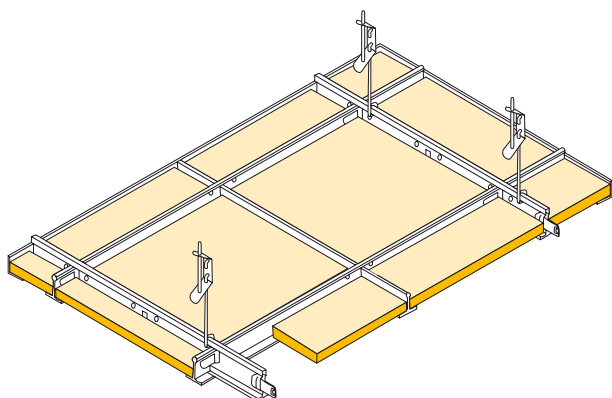

SK-04

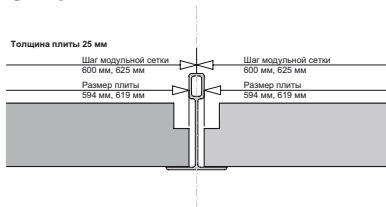

SK-05

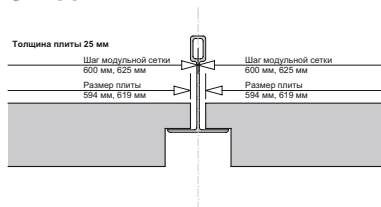

SK-06

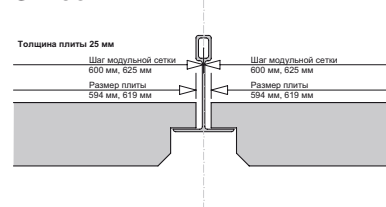

Элементы системы Trend Akustik

Изделие	Толщина, мм	Вес, кг/м ²	Исполнение кромок	Шаг модульной сетки, мм	Размер плиты, мм
Heradesign® superfine	15	7,8	SK-04	600/600	594/594
Heradesign® fine	15	8,2	SK-04	625/625	619/619
Heradesign® superfine	25 35	11,3 15,0	SK-04 SK-05	600/600 625/625	594/594 1194/1194
Heradesign® fine	25 35	12,4 16,3	SK-06	1200/600 1250/625	619/619 1244/619
Heradesign® plano	25	16	SK-04	600/600 1200/600	594/594 1194/1194
Heradesign® micro	25 35	16,0 19,0	SK-04 SK-05 SK-06	600/600 625/625 1200/600 1250/625	594/594 1194/594 619/619 1244/619
Heradesign® superfine A2	25	18,5	SK-04	600/600 1200/600	594/594 1194/1194
Heradesign® fine A2	25	19,8	SK-04	600/600 1200/600	594/594 1194/1194

Внимание: Макс. расстояние между опорами плит: 625 мм. Фирма Heradesign® не является владельцем системы согласно DIN-EN 13964.

T 35/38 (скрытые профили), подвижной монтаж

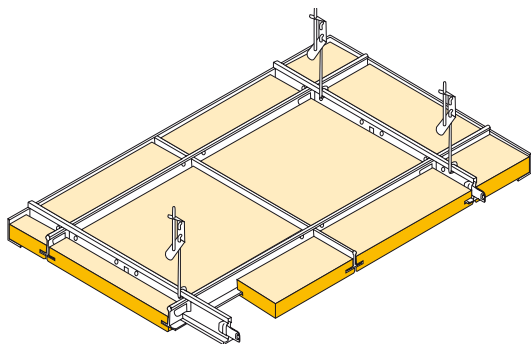

VK-09

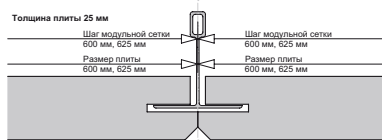

Изделие	Толщина, мм	Вес, кг/м ²	Исполнение кромок	Шаг модульной сетки, мм	Размер плиты, мм
Heradesign® superfine	25 35	11,3 15,00	VK-09	600/600	600/600
Heradesign® fine	25 35	12,4 16,3		1200/600	1200/600
Heradesign® micro	25 35	16,00 19,0		600/600 1200/600	600/600 1200/600
Heradesign® plano	25	16			
Heradesign® superfine A2	25	18,5			
Heradesign® fine A2	25	19,8			

Внимание: Расстояние между опорами плиты 625 мм. Фирма Heradesign® не является владельцем системы согласно DIN-EN 13964. Специальные форматы только по запросу, макс. длина 1800 мм. (При завершении краевого угла требуется пристенная пружина!)

T 35/38 (скрытые профили), подвижной монтаж, демонтируемые

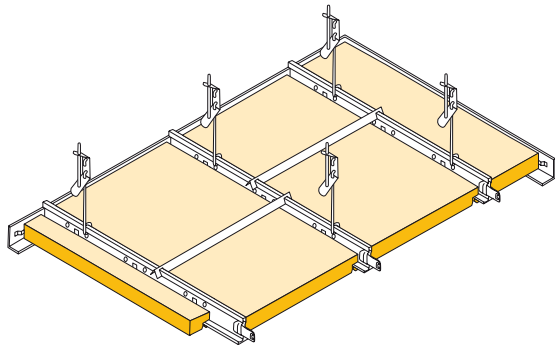

VK-10

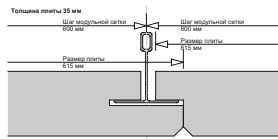

VK-10 / 5

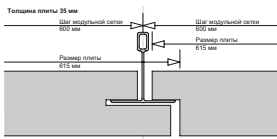

Изделие	Толщина, мм	Вес, кг/м ²	Исполнение кромок	Шаг модульной сетки, мм	Размер плиты, мм
Heradesign® superfine	35	15,3	VK-10 VK10 / 5	600	615/600 1200/600
Heradesign® fine	35	16,3			
Heradesign® micro	35	19,0			

Внимание: Расстояние между опорами плиты 600 мм. Фирма Heradesign® не является владельцем системы согласно DIN-EN 13964. Особые форматы только по запросу, макс. длина 1800 мм. (При завершении краевого угла требуется пристенная пружина!)

Элементы системы Trend Akustik

Фиксирующая лапка Heradesign®

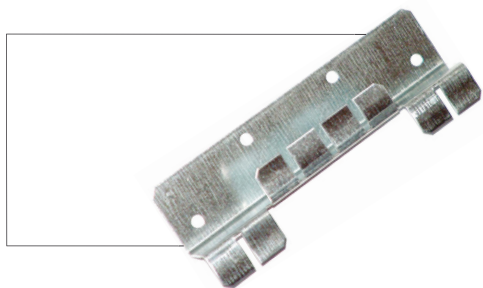

Коррозионностойкий монтажный профиль для скрытого монтажа 1-слойных акустических плит Heradesign® (Trend Akustik, Trend Akustik FR). Фиксирующая лапка Heradesign® дает возможность выполнения точного монтажа на стенах, потолках и наклонных кровельных конструкциях. После завершения укладки профиль не виден!

Винт Heradesign®

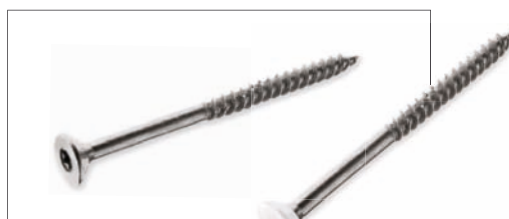

Коррозионностойкий винт для быстрого монтажа предназначен для крепления 1-слойных акустических плит Heradesign® (Trend Akustik, Trend Akustik FR) на деревянных и металлических основаниях (толщина стены до 0,6 мм). Стандартное исполнение с голубой пассивацией, частичная резьба и отверстие под звездчатый ключ Т 20. В наличии имеется винт 50 мм с белой лакированной головкой!

Смотровое отверстие Heradesign®



Смотровое отверстие разработано для 1-слойных акустических плит Heradesign® (Trend Akustik, Trend Akustik FR) для установки в стенных и потолочных конструкциях. Исполнение из алюминия с нажимным замком и ловушкой. Как альтернативный вариант возможна поставка напрямую в форме интегрированного решения с установкой по центру!

Потолочный уголок Heradesign®

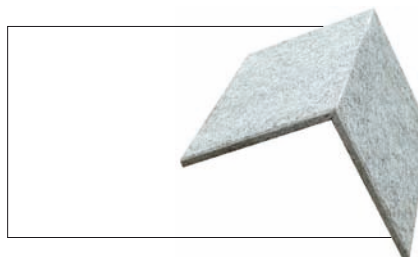

Элемент оформления 1-слойных акустических плит Heradesign® (Trend Akustik, Trend Akustik FR), предназначен как для обшивки элементов конструкции, так и для индивидуального оформления стен и потолков! Разнообразие дизайна, а также функциональные и оптические характеристики сохраняются!

Акустическая прокладка Heradesign® LD

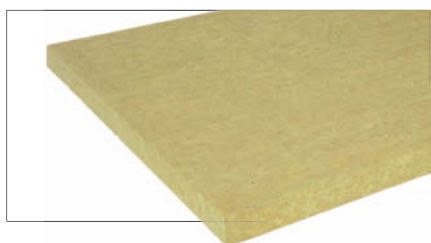

Звукопоглощающая минеральная плита «низкой плотности» в качестве прокладки или забутовки в стенных и потолочных конструкциях при повышенных требованиях к звукопоглощению, объемной плотностью прилб. 50 кг/м3.

Акустические прокладки Heradesign® HD

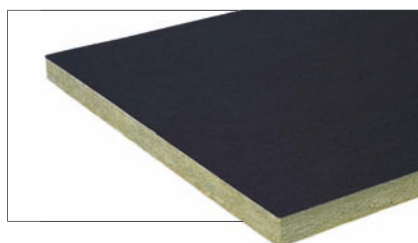

Звукопоглощающая минеральная плита «высокой плотности» в качестве прокладки или забутовки в стенных и потолочных конструкциях при повышенных требованиях к звукопоглощению и противопожарной защите, объемной плотностью прилб. 90кг/м3, с односторонним кашированным стеклохолстом.

Парящий потолок Heradesign®

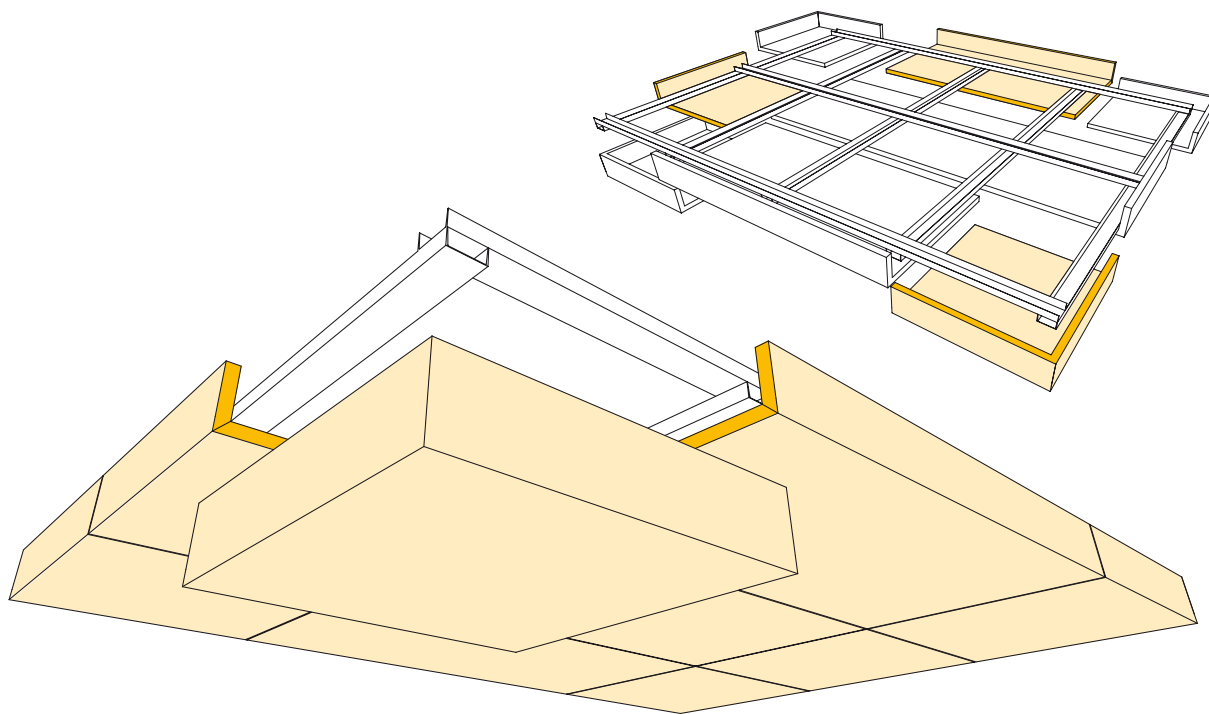

Поперечное сечение парящего потолка

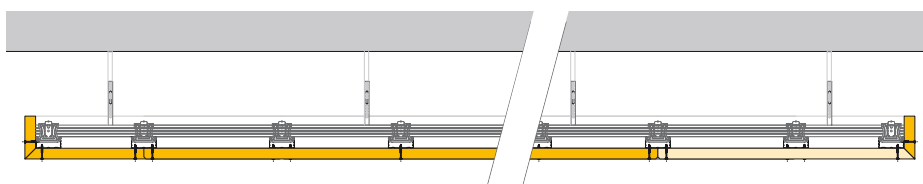

① угловой элемент

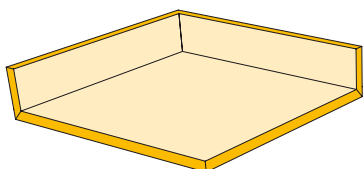

② боковой элемент 600

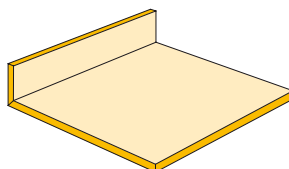

③ боковой элемент 1200

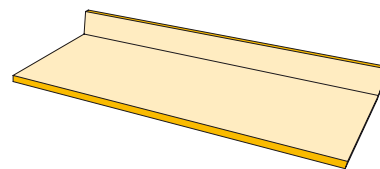

Изделие	Элемент системы	Формат Д x Ш x В, мм	Толщина, мм	Исполнение кромки	Вес, кг/шт.
Heradesign® <i>superfine</i>	1 угловой элемент	600 x 600 x 125	25	AK-01	5,8
	2 боковой элемент 600	600 x 600 x 125			4,9
	3 боковой элемент 1200	1200 x 600 x 125			9,8
	4 стандартный элемент 600	600 x 600			4,1
	5 стандартный элемент 1200	1200 x 600			8,1
Heradesign® <i>fine</i>	1 угловой элемент	600 x 600 x 125	25	AK-01	6,3
	2 боковой элемент 600	600 x 600 x 125			5,4
	3 боковой элемент 1200	1200 x 600 x 125			10,8
	4 стандартный элемент 600	600 x 600			4,5
	5 стандартный элемент 1200	1200 x 600			8,9

Баффл Heradesign®

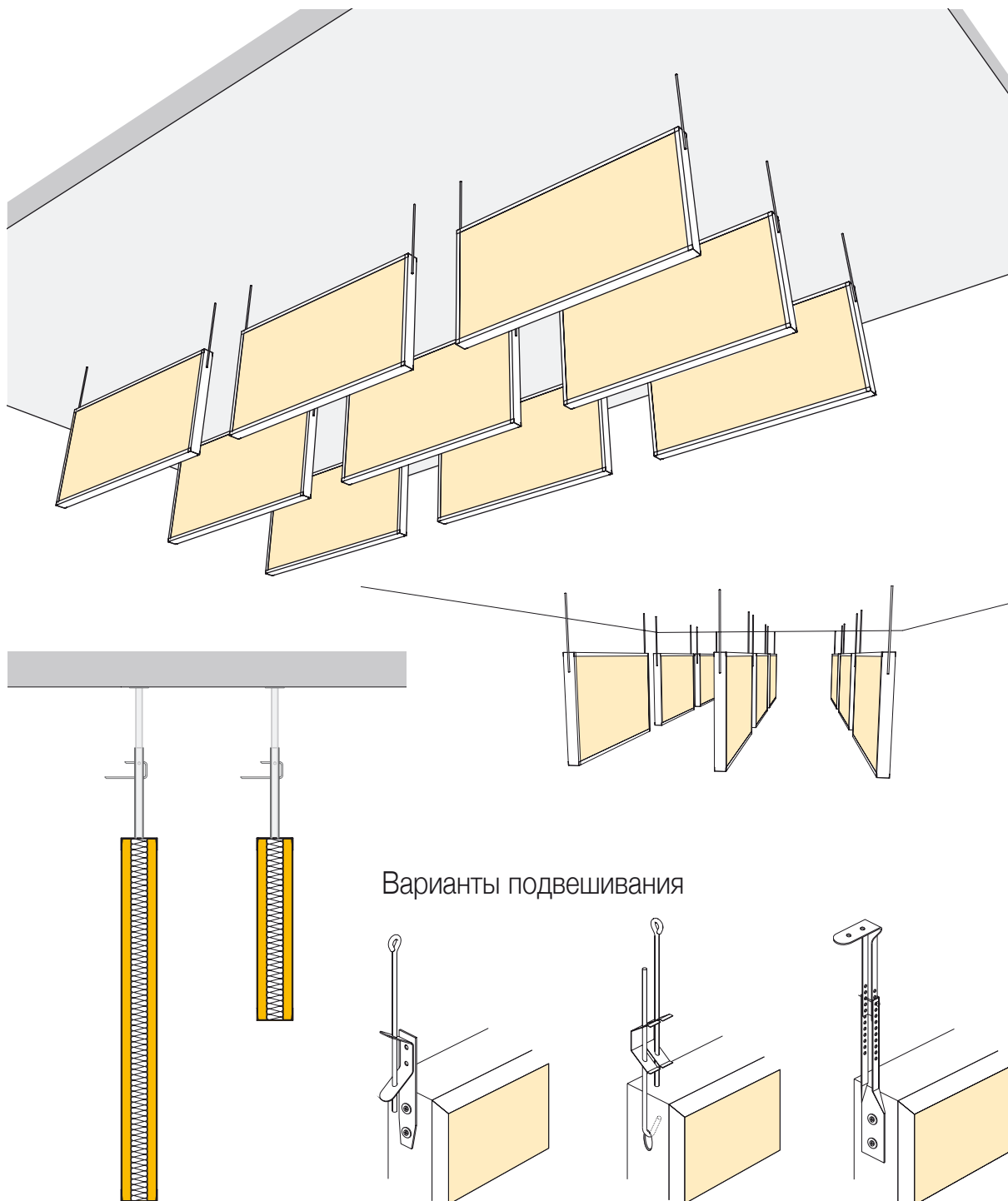

Варианты подвешивания

Изделие ¹⁾	Формат, мм	Толщина (структура) ²⁾ мм	Исполнение кромок	Вес, кг/шт.
Heradesign® <i>superfine</i>	1200 x 600	57 (15/25/15)	Металлическая рама	12,9
	1200 x 300	57 (15/25/15)		6,4
Heradesign® <i>fine</i>	1200 x 600	57 (15/25/15)		13,5
	1200 x 300	57 (15/25/15)		6,7

¹⁾ По запросу возможно также с Heradesign® *superfine* A2 и Heradesign® *fine* A2!

²⁾ Отдельные значения толщины слоев акустического потолка (снаружи) и сердцевины из минеральной ваты (внутри).

Детали конструкции

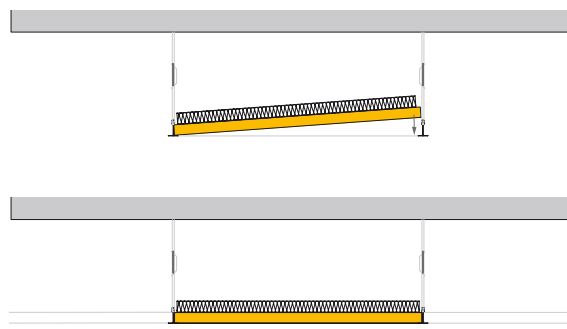
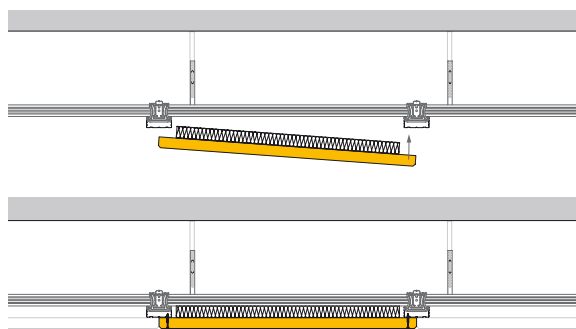
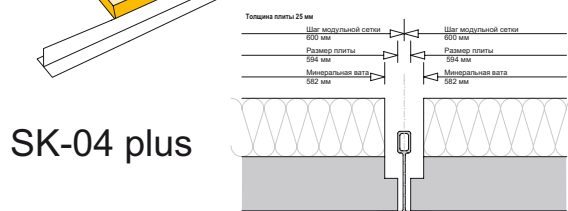
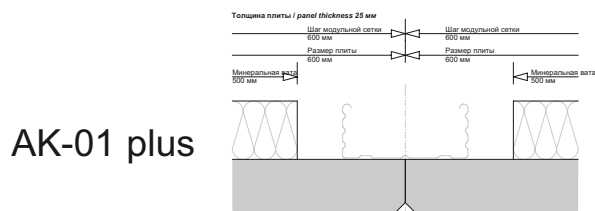
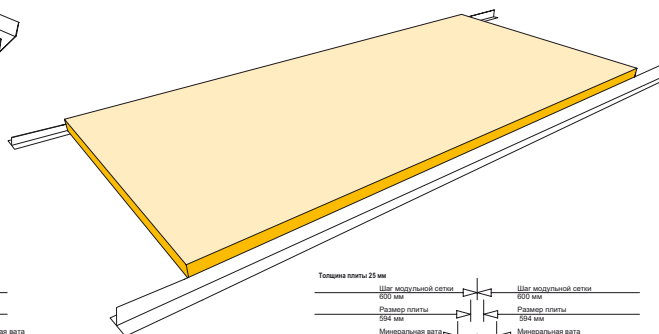
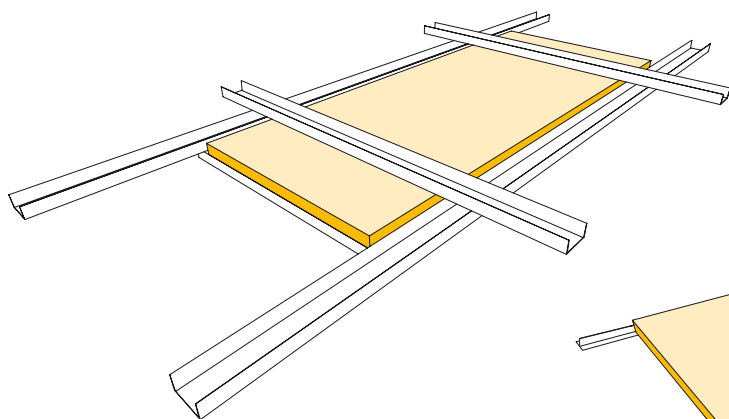

Изделие	Толщина (структура) ¹⁾ мм	Вес, кг/м ²	Исполнение кромки	Шаг модульной сетки, мм	Размер плиты, мм
Heradesign® <i>superfine plus</i>	40 (15/25)	10,1	AK-01 plus	1200/600	1200/600
	50 (25/25)	13,6	AK-01 plus	1200/600	1200/600
	55 (15/40)	11,4	SK-04 plus	1200/600	1194/594
	65 (25/40)	14,9	SK-04 plus	1200/600	1194/594
Heradesign® <i>fine plus</i>	40 (15/25)	10,5	AK-01 plus	1200/600	1200/600
	50 (25/25)	14,7	AK-01 plus	1200/600	1200/600
	55 (15/40)	11,8	SK-04 plus	1200/600	1194/594
	65 (25/40)	16,0	SK-04 plus	1200/600	1194/594
Heradesign® <i>micro plus</i>	50 (25/25)	18,3	AK-01 plus	1200/600	1200/600
	65 (25/40)	19,6	SK-04 plus	1200/600	1194/594
Heradesign® <i>plano plus</i>	50 (25/25)	18,3	AK-01 plus	1200/600	1200/600
	65 (25/40)	19,6	SK-04 plus	1200/600	1194/594

¹⁾ Отдельные значения толщины слоя акустического потолка и сердцевины из минеральной ваты.

Внимание: В стандартном исполнении сердцевина из минеральной ваты изделий Heradesign® Trend Akustik Plus защищена от осыпания – сзади предусмотрено покрытие из стеклохолста, а также защитное покрытие кромок с обратной стороны!

A business unit of

KNAUFINSULATION

Потолочные системы Heradesign
A9702 Ферндорф 29, Австрия
Тел.: +43 4245 2001-3003
Факс: +43 4245 2001-3499
Электронная почта:
office@heradesign.at
www.heradesign.at

Heradesign.

для хорошей архитектуры

 **ACOUSTIC**[®]
MATERIALS & TECHNOLOGIES

ООО "Акустические материалы и технологии"
Украина, Киев, 01010, ул. Гайцана, 8/9, к. 14
Тел. +380 44 280 94 09
Тел./факс +380 44 280 35 19
kiev@acoustic.ua
www.acoustic.ua