

# РУЧНОЙ ИНСТРУМЕНТ И ПРИСПОСОБЛЕНИЯ

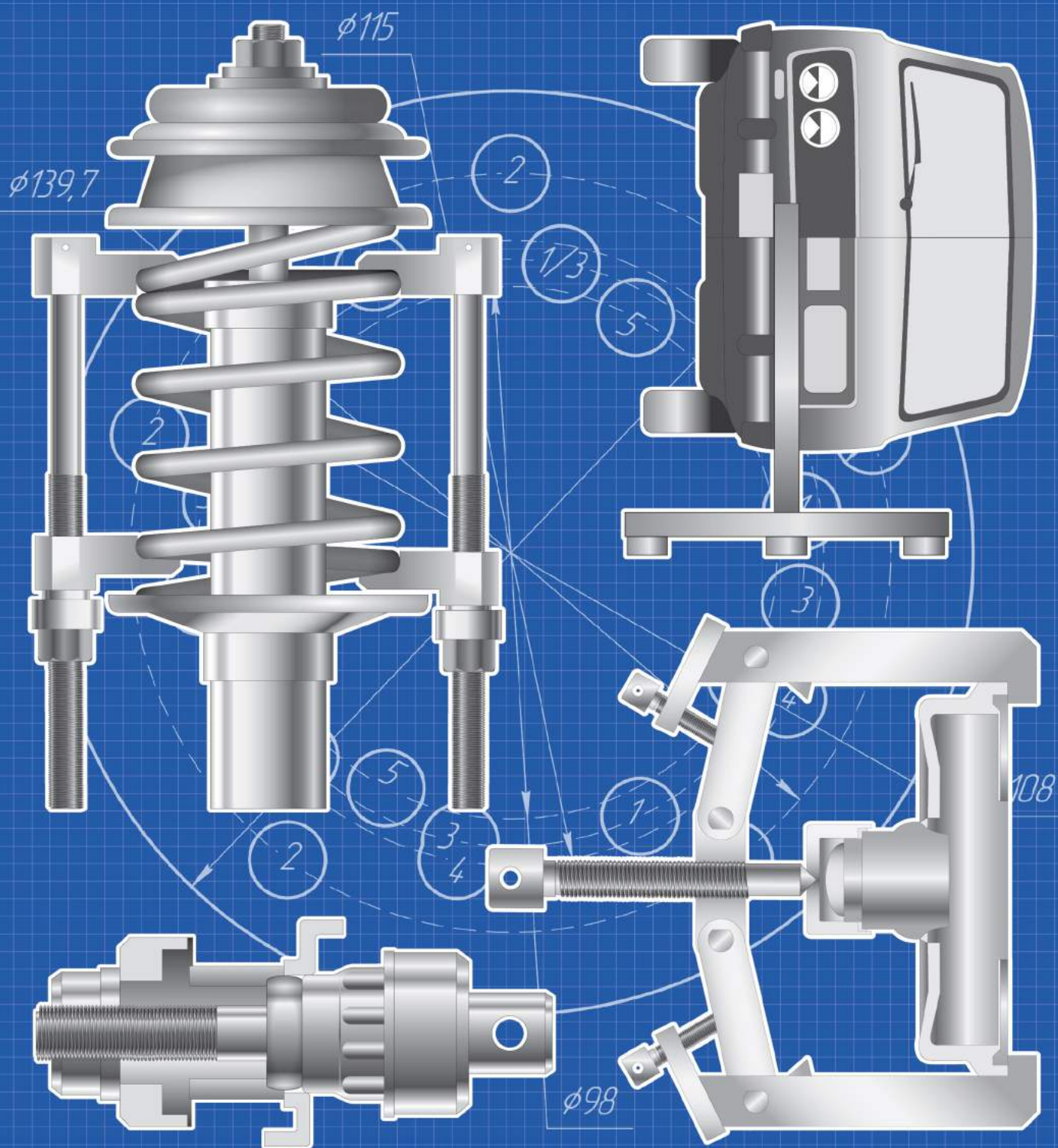

## ДЛЯ РЕМОНТА АВТОМОБИЛЕЙ



## **Ручной инструмент и приспособления для ремонта автомобилей.**

Каким бы совершенным ни был автомобиль, время и дороги берут свое и неминуемо возникает потребность в его ремонте. Обслуживание и ремонт автомобилей на фирменных станциях (СТО), прежде всего, очень дороги – стоимость нормо-часа (особенно для иномарок) достигает \$ 50 и выше; цена некоторых запасных частей подчас сравнима с ценой подержанного автомобиля.

Немало стоят и фирменные инструменты и приспособления. Как правило, такие СТО занимаются обслуживанием автомобилей одной или нескольких марок. Но, к сожалению, для большинства автовладельцев услуги брендовых СТО не по карману.

Совсем иначе обстоят дела в небольших автосервисных мастерских, доступных многим автолюбителям. Здесь ремонтируются автомобили разных марок, а используемый при этом инструмент, приспособления и оснастка большей частью должны быть универсальными, простыми в применении и недорогими.

Данный каталог призван помочь специалистам автосервиса и автолюбителям при выборе инструмента и приспособлений для ремонта широко распространенных на рынках СНГ автомобилей, ВАЗ, ГАЗ, ЗАЗ, УАЗ, «Москвич» и иномарок различных моделей и годов выпуска.

## Содержание

---

1	Инструмент СТАНДАРТ.....	2
1.1	Ключи (гаечные, свечные, балонные, разводные, трубные, Г-образные).....	2
1.2	Отвертки.....	5
1.3	Шарнирно-губцевый инструмент.....	5
1.4	Ручной инструмент широкого применения.....	7
1.5	Съёмники подшипников (двухзахватные, трехзахватные).....	11
2	AIRKRAFT (фитинги, шланги, пневмоинструмент).....	12
2.1	Фитинги.....	12
2.2	Шланги.....	13
2.3	Фильтрующие элементы.....	14
2.4	Пневматические аксессуары.....	14
2.5	Инструменты для ремонта шин.....	15
3	Специнструмент СНГ.....	16
3.1	Ходовая часть.....	16
3.2	Моторная группа.....	21
3.3	Съёмники подшипников (двухзахватные, трехзахватные).....	29
4	Инструмент СНГ.....	31
4.1	Головки торцевые.....	31
4.2	Ручной инструмент широкого применения.....	32
4.3	Наборы торцевых головок.....	35
5	Специнструмент HESHI TOOLS.....	36
6	Инструмент TOPTUL - Хиты продаж.....	42

### Набор ключей 6ед.



Артикул	Комплектация	Кол-во в упаковке
NKK6ST	8, 10, 12, 13, 14, 17мм	8шт.

### Набор ключей 8ед.



Артикул	Комплектация	Кол-во в упаковке
NKK8ST	8-10, 12, 13, 14, 17, 19мм	8шт.

### Набор ключей 12ед.



Артикул	Комплектация	Кол-во в упаковке
NKK12ST	6-14, 17, 19, 22мм	6шт.

### Набор ключей 12ед. (Евро)



Артикул	Комплектация	Кол-во в упаковке
NKK12STE	6, 8, 10, 12-19, 22мм	6шт.

### Набор ключей 12ед.



Артикул	Комплектация	Кол-во в упаковке
NKK12STE-S	6-14, 17, 19, 22мм	6шт.

### Набор ключей 12ед. (Евро)



Артикул	Комплектация	Кол-во в упаковке
NKK12ST-S	6, 8, 10, 12-19, 22мм	6шт.

### Набор ключей 22ед.



Артикул	Комплектация	Кол-во в упаковке
NKK22ST-S	6-19, 21, 22, 24, 27, 30, 32мм	6шт.

### Набор ключей 25ед.



Артикул	Комплектация	Кол-во в упаковке
NKK25ST-S	6-28, 30, 32мм	6шт.

### Ключ свечной с карданом



Артикул	Размер	Длина	Кол-во в упаковке
SPSW1635	16мм	350мм	60шт.
SPSW1621	21мм	350мм	60шт.

### Ключ комбинированный



Артикул	Размер	Длина	Кол-во в упаковке
KK06ST	6мм	100мм	250шт.
KK07ST	7мм	110мм	250шт.
KK08ST	8мм	120мм	125шт.
KK09ST	9мм	130мм	125шт.
KK10ST	10мм	140мм	125шт.
KK11ST	11мм	150мм	125шт.
KK12ST	12мм	160мм	100шт.
KK13ST	13мм	170мм	75шт.
KK14ST	14мм	180мм	50шт.
KK15ST	15мм	190мм	50шт.
KK16ST	16мм	200мм	50шт.

Артикул	Размер	Длина	Кол-во в упаковке
KK17ST	17мм	210мм	50шт.
KK18ST	18мм	220мм	40шт.
KK19ST	19мм	230мм	35шт.
KK21ST	21мм	250мм	25шт.
KK22ST	22мм	260мм	25шт.
KK24ST	24мм	280мм	15шт.
KK27ST	27мм	310мм	10шт.
KK30ST	30мм	340мм	10шт.
KK32ST	32мм	360мм	10шт.

CHROM VANADIUM STEEL  
DIN 895

CR-V

## Ключ гаечный рожковый



Артикул	Размер	Кол-во в упаковке
KR0810	08x10мм	10шт.
KR1012	10x12мм	10шт.
KR1013	10x13мм	10шт.
KR1112	11x12мм	10шт.
KR1213	12x13мм	10шт.
KR1317	13x17мм	10шт.
KR1415	14x15мм	10шт.
KR1719	17x19мм	5шт.
KR1922	19x22мм	5шт.
KR2224	22x24мм	5шт.
KR2427	24x27мм	5шт.

Артикул	Размер	Кол-во в упаковке
KR3032	30x32мм	5шт.
KR3236	32x36мм	5шт.
KR3641	36x41мм	5шт.
KR4146	41x46мм	5шт.
KR4650	46x50мм	5шт.
KR5055	50x55мм	5шт.

## Ключ накидной (угол 45°)



Артикул	Размер	Кол-во в упаковке
KN0810	8x10мм	5шт.
KN1012	10x12мм	5шт.
KN1213	12x13мм	5шт.
KN1415	14x15мм	5шт.
KN1719	17x19мм	5шт.
KN1922	19x22мм	5шт.
KN2224	22x24мм	5шт.
KN2427	24x27мм	5шт.
KN3032	30x32мм	5шт.
KN3236	32x36мм	5шт.
KN3641	36x41мм	5шт.
KN4146	41x46мм	3шт.
KN4650	46x50мм	10шт.
KN5055	50x55мм	10шт.

## Ключ баллонный с лопаткой



Артикул	Размер	Кол-во в упаковке
KB17ST	Ключ баллонный 17мм	10шт.
KB19ST	Ключ баллонный 19мм	10шт.
KB21ST	Ключ баллонный 21мм	10шт.

## Ключ торцевой трубчатый



Артикул	Размер	Длина	Кол-во в упаковке
КТ0607ST	6x7мм	110мм	10шт.
КТ0809ST	8x9мм	110мм	10шт.
КТ0810ST	8x10мм	120мм	10шт.
КТ1011ST	10x11мм	120мм	10шт.
КТ1213ST	12x13мм	140мм	10шт.
КТ1415ST	14x15мм	140мм	10шт.
КТ1417ST	14x17мм	150мм	10шт.
КТ1617ST	16x17мм	150мм	10шт.
КТ1719ST	17x19мм	160мм	5шт.
КТ1819ST	18x19мм	160мм	5шт.
КТ1922ST	19x22мм	170мм	5шт.
КТ2123ST	21x23мм	170мм	5шт.

## Ключ баллонный



Артикул	Размер	Длина	Кол-во в упаковке
KB1922	19x22мм	400мм	10шт.
KB2427	24x27мм	400мм	10шт.
KB2732	27x32мм	400мм	10шт.
KB3032	30x32мм	400мм	10шт.
KB3233	32x33мм	400мм	10шт.

## Ключ баллонный крестовой



Артикул	Размер	Кол-во в упаковке
KBK1	○ 17x19x21мм □ 1/2"	20шт.

## Ключ баллонный крестовой усиленный



Артикул	Размер	Кол-во в упаковке
KBK2	○ 17x19x21мм □ 1/2"	15шт.

## Ключ разводной



Артикул	Размер	Кол-во в упаковке
AW-1150	150мм (6") 0-20мм	6шт.
AW-1200	200мм (8") 0-25мм	5шт.
AW-1250	250мм (10") 0-30мм	5шт.
AW-1300	300мм (12") 0-35мм	5шт.

### Ключ разводной с обрезиненной ручкой



Артикул	Размер	Кол-во в упаковке
AWR2150	150мм (6") 0-20мм	6шт.
AWR2200	200мм (8") 0-25мм	6шт.
AWR2250	250мм (10") 0-30мм	6шт.
AWR2300	300мм (12") 0-35мм	6шт.

### Ключ трубный рычажный



Артикул	Размер	Длина	Кол-во в упаковке
KTR0100	0-45мм	1"	6шт.
KTR0200	0-65мм	1.5"	6шт.
KTR0300	0-85мм	2"	6шт.

### Ключ трубный рычажный



Артикул	Размер	Длина	Кол-во в упаковке
PWR4510	0-45мм	1"	6шт.
PWR4515	0-55мм	1-1/2"	6шт.
PWR4520	0-67мм	2"	6шт.

### Набор шестигранников Г-образных 7ед.



Артикул	Размеры	Кол-во в упаковке
HKS0701	2.5, 3, 4, 5, 6, 8, 10мм	6шт.

### Набор шестигранников Г-образных 9ед.



Артикул	Размеры	Кол-во в упаковке
HKS0901	1.5, 2, 2.5, 3, 4, 5, 6, 8, 10мм	6шт.

### Набор шестигранников Г-образных (длинных) 9ед.



Артикул	Размеры	Кол-во в упаковке
HKS0902	1.5, 2, 2.5, 3, 4, 5, 6, 8, 10мм	6шт.

### Набор шестигранников Г-образных (длинных с шаром) 9ед.



Артикул	Размеры	Кол-во в упаковке
HKS0903	1.5, 2, 2.5, 3, 4, 5, 6, 8, 10мм	6шт.

### Набор ключей TORX Г-образных 9ед.



Артикул	Размеры	Кол-во в упаковке
TKS0901	T10, T15, T20, T25, T27, T30, T40, T45, T50	6шт.

### Набор ключей TORX Г-образных (длинных) 9ед.



Артикул	Размеры	Кол-во в упаковке
TKS0902	T10, T15, T20, T25, T27, T30, T40, T45, T50	6шт.

### Набор Г-обр.шестигранников 8ед.



Артикул	Комплектация	Кол-во в упаковке
AKS0210	2, 3, 3.5, 4, 5, 6, 8, 10мм	20шт.

### Монтировка



Артикул	Длина	Кол-во в упаковке
MP12ST	300мм (12")	12шт.
MP18ST	450мм (18")	6шт.
MP24ST	600мм (24")	6шт.
MP30ST	750мм (30")	6шт.

### Лом гвоздодер



Артикул	Длина	Кол-во в упаковке
LG18ST	450мм (18")	6шт.
LG30ST	750мм (30")	6шт.
LG36ST	900мм (36")	6шт.

## Отвертка



Артикул	Размер	Длина	Кол-во в упаковке	
SDPH0075	+	PH0	75мм	120шт.
SDPH0110	+	PH1	100мм	120шт.

Артикул	Размер	Длина	Кол-во в упаковке	
SDPH0210	+	PH2	100мм	120шт.
SDPH0215	+	PH2	150мм	120шт.
SDPH0315	+	PH3	150мм	120шт.

Артикул	Размер	Длина	Кол-во в упаковке	
SDSL0375	-	3.0	75мм	120шт.
SDSL0410	-	4.0	100мм	120шт.
SDSL0510	-	5.0	100мм	120шт.
SDSL0515	-	5.0	150мм	120шт.
SDSL0610	-	6.0	100мм	120шт.
SDSL0615	-	6.0	150мм	120шт.
SDSL0820	-	8.0	200мм	120шт.

## Отвертка переставная 2 в 1



Артикул	Размер	Длина	Кол-во в упаковке		
DFS0602	+	PH2, -	6.0	100мм	12шт.

## Отвертка переставная 4 в 1



Артикул	Размер	Длина	Кол-во в упаковке		
SDS0601	+	PH1, PH2	5.0, 6.0	100мм	12шт.

## Отвертка переставная 13 в 1



Артикул	Размер	Длина	Кол-во в упаковке		
RSD1301	+	PH1, PH2, PH3		100мм	12шт.
	-	4.0, 5.0, 6.0			
	+	PZ1, PZ2, PZ3			
	+	T15, T20, T25			

## Отвертка переставная 5 в 1

+ фазометр  
(100-500В)

Артикул	Размер	Длина	Кол-во в упаковке		
SDS0501	+	PH1, PH2	5.0, 6.0	100мм	20шт.

## Набор отверток 5 ед.



Артикул	Комплектация	Кол-во в упаковке	
SDS05	+	PH1, PH2	24шт.
	-	5.0, 6.0, 8.0	

## Набор отверток 7 ед.



Артикул	Комплектация	Кол-во в упаковке	
SDS07	+	PH0, PH1, PH2	24шт.
	-	3.0, 4.0, 5.0, 6.0	

## Отвертка-индикатор напряжения



Диапазон измерения напряжения: 100-500В

Артикул	Размер	Длина	Кол-во в упаковке	
ETP1050	-	4.0	140мм	12шт.

## Плоскогубцы с боковым резом



Артикул	Размер	Кол-во в упаковке
PLSC0106	160мм (6")	36шт.
PLSC0107	180мм (7")	36шт.
PLSC0108	200мм (8")	36шт.

## Плоскогубцы диэлектрические



Изолированные ручки

1000V

Артикул	Размер	Кол-во в упаковке
IPL0108	200мм (8")	36шт.

## Плоскогубцы переставные



Артикул	Размер	Кол-во в упаковке
PLWP0110	250мм (10")	36шт.
PLWP0112	300мм (12")	24шт.

### Бокорезы усиленные



Артикул	Размер	Кол-во в упаковке
PLHD0107	180мм (7")	36шт.

### Бокорезы диэлектрические



Изолированные ручки **1000V**

Артикул	Размер	Кол-во в упаковке
IDC0107	180мм (7")	36шт.

### Бокорезы



Артикул	Размер	Кол-во в упаковке
PLDC0106	160мм (6")	36шт.
PLDC0107	180мм (7")	36шт.

### Кабелерез



Артикул	Длина	Кол-во в упаковке
CCR0240	240мм	36шт.

### Труборез (для труб ПВХ)



Артикул	Диаметр трубы	Кол-во в упаковке
PVC0101	0-42мм	36шт.

### Труборез профессиональный (для труб ПВХ)



Артикул	Диаметр трубы	Кол-во в упаковке
PVC0202	0-42мм	36шт.

### Плоскогубцы с удлиненными губками



Артикул	Размер	Кол-во в упаковке
PLLN0106	160мм (6")	36шт.
PLLN0108	200мм (8")	36шт.

### Плоскогубцы с удлиненными губками (загнутые)



Артикул	Размер	Кол-во в упаковке
PLBN0106	160мм (6")	36шт.
PLBN0108	200мм (8")	36шт.

### Набор шарнирно-губцевого инструмента Зед.



Артикул	Кол-во в упаковке
SPP0301	12шт.

### Клещи для снятия изоляции



Артикул	Размер	Кол-во в упаковке
PLWS0106	160мм (6")	36шт.

### Набор круглогубцев Зед.



Артикул	Размер	Кол-во в упаковке
SCP0407	180мм (7")	12шт.

### Круглогубцы для снятия стопорных колец (разжим загнутые)



Артикул	Размер	Кол-во в упаковке
СРЕВ0107	180мм (7")	36шт.



Круглогубцы для снятия стопорных колец (сжим прямые)



Артикул	Размер	Кол-во в упаковке
CPIS0107	180мм (7")	36шт.

Круглогубцы для снятия стопорных колец (сжим загнутые)



Артикул	Размер	Кол-во в упаковке
CPIB0107	180мм (7")	36шт.

Круглогубцы для снятия стопорных колец (разжим прямые)



Артикул	Размер	Кол-во в упаковке
CPES0107	180мм (7")	36шт.

Круглогубцы



Артикул	Длина	Кол-во в упаковке
PLRN0106	160мм (6")	36шт.

Клещи для обжима клемм



Артикул	Размер	Кол-во в упаковке
PLC0701	180мм (7")	36шт.

Клещи для обжима клемм



Артикул	Размер	Кол-во в упаковке
PLM0850	215мм (8.5")	36шт.

Клещи для обжима клемм (автоматические)



Артикул	Кол-во в упаковке
MWS0101	36шт.

Ножницы по металлу 10" (правые)



Артикул	Размер	Кол-во в упаковке
ASRS0110	250мм (10")	36шт.

Ножницы по металлу 10" (левые)



Артикул	Размер лезвия	Кол-во в упаковке
ASLS0110	250мм (10")	36шт.

Ножницы по металлу 10" (прямые)



Артикул	Размер	Кол-во в упаковке
ASSC0110	250мм (10")	36шт.

Ножовка по металлу профессиональная



Артикул	Размер полотна	Кол-во в упаковке
HSP0300	300мм	6шт.

Ножовка по металлу с металлической ручкой



Регулируемая планка

Артикул	Размер полотна	Кол-во в упаковке
HSA2530	250, 300мм	6шт.

### Полотно ножовочное по металлу



Артикул	Параметры полотна	Кол-во в упаковке
SBB0024	L=300мм, 24Тх1"	100шт.

### Нож универсальный



Артикул	Размер лезвия	Кол-во в упаковке
СКЕ0101	18мм	36шт.

### Нож универсальный с винтовым фиксатором



Артикул	Размер лезвия	Кол-во в упаковке
СКК0118	18мм	12шт.

### Нож универсальный с автоматической сменой лезвий

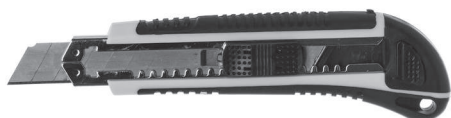

В комплекте 3 лезвия

Артикул	Размер лезвия	Кол-во в упаковке
СКА0318	18мм	12шт.

### Комплект лезвий для ножа

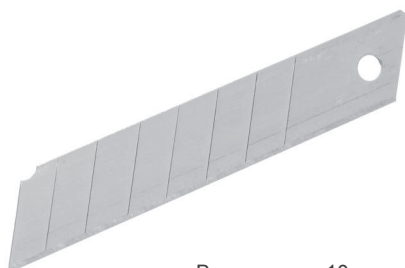

В комплекте 10 лезвий

Артикул	Размер лезвия	Кол-во в упаковке
SCB1018	18мм	50шт.

### Напильник квадратный



Артикул	Профиль	Длина	Кол-во в упаковке
SQF0150	■	150мм	12шт.
SQF0200	■	200мм	12шт.
SQF0250	■	250мм	12шт.
SQF0300	■	300мм	12шт.

### Напильник круглый



Артикул	Профиль	Длина	Кол-во в упаковке
RFF0200	●	200мм	12шт.

### Напильник полукруглый



Артикул	Профиль	Длина	Кол-во в упаковке
HRF0200	◐	200мм	12шт.

### Напильник плоский



Артикул	Профиль	Длина	Кол-во в упаковке
MFF0150	▬	150мм	12шт.
MFF0200	▬	200мм	12шт.
MFF0250	▬	250мм	12шт.
MFF0300	▬	300мм	12шт.

### Напильник трехгранный



Артикул	Профиль	Длина	Кол-во в упаковке
TSF0150	▲	150мм	12шт.
TSF0200	▲	200мм	12шт.
TSF0250	▲	250мм	12шт.

### Набор напильников 3 ед.



Артикул	Профиль	Длина	Кол-во в упаковке
SFF0301	● ▬ ▲	200мм	30шт.

### Набор напильников 5 ед.



Артикул	Профиль	Длина	Кол-во в упаковке
SFF0501	■ ▲ ▬ ◐ ●	200мм	24шт.

Степлер механический  
с обрезиненной ручкой



Артикул	Размер скобы	Кол-во в упаковке
SGL0408	11,3x0,7x4-8мм	10шт.

Степлер механический  
с обрезиненной ручкой



Артикул	Размер скобы	Кол-во в упаковке
SGA0414	11,3x0,7x4-14мм	10шт.

Степлер механический универсальный «Профи» 3 в 1



Артикул	Размер скобы	Кол-во в упаковке
SGP0414	4-14мм	10шт.

Заклёпочник



Артикул	Размер заклепки	Кол-во в упаковке
SHR2901	Ø2.4, 3.2, 4.0, 4.8мм	36шт.

Заклёпочник усиленный



Артикул	Размер заклепки	Кол-во в упаковке
SHR2905	Ø2.4, 3.2, 4.0, 4.8мм	6шт.

Набор стамесок 4ед.  
(деревянная ручка)



Артикул	Размеры	Кол-во в упаковке
SWC0101	6-24мм	6шт.

Набор стамесок 4ед.  
(двухкомпонентная ручка)



Артикул	Размеры	Кол-во в упаковке
SWC0202	6-24мм	6шт.

Молоток (деревянная ручка)



Артикул	Вес	Кол-во в упаковке
ЕНW0200	200г	12шт.
ЕНW0300	300г	12шт.
ЕНW0500	500г	12шт.
ЕНW0800	800г	12шт.
ЕНW1000	1000г	12шт.

Молоток  
(фибергласовая ручка)



Артикул	Вес	Кол-во в упаковке
ЕНF0200	200г	12шт.
ЕНF0300	300г	12шт.
ЕНF0500	500г	12шт.
ЕНF0800	800г	12шт.
ЕНF1000	1000г	12шт.

Молоток столярный  
(фибергласовая ручка)



Артикул	Вес	Кол-во в упаковке
СНF0450	450г	12шт.

Кувалда  
(Деревянная ручка)



Артикул	Вес	Кол-во в упаковке
SHW1000	1000г	6шт.
SHW1500	1500г	6шт.
SHW2000	2000г	6шт.

Кувалда  
(Фибрегласовая ручка)



Артикул	Вес	Кол-во в упаковке
SHF1000	1000г	6шт.
SHF1500	1500г	6шт.
SHF2000	2000г	6шт.

### Рулетка профессиональная



Артикул	Длина	Полотно	Кол-во в упаковке
SMT-0316	3м	16мм	10шт.
SMT-0519	5м	19мм	10шт.
SMT-7E25	7.5м	25мм	6шт.

### Рулетка профессиональная с автостопом полотна



Артикул	Длина	Полотно	Кол-во в упаковке
PMT-0316	3м	16мм	10шт.
PMT-0519	5м	19мм	10шт.
PMT-7E25	7.5м	25мм	6шт.

### Штангенциркуль



Артикул	Диапазон измерений	Кол-во в упаковке
SVC0115	0-150мм	50шт.

### Штангенциркуль цифровой



Артикул	Диапазон измерений	Кол-во в упаковке
DVC0115	0-150мм	50шт.

### Уровень строительный



Артикул	Длина	Кол-во в упаковке
LWH0040	400мм	50шт.
LWH0060	600мм	50шт.
LWH0080	800мм	50шт.
LWH0100	1000мм	30шт.
LWH0150	1500мм	20шт.
LWH0200	2000мм	20шт.

### Струбцина тип «G»



Артикул	Размеры	Кол-во в упаковке
GC1302	50мм	12шт.
GC1303	75мм	6шт.
GC1304	100мм	6шт.
GC1306	150мм	6шт.
GC1308	200мм	6шт.

### Струбцина столярная тип «F»



Артикул	Размеры	Кол-во в упаковке
FC5015	50x150мм	50шт.
FC5025	50x250мм	50шт.
FC5030	50x300мм	50шт.
FC8030	80x300мм	12шт.
FC1230	120x300мм	10шт.
FC1250	120x500мм	6шт.

### Тиски слесарные стальные



Артикул	Размеры	Кол-во в упаковке
TSS3	75мм (3")	4шт.
TSS4	100мм (4")	4шт.
TSS6	150мм (6")	2шт.

### Тиски слесарные чугунные поворотные



Артикул	Размеры	Кол-во в упаковке
TSC4	100мм (4")	4шт.
TSC6	150мм (6")	2шт.
TSC8	200мм (8")	2шт.

### Переноска гаражная



Артикул	Длина кабеля	Кол-во в упаковке
ПЕР5С	5м	1шт.
ПЕР10С	10м	1шт.
ПЕР15С	15м	1шт.
ПЕР20С	20м	1шт.

### Переноска гаражная (бобина)



Артикул	Длина
ПЕР15Б	15м
ПЕР20Б	20м
ПЕР25Б	25м
ПЕР30Б	30м
ПЕР30БС	30м (силовая)
ПЕР40Б	40м
ПЕР40БС	40м (силовая)
ПЕР50Б	50м

Набор метчиков и плашек 20ед.

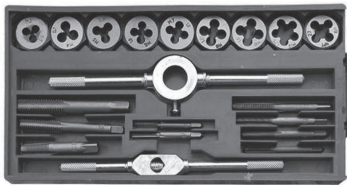

Артикул	Комплектация	Кол-во в упаковке
TDS2001	M3x0,5; M4x0,7; M5x0,8; M6x1,0; M7x1,0; M8x1,25; M10x1,5; M12x1,75	50шт.

Набор метчиков и плашек 40ед.

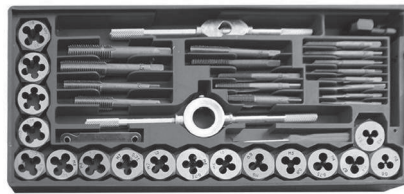

Артикул	Кол-во в упаковке
TDS4001	50шт.

Комплектация

M3x0,5; M3x0,6; M4x0,7; M4x0,75; M5x0,8;  
M5x0,9; M6x0,75; M6x1,0; M7x0,75;  
M7x1,0; M8x1,0; M8x1,25; M10x1,25;  
M10x1,5; M12x1,5; M12x1,75



Съёмник подшипников  
двухзахватный



Артикул	Размер	Кол-во в упаковке
SP203ST	75мм (3")	40шт.
SP204ST	100мм (4")	40шт.
SP206ST	150мм (6")	30шт.
SP208ST	200мм (8")	20шт.
SP210ST	250мм (10")	20шт.
SP212ST	300мм (12")	20шт.

Съёмник подшипников  
двухзахватный



Артикул	Размер	Кол-во в упаковке
SK2L3	75мм (3")	40шт.
SK2L4	100мм (4")	25шт.
SK2L6	150мм (6")	10шт.
SK2L8	200мм (8")	10шт.
SK2L10	250мм (10")	4шт.
SK2L12	300мм (12")	4шт.
SK2L14	350мм (14")	4шт.
SK2L16	400мм (16")	2шт.

CHROM VANADIUM STEEL DIN 895 **CR-V**

Съёмник подшипников  
трехзахватный



Артикул	Размер	Кол-во в упаковке
SP303ST	75мм (3")	40шт.
SP304ST	100мм (4")	30шт.
SP306ST	150мм (6")	20шт.
SP308ST	200мм (8")	10шт.
SP310ST	250мм (10")	10шт.
SP312ST	300мм (12")	10шт.

Съёмник подшипников  
трехзахватный



Артикул	Размер	Кол-во в упаковке
SK3L3	75мм (3")	30шт.
SK3L4	100мм (4")	30шт.
SK3L6	150мм (6")	16шт.
SK3L8	200мм (8")	16шт.
SK3L10	250мм (10")	8шт.
SK3L12	300мм (12")	6шт.
SK3L14	350мм (14")	4шт.
SK3L16	400мм (16")	3шт.
SK3L20	500мм (20")	2шт.
SK3L24	600мм (24")	2шт.

Съёмник двухзахватный  
«рельс»



Артикул	Размер	Кол-во в упаковке
SK2R1	№1 (60x70мм)	40шт.
SK2R2	№2 (70x80мм)	26шт.
SK2R3	№3 (80x90мм)	20шт.
SK2R4	№4 (120x130мм)	16шт.
SK2R5	№5 (160x170мм)	12шт.

Съёмник двухзахватный  
«рельс» (с фиксацией)



Артикул	Размер	Кол-во в упаковке
SK2R1F	35x45мм	50шт.
SK2R2F	38x65мм	50шт.
SK2R3F	40x80мм	40шт.
SK2R4F	55x90мм	30шт.
SK2R5F	70x120мм	20шт.

Съёмник двухзахватный  
«рельс» (усиленный)



Артикул	Размер	Кол-во в упаковке
SK2R1U	35x45мм	50шт.
SK2R2U	38x65мм	50шт.
SK2R3U	40x80мм	40шт.
SK2R4U	55x90мм	30шт.
SK2R5U	70x120мм	20шт.

### Съёмник двух-трёхзахватный (с фиксацией)



Артикул	Размер	Кол-во в упаковке
SK23L3	75-100мм	20шт.
SK23L6	150-200мм	15шт.
SK23L8	200x250мм	10шт.

### Съёмник подшипников внутренний



Артикул	Размер	Кол-во в упаковке
SK3VN	50мм (2")	20шт.

### Съёмник втулок гидравлический 8 тонн



Артикул	Размеры	Кол-во в упаковке
SVH2260	Ø 22, 27, 34, 43, 49, 60мм	20шт.

### Быстроразъёмное соединение



Артикул	Размер	Кол-во в упаковке
SE1-2SH	Для шланга 6мм	10шт.
SE1-3SH	Для шланга 8мм	10шт.
SE1-4SH	Для шланга 10мм	10шт.

### Быстроразъёмное соединение (Profi)



Made in Italy

Артикул	Размер	Кол-во в упаковке
SE6-2SH	Для шланга 6мм	10шт.
SE6-3SH	Для шланга 8мм	10шт.
SE6-4SH	Для шланга 10мм	10шт.

### Быстроразъёмное соединение



Артикул	Внутренняя резьба	Кол-во в упаковке
SE1-2SF	1/4"	10шт.
SE1-4SF	1/2"	10шт.

### Быстроразъёмное соединение (Profi)



Made in Italy

Артикул	Внутренняя резьба	Кол-во в упаковке
SE6-2SF	1/4"	10шт.
SE6-4SF	1/2"	10шт.

### Быстроразъёмное соединение



Артикул	Внешняя резьба	Кол-во в упаковке
SE1-2SM	1/4"	10шт.
SE1-4SM	1/2"	10шт.

### Быстроразъёмное соединение (Profi)



Made in Italy

Артикул	Внешняя резьба	Кол-во в упаковке
SE6-2SM	1/4"	10шт.
SE6-4SM	1/2"	10шт.

### Переходник «папа»



Артикул	Внешняя резьба	Кол-во в упаковке
SE3-2PM	1/4"	50шт.
SE3-4PM	1/2"	50шт.

### Переходник «папа» (Profi)



Made in Italy

Артикул	Внешняя резьба	Кол-во в упаковке
SE2-2PM	1/4"	50шт.
SE2-4PM	1/2"	50шт.

### Переходник «папа»



Артикул	Размер	Кол-во в упаковке
SE3-2PH	Для шланга 6мм	50шт.
SE3-3PH	Для шланга 8мм	50шт.
SE3-4PH	Для шланга 10мм	50шт.

Переходник «папа»



Артикул	Внутренняя резьба	Кол-во в упаковке
SE3-2PF	1/4"	50шт.
SE3-4PF	1/2"	50шт.

Переходник с наружной резьбой 1/4



Артикул	Размер	Кол-во в упаковке
SMH04-04	Для шланга 6мм	50шт.
SMH04-05	Для шланга 8мм	50шт.
SMH04-06	Для шланга 10мм	50шт.
SMH04-08	Для шланга 12мм	50шт.

Переходник с наружной резьбой 1/2



Артикул	Размер	Кол-во в упаковке
SMH08-05	Для шланга 8мм	25шт.
SMH08-06	Для шланга 10мм	25шт.
SMH08-08	Для шланга 12мм	25шт.

Резбовое соединение с внутренней резьбой



Артикул	Внутренняя резьба	Кол-во в упаковке
SFF04-04	1/4"x1/4"	50шт.

Резбовое соединение с наружной резьбой



Артикул	Внешняя резьба	Кол-во в упаковке
SMM08-04	1/4"x1/2"	25шт.

Резбовое соединение с наружной резьбой



Артикул	Внешняя резьба	Кол-во в упаковке
SMM04-04	1/4"x1/4"	50шт.

Тройник с внутренней резьбой



Артикул	Внутренняя резьба	Кол-во в упаковке
S1277-2	1/4"	25шт.

Крестовое соединение с внутренней резьбой



Артикул	Внутренняя резьба	Кол-во в упаковке
S1283-2	1/4"	25шт.

Насадка для пистолета подкачки колес



Артикул	Размер	Кол-во в упаковке
ATC-09	8мм	25шт.

Шланг спиральный полиуретановый



Артикул	Диаметр (внутр./внешн.)	Длина	Кол-во в упаковке
АНС46-A	5.5x8мм	5м	50шт.
АНС46-B	5.5x8мм	10м	25шт.
АНС46-C	5.5x8мм	15м	20шт.
АНС46-D	5.5x8мм	20м	20шт.
АНС46-E	6.5x10мм	5м	50шт.
АНС46-F	6.5x10мм	10м	20шт.
АНС46-G	6.5x10мм	15м	20шт.
АНС46-H	6.5x20мм	15м	20шт.

Шланг спиральный полиуретановый (Profli)



Made in Italy

Артикул	Диаметр (внутр./внешн.)	Длина	Кол-во в упаковке
АНС48-I	8x12мм	5м	40шт.
АНС48-J	8x12мм	10м	20шт.
АНС48-K	8x12мм	15м	20шт.
АНС48-L	8x12мм	20м	15шт.

### Шланг резиновый армированный



До 20атм., с быстроразъёмными соединениями

Артикул	Диаметр (внутр./внешн.)	Длина	Кол-во в упаковке
АНС-10-В	6x13мм	20м	5шт.
АНС-10-Е	8x15мм	20м	4шт.
АНС-10-Ф	8x15мм	50м	2шт.
АНС-10-Н	10x17мм	20м	4шт.

### Шланг резиновый армированный (Profi)



Made in Italy

До 20атм., с быстроразъёмными соединениями

Артикул	Диаметр (внутр./внешн.)	Длина	Кол-во в упаковке
АНС-16-Е	8x15мм	20м	5шт.

### Блок подготовки воздуха



Артикул	Диаметр резьбы	Кол-во в упаковке
BFC4000	1/2"	25шт.

### Блок подготовки воздуха (Profi)



Made in Italy

Артикул	Диаметр резьбы	Кол-во в упаковке
AFRL804	1/2"	20шт.

### Фильтр очистки воздуха с редуктором



Артикул	Диаметр резьбы	Кол-во в упаковке
BFR4000	1/2"	25шт.

### Фильтр очистки воздуха с редуктором (Profi)



Made in Italy

Артикул	Диаметр резьбы	Кол-во в упаковке
AFR804	1/2"	25шт.

### Фильтр очистки воздуха



Артикул	Диаметр резьбы	Кол-во в упаковке
BF4000	1/2"	50шт.

### Фильтр очистки воздуха (Profi)



Made in Italy

Артикул	Диаметр резьбы	Кол-во в упаковке
AF804	1/2"	40шт.

### Мини-масленка для пневмоинструмента



Артикул	Диаметр резьбы	Кол-во в упаковке
SP008	1/4"	250шт.

### Мини-фильтр для пневмоинструмента



Артикул	Диаметр резьбы	Кол-во в упаковке
AF-2	1/4"	100шт.

### Пистолет для подкачки колес с манометром



Артикул	Диапазон работы	Кол-во в упаковке
STG-05	0-12атм.	50шт.

### Пистолет для подкачки колес с манометром



Артикул	Диапазон работы	Кол-во в упаковке
STG-08	0-12атм.	50шт.



Пистолет для подкачки колес с манометром (Professional)



Артикул	Диапазон работы	Кол-во в упаковке
STG-29	0-12атм.	50шт.

Насадка для подкачки колес



Артикул	Длина	Кол-во в упаковке
DTC-12	250мм	100шт.

Манометр шинный



Артикул	Диапазон работы	Кол-во в упаковке
SP5101A	0-4атм.	100шт.

Манометр шинный (металлический корпус)



Артикул	Диапазон работы	Кол-во в упаковке
SDG-5243	0-6атм.	100шт.

Пистолет продувочный (пластиковая ручка)



Артикул	Длина	Кол-во в упаковке
ABG-01	100мм	100шт.

Пистолет продувочный (пластиковая ручка)



Артикул	Длина	Кол-во в упаковке
ABG-01A	300мм	100шт.

Пистолет продувочный



Артикул	Длина	Кол-во в упаковке
DG-10-1	15мм	100шт.

Пистолет продувочный с дополнительным наконечником



Артикул	Длина	Доп. нак.	Кол-во в упаковке
DG-10-1+3	15мм	80мм	100шт.

Пневмопистолет для распыления жидкостей



Артикул	Объем бака	Давление	Кол-во в упаковке
WG-01	600мл	до 10атм.	2шт.

Отвертка для золотника

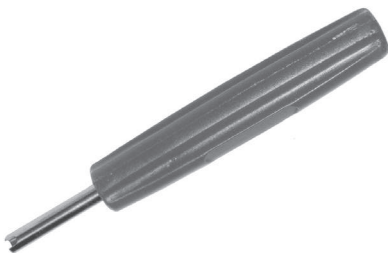

Артикул	Длина	Кол-во в упаковке
VTC-03A	100мм	100шт.

Отвертка для золотника (длинная)



Артикул	Длина	Кол-во в упаковке
VTC-03B	240мм	100шт.

Шило для ремонта автошин (спиральное)



Артикул	Кол-во в упаковке
STR-39-1	100шт.

### Шило для ремонта автошин



Артикул	Кол-во в упаковке
STR-39-3	100шт.

### Зачистная машинка пневматическая



Артикул	TP-201K
---------	---------

#### Характеристики зачистной машинки

Цанговый зажим	6мм, 1/4"
Скорость вращения	22 000об./мин.
Расход воздуха	170л/мин.

#### Комплектация

Зачистная машинка	1шт.
Цанговый зажим 1/8"	1шт.
Шлифовальный камень 1/4"	5шт.
Шлифовальный камень 1/8"	5шт.
Ключ	2шт.
Штуцер 1/4"	1шт.
Пластиковый кейс	1шт.

### Съёмник рулевых тяг «ВАЗ 2101-2107»



Артикул	Производитель
СРТЖКрЛ	Красный Луч
СРТЖХ	Харьков

### Съёмник рулевых тяг и шаровых опор «ВАЗ 2108-2110»



Артикул	Производитель
СРТ08КрЛ	Красный Луч

### Съёмник рулевых тяг «Волга»

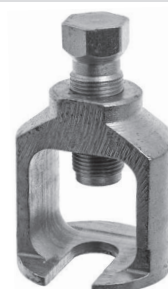

Артикул	Производитель
СРТВ	Харьков

### Съёмник рулевых тяг «Ланос»

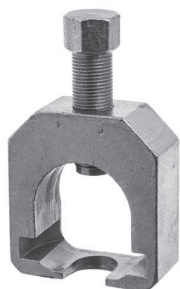

Артикул	Производитель
СРТЛАН	Харьков

### Съёмник рулевых тяг «Газель»



Артикул	Производитель
СРТГАЗ	Харьков

### Съёмник рулевых тяг «Бус»



Артикул	Производитель
СРТБУС	Харьков

### Съёмник рулевых тяг «Бус» (большой)



Артикул	Производитель
СРТБУСБ	Харьков

### Съёмник рулевых тяг и шаровых опор с ручкой «Супер»

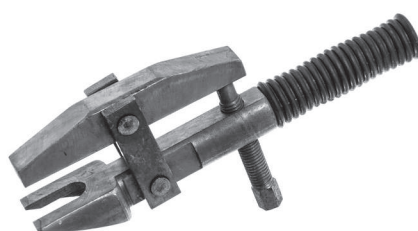

Артикул	Производитель
СУПЕРКрЛ	Красный Луч

### Съёмник рулевых тяг и шаровых опор универсальный



Артикул	Производитель
СРТУВ	Воронеж

**Съёмник рулевых тяг и шаровых опор с ручкой**

Артикул	Производитель
СРТУВ-Р	Воронеж

**Съёмник рулевых тяг и шаровых опор «Уголок»**

Артикул	Производитель
УГОЛХ	Харьков

**Съёмник рулевых тяг и шаровых опор «Вилка»**

Артикул	Производитель
ВИЛЦХ	Харьков

**Съёмник сошки**

Артикул	Производитель
СОШКрЛ	Красный Луч

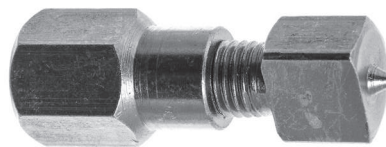
**Съёмник шаровых опор ВАЗ 2101-2107 «Солдатик»**

Артикул	Производитель
СШОСОЛД	Харьков

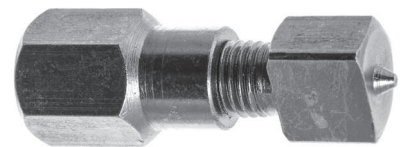
**Съёмник шаровых опор ВАЗ 2101-2107 «Солдатик»**

Артикул	Производитель
СШОСОЛД-ХРВ	Харьков

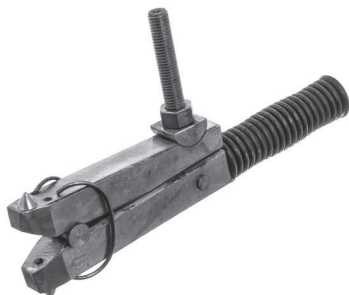
**Съёмник шаровых опор «ВАЗ 2101-2107» с ручкой**

Артикул	Производитель
СШОРУЧкРл	Красный Луч

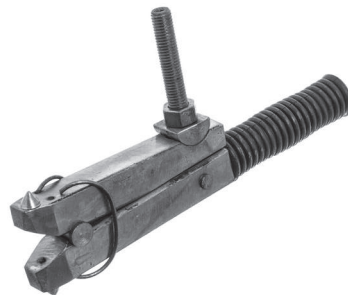
**Съёмник шаровых опор «ВАЗ 2101-2107» с ручкой**

Артикул	Производитель
СШОРУЧХ	Харьков

**Съёмник шаровых опор «Москвич»**

Артикул	Производитель
СШОМОСКВ	Красный Луч

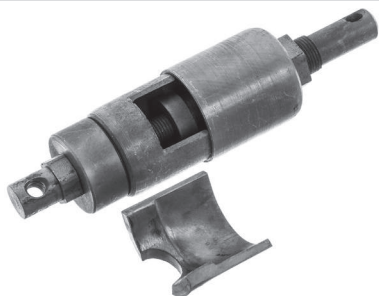
**Съёмник сайлентблоков «ВАЗ 2101-2107»**

Артикул	Производитель
ССБЖКрЛ	Красный Луч

**Съёмник сайлентблоков «ВАЗ 2108-2110»**

Артикул	Производитель
ССБ08КрЛ	Красный Луч

**Съёмник сайлентблоков «Волга»**

Артикул	Производитель
ССБВКрЛ	Красный Луч

**Съёмник сайлентблоков  
«Газель»**



Артикул Производитель  
ССБГАЗЦХ Харьков

**Съёмник сайлентблоков  
«Москвич»**



Артикул Производитель  
ССБМКрЛ Красный Луч

**Съёмник сайлентблоков  
«Нива»**



Артикул Производитель  
ССБНИВА Красный Луч

**Съёмник подшипников ступицы  
«ВАЗ 2101-2107»**



Артикул Производитель  
ПОДШСТЖ Харьков

**Съёмник подшипников ступицы  
«ВАЗ 2108-2109»**



Артикул Производитель  
ПОДШ08КрЛ Красный Луч

**Съёмник подшипников ступицы  
«ВАЗ 2108-2109» с лапами**



Артикул Производитель  
ПОДШ08Л Красный Луч

**Съёмник подшипников ступицы  
универсальный**



Артикул Производитель  
ПОДШСТ-УН Харьков

**Съёмник подшипников ступицы  
«Москвич 2141»**



Артикул Производитель  
ПОДШ41КрЛ Красный Луч

**Съёмник реактивных тяг  
«ВАЗ 2101-2107»**



Артикул Производитель  
РЕАКТ Красный Луч

**Съёмник реактивных тяг  
«ВАЗ 2101-2107»**



Артикул Производитель  
РЕАКТ-Пуля Харьков

**Съёмник подшипников полуоси  
«ВАЗ 2101-2107»**



Артикул Производитель  
СКППЖКрЛ Красный Луч

**Съёмник подшипников полуоси  
универсальный**



Артикул Производитель  
СПОЛ Харьков

Съёмник крестовин  
«ВАЗ 2101-2107»

Артикул	Производитель
СККРЕСТ	Красный Луч

Засушариватель рулевых  
пальцев «Москвич» домиком

Артикул	Производитель
ЗРПДОМ	Красный Луч

Засушариватель рулевых  
пальцев «Москвич» струбцина

Артикул	Производитель
ЗРПСТР	Красный Луч

Клещи хомутов для ШРУС



Артикул	Производитель
КХШМ	Харьков

Ключ амортизатора  
ВАЗ, Москвич

Артикул	Производитель
АМВМХ	Харьков

Ключ амортизаторный  
универсальный

Артикул	Производитель
АМУН	Харьков

Ключ для подтягивания рейки  
«ВАЗ 2108-2109»

Артикул	Производитель
КПРЕЙ08МС	Харьков

Ключ для подтягивания рейки  
«ВАЗ 2110»

Артикул	Производитель
КПРЕЙ10МС	Харьков

Ключ для подтягивания рейки  
«Ланос» 41мм

Артикул	Производитель
КПРЕЙЛАН41	Харьков

Ключ для подтягивания рейки  
«Ланос» 46мм

Артикул	Производитель
КПРЕЙЛАН46	Харьков

Ключ для разборки рейки  
«ВАЗ 2108-2109»

Артикул	Производитель
КПРЕЙ08ХЦ	Харьков

Ключ для разборки стоек 19мм  
«WV», «AUDI»

Артикул	Производитель
КРСВК19	Киев

Ключ для разборки стоек 22мм  
«WV», «AUDI»



Артикул Производитель  
КРСВК Киев

Ключ для разборки стоек  
«ВАЗ 2108-2109» под ключ



Артикул Производитель  
КОРОН08КЛ Харьков

Ключ для разборки стоек  
«ВАЗ 2108-2109» с ручками



Артикул Производитель  
КОРОН08РУЧ Красный Луч

Ключ для ручника  
«ВАЗ 2108-2109»



Артикул Производитель  
КРУЧ08Х Харьков

Ключ для снятия задних стоек  
«ВАЗ 2108-2109»



Артикул Производитель  
СТ08ЗАД-В Воронеж

Ключ для снятия передних стоек  
«ВАЗ 2108-2109»



Артикул Производитель  
СТ08ПЕР-В Воронеж

Ключ для снятия задних стоек  
«ВАЗ 2108-2109»



Артикул Производитель  
СТ08ЗАД-Х Харьков

Ключ для снятия передних стоек  
«ВАЗ 2108-2109»



Артикул Производитель  
СТ08ПЕР-Х Харьков

Ключ для снятия передних стоек  
«ВАЗ 2110»



Артикул Производитель  
СТ10ПЕР-Х Харьков

Ключ для снятия стоек  
«Таврия», «Ланос»



Артикул Производитель  
СТТАВР Харьков

Ключ для снятия стоек и  
разборки рейки «ВАЗ 2108-2109»



Артикул Производитель  
ТРОЙКрЛ Красный Луч

Ключ для снятия стоек и  
разборки рейки «ВАЗ 2108-2109»



Артикул Производитель  
ТРОЙХ Харьков

Ключ прокачки тормозов  
(Харьков)

Артикул	Размеры
ПР0709Х	7х9мм
ПР0711Х	7х11мм
ПР0810Х	8х10мм
ПР0911Х	9х11мм
ПР1012Х	10х12мм
ПР1013Х	10х13мм

Ключ прокачки тормозов  
(Воронеж)

Артикул	Размеры
ПР0711В	7х11мм
ПР0810В	8х10мм
ПР0911В	9х11мм
ПР1012В	10х12мм
ПР1013В	10х13мм

## Стяжки пружин (однозахватные)



Артикул	Длина
СТ250ЖХ	250мм
СТ300ЖХ	300мм

## Стяжки пружин (двухзахватные)



Артикул	Длина
СТ2Х250Ж	250мм
СТ2Х300Ж	300мм

Стяжка пружин центральная с  
подшипником «ВАЗ»

Артикул	Производитель
СТЦП-ВАЗ	Харьков

Развальцовка труб  
универсальная

Артикул	Размеры	Кол-во в упаковке
FTS0615	6, 8, 10, 12, 14, 15мм	36шт.

Выпрессовка поршневого  
пальца

Артикул	Производитель
ВПП	Красный Луч

Запрессовка поршневого пальца  
универсальная

Артикул	Производитель
ЗППУН	Харьков

Квадрат для маслосливных  
пробок

Артикул	Размер
КВ8Х	Квадрат 8мм
КВ9Х	Квадрат 9мм (Москвич)
КВ10Х	Квадрат 10мм

## Тестер давления масла



Артикул	Производитель
ТДАВЛМ	Харьков

## Индикатор качества смеси



Артикул	Производитель
ИКС	Харьков

Стробоскоп для бензиновых  
двигателей «Квазар»

Артикул	Производитель
СТРОБКВ	Желтые воды

### Ключ для подтягивания ролика «ВАЗ 2108-2109»



Артикул	Производитель
РОЛ08Х	Харьков

### Ключ для подтягивания ролика «LADA Приора»



Артикул	Производитель
РОЛП	Харьков

### Ключ для подтяжки головки «ВАЗ 2101-2107» S19мм



Артикул	Производитель
КПГОЛ19КрЛ	Красный Луч

### Ключ для разборки дизельных форсунок Ø 28мм



Артикул	Размер
КРФ	Ø 28мм

### Ключ для разборки дизельных форсунок Ø 30мм



Артикул	Производитель
КРФ30-6	Ø 30мм

### Ключ для разборки дизельных форсунок



Артикул	Производитель
КРФШГР	Харьков

### Ключ для форкамер «Mercedes Benz»



Артикул	Производитель
ФОРКАМ	Харьков

### Ключ свечной 16x17мм



Артикул	Производитель
СВ1617Х	Харьков

### Ключ свечной 21x22мм



Артикул	Производитель
СВ2122Х	Харьков

### Ключ свечной 16мм с карданом



Артикул	Производитель
СВ16КАРДХ	Харьков

### Ключ свечной 21мм с карданом



Артикул	Производитель
СВ21КАРДХ	Харьков

### Ключ стартерный S13мм



Артикул	Производитель
КСТАРТ13Х	Харьков



Ключ храповика усиленный  
S36мм



Артикул	Производитель
ХРАП36Х	Харьков

Ключ храповика усиленный  
S38мм



Артикул	Производитель
ХРАП38Х	Харьков

Ключ храповика фрикционный  
S38мм



Артикул	Производитель
ХРАП38ВФ	Воронеж

Набивка направляющих  
клапанов «ВАЗ 2101-2107»



Артикул	Производитель
ННКЛЖХ	Харьков

Набивка направляющих  
клапанов «ВАЗ 2110» ( 16 V )



Артикул	Производитель
ННКЛ10Х	Харьков

Набивка направляющих  
клапанов «Волга»



Артикул	Производитель
ННКВХ	Харьков

Набивка сальников клапанов  
«ВАЗ 2101-2109»



Артикул	Производитель
НСКЖХЦ	Харьков

Набивка сальников клапанов  
«ВАЗ 2110» (16V)



Артикул	Производитель
НСК10ХЦ	Харьков

Набивка сальников клапанов  
«ГАЗ»



Артикул	Производитель
НСКГХ	Харьков

Набор зенкеров для седел  
клапанов «MASTER»



Артикул	Производитель
ШАРМАСТ	Днепропетровск

Набор зенкеров «ВАЗ 2108  
(1100,1300)» в пластм. кор.



Артикул	Производитель
ШАРМАСТ08	Днепропетровск

Набор зенкеров для седел  
клапанов «LANOS»



Артикул	Производитель
ШАРМАСТЛАН	Днепропетровск

### Набор зенкеров для седел клапанов «AVEO»



Артикул	Производитель
ШАРМАСТ-АВ	Днепропетровск

### Набор зенкеров для седел клапанов «ВАЗ 2108 (1100,1300)»



Артикул	Производитель
ШАР08-7P	Днепропетровск

### Набор зенкеров для седел клапанов «ВАЗ 2110» ( 16 V )



Артикул	Производитель
ШАР10-7P	Днепропетровск

### Набор зенкеров для седел клапанов «Волга»



Артикул	Производитель
ШАРВ-7P	Днепропетровск

### Набор зенкеров для седел клапанов «Таврия»



Артикул	Производитель
ШАРТ-7P	Днепропетровск

### Набор зенкеров для седел клапанов «ВАЗ 2101-2108(1500)», «АЗЛК»



Артикул	Производитель
ШАРЖ-7P	Днепропетровск

### Набор зенкеров для седел клапанов «ГАЗ-53»



Артикул	Производитель
ШАРГ53-7P	Днепропетровск

### Набор зенкеров для седел клапанов «МАЗ», «КРАЗ» (ЯМЗ)



Артикул	Производитель
ШАРЯМЗ-7P	Днепропетровск

### Набор зенкеров для седел клапанов универсальный



Артикул	Производитель
ШАРЖВК8	Винница

### Набор зенкеров для седел клапанов «ЗИЛ-130»



Артикул	Производитель
ШАРЗИЛВК8	Винница

### Набор зенкеров для седел клапанов «КАМАЗ»



Артикул	Производитель
ШАРКАМВК8	Винница

### Набор зенкеров для седел клапанов «МАЗ», «КРАЗ» (ЯМЗ)



Артикул	Производитель
ШАРЯМЗВК8	Винница

**Набор зенкеров для седел  
клапанов «ГАЗ-53»**

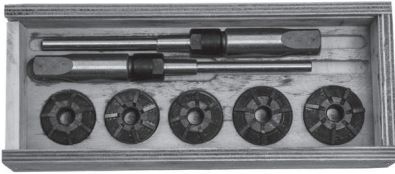

Артикул	Производитель
ШАРГ53ВК8	Винница

**Набор зенкеров для седел  
клапанов «СМД-14»**

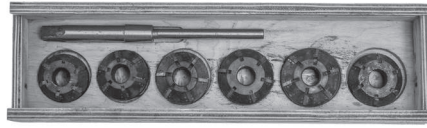

Артикул	Производитель
ШАРС14ВК8	Винница

**Набор зенкеров для седел  
клапанов «СМД-14»**

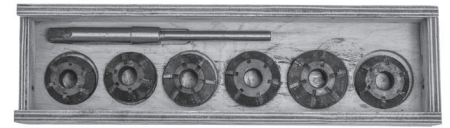

Артикул	Производитель
ШАРС14ВК8	Винница

**Набор зенкеров для седел  
клапанов «СМД-60», (ДТ-75)**

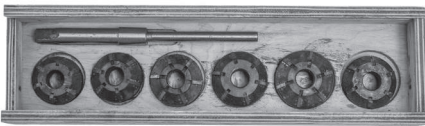

Артикул	Производитель
ШАРС60ВК8	Винница

**Набор зенкеров для седел  
клапанов «Д-240», «Д-65»**

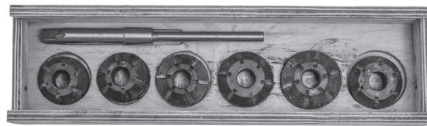

Артикул	Производитель
ШАРД240ВК8	Винница

**Набор зенкеров для седел  
клапанов «Д-240» 9 резцов**

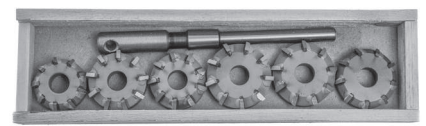

Артикул	Производитель
ШАРД240-9Р	Харьков

**Набор зенкеров для седел  
клапанов «Д-245» 9 резцов**

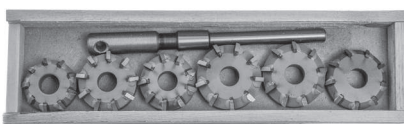

Артикул	Производитель
ШАРД245-9Р	Харьков

**Набор зенкеров раздвижных  
32.4-3**

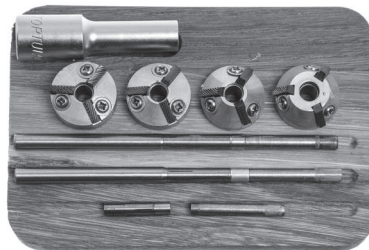

Артикул	Производитель
ШАР3243	Харьков

**Набор зенкеров раздвижных для  
седел клапанов 40.3**

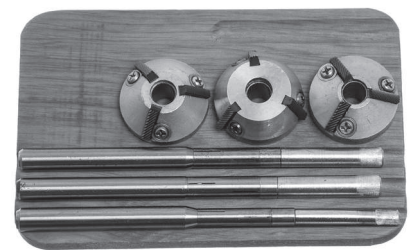

Артикул	Производитель
ШАР403	Харьков

**Набор зенкеров раздвижных для  
седел клапанов 25.4-3**

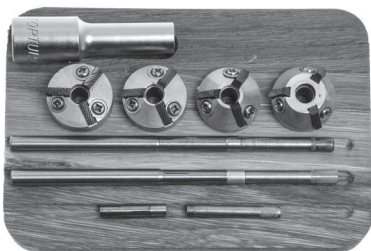

Артикул	Производитель
ШАР2543	Харьков

**Нож для зенкеров раздвижных**



Артикул	Производитель
НОЖШАР32	Для набора 32.4-3
НОЖШАР40	Для набора 40-3

**Пилот разжимной к зенкерам**



Артикул	Производитель
ПИЛ11	d11 к зенкерам ГАЗ-53
ПИЛ40	Для набора 40.3
ПИЛ32	Для набора 32.4-3 и 25.4-3
ПИЛ25	Для набора 32.4-3 и 25.4-3

### Зенкер для CDI форсунок



Артикул	Производитель
ШАРФОРС	Харьков

### Планка регулировочная «ВАЗ 2101-2107»



Артикул	Производитель
ПРЗ	Киров

### Притирка клапанов с карданом



Артикул	Размер
ПРИТ5	Диаметр 5мм
ПРИТ6	Диаметр 6мм
ПРИТ7	Диаметр 7мм
ПРИТ8	Диаметр 8мм
ПРИТ9	Диаметр 9мм

### Притирка клапанов с карданом (длинная)



Артикул	Размер
ПРИТ5ДЛ	Диаметр 5мм
ПРИТ6ДЛ	Диаметр 6мм
ПРИТ7ДЛ	Диаметр 7мм
ПРИТ8ДЛ	Диаметр 8мм
ПРИТ9ДЛ	Диаметр 9мм

### Рассухариватель клапанов «ВАЗ 2101-2107»



Артикул	Производитель
РАС-ЖХ	Харьков

### Рассухариватель клапанов «ВАЗ 2108-2109»



Артикул	Производитель
РАС-08Х	Харьков

### Рассухариватель клапанов «Волга»



Артикул	Производитель
РАС-ВРХ	Харьков

### Рассухариватель клапанов «Москвич»



Артикул	Производитель
РАС-МКрЛ	Красный Луч

### Рассухариватель клапанов «Москвич»



Артикул	Производитель
РАС-М	Харьков

### Рассухариватель клапанов «ВАЗ 2110» (16V)



Артикул	Производитель
РАС-10.16	Красный Луч

### Рассухариватель клапанов универсальный (с ручкой)



Артикул	Производитель
РАС-УР	Харьков

### Рассухариватель клапанов «Москвич», «ЗАЗ»



Артикул	Производитель
РАС-МСТР	Красный Луч

**Рассухариватель клапанов универсальный (3 насадки)**

Артикул	Производитель
РАС-УНЗНАС	Красный Луч

**Съёмник крыльчатки помпы**

Артикул	Производитель
СКРПОМП	Харьков

**Съёмник масляного фильтра с цепью (короткий)**

Артикул	Производитель
МФЦЕП-К	Харьков

**Съёмник масляного фильтра с цепью (длинный)**

Артикул	Производитель
МФЦЕП-ДЛ	Харьков

**Съёмник масляного фильтра «Серп» (зажимной)**

Артикул	Производитель
СЕРПМФ	Москва

**Съёмник подшипников коленвала «ВАЗ», «ГАЗ»**

Артикул	Производитель
СКПКВГ	Красный Луч

**Съёмник пятиоперационный «Волга»**

Артикул	Производитель
СК5ОП	Харьков

**Съёмник ТНВД (BMW, Opel Omega B 2.5TD)**

Артикул	Производитель
СТНВД	Харьков

**Съёмник форсунок CDI (MB-Sprinter, Vito)**

Артикул	Производитель
СКЦДИ	Харьков

**Набор моториста**

Артикул	Производитель
НАБМОТ	Красный Луч

**Компрессометр 16 атм. малый**

Артикул	Производитель
КОМПР16	Харьков

**Компрессометр 16 атм. длинный (+гибкий шланг)**

Артикул	Производитель
КОМПР16УН	Харьков

### Компрессометр 16 атм. длинный («Газель» 406дв.)



Артикул	Производитель
КОМПР16Г	Харьков

### Компрессометр 16 атм. длинный с ручкой



Артикул	Производитель
КОМПР16РУЧ	Харьков

### Компрессометр 40 атм. с ручкой



Артикул	Производитель
КОМПР40РУЧ	Харьков

### Компрессометр дизель+бензин с гибким шлангом



Артикул	Производитель
КОМПР40ШЛ	Харьков

### Направляющая диска сцепления



Артикул	Производитель
НАПРДС	Харьков

### Присп. для проверки и рег-ки фаз газораспр. «Газель»

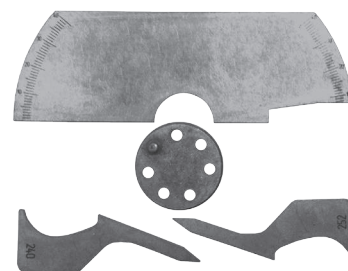

Артикул	Производитель
РЕГГАЗ	Харьков

### Прикуриватель 500А



Артикул	Длина
ПРК20М	2м
ПРК25М	2,5м
ПРК30М	3м

### Крокодилы



Артикул	Производитель
КРДЛ	Херсон

### Шестигранник Г-обр.



Артикул	Размеры
ШГР12ХРВ	12мм (Chrome vanadium)
ШГР14ХРВ	14мм (Chrome vanadium)
ШГР17Х	17мм
ШГР19Х	19мм

### Развёртка ручная цилиндрическая с направл. регулируемая



Артикул	Размер
РАЗВ25ЛРег	25мм

### Развёртка ручная регулируемая (с шариком)



Артикул	Размеры
РАЗВ6Ш	6мм
РАЗВ7Ш	7мм
РАЗВ8Ш	8мм
РАЗВ9Ш	9мм
РАЗВ10Ш	10мм
РАЗВ11Ш	11мм
РАЗВ12Ш	12мм
РАЗВ125Ш	12,5мм
РАЗВ14Ш	14мм

**Развёртка ручная цилиндрическая с напр. регулируемая**



Артикул	Размер
РАЗВ30Л	30мм
РАЗВ35Л	35мм
РАЗВ38Л	38мм
РАЗВ45Л	45мм

**Развёртка цельная с направлением (L-350мм)**



Артикул	Размеры
РАЗВ25ЦЕЛ-L350	25мм
РАЗВ32ЦЕЛ-L350	32мм

**Развёртка цельная с направлением**



Артикул	Размеры
РАЗВ30Цел	30мм
РАЗВ35Цел	35мм
РАЗВ38Цел	38мм
РАЗВ45Цел	45мм
РАЗВ50Цел	50мм

**Развёртка ручная регулируемая (лепестковая)**



Артикул	Размеры
РАЗВ7Л	7мм
РАЗВ8Л	8мм
РАЗВ9Л	9мм
РАЗВ10Л	10мм
РАЗВ1011Л	10,5-11,5мм
РАЗВ1113Л	10,5-12,5мм
РАЗВ1213Л	12-13,5мм
РАЗВ1315Л	13,5-15мм
РАЗВ1011В	10-10,75мм
РАЗВ1112В	10,75-11,75мм
РАЗВ1213В	12-13,5мм
РАЗВ1315В	13,5-15,5мм
РАЗВ1517В	15,25-17,25мм

Артикул	Размеры
РАЗВ1719В	17,25-19мм
РАЗВ1921В	19-21мм
РАЗВ2123В	21-23мм
РАЗВ2326В	23-26мм
РАЗВ2629В	26-29,5мм
РАЗВ2933В	29,5-33,5мм
РАЗВ3338В	33,5-38мм
РАЗВ3540В	35-40мм
РАЗВ4043В	40-43мм
РАЗВ4345В	43-45мм
РАЗВ4547В	45-47мм
РАЗВ4750В	47-50мм

**Развертка промвала Газель 406ДВС**



Артикул	Размер
РАЗВПРВ-Г	22/49мм

**Развёртка под 35 вал двойная (стандарт+ремонт)**



Артикул	Размер
РАЗВ35В-2	42/48/21,75/47,75мм

**Развёртка под 35 вал регулируемая лепестковая**



Артикул	Производитель
РАЗВ35РЛ	Харьков

**Съёмник 2-х лапый «рельс» большой**



Артикул	Производитель
СК2ЛРБ	Харьков

**Съёмник 2-х лапый «рельс» 5 ед.**



Артикул	Производитель
СК2ЛРКрЛ	Красный Луч

**Съёмник 2-х лапый «рельс» средний**



Артикул	Производитель
СК2ЛРСР	Харьков

Съёмник 2-х лапый кованный  
средний L150



Артикул	Производитель
СК2ЛСРКОВ	Харьков

Съёмник 2-х лапый кованный  
большой L250



Артикул	Производитель
СК2ЛБКОВ	Харьков

Съёмник 3-х лапый с фиксацией  
L200 (чёрные лапы)



Артикул	Производитель
СК3ЛКрЛ	Красный Луч

Съёмник 3-х лапый кованный  
L150 «паучок»



Артикул	Производитель
СК3ЛКОВМ	Харьков

Съёмник 3-х лапый кованный  
L300 «паук»



Артикул	Производитель
СК3ЛКОВСР	Харьков

Съёмник 3-х лапый кованный  
L500 «огромный»



Артикул	Производитель
СК3ЛКОВБ	Харьков

Съёмник 4-х лапый кованный  
(малый)



Артикул	Производитель
СК4ЛКОВМ	Харьков

Съёмник 4-х лапый кованный  
(средний)



Артикул	Производитель
СК4ЛКОВСР	Харьков

Съёмник 4-х лапый кованный  
(большой)



Артикул	Производитель
СК4ЛКОВБ	Харьков

Съёмник 3-х лапый  
4-х позиционный



Артикул	Производитель
С4Л-В	Воронеж

Съёмник 4-х лапый L800



Артикул	Производитель
СК4ЛЖЕЛ800	Харьков

Съёмник сепараторный  
большой



Артикул	Производитель
СЕПАРХБ	Харьков



**Головка торцевая  
(под монтировку)**

Артикул	Размер
Г17Л	17мм
Г19Л	19мм
Г22Л	22мм
Г24Л	24мм
Г27Л	27мм
Г30Л	30мм
Г32Л	32мм
Г33Л	33мм
Г34Л	34мм
Г36Л	36мм
Г38Л	38мм

Артикул	Размер
Г46Л	46мм
Г50Л	50мм
Г55Л	55мм
Г60Л	60мм
Г70Л	70мм
Г75Л	75мм
Г80Л	80мм

**Головка торцевая  
под монтировку 6-гранная****Головка торцевая 12-ти гранная  
(под монтировку)**

Артикул	Размер
Г33Л-12	33мм
Г36Л-12	36мм
Г41Л-12	41мм
Г46Л-12	46мм
Г50Л-12	50мм
Г55Л-12	55мм
Г57Л-12	57мм
Г60Л-12	60мм
Г65Л-12	65мм
Г70Л-12	70мм
Г75Л-12	75мм
Г80Л-12	80мм

Артикул	Размер
Г85ЛЧ6	85мм
Г95ЛЧ6	95мм
Г100ЛЧ6	100мм

Артикул	Размер
Г30Л-12	30мм
Г32Л-12	32мм

**Головка торцевая 3/4"**

Артикул	Размер
Г34В24	24мм
Г34В27	27мм
Г34В30	30мм
Г34В32	32мм
Г34В33	33мм
Г34В36	36мм
Г34В41	41мм
Г34В46	46мм
Г34В50	50мм
Г34В55	55мм
Г34В60	60мм

Артикул	Размер
Г34В19	19мм
Г34В22	22мм

**Головка торцевая  
под монтировку 8-гранная**

Артикул	Размер
Г85ЛЧ8	85мм
Г95ЛЧ8	95мм
Г100ЛЧ8	100мм

**Головка торцевая 1"  
«Дальнобойщик»**

Артикул	Размер
Г1ДК17	17мм
Г1ДК19	19мм
Г1ДК21	21мм
Г1ДК22	22мм
Г1ДК24	24мм
Г1ДК27	27мм
Г1ДК30	30мм
Г1ДК32	32мм
Г1ДК33	33мм
Г1ДК34	34мм
Г1ДК35	35мм

Артикул	Размер
Г1ДК36	36мм
Г1ДК38	38мм
Г1ДК41	41мм
Г1ДК46	46мм
Г1ДК50	50мм
Г1ДК55	55мм

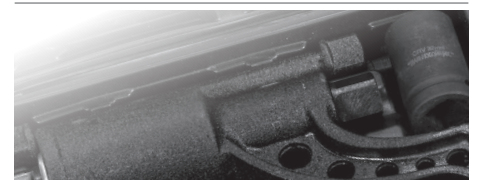

### Головка торцевая 1"



Артикул	Размер
Г1В30	30мм
Г1В32	32мм
Г1В33	33мм
Г1В36	36мм
Г1В38	38мм
Г1В41	41мм
Г1В46	46мм
Г1В55	55мм

### Ключ колесный редукторный «Дальнобойщик»



Артикул  
НШД

### Головка торцевая под монтировку шестигранная сварная



Артикул	Размер
Г80Л6С	80мм
Г85Л6С	85мм
Г90Л6С	90мм
Г95Л6С	95мм
Г100Л6С	100мм
Г105Л6С	105мм
Г110Л6С	110мм
Г115Л6С	115мм
Г120Л6С	120мм
Г125Л6С	125мм
Г130Л6С	130мм
Г140Л6С	140мм

### Ключ колесный редукторный «Дальнобойщик-2»



Артикул  
НШД2

### Дырокол малый



Артикул	Производитель
ДЫРВМ	Воронеж

### Дырокол большой



Артикул	Производитель
ДЫРВБ	Воронеж

### Дырокол по металлу



Артикул	Производитель
ДЫРКрЛ	Красный Луч

### Кромкогиб



Артикул	Производитель
КРГИБ	Красный Луч

### Ключ торцевой с карданом



Артикул	Размеры
КАРД08Х	8мм
КАРД10Х	10мм
КАРД12Х	12мм
КАРД13Х	13мм
КАРД14Х	14мм
КАРД17Х	17мм

### Молоток (кувалда)



Артикул	Вес
МОЛ15Т	1,5кг
МОЛ20Т	2кг
МОЛ40Т	4кг
МОЛ60Т	6кг
МОЛ80Т	8кг

## Молоток (квадратный боёк)



Артикул	Вес
МОЛ05Ткв	0,5кг
МОЛ06Ткв	0,6кг
МОЛ08Ткв	0,8кг
МОЛ10Ткв	1кг

## Ключ трубный рычажный



Артикул	Размеры
КТР0Н	КТР№0
КТР1Н	КТР№1
КТР2Н	КТР№2
КТР3Н	КТР№3
КТР4Н	КТР№4
КТР5Н	КТР№5

## Вороток Г-образный 3/8" (КС-10)



Артикул	Длина
В38ЧНГМ	160мм
В38ЧНГБ	215мм

## Вороток Г-образный 1/2" (КС-43)



Артикул	
КС43-Б	Никелированный
КС43-Ч	Черный

## Вороток Г-образный 1/2" (КС-53)



Артикул	
КС53-Б	Никелированный
КС53-Ч	Черный

## Вороток Г-образный 3/4" (КС-56)



Артикул	Производитель
В34ЧНГ	Чернигов

## Вороток Г-образный 3/4"



Артикул	Производитель
В34ХГ	Харьков

## Вороток Г-образный 3/4" малый



Артикул	Производитель
ВГ34М	Воронеж

## Вороток Г-образный 3/4" большой



Артикул	Производитель
ВГ34Б	Воронеж

## Вороток 1/2"+3/4"



Артикул	Производитель
ВП1234	Воронеж

## Вороток 1/2"+3/4" (КС-68)



Артикул	Производитель
ВП1234ЧН	Чернигов

Вороток 3/4" 630мм  
(удлиненная головка)

Артикул	Производитель
ВП34УГ	Воронеж

### Вороток 1" 630мм (удлиненная головка)



Артикул: ВП1УГ  
Производитель: Воронеж

### Набор сверл по металлу P6M5 13ед.



Артикул: HCB1306  
Размеры: 1,5-6,5мм

### Набор сверл по металлу P6M5 13ед. (титан)



Артикул: HCB1306T  
Размеры: 1,5-6,5мм

### Набор сверл по металлу P6M5 13ед.



Артикул: HCB1308  
Размеры: 2,0-8,0мм

### Набор сверл по металлу P6M5 13ед. (титан)



Артикул: HCB1308T  
Размеры: 2,0-8,0мм

### Набор сверл по металлу P6M5 19ед.



Артикул: HCB1910  
Размеры: 1,0-10,0мм

### Набор сверл по металлу P6M5 19ед. (титан)



Артикул: HCB1910T  
Размеры: 1,0-10,0мм

### Набор сверл по металлу P6M5 25ед.



Артикул: HCB2513  
Размеры: 1,0-13,0мм

### Набор сверл по металлу P6M5 25ед. (титан)



Артикул: HCB2513T  
Размеры: 1,0-13,0мм

### Экстрактор (набор 4 шт.)



Артикул: ЭКСТРХ  
Производитель: Харьков

### Шпильковёрт

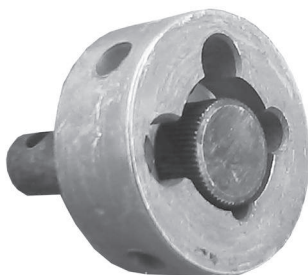

Артикул: ШПКрЛ  
Производитель: Красный Луч

### Ударно-поворотная отвертка



Артикул: УДОТВКрЛ  
Производитель: Красный Луч

Ударно-поворотная отвертка



Артикул      Производитель  
УДОТВВР      Воронеж

Ударно-поворотная отвертка  
(с переходником под головки 1/2")



Артикул      Производитель  
УДОТВВР-К      Воронеж

Автотестер  
многофункциональный



Артикул      Производитель  
АТЕСТР      Желтые Воды

Вилка нагрузочная (100А)



Артикул      Производитель  
ВНАГР100      Херсон

Вилка нагрузочная (100-200А)



Артикул      Производитель  
ВНАГР200      Херсон

Набор торцевых головок №5



Артикул      Комплектация  
ЧН5      Головки 8~15, 17, 19, 22мм,  
шарнир, удлиннитель, вороток

Набор торцевых головок №7

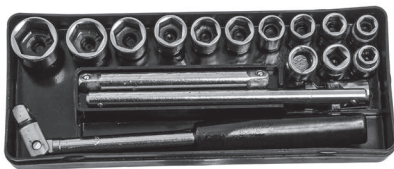

Артикул      Комплектация  
ЧН7      Головки 8~15, 17, 19, 22мм,  
шарнир, 2 удлинителя, вороток

Набор торцевых головок №14

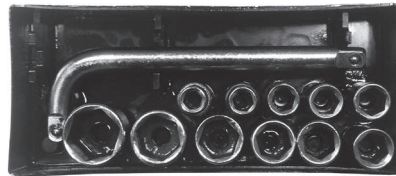

Артикул      Комплектация  
ЧН14      Головки 8~15, 17, 19, 22мм,  
вороток КС-10

Набор торцевых головок №16

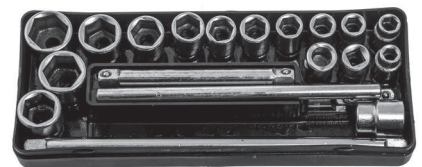

Артикул      Комплектация  
ЧН16      Головки 8~19, 21, 22мм,  
шарнир, 2 удлинителя, вороток

Набор торцевых головок №24

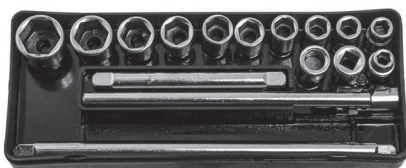

Артикул      Комплектация  
ЧН24      Головки 8~15, 17, 19, 22мм  
шарнир, 2 удлинителя, вороток

Набор торцевых головок №47

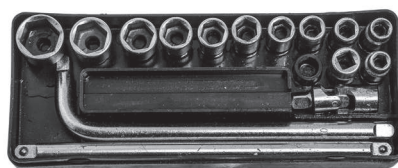

Артикул      Комплектация  
ЧН47      8~15, 17, 19, 22мм+переходник,  
шарнир, удлиннитель, вороток

Набор головок №14 (металл)



Артикул      Комплектация  
ЧН1412      Набор торцевых головок ЧН-14

### Вакуумный насос универсальный с комплектом переходников



Артикул	Производитель
HS-A998B	Heshi Tools

### Зачистная машинка пневматическая с шлифовальными камнями



Артикул	Производитель
HS-B1040	Heshi Tools

### Клеши для снятия и установки поршневых колец



Артикул	Размер
HS-E1092A	40-100мм

### Клеши для снятия и установки поршневых колец



Артикул	Размер
HS-E1092B	80-120мм

### Комплект быстросъемных переходников для А/С

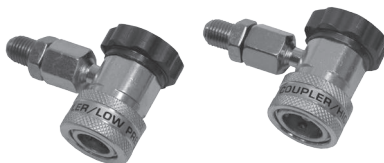

Артикул	Производитель
HS-C1056	Heshi Tools

### Комплект для обслуживания тормозных цилиндров



Артикул	Производитель
HS-E3318A	Heshi Tools

### Комплект для очистки форсунок бензиновых и дизельных ДВС



Артикул	Производитель
HS-A0023	Heshi Tools

### Комплект для разъединения трубопроводов универсальный



Артикул	Производитель
HS-C1065	Heshi Tools

### Комплект для разъединения трубопроводов А/С



Артикул	Производитель
HS-C1064	Heshi Tools

### Комплект для снятия/установки шаровых опор универсальный



Артикул	Производитель
HS-E3463	Heshi Tools

### Клеши для пережима трубопроводов



Артикул	Размер
HS-E3408-8	8"
HS-E3408-10	10"
HS-E3408-12	12"

### Комплект оправок для установки подшипников и сальников (17ед.)



Артикул	Производитель
HS-E2011	Heshi Tools

**Комплект оправок для установки подшипников и сальников (10ед.)**



Артикул      Производитель  
HS-E2010      Heshi Tools

**Комплект приспособлений для центровки сцепления**



Артикул      Производитель  
HS-E2014      Heshi Tools

**Комплект Съёмников масляных фильтров (14ед.)**



Артикул      Производитель  
HS-E1245      Heshi Tools

**Комплект фиксаторов распредела дизельного двигателя**



Артикул      Марки автомобилей  
HS-E2358      VW, AUDI, SEAT, SKODA с  
двиг. 1.9, 2.0 TDI PD DOHC

**Комплект шил для ремонта автомобильных покрышек**



Артикул      Производитель  
HS-B1037      Heshi Tools

**Комплект шлангов для манометрического коллектора**



Артикул      Производитель  
HS-C1054      Heshi Tools

**Манометрический коллектор двухвентильный для заправки фреона R134a**



Артикул      Производитель  
HS-C1051B      Heshi Tools

**Манометрический коллектор двухвентильный для заправки фреона R134a**



Артикул      Производитель  
HS-C1051A      Heshi Tools

**Компрессометр бензиновый мультифункциональный**



Артикул      Производитель  
HS-A0031      Heshi Tools

**Компрессометр дизельный для грузовых автомобилей**



Артикул      Производитель  
HS-A1020B      Heshi Tools

**Компрессометр дизельный мультифункциональный**



Артикул      Производитель  
HS-A1021      Heshi Tools

**Компрессометр бензиновый со сменным наконечником**



Артикул      Производитель  
HS-A1000      Heshi Tools

### Набор бит (40 ед.)



Артикул    Производитель  
HS-E1153    Heshi Tools

### Набор для развальцовки и резки трубок универсальный



Артикул    Производитель  
HS-E3499    Heshi Tools

### Пистолет для подкачки колес с манометром



Артикул    Производитель  
HS-B1026    Heshi Tools

### Приспособление для проверки натяжения ремней

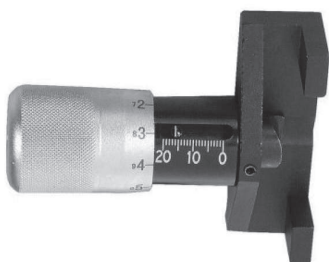

Артикул    Производитель  
HS-E3449    Heshi Tools

### Приспособление для разведения тормозных цилиндров



Артикул    Производитель  
HS-E1090    Heshi Tools

### Приспособление для разведения тормозных цилиндров



Артикул    Производитель  
HS-E3243    Heshi Tools

### Приспособление для снятия и установки шкивов



Артикул    Производитель  
HS-E3319    Heshi Tools

### Набор для снятия и установки втулок универсальный



Артикул    Производитель  
HS2075    Heshi Tools

### Рассухариватель клапанов универсальный струбцинного типа



Артикул    Размер  
HS-E3448    16-30мм

### Стетоскоп



Артикул    Производитель  
HS-A1022    Heshi Tools

### Стяжки пружин двухзахватные

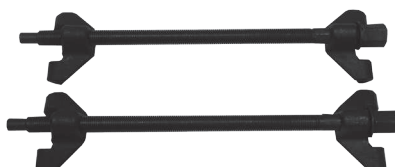

Артикул    Длина  
HS-E1107    370мм

### Съемник двухзахватный «рельс» усиленный

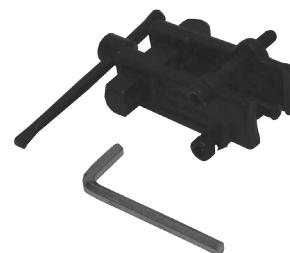

Артикул    Размер  
HS-E1136    15-25мм  
HS-E1137    20-50мм



**Съёмник двухзахватный  
«рельс»**



Артикул	Размер
HS-E1138	80мм
HS-E1139	120мм

**Съёмник двухзахватный**



Артикул	Размер
HS-E3344A	4" (100мм)
HS-E3344B	6" (150мм)

**Съёмник трехзахватный**



Артикул	Размер
HS-E3436A	4" (100мм)
HS-E3436B	6" (150мм)
HS-E3436C	8" (200мм)

**Съёмник масляного фильтра  
«КРАБ»**



Артикул	Размер
HS-E1083A	63-102мм

**Съёмник масляного фильтра  
цепной под ключ/вороток**



Артикул	Производитель
HS-E3464	Heshi Tools

**Съёмник масляного фильтра  
цепной с ручкой**



Артикул	Производитель
HS-E1088A	Heshi Tools

**Съёмник сошки универсальный**



Артикул	Размер
HS-E3323	33мм

**Съёмник шаровых опор**



Артикул	Размер
HS-E3432	19-22мм
HS-E3433	22-26мм
HS-E3434	32-36мм

**Съёмник шаровых опор двухза-  
хватный универсальный**



Артикул	Производитель
HS-E1300	Heshi Tools

**Съёмник шаровых опор  
универсальный**

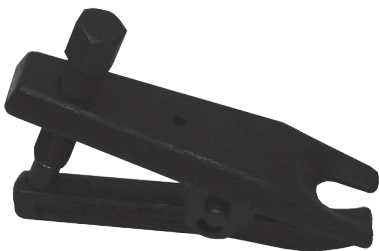

Артикул	Размер
HS-E1075	19мм

**Съёмник шаровых опор  
универсальный**

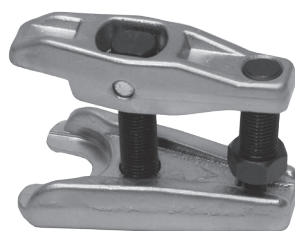

Артикул	Размер
HS-E3320	50мм

**Съёмник сальников**



Артикул	Производитель
HS3401	Heshi Tools

### Тестер вакуумной и топливной системы



Артикул    Производитель  
HS-A1015B    Heshi Tools

### Тестер герметичности системы охлаждения



Артикул    Производитель  
HS-A3310    Heshi Tools

### Тестер герметичности цилиндра



Артикул    Производитель  
HS-A0021    Heshi Tools

### Тестер давления масла



Артикул    Производитель  
HS-A1014    Heshi Tools

### Тестер инжекторов универсальный (базовый комплект)



Артикул    Производитель  
HS-A1013    Heshi Tools

### Тестер инжекторов универсальный



Артикул    Производитель  
HS-A1011    Heshi Tools

### Ударно-поворотная отвертка с комплектом насадок (13ед.)



Артикул    Производитель  
HS-E1174    Heshi Tools

### Фиксатор распредвала дизельного двигателя VW



Артикул    Производитель  
HS-E3421    Heshi Tools

### Съёмник крышки топливного насоса универсальный



Артикул    Производитель  
SKTN0349    Heshi Tools

### Клещи балансировочные

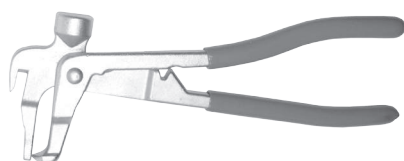

Артикул    Производитель  
KLBAL    Heshi Tools

### Стяжки пружин двухзахватные



Артикул    Размер  
ST250D    250мм  
ST370D    370мм

### Стяжки пружин



Артикул    Размер  
ST250S    250мм  
ST370S    370мм

## Стетоскоп электронный



Артикул	Производитель
HS-A0033	Heshi Tools

## Пистолет для подкачки колес грузовых автомобилей



Артикул	Производитель
HS-B1028	Heshi Tools

## Рассухариватель клапанов универсальный



Артикул	Производитель
HS-E1081A	Heshi Tools

## Рассухариватель клапанов универсальный (струбцинного типа)

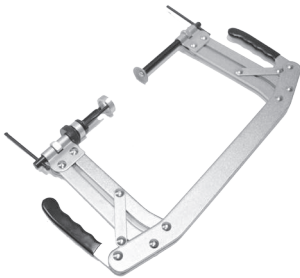

Артикул	Производитель
HS-3426	Heshi Tools

## Рассухариватель для клапанов верхнего расположения



Артикул	Производитель
HS-E3422	Heshi Tools

## Стяжка пружин универсальная



Артикул	Производитель
HS-E3410	Heshi Tools

## Стяжка пружин универсальная



Артикул	Для автомобилей
HS-E3450	MB, Saab, Ford, Skoda, Opel, Lada, Peugeot 406/605, VW, Fiat etc.

## Клещи для шланговых хомутов типа Clic-R



Артикул	Производитель
HS-E3409A	Heshi Tools

## Клещи для снятия хомутов загнутые



Артикул	Производитель
HS-E3409D	Heshi Tools

## Клещи для разъединения трубопроводов



Артикул	Производитель
HS-E3409G	Heshi Tools

## Щипцы для снятия клипс



Артикул	Производитель
HS-E3424	Heshi Tools

## Набор головок для масляных пробок



Артикул	Производитель
HS-E1156	Heshi Tools

### Съёмник форсунок COMMON RAIL (MB CDI 611.612.613)



Артикул    Производитель  
HS-E3034    Heshi Tools

### Приспособление для снятия/установки шаровых опор (MB W220)



Артикул    Производитель  
HS-E1303    Heshi Tools

### Набор для снятия подшипников передних ступиц



Артикул    Производитель  
HS-E3416    Heshi Tools

### Набор инструмента комбинированный 82ед.



Артикул    Производитель  
GCAI8201    Toptul

### Набор инструмента 1/4" & 1/2" 94ед. (6-гр.)



Артикул    Производитель  
GCAI094R    Toptul

### Набор инструмента 1/4" & 1/2" 108ед. (6-гр.)



Артикул    Производитель  
GCAI108R    Toptul

### Набор инструмента комбинированный 150ед.



Артикул    Производитель  
GCAI150R    Toptul

### Набор инструмента комбинированный 1/4" & 3/8" & 1/2" 151ед.



Артикул    Производитель  
GCAI151R    Toptul

### Набор инструмента комбинированный 1/4" & 3/8" & 1/2" 216ед.



Артикул    Производитель  
GCAI216R    Toptul

### Набор инструмента 3/4" 17ед.



Артикул    Производитель  
GCAI1701    Toptul

### Набор инструмента 3/4" 21ед.



Артикул    Производитель  
GCAI2102    Toptul

### Тележка с инструментом 7 секций 227 ед.



Артикул    Производитель  
GCAJ0001    Toptul

Набор ключей комбинированных на холдере 9ед.



Артикул	Комплектация
GAAC0901	6-8,10,12-14,17,19мм

Набор ключей комбинированных на холдере 12ед.



Артикул	Комплектация
GAAC1201	6-15,17,19мм

Набор ключей комбинированных на холдере 14ед.



Артикул	Комплектация
GAAC1401	6-24мм

Набор ключей комбинированных 26ед. «Hi-Performance»

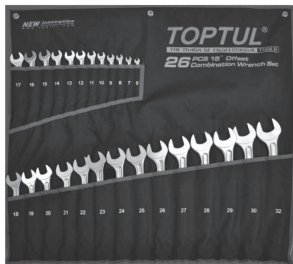

Артикул	Комплектация
GPAX2601	6-32мм

Набор Г-обр.шестигранников 9ед.



Артикул	Комплектация
GAAL0910	1.5, 2, 2.5, 3, 4, 5, 6, 8, 10мм

Набор Г-обр.шестигранников длинных 9ед.



Артикул	Комплектация
GAAL0911	1.5, 2, 2.5, 3, 4, 5, 6, 8, 10мм

Набор Г-обр. ключей TORX 9ед.



Артикул	Комплектация
GAAL0913	T10, T15, T20, T25, T27, T30, T40, T45, T50

Набор Г-обр. ключей TORX длинных 9ед.



Артикул	Комплектация
GAAL0914	T10, T15, T20, T25, T27, T30, T40, T45, T50

Набор бит 1/4" +магнитный держатель 31ед.



Артикул	Производитель
GAAW3101	Toptul

Набор бит 10мм HEX,TORX,SPLINE 40ед.



Артикул	Производитель
GAAD4002	Toptul

Набор головок TORX 1/4"-1/2" E4-E24 14ед.



Артикул	Производитель
GAAR1402	Toptul

Трещоточная отвертка 7-в-1



Артикул	Производитель
GAAR0402	Toptul

### Трещоточная отвертка 19-в-1



Артикул Производитель  
GAAR1002 Toptul

### Набор отверток 5 ед.



Артикул Производитель  
GAAE0504 Toptul

### Набор отверток 6 ед.



Артикул Производитель  
GAAE0611 Toptul

### Набор отверток 8 ед.



Артикул Производитель  
GAAE0807 Toptul

### Набор отверток 11 ед.



Артикул Производитель  
GAAE1101 Toptul

### Набор метчиков и плашек 40 ед. M3~M12



Артикул Производитель  
JGAI4001 Toptul

### Трещотка пневматическая 1/2"



Артикул Характеристики  
КААФ1605 102N/m, 160об/мин.

### Пневмогайковерт 1/2"



Артикул Характеристики  
КААА1650В 678N/m, 8000об/мин.

### Пневмогайковерт 1/2"



Артикул Характеристики  
КААА1660 949N/m, 6500об/мин.

### Пневмогайковерт 1" (длинный шпindelь)



Артикул Характеристики  
КААВ321808 2440N/m, 4000об/мин.

### Зачистная машинка пневматическая



Артикул Характеристики  
КАКА0822 1/4", 6mm 22000об/мин.

### Набор пневмоинструмента 1/2" 20ед. (КААА1650В)



Артикул Производитель  
GDAI2001E Toptul



## Контактная информация

---

---

---

---

---

---