

LOCTITE®

Ремонтные технологии



Henkel



Сделайте правильный выбор

Данное руководство позволит легко выбрать наилучший вид изделия компании Henkel для решения технических проблем в любой отрасли промышленности, как в производстве оборудования, так и при проведении его технического обслуживания и ремонта.

Настоящее издание разработано для персонала, пользующегося продуктами Loctite® впервые, с целью оказания помощи безошибочного и быстрого поиска необходимого решения. Данная брошюра состоит из следующих основных разделов:

- Таблица определения задачи
- Категории продукции Loctite® из портфеля компании Henkel
- Информация по заказу продуктов

Более подробную информацию можно найти на сайте Loctite® – www.loctite.com.

На данном сайте можно получить самую последнюю информацию по новым изданиям нашей справочно-информационной литературы, новейшим технологиям ремонта и производства в автомобильной, медицинской промышленности и электронике.

Часть информации сайта: www.loctite.com имеется на русском языке.



www.loctite.com





4 Руководство по определению проблемы

10



Фиксация резьбы
Фиксация резьбовых соединений

12



Герметизация резьбы и труб
Герметизация резьбовых соединений

14



Прокладки
Герметизация фланцевых соединений

16



Фиксация цилиндрических узлов

18



Моментальное склеивание

20



Конструкционное склеивание

22



Эластичные герметизация
и склеивание

24



Смазка

30



Обработка поверхности
и защита от коррозии

32



Металлосодержащие
компаунды

34



Износостойкие компаунды

36



Очистка

38



Подготовка поверхности
Активаторы и Праймеры

39



Продукты для быстрого ремонта

40



Ремонт коробок передач и насосов

42



Техническое обслуживание

44



Оборудование для
дозирования и нанесения продуктов

45



Информация
по заказу продуктов

51



Таблица измерений



Определение проблемы

Гайки, болты, шпильки, резьбовые соединения



- ? Ослабление гаек, болтов, шпилек, резьбовых соединений
- ? Предотвращение коррозии и задигов в резьбовых соединениях

Страница 10

Гидравлические системы



- ? Негерметичность гидравлических, воздушных, масляных резьбовых соединений, включая систему охлаждения
- ? Засорения вызванные остатками традиционных герметиков на основе мастик, пакли и липкой уплотнительной ленты
- ? Необходимость фиксации и герметизации клапанов, кранов и штуцеров в любом положении, с обеспечением их герметичности

Смотрите также Продукты для быстрого ремонта на стр. 39

Страница 12

Герметизация фланцев

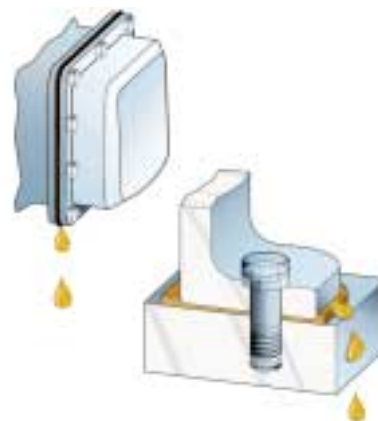

- ? Негерметичность фланцевых болтовых соединений
- ? Коррозионное истирание и/или усталость болтов
- ? Ослабление болтов при проседании прокладки
- ? Предотвращение микроперемещений фланцев (фреттинг-коррозия)

Страница 14

Подшипники, втулки, валы, цилиндрические детали

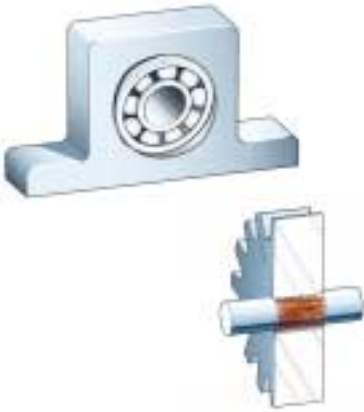

- ? Износ посадочных поверхностей подшипников, втулок, валов или цилиндрических деталей, наличие эллипсности
- ? Предотвращение фреттинг-коррозии цилиндрических соединений
- ? Увеличение прочности соединений
- ? Упрощение процесса сборки

Страница 16

Фиксация

Соединение небольших деталей



- ? Быстрота сборки
- ? Технологическая фиксация деталей или их ремонт
- ? Повторное использование восстановленных деталей
- ? Увеличение производительности труда

Страница 18

Моментальное склеивание

Склеивание больших/механических деталей

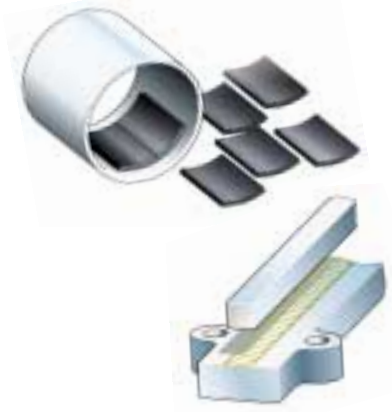

- ? Высокопрочное соединение деталей из различных материалов
- ? Замена сварки и клепки нержавеющей соединением, с низкими внутренними напряжениями

Страница 20

Конструктивное склеивание

Определение проблемы

Эластичное
склеивание деталей

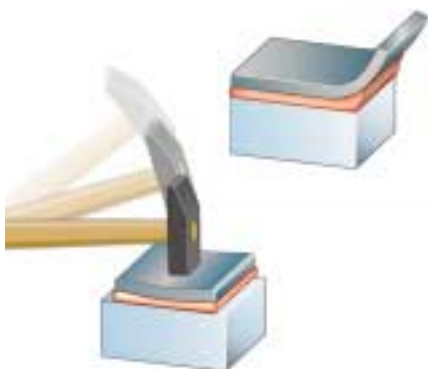

- ? Ударо- и вибростойкое соединение
- ? Эластичное склеивание деталей из различных материалов
- ? Соединения имеют большие зазоры и/или подвержены воздействию высокой температуры

Страница 22

Смазка

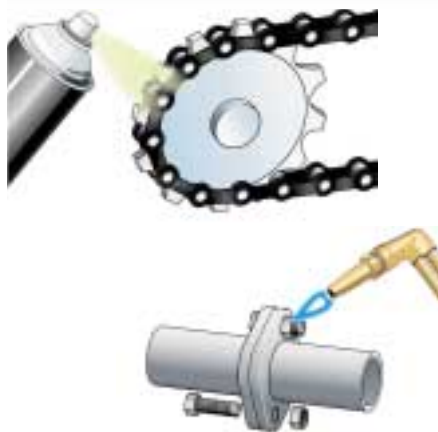

- ? Предотвращение образования задиров и износа, вызванных трением
- ? Стойкость к высокой температуре, жестким условиям эксплуатации и коррозии

Страница 24

Детали,
подверженные
коррозии



- ? Ремонт, восстановление и соединение деталей из стеклопластика
- ? Герметичная заливка и герметизация стеклопластика, дерева, металла
- ? Высокопрочный ремонт механических деталей

Страница 30

Изношенные и поврежденные детали



- ? Капитальный ремонт, восстановление металлических деталей и узлов
- ? Нарращивание, отливка деталей или их частей, изготовление пресс-форм и оснастки

Смотрите также Продукты для быстрого ремонта на стр. 39

Страница 32

Износ

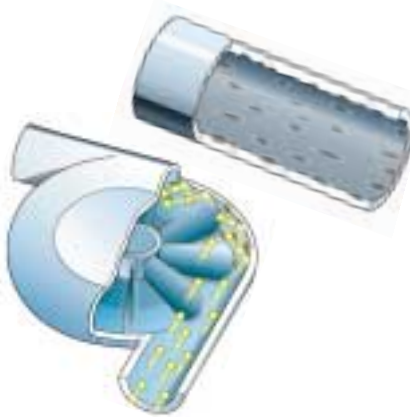

- ? Ремонт или предотвращение эрозии, абразивного износа при сдвиге и коррозии в таких узлах как: корпус насоса, каналы, циклоны и др.
- ? Защита от коррозии

Страница 34

Очистка деталей и грязных рук



- ? Очистка деталей перед нанесением клеев/ герметиков
- ? Необходимость удалить отвержденные смолы, силиконы, старые прокладки, и другие компаунды, не повреждая поверхность
- ? Безопасная очистка электрических контактов
- ? Очистка рук: чернила, краски, смолы, и трудносмываемая грязь, с использованием и без использования воды

Страница 36

Металлосодержащие
компаунды

Износостойкие
компаунды

Очистка

Определение проблемы

Медленное отверждение или плохая адгезия



- ? Медленное отверждение клеев и герметиков на замасленных, загрязненных, инертных и пассивированных деталях
- ? Работа при низкой температуре
- ? Плохая адгезия к поверхности

Страница 38

Аварийный ремонт



- ? Заполнение больших отверстий, сглаживание сварных швов, ремонт неструктурных повреждений
- ? Изготовление уплотнительных O-образных колец на месте
- ? Аварийная герметизация лопнувших и протекающих труб

Страница 39

Ремонт коробок передач и насосов



- ? Предотвращает дорогостоящие поломки
- ? Повышает надёжность и производительность
- ? Позволяет сделать прокладку любого размера и формы
- ? Предотвращает истирание и коррозию

Страница 40

Лучшие технологии



- ? Уменьшает объём работы по техническому обслуживанию и необоснованному ремонту
- ? Сокращает нормативы на продолжительность ремонта
- ? Уменьшает риск травматизма для обслуживающего персонала
- ? Уменьшает стоимость удаления отходов, сокращает время уборки рабочего места и расход материалов

Страница 42

Дозирование клеев и герметиков



- ? Простое, чистое, точное и экономное нанесение тонкого или толстого слоя продуктов

Страница 44

продукты, одобренные NSF



NSF – один из наиболее уважаемых и признанных сертификационных органов, занимающихся продуктами питания, водой, воздухом внутри помещения и окружающей средой. Для получения дополнительной информации: www.nsf.com

Если Вам необходимо одобрение NSF, обратите внимание на следующие разделы:

- Фиксация резьбы
- Герметизация труб и резьбы
- Прокладки
- Фиксация вал-втулочных соединений
- Моментальное склеивание
- Конструкционное склеивание
- Смазка – Масла
- Сухая смазочная пленка
- Смазка – Консистентные смазки
- Смазка – Антизадирные составы

Информация об
упаковке и
номере заказа

Страница 45

Учебный курс

Оборудование

Информация по
заказу продуктов



Фиксация резьбы - Фиксация резьбовых соединений

- Вибростойкость
- Однокомпонентный продукт - чистое и простое применение
- Использование с любыми размерами крепежа - снижение складских расходов
- Возможность герметизации резьбы - сверление сквозных отверстий

Резьбовые части в сборе?

Полезные советы:

- Перед нанесением клея очистите детали при помощи Loctite® 7063. В случае если фиксатор будет наноситься при температуре ниже 5 °С, произведите предварительную обработку деталей при помощи Loctite® 7240 (активатор)
- В случае если детали были в контакте с водными моющими растворами или с СОЖ, которые оставляют защитный слой на поверхности, промойте их горячей водой
- Если одна из поверхностей является пластиковой, см. стр. 18-19 Моментальное склеивание

Решение

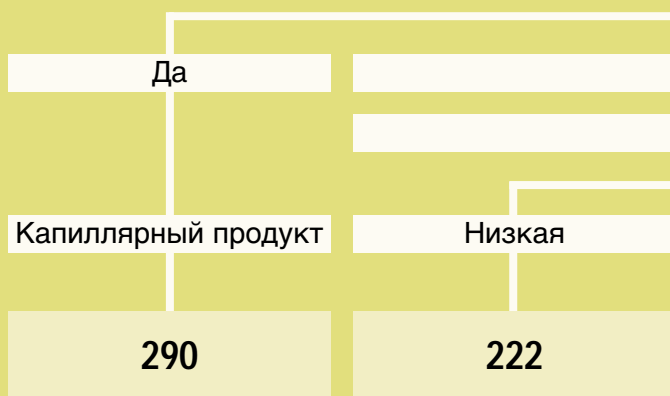

Диаметр резьбы	До М6	До М36
Прочность	Средн./Высок.	Низкая
Функциональная прочность *	3 часа	6 часов
Breakaway Torque M10 bolts	10 Nm	6 Nm
Длительная температурная стойкость	+150 °С	+150 °С
Упаковка	10 ml, 50 ml, 250 ml	10 ml, 50 ml, 250 ml

* обычное значение при 22 °С

Примеры применения



Loctite® 290

Рекомендуется для фиксации предварительно собранных соединений, например, инструментальных болтов, электрических соединителей и установочных винтов.



Loctite® 222

Рекомендуется для фиксации низкой прочности регулировочных винтов, винтов с потайной головкой и установочных винтов; на кольцах, шкивах, резцедержателях и регуляторах. Также используется на металлах с низкой прочностью, таких как, алюминий или латунь, которые могут лопнуть при разборке.

P1 NSF Reg. No.: 123002



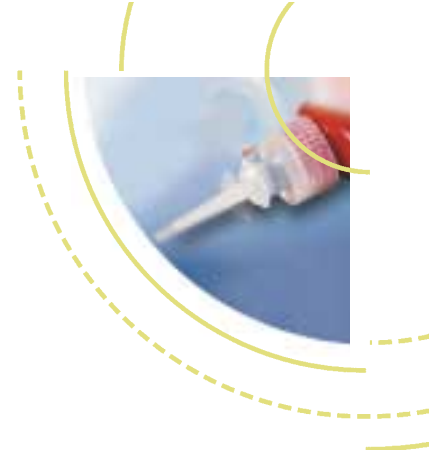

Нет

Какая необходима прочность?

Средняя		Высокая	
Жидкий	Пастообразный	Жидкий	Пастообразный
243	248	2701 (модиф. 270)	268
До M36	До M60	До M20	До M60
Средняя	Средняя	Высокая	Высокая
2 часа	6 часов	6 часов	24 часа
20 Nm	19 Nm	38 Nm	25 Nm
+150 °C	+150 °C	+150 °C	+150 °C
10 ml, 50 ml, 250 ml	9 g, 19 g тубик	10 ml, 50 ml, 250 ml	9 g, 19 g тубик



Loctite® 243

Эффективен на всех типах резьбовых соединений. Предотвращает ослабление деталей, на которые действует вибрация, таких как: насосы, болты крепления двигателя, коробки передач или прессы. Рекомендуется применять там, где необходима разборка при помощи ручного инструмента, для обслуживания и на замасленных поверхностях.
P1 NSF Reg. No.: 123000
сертифицирован ANSI/NSF Standard 61



Loctite® 248

Удобен в использовании; не капает и не растекается. Удобен для использования там, где нанесение на поверхность затруднено: над, под и вокруг оборудования, на деталях, которые не подлежат перемещению. Эффективен на всех типах металлических резьбовых соединений. Рекомендуется применять там, где необходима разборка - механические станки и прессы, насосы и компрессоры, монтажные болты, коробки передач.
Сертифицировано по ANSI/NSF стандарт 61



Loctite® 2701

(модиф. Loctite® 270)
Для использования со всеми металлическими резьбами (включая нержавеющие стали, и стали с защитными покрытиями, такими как цинк), где не требуется регулярная разборка для проведения обслуживания. Рекомендуется для фиксации шпилек в головке блока цилиндров и корпусе насоса.
P1 NSF Reg. No.: 123006 – только Loctite® 270



Loctite® 268

Удобен в использовании; отсутствие стекания. Применяется в случаях, когда затруднен доступ к месту нанесения продукта - места над, под или около оборудования - на деталях, которые не подлежат перемещению. Эффективен на все типах металлических резьбовых соединений. Рекомендуется применять там, где отсутствует необходимость регулярной разборки - болты крепления подвески, двигателя, крышек подшипников, шпильки.



Герметизация резьбовых и трубных соединений

- Замена пеньки, паст и уплотнительной ленты
- Мгновенная герметизация на низкое давление всех типов трубных соединений
- Продукты не изменяются в объеме, безусадочные и не загрязняют гидравлические системы (включая фильтры)
- Легкая разборка соединения при помощи обычного инструмента

Детали пластмассовые или металлические?

Полезные советы:

- Перед герметизацией все детали должны быть чистыми и сухими - используйте Loctite® 7063
- В случае, если герметик будет наноситься при температуре ниже 5°C, произведите предварительную обработку при помощи Loctite® 7240 (активатор)
- В случае если детали были в контакте с моющими растворами или с СОЖ, содержащими нитриты, промойте их горячей водой (за исключением Loctite® 5331/55)

Решение

Пластмассовые или комбинированные (пластмасса/металл)

Необходима ли юстировка соединения после сборки?

ДА

НЕТ

Жгут

Жидкий продукт

55

5331

Описание	Жгут	Отверждающийся гель
Максимальный диаметр резьбы	До 4"	3"
Температурная стойкость	+130 °С	+150 °С
Усилие демонтажа	Низкое	Низкое
Обрабатываемая поверхность	Металл, пластик, и то и другое	Металл, пластик, и то и другое
Мгновенная герметизация на низкое давление	Да (полное давление)	Да
Упаковка	80 г = 150 м	100 ml

Примеры применения



Loctite® 55

Простое нанесение на металлические и пластмассовые резьбовые соединения. Питьевая вода: WRC допускает использовать с питьевой водой до 85 °С, в соответствии с BS6920. Рекомендации KTW - холодная и горячая вода. Газ и вода: имеет одобрение DVGW (Германия) (№ DV-5142AU0166), и DIN 30660. Проверено в соответствии с EN 751-2 Class ARp. **Сертифицировано по ANSI/ NSF Стандарт 61**

Loctite® 5331

Рекомендуется для герметизации пластмассовых и металлических резьбовых соединений в системах горячего и холодного водоснабжения, например, промышленные и с/х пластмассовые водопроводы, сточные системы. Одобрено WRC для использования с питьевой водой до 85 °С. **P1 NSF Reg. No.: 123620**





Металлические

Резьба грубая или мелкая?

Мелкая до R3/4"

Грубая до R3"

Пастообразный

542

(Для гидравлич. и пневматических систем)

577

(Общее назначение)

572

(Медленное отверждение)

561

Отверждающийся гель

Отверждающийся гель

Отверждающийся гель

Отвержд. пастообр.

3/4"

3"

3"

3"

+150 °C

+150 °C

+150 °C

+150 °C

Среднее

Среднее

Среднее

Низкое

Metal

Металл

Металл

Металл

Нет

Да

Да

Да

10 ml, 50 ml, 250 ml

50 ml, 250 ml

50 ml, 250 ml

19 g тубик



Loctite® 542

Рекомендуется для герметизации резьб небольшого диаметра с малыми зазорами, как например гидравлических и пневматических установках и в резьбовых соединениях общего назначения. Соответствует стандарту Германии DVGW (NG-5146 AR 0855). Испытано в соответствии Ц EN 751-1. Соответствует BS 6956 типу А по герметизации газовых систем.

Loctite® 577

Рекомендуется для грубой резьбы. Подходит для быстрой герметизации при низкой температуре, например, при ремонте вспомогательного оборудования на улице. Имеет одобрение DVGW (№ 96.04e125). Проверено в соответствии с EN 751-1. Соответствует BS 6956 типу В по герметизации газовых систем, сертификат WRC для контакта с питьевой водой.
P1 NSF Reg. No.: 123001
WRC Одобрение 0302507

Loctite® 572

Рекомендуется для грубой резьбы, там где необходимо медленное отверждение для позиционирования клапанов и фланцев. Соответствует BS 6956 типу В по герметизации газовых соединений.

Loctite® 561

Удобен в применении, нет самопроизвольного вытекания из тубика. Предназначен для крупных металлических резьбовых соединений, где необходим периодический демонтаж. Идеален для широкого использования в промышленности, включая химико-технологические процессы, в водоочистке и в автомобилестроении.
Отвечает требованиям ANSI/NSF Стандарт 61



Герметизация фланцевых соединений

- Обеспечение строго определенной величины расстояния между фланцами. Отсутствие необходимости сильного прижима фланцев
- Заполнение микронеровностей фланцев, отсутствие необходимости шлифования и полирования плоскостей
- Детали можно легко демонтировать, даже после длительной эксплуатации
- При полном отверждении соединение выдерживает высокое давление

Необходим ли зазор, формируемый существующей прокладкой?

Полезные советы:

- Если на деталях есть следы старых жидких прокладок, удалите их при помощи средства для удаления прокладок Loctite® 7200
- Перед герметизацией все детали должны быть чистыми и сухими - используйте Loctite® 7063
- Анаэробные продукты отверждаются между металлическими поверхностями при отсутствии воздуха
- При низкой температ. воздуха нанесите Loctite® 7240 для ускорения полимериз.

Решение

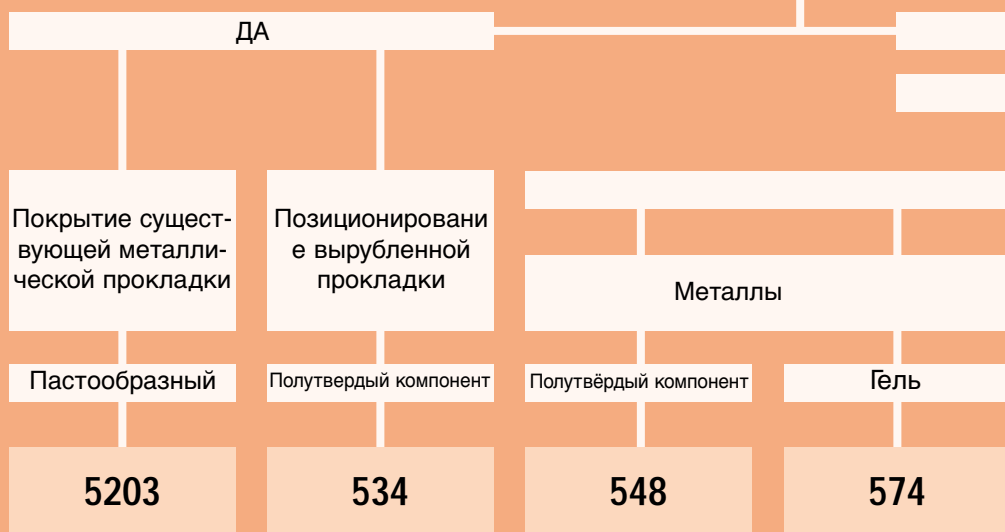

Тип прокладки	Формирующаяся на месте	Используется с вырубными прокладками	Формирующаяся на месте	Формирующаяся на месте
Тип фланца	Жесткий	Жёсткий или эластичный	Жесткий	Жесткий
Механизм отверждения	Анаэробный	Анаэробный	Анаэробный	Анаэробный
Время образования поверхностной пленки	-	-	-	-
Температурная стойкость	150 °С	150 °С	150 °С	150 °С
Мгновенная герметизация	Превосходная	Превосходная	Превосходная	Превосходная
Маслостойкость	Превосходная	Хорошая	Хорошая	Превосходная
Стойкость к тосолу	Умеренная	Хорошая	Хорошая	Превосходная
Упаковка	Картридж 50 мл, 300 мл	тюбики 9 г и 19 г	тюбики 9 г и 18 г	Картридж 50 мл, 300 мл

Примеры применения

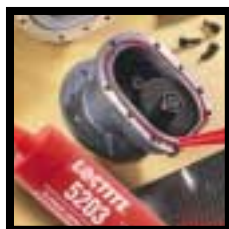

Loctite® 5203
Рекомендуется для покрытия и повторного использования металлических прокладок для улучшения их герметичности. Небольшое усилие при демонтаже.



Loctite® 534
Фиксатор прокладок. Клеящий герметик, предназначенный для фиксации прокладок на фланце при сборке агрегатов и узлов. Может наноситься на прокладки из резины, пробки, бумаги и металла.



Loctite® 548
Рекомендуется для всех типов жёстких, чугунных, стальных и алюминиевых фланцев.



Loctite® 574
Рекомендуется для использования на жестких металлических деталях, например, детали из чугуна, корпуса насосов и др.



НЕТ			
Величина заполняемого зазора (высота микронеровностей)			
До 0,25 мм		Более 0,25 мм	
Металлы		Пластмассовые или комбинированные (пластмасса/металл)	
Пастообразный	Пастообразный	Пастообразный	Пастообразный
518	510	5910	5699

Формирующаяся на месте	Формирующаяся на месте	Формирующаяся на месте	Формирующаяся на месте
Жесткий	Жесткий	Эластичный	Эластичный
Анаэробный	Анаэробный	Влажность	Влажность
-	-	20 мин	10 мин
150 °C	150 °C	200 °C	200 °C
Превосходная	Превосходная	Превосходная	Превосходная
Превосходная	Превосходная	Превосходная	Хорошая
Превосходная	Превосходная	Умеренная	Превосходная
Картр. 65 мл, 300 мл	Картр. 50 мл, 160 мл, 250 мл	Картридж 300 мл	Картридж 300 мл



Loctite® 518
Рекомендуется для использования на жестких чугунных, стальных и алюминиевых фланцах.
P1 NSF Reg. No.: 123758



Loctite® 510
Герметизация жестких фланцев. Рекомендуется для использования в тех случаях, если требуется термой химостойкость.
P1 NSF Reg. No.: 123007



Loctite® 5910
Применяется вместо пробковых и бумажных вырубленных прокладок на фланцах и штампованных крышках из листового металла. Рекомендуется использовать в тех местах, где есть сильная вибрация или изгибающие усилия. Также может использоваться на пластмассовых и окрашенных поверхностях.



Loctite® 5699
Рекомендуется для герметизации всех типов фланцев, включая из штампованного листового металла, там где требуется стойкость к тосолу.
P1 NSF Reg. No.: 122998



Фиксация цилиндрических узлов

- Высокая и средняя прочность продуктов - способность выдерживать высокие нагрузки, отсутствие коррозионного истирания
- Заполнение всех микронеровностей - предотвращение коррозии
- Отсутствие необходимости в жестких допусках
- 100 % контакт сопрягаемых поверхностей - нагрузка и напряжение равномерно распределяются по всей площади соединения

Имеет ли узел сильный износ?

Полезные советы:

- Перед применением продуктов все детали должны быть чистыми и сухими - используйте Loctite® 7063
- В случае если фиксатор будет наноситься при температуре ниже 5 °С, произведите предварительную обработку поверхности при помощи Loctite® 7240 (активатор)
- В случае, если детали были в контакте с мощными растворами или с СОЖ, содержащими нитриты, промойте их горячей водой
- Увеличение прочности соединения без изменения его конструкции

Решение

ДА
(зазоры до 0,5 мм)

ДА

Жидкий

660
(с активатором 7240)

641

Необходимая прочность	Высокая	Средний
Скорость отверждения (при комн. температуре на стали)	20 мин	30 мин
Зазор на диаметр	До 0,5 мм	До 0,1 мм
Температурная стойкость	150 °С	150 °С
Упаковка	50 мл	10 мл, 50 мл, 250 мл

Примеры применения



Loctite® 660
(с активатором 7240)
Рекомендуется для соединения сильно изношенных цилиндрических деталей без механической обработки; позволяет повторно использовать разбитые посадочные места подшипников, шпонки, шлицы, конусы и т.д.
P1 NSF Reg. No.: 123704



Loctite® 641
Рекомендуется для соединения деталей с возможностью их демонтажа, например, фиксация подшипников на валу или в посадочном месте.



		НЕТ (зазор до 0,25 мм)	
		Необходима ли разборность соединения для ремонта/обслуживания?	
ДА		НЕТ	
		Рабочая температура выше 150 °С?	
		ДА (до 175 °С)	НЕТ
		Величина зазора	
Полутвердый		До 0,25 мм	До 0,1 мм
668	648	638	603 (модифиц. 601)
Средний	Высокая	Высокая	Высокая
30 минут	5 минут	8 минут	8 минут
До 0,15 мм	До 0,15 мм	До 0,25 мм	До 0,1 мм
150 °С	175 °С	150 °С	150 °С
тюбики 9 г и 19 г	50 мл, 250 мл	50 мл, 250 мл	10 мл, 50 мл, 250 мл



Loctite® 668

Удобен в использовании; не капает и не растекается. Удобен для использования там, где нанесение на поверхность затруднено: над, под и вокруг оборудования, на деталях, которые не подлежат перемещению. Рекомендуется для всех видов крепления средней прочности.



Loctite® 648

Рекомендуется для соединения деталей, работающих при повышенных температурах с зазором или натягом, например фиксация втулок, подшипников, сальников, вентиляторов и гильз цилиндров.



Loctite® 638

Обеспечивает наилучшую стойкость к динамическим, осевым и радиальным нагрузкам. Рекомендуется для фиксации валов, шестеренок и других цилиндрических деталей.

P1 NSF Reg. No.: 123003
WRC Одобрение 9909511



Loctite® 603

Применяется для фиксации цилиндрических деталей с зазором до 0,1 мм. Может применяться на слегка замасленных поверхностях, где невозможно обеспечить тщательное обезжиривание. Сертифицирован для фиксации подшипников.
P1 NSF Reg. No.: 123003



Моментальное склеивание

- Фиксация в течение нескольких секунд
- Прозрачный клеевой шов - хороший внешний вид
- Универсальность - склеивание различных материалов
- Высокая прочность - часто соединение более прочное, чем сам соединяемый материал
- Соединение небольших деталей

Вы склеиваете «трудносклеиваемую» резину или пластмассу? Например, полиэтилен, полипропилен, фторопласт и TVP-пластмасса

Полезные советы:

- Для улучшения адгезии к трудносклеиваемым материалам, например к PE, PP, PTFE, TVP или к термопластичным видам резины, при использовании составов Loctite® 401, 406, 431, 454, 480 или 4850 - используйте праймер Loctite® 7239
- При склеивании полиэтилена и полипропилена см. также Loctite® 3030 клей для полиолефинов, стр. 20
- Для ускорения полимеризации быстродействующих клеев в сочетании с Loctite® 401, 406, 431, 454 и 4850 пользуйтесь активатор Loctite® 7458

Решение

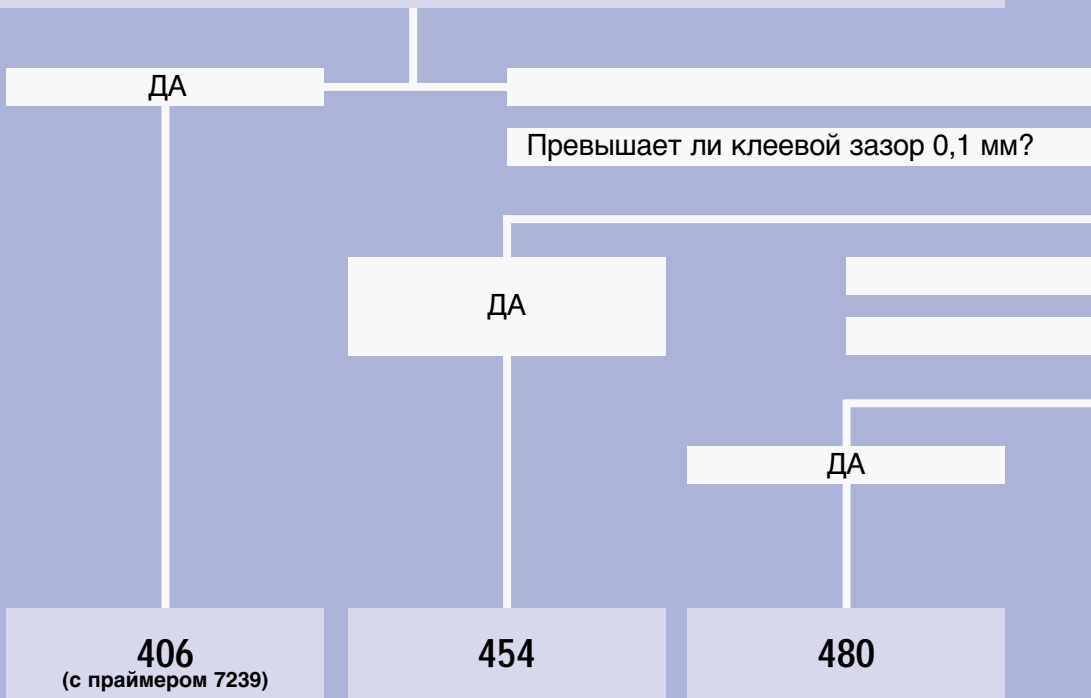

	406 (с праймером 7239)	454	480
Рабочая температура	До 80 °С	До 80 °С	До 100 °С
Скорость фиксации (на стали)	10 – 20 сек	5 – 20 сек	60 – 120 сек
Вязкость мПа	20	Гель	300
Применяется для	Пластмасс	Пористых поверхностей	Пористых поверхностей
Упаковка	20 г, 500 г	20 г	20 г, 500 г

Примеры применения



Loctite® 406
Быстрое склеивание резины (включая EPDM), пластмассы и эластомеров. При использовании праймера Loctite® 7239 соединяет трудносклеиваемые пластмассы.



Loctite® 454
Универсальный гель для склеивания металлов, композитных материалов, дерева, пробки, пенопласта, кожи, картона, бумаги, гипса и неглазурованной керамики. Рекомендуется использовать на вертикальных и потолочных поверхностях.
P1 NSF Reg. No.: 123009



Loctite® 480
Черный, упрочненный резиновым наполнителем для склеивания металла с металлом и металла с резиной; особенно подходит в тех случаях, когда требуется высокая прочность на отслаивание и/или имеют место ударные нагрузки.



НЕТ

Нестекающий и некапающий продукт?

НЕТ

Будет ли соединение подвергаться ударным или расслаивающим нагрузкам?

НЕТ

Эластичное
склеивание

4850

4062

401

431

До 70 °С

До 80 °С

До 80 °С

До 80 °С

5 – 20 сек

3 – 20 сек

5 – 20 сек

5 – 20 сек

400

2

110

1000

Эластичных материалов

Металла/пластмасс

Пористых поверхностей

Пористых поверхностей

20 г, 500 г

20 г, 500 г

20 г, 500 г

20 г, 500 г



Loctite® 4850

Эластичный клей быстрого отверждения. Средняя вязкость, быстрая полимеризация, прозрачный. Сборка и ремонт деталей и компонентов из эластичных материалов. Типичные области применения: Склеивание материалов используемых при производстве и ремонте эластичных прокладок и уплотнителей, манжет и динамиков.



Loctite® 4062

Идеален для быстрого склеивания пластмассовых, резиновых и металлических деталей.



Loctite® 401

Универсальный, для склеивания большинства материалов, таких как пластмасса, резина, металлы, картон, дерево. P1 NSF Reg. No.: 123011



Loctite® 431

Особенно подходит для склеивания пористых и адсорбирующих материалов, таких как: дерево, бумага, кожа, пробка и ткань.



Структурное склеивание

- Склеивание широкого диапазона материалов, таких как: дерево, металлы, твердые пластмассы и стекло
- Прочное и эластичное соединение
- Высокая прочность на сдвиг и отслаивание

Какие основные характеристики вам необходимы?

Полезные советы:

- Перед склеиванием все детали должны быть чистыми и сухими - используйте Loctite® 7063
- Для медленно отверждающихся продуктов используйте зажимы на время отверждения

Один из материалов, например, полиэтилен высокой и низкой плотности, полипропилен или полиолефин, обладает низкой способностью к склеиванию?

Универсальность

Решение

3030

3421 A&B

330/7388
MULTI-BOND®

Описание	2-х комп. акрил	2-х комп. эпоксид.	2-х комп. акр. (не смешив.)
Соотношение компонентов смеси по объему	10:1	1:1	-
Соотношение компонентов смеси по весу	-	100:90	-
Жизнеспособность	3 мин.	180 мин	-
Технологическая прочность	< 10 мин.	240 мин	5 мин
Цвет	Белёсый	Янтарный	Светло-янтарный
Вязкость	15 Па/сек	40 Па/сек	67 Па/сек
Рабочая температура	до 100 °С	до 100 °С	до 100 °С
Упаковка	Двойной картуш по 35 мл	Двойные картуши 50 мл, 200 мл, 400 мл; 1 кг банки, 20 кг ведра	18 мл, 50 мл набор, 315 мл картуш

Примеры применения



Loctite® 3030

Предназначен для склеивания субстратов с низкой адгезионной способностью, таких как полиэтилен высокой и низкой плотности и полипропилен. Изделие обладает высокой стойкостью к воздействию большинства агрессивных веществ, что позволяет его применять в изготовлении вывесок, витрин, в корпусах элементов питания, емкостей для жидкостей, в контейнерах, для склеивания поверхностей с небольшой площадью. Изделие представляет собой гранулы с зерном 0,25 мм, что позволяет регулировать толщину склеиваемого слоя.



Loctite® Hysol® 3421 A&B

Универсальный двухкомпонентный эпоксидный состав для склеивания больших поверхностей, когда требуется большая жизнеспособность. Идеальный клей для деталей из пластика, металла и других материалов, работающих в условиях большой влажности.



Loctite® 330/7388

MULTI-BOND® набор 50 мл
Двухкомпонентный упроченный несмешиваемый клей быстрого отверждения с хорошей ударпрочностью. Идеально подходит для склеивания разнородных поверхностей, включая такие пластики как фенольные, акриловые, ПВХ, PC.
Loctite® 330
P1 NSF Reg. No.: 123005a

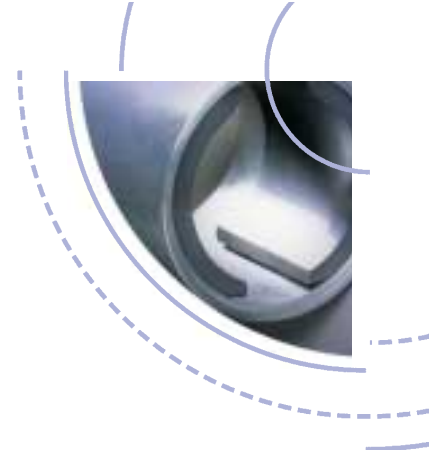

Быстрая полимеризация		Армированность		Термостойкость			
3430 A&B		3450 A&B		9466 A&B		9492 A&B	

2-х комп. эпоксид.	2-х комп. эпоксид.	2-х комп. эпоксид.	2-х комп. эпоксид.
1:1	1:1	2:1	2:1
100:100	100:105	100:50	100:50
4 мин	4 мин	60 мин	15 мин
12 мин	12 мин	180 мин	75 мин
Прозрачный	Серый	Белый	Белый
25 Па/сек	35 Па/сек	30 Па/сек	25 Па/сек
до 80 °С	до 100 °С	до 120 °С	до 180 °С
24 мл двойной шприц; двойные картуши 50 мл, 200 мл, 1 кг банки	24 мл двойной шприц	Двойные картуши 50 мл, 200 мл, 400 мл, 1 кг банки; 20 кг (А) и 17 кг (В) ведра	Двойные картуши 50 мл, 400 мл



Loctite® Hysol® 3430 A&B
Быстрый двухкомпонентный эпоксидный состав, используемый для получения прозрачного клеявого шва. Склеивание стекла, декоративных панелей и дисплеев, а также для других видов ремонта.



Loctite® Hysol® 3450 A&B
Быстрый двухкомпонентный эпоксидный состав, используемый для заполнения зазоров и ремонта. Идеальный продукт для склеивания и заливки поврежденных деталей.



Loctite® Hysol® 9466 A&B
Универсальный армированный двухкомпонентный эпоксидный состав с большой жизнеспособностью и высокой прочностью. Склеивание различных материалов: металлы, керамика и большинство пластмасс.



Loctite® Hysol® 9492 A&B
Универсальный термостойкий двухкомпонентный эпоксидный состав. Склеивание электронных компонентов и фотомеханических трафаретов.

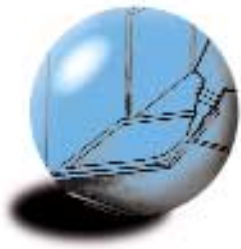

Эластичные герметизация и склеивание

- Выдерживает ударную нагрузку и кручение
- Безусадочность, стойкость к терморасширению и вибрации
- Хорошая заполняемость зазора
- Широкий диапазон рабочих температур
- Хорошая стойкость к воздействию окружающей среды

Вы герметизируете электрические компоненты?

ДА

Решение

5145

Решение	До 200 °С
Рабочая температура	Нет
Возможность окрашивания	Влажность
Время образования пленки	70 мин
Вязкость мПа?	Паста
Специально для	Электрических компонентов
Цвет	Полупрозрачный
Упаковка	40 мл, 300 мл

Loctite® 5221/5225/5226 и Loctite® 5062/5063/5064/5065/5066/5068/5069 в настоящее время выпускаются под торговой маркой Teroson. Обращайтесь к нам для получения каталога изделий Teroson.

Примеры применения



Loctite® 5145

Эластичный не коррозионный герметик/клей
Нейтральное отверждение со слабым запахом, которое не оказывает коррозионного воздействия на электрические и электронные компоненты.



НЕТ

Требуется высокая термостойкость?

ДА

до 250 °С

до 350 °С

5366

5398

5399

До 250 °С

350 °С

До 350 °С

Нет

Нет

Нет

Влажность

Влажность

Влажность

5 мин

8 – 10 мин

5 мин

Паста

Жидкость

Паста

Стекла

Герметизации / и заливки

Герметизации дверей печей,
герметиз. источников тепла

5366 – прозрачный
5367 – белый
5368 – черный

Красный

Красный

310 мл

310 мл

310 мл



Loctite® 5366/5367/5368

Эластичный клей
Отверждается до состояния эластичной резины. Рекомендуется для склеивания, герметизации и защиты компонентов, подверженных вибрации. Подходит для стекла, металла, керамики, композитов, и большинства пластмасс.

Loctite® 5398

Эластичный клей/герметик
Герметизация теплообменников, водонагревателей, печей, а также турбин и насосов. Защита и изоляция электрошкафов.

Loctite® 5399

Эластичный высокотемпературный клей/герметик
Подходит для склеивания и герметизации стекла, металла и керамики, там где температура может достигать 350 °С, например, дымоходы, трубы, промышленные печи, электроприборы и вентиляционные системы.



Смазка - масла и сухие смазочные пленки

- Предотвращение образования задиров и заедания при сборке и эксплуатации
- Замедление коррозии и окисления при высоких температурах и в химически-агрессивных средах
- Проникает в ржавые узлы и облегчает их демонтаж
- Предотвращение износа и спекания при сборке и эксплуатации

Решение	Сухая смазочная пленка		
	Универсальная	Для пищевой промышленности	Пропиточное масло низкой вязкости (для пищев. промышленности)
	8191	8192	8001 (Для оборуд. пищевой пром-ти)
Цвет	Черный	Белая паста	Бесцветный
Основа	Молибден	Тефлон	Минерал. масло
Вязкость	-	-	11 мм ² /сек
Диапазон рабочих температур	От -180 °С до +450 °С	От -180 °С до +260 °С	От -20 °С до +120 °С
Испытание под нагрузкой (Метод 4-х шаров) N	-	-	1800
Упаковка	400 мл аэрозоль	400 мл аэрозоль	400 мл аэрозоль

Примеры применения

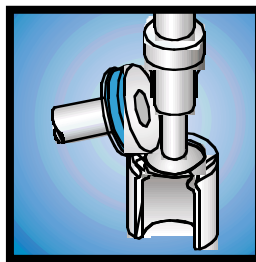

Loctite® 8191

Антифрикционное покрытие с содержанием молибдена в аэрозоле. Быстросохнущее покрытие для защиты поверхностей от коррозионного истирания и коррозии. Улучшает эффективность применения масел и смазок.

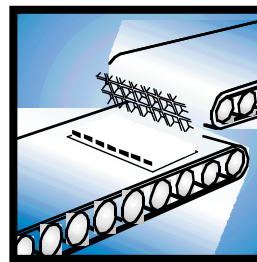

Loctite® 8192

Тефлоновое покрытие. Одобрено для применения в пищевой промышленности покрытие. Соответствует требованиям CNERNA 1992. Идеально подходит для использования на конвейерных лентах, направляющих и кулачках.
H2 NSF Reg. No.: 122980

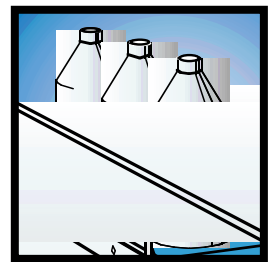

Loctite® 8001

Минеральное масло для применения в пищевой промышленности в аэрозоле. Универсальное масло высокой пенетрации. Продукт может использоваться в пищевой, фармацевтической и текстильной промышленности. Идеальная смазка седел клапанов, втулок, цепей, пельтель, ножей в пищевом оборудовании и швейных машинах.
H1 NSF Reg. No.: 122999

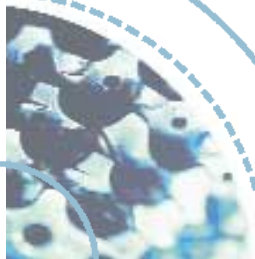



Масло

Смазка цепей	Разъединение заржавевших сборок	Силиконовое масло	Масло для режущего инструмента	Универсальное масло
8011	8018	8021	8030/8031	8201

Желтый	Бесцветный	Бесцветная жидкость	Желтоватая жидкость	Желтоватая жидкость
Синтетич. масло	Минерал. масло	Силикон. масло	Минерал. масло	Минерал. масло
11 мм ² /сек	< 100 мПа/сек	350 мПа/сек	8030: 175 мм ² /сек 8031: 46 мм ² /сек	17,5 мм ² /сек
От -30 °С до +250 °С	Не определено.	От -30 °С до +150 °С	Не определено.	От -20 °С до +120 °С
1260	Не определено.	Не определено.	5000	–
400 мл аэрозоль	400 мл аэрозоль	400 мл аэрозоль	8030: флакон 250 мл 8031: 400 мл Аэрозоль	400 мл аэрозоль



Loctite® 8011
Термостойкое масло для цепей в аэрозоле. Стойкость к окислению - увеличение срока службы масла. Смазка открытых механизмов, конвейеров и цепей, работающих при температуре до 250 °С.
H2 NSF Reg. No.: 122978



Loctite® 8018
Растворитель ржавчины. Разъединение заржавевших и заклинивших деталей. Проникающее масло разъединяет заржавевшие болты, гайки, винты, фитинги, а также металлические элементы промышленного оборудования. Рекомендуется для очистки деталей перед смазкой и их покрытия в качестве ингибитора коррозии.

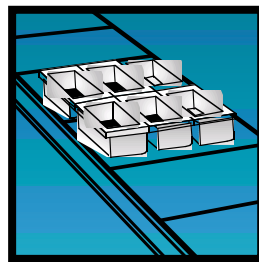

Loctite® 8021
Силиконовая смазка
Изделие общего назначения, представляющее собой силиконовую смазку с низкой вязкостью, пригодную для смазки металлических и неметаллических поверхностей. Может также использоваться в качестве разделительной жидкости.

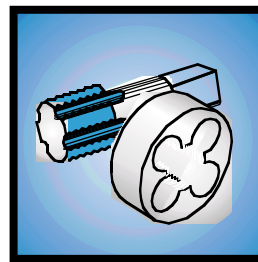

Loctite® 8030 флакон
Loctite® 8031 аэрозольная упаковка
Смазка для режущего инструмента.
Защищает режущий инструмент. Применяется при сверлении, распиловке и нарезке резьбы в стальных изделиях и в большинстве цветных металлов. Рекомендуется при обработке нержавеющей стали.

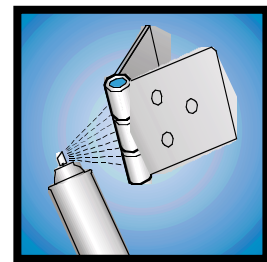

Loctite® 8201
5-ти целевой спрей
Разъединяет, смазывает, очищает. Вытесняет влагу и предотвращает образование коррозии. Идеален для легкой смазки металлов и разъединения узлов.



Смазка - КОНСИСТЕНТНЫЕ СМАЗКИ

- Предотвращение заклинивания и износа при сборке и эксплуатации
- Замедление коррозии и окисления при высоких температурах и в химически-агрессивных средах
- Стойкость к высоким температурам и нагрузкам

Решение	Универсальная	Для пищевой
	8106	8104

Описание	Светло-коричневый	Однородная бесцветная паста
Основное масло и присадки	Минеральный	Силиконовое
Вязкость	Паста	Паста
Загуститель	Литиевое мыло	Силикагель
Температура каплепадения	185 °C	-
Класс N.I.G.I.	2	2/3
DN фактор	450 000	50 000
Диапазон рабочих температур	От -15 до + 150 °C	От -15 до + 200 °C
Испытание под нагрузкой (Метод 4-х шаров) N	Ток сварки до 2500 А	не определено
Упаковка	Картуш 400 мл Банка 1 литр	Банка 1 литр

Примеры применения

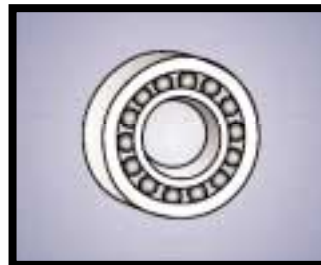

Loctite® 8106
Универсальная консистентная смазка
 Для смазки подвижных соединений. Обеспечивает защиту от коррозии, применяется в подшипниках скольжения и качения, для смазки направляющих.

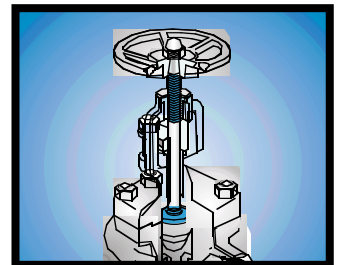

Loctite® 8104
 Силиконовая смазка, одобренная для применения в пищевой промышленности. Рекомендуется для смазки большинства деталей из пластмасс и эластомеров. Одобрена для применения в пищевой промышленности. Соответствует требованиям CHERNA Guide 1992.
H1 NSF Reg. No.: 122981



Смазка

промышленности

Улучшенные рабочие характеристики

Цепи, шестеренки

8105

8102

8103

8101

Белый	Бежевая паста с высокой адгезией	Однородная черная паста	Янтарная паста с высокой адгезией
Минеральное	Минеральное Е.Р.	Минеральное Е.Р. MoS ₂	Синтетическое Е.Р.
Паста	Паста	Паста	Паста
Неорганический гель	Литиевое мыло	Литиевое мыло	Литиевое мыло
-	290 °С	>190 °С	>190 °С
2	2	2	2
150 000	500 000	500 000	-
От -20 до + 150 °С	От -30 до + 200 °С	От -20 до + 150 °С	От -25 до + 170 °С
Ток сварки до 1600 А	Ток сварки до 3150 А	Ток сварки до 3500 А	Ток сварки до 3150 А
Картуш 400 мл	Картуш 400 мл, банка 1л	Картуш 400 мл, банка 1л	аэрозоль 400 мл

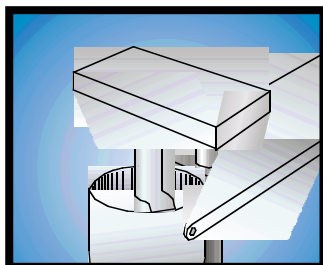

Loctite® 8105

Минеральное масло, одобренное для применения в пищевой промышленности. Смазка движущихся деталей. Рекомендуется для применения при ремонте и обслуживании оборудования в пищевой и фармацевтической промышленности. Смазка подшипников, кулачков, клапанов и конвейеров в пищевой и фармацевтической промышленности.

H1 NSF Reg. No.: 122979

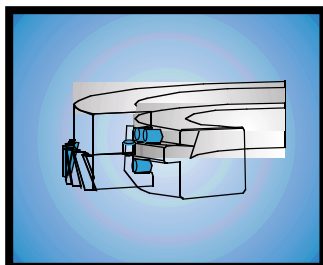

Loctite® 8102

Смазка с высокими тех. характеристиками. Может использоваться в условиях высокой влажности. Выдерживает большие нагрузки на средних и высоких скоростях. Используется для смазки подшипников, открытых зубчатых передач и направляющих.



Loctite® 8103

Смазка MoS₂. Выдерживает большие нагрузки и вибрацию на всех скоростях. Обычно используется с цилиндрическими, коническими и роликовыми подшипниками, а также подшипниками скольжения.

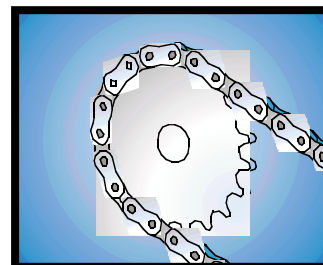

Loctite® 8101

Смазка цепей Водостойкая. Смазка цепей с антиразбрызгивающимися свойствами. Используется на открытых механизмах, таких как цепи и зубчатые передачи.



Смазка - противозадирные составы

- Препятствует образованию задиров и износу при сборке и эксплуатации
- Замедление коррозии и окисления при высоких температурах и в химически-агрессивных средах
- Предотвращение износа и спекания при сборке и эксплуатации

Область применения?

Тяжелые условия эксплуатации

Полезные советы:

Loctite® 8060 и Loctite® 8065 хорошо известные продукты в новом пастообразном виде - в тюбиках. Не пачкаются, не растекаются, легко наносятся

Для использования при высокой влажности/наличии воды

Без содержания примесей. Идеальна для оборудования атомной промышленности

Для долговременной защиты любых металлических поверхностей

Для устранения образования задиров при трении во время сборки (высокое содержание молибдена)

Противозадирная смазка для судостроения

Противозадирная смазка N-7000 без содержания примесей

Смазка для тяжелых условий эксплуатации

Молибденовая паста

Решение

8023

8013

8009

8012

Цвет	Черный	Темно серый	Черный	Черный
Твердый наполнитель	Графит, кальций, нитрид бора, ингибиторы коррозии	Графит, оксид кальция	Графит, фтористый кальций	Молибден, ингибиторы коррозии
Коэффициент момента*	0.18	0.16	0.16	0.11
Класс N.L.G.I.	1	1	1	1
Диапазон температур	От -30 °С до +1315 °С	От -30 °С до +1315 °С	От -30 °С до +1315 °С	От -30 °С до +400 °С
Упаковка	454 гр банка с кистью	454 гр банка с кистью	454 гр банка с кистью 3.6 кг банка	454 гр банка с кистью 6.8 кг can
Сертификаты	American Bureau of Shipping certified MIL-PRF-907E	PMUC D5OYP12 General Electric TIL 1117-3R1	-	-

Примеры применения



Loctite® 8023 для нанесения кистью Противозадирная смазка с высокой стойкостью к смыванию. Пригодна для применения на нержавеющей стали.



Loctite® 8013 для нанесения кистью Противозадирная смазка без содержания примесей и металлических наполнителей. Обладает высокой химостойкостью. Рекомендована для нержавеющей стали. Идеальна для использования на оборудовании атомной промышленности.



Loctite® 8009 для нанесения кистью Противозадирная смазка без содержания металла. Обеспечивает длительную смазку всех металлических поверхностей, а также деталей из нержавеющей стали и титана.

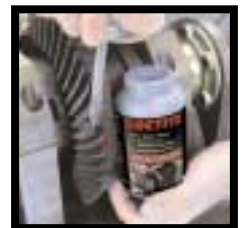

Loctite® 8012 для нанесения кистью Молибденовая сборочная паста, обеспечивающая эффективное смазывание. Обладает хорошей стойкостью к воздействию сверхвысоких нагрузок. Идеальна для защиты оборудования при обкатке или холодном запуске.



Обычные условия эксплуатации

Применение в пищевой промышленности?

Нет

Да

Без содержания металла?

Случайный контакт
продукта с пищей

Нет

Да

Нет контакта

Да

C5-A® Медная
противозадирная
смазка

Алюминиевая
противозадирная
смазка

Не содержащая метал-
лических напол-
нителей противоза-
дирная смазка

Молибденовая
сборочная паста/
аэрозоль

Противозадирная
смазка для исполь-
зования в пищевой
промышленности

**8007/8008
8065**

**8150/8151
8060**

8153/8156

8154/8155

8014

Медный	Серый	Белый	Черный	Белый
Медь, графит	8150/8151-алюминий, медь, графит 8060 - алюминий, графит	Добавки для работы при сверхвысоком давлении	Молибден	Белое масло, добавки для работы при сверхвысоком давлении
-	-	-	-	-
1	0	2	0	1
От -30 °С до +980 °С	От -30 °С до +900 °С	От -25 °С до +900 °С	От -20 °С до +450 °С	От -30 °С до +400 °С
400 мл аэрозоль, 113 гр, 454 гр банка с кистью, 3,6 кг банка, 20 гр тубик	400 мл аэрозоль; банки 500 гр, 1 и 5 кг; 20 гр тубик	400 мл аэрозоль, 500 гр банка	400 мл аэрозоль, 1 кг банка	907 гр банка
MIL-PRF-907E	SECLF 216	SECLF 216	8154: H2 NSF Reg. No.: 122982	FDA 21 CFR 178-3570 H1 NSF Reg. No.: 123004



**C5-A® Loctite® 8007 аэрозоль
Loctite® 8008 для нанесе-
ния кистью**

Loctite® 8065 тубик
Противозадирная смазка
с содержанием меди для
болтов, гаек, труб, теплооб-
менников и т.п. Типичные
применения: болты суппорт-
та тормоза, болты крепле-
ния выхлопных труб.



**Loctite® 8150 банка
Loctite® 8151 аэрозоль
Loctite® 8060 тубик**

Противозадирная смазка
для болтов, гаек,
труб, теплообменников
и т.п. Типичные приме-
нения: крепление колеса
на ступицу.



**Loctite® 8153 аэрозоль,
Loctite® 8156 банка**

Не содержащая металл.
наполнителей противоза-
дирная смазка. Рекомен-
дована в случаях, где чист-
ота - важный фактор.
Может использоваться
на нержав. стали, мед-
ных сплавах, на мокрых
поверхностях и др.



**Loctite® 8154 аэрозоль
Loctite® 8155 банка**

Молибденовая сбороч-
ная паста для медленно дви-
жущихся или статичных аг-
регатов. Защищает прессо-
вые соединения от износа
и образования задиров, а
также снижает износ при
пуске оборудования.



Loctite® 8014 банка

Противозадирная смазка
для использования в пище-
вой промышленности. Не
содержит металлических
наполнителей. Рекомендо-
вана для деталей из не-
ржавеющей стали и может
использоваться в условиях
большой влажности.



Обработка поверхности и защита от коррозии

- Остановка процесса коррозии
- Защита от коррозии
- Предотвращение электрохимической коррозии
- Увеличение силы трения ремней

Обработка поверхности и защита от коррозии

Покрытие для ремней

Обработка ржавчины

Решение

8005

7500

Описание	Жидкий аэрозоль	Преобразователь
Цвет	Бесцветный	Черный матовый
Диапазон рабочих температур	-30 °C - +250 °C	-
Упаковка	Аэрозоль 400 мл	Банка 1 л

Примеры применения

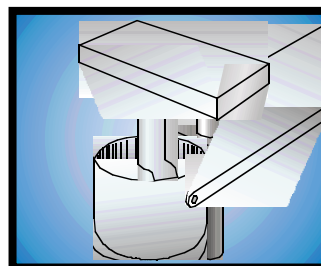

Loctite® 8005

Покрытие для ремней
Рекомендуется для предотвращения проскальзывания и увеличения трения всех типов ремней. Способствует продлению срока службы ремней.

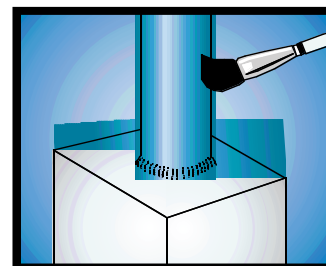

Loctite® 7500

Преобразователь
Преобразует ржавчину в полимерную защитную пленку. Полученное покрытие может использоваться в качестве грунта при окрашивании. Защищает поверхности от коррозии. Используется на металлических трубах, клапанах, фланцах, резервуарах-хранилищах, оградах, поручнях, транспортерах, строительных конструкциях и с/х оборудовании.



Защита от коррозии

Общего назначения

Катодная защита

Удаляемый

Несохнущий

7800/7922

7802

7803

Аэрозоль с содержанием цинка

Защитное покрытие
в аэрозольной упаковке

Покрытие для
защиты металла

Серый

Голубой

Янтарный

-50 °C - +550 °C

-10 °C - +80 °C

-10 °C - +40 °C

Аэрозоль 400 мл

Аэрозоль 400 мл

Аэрозоль 400 мл

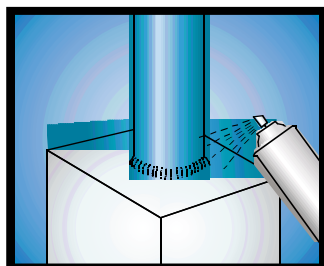

Loctite® 7800

Глянцевый цинковый спрей
Loctite® 7922

Матовый цинковый спрей
Обеспечивает хорошую катодную защиту черных металлов. Может использоваться в качестве грунта при окрашивании, а также для защиты сварных швов от коррозионного воздействия.

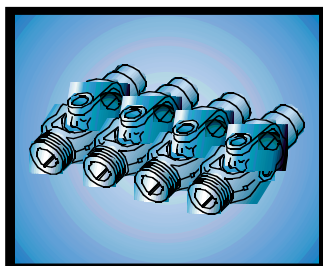

Loctite® 7802

Защитное покрытие в аэрозольной упаковке
Легкоудаляемое покрытие обеспечивающее долговременную защиту. Сохраняет в превосходном состоянии режущий инструмент и инструмент для штамповки во время его хранения внутри помещения и на открытом воздухе.

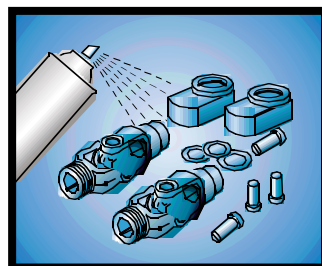

Loctite® 7803

Покрытие для защиты металла
Несохнущее и нелипкое покрытие обеспечивающее длительную защиту от коррозии. Совместимо с большинством пластмасс и эластомеров. Длительная защита таких металлических узлов как: прессформы, оборудование и конструкции на открытом воздухе.



Составы с металлическими наполнителями

- Высокая прочность на сжатие
- Возможность выбора наполнителя из стали и алюминия
- После отверждения поверхность может подвергаться механической обработке, сверлению и нарезанию резьбы
- Превосходная стойкость к воздействию агрессивных сред

Ремонт или восстановление поврежденных деталей?

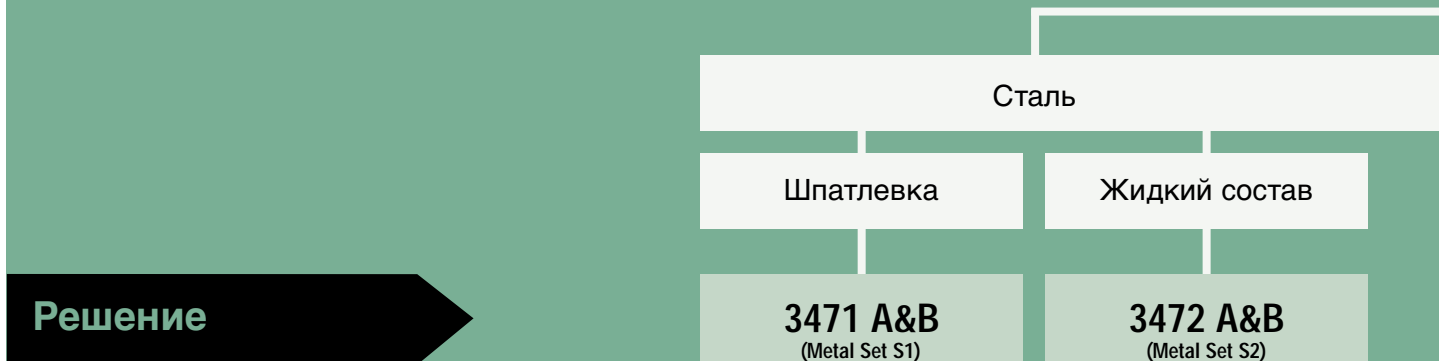

Решение	3471 A&B (Metal Set S1)	3472 A&B (Metal Set S2)
Описание	2-х комп. эпоксид.	2-х комп. эпоксид.
Соотношение компонентов смеси по объему	1:1	1:1
Соотношение компонентов смеси по весу 100 : 100	1:1	1:1
Жизнеспособность	45 мин	45 мин
Технологическая прочность	180 мин	180 мин
Цвет	Серый	Серый
Вязкость	Шпатлевка	Жидкий состав
Прочность на сдвиг (мет. пластины, обраб. пескоструйн. способом)	20 Н/мм ²	25 Н/мм ²
Прочность на сжатие	70 Н/мм ²	70 Н/мм ²
Рабочая температура	до 120 °С	до 120 °С
Упаковка	500 г набор	500 г набор

Примеры применения



Loctite® Hysol® 3471 A&B
2-х компонентный сталенаполненный эпоксидный состав для ремонта и восстановления изношенных металлических деталей. Ремонт труб и отливок, трещин в корпусах и оборудовании.



Loctite® Hysol® 3472 A&B
2-х компонентный сталенаполненный жидкий эпоксидный состав для ремонта и восстановления изношенных металлических деталей, а также изготовления форм, моделей, инструмента и оснастки.

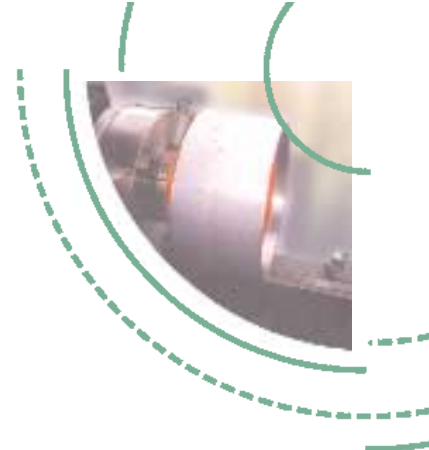

Материал детали

Алюминий

Металлические трущиеся детали

Быстрая
полимеризация

Универсальность

Термостойкость

Износостойкость

3473 A&B
(Metal Set S3)

3475 A&B
(Metal Set A1)

3479 A&B
(Metal Set HTA)

3474 A&B
(Metal Set M)

2-х комп. эпоксид.

2-х комп. эпоксид.

2-х комп. эпоксид.

2-х комп. эпоксид.

1:1

1:1

1:1

1:1

1:1

1:1

1:1

1:1

6 мин

45 мин

40 мин

45 мин

15 мин

180 мин

150 мин

180 мин

Серый

Серый

Серый

Серый

Шпатлевка

Шпатлевка

Шпатлевка

Шпатлевка

20 Н/мм²

20 Н/мм²

20 Н/мм²

20 Н/мм²

60 Н/мм²

70 Н/мм²

90 Н/мм²

70 Н/мм²

до 120 °С

до 120 °С

до 190 °С

до 120 °С

500 г набор

500 г набор

500 г набор

500 г набор



Loctite® Hysol® 3473 A&B

2-х компонентный сталенаполненный эпоксидный состав быстрой полимеризации для аварийного ремонта и восстановления изношенных металлических деталей.

Продукт позволяет значительно снизить время простоя оборудования при ремонте.



Loctite® Hysol® 3475 A&B

2-х компонентный эпоксидный состав с алюминиевым наполнителем для ремонта и восстановления изношенных металлических деталей.

Ремонт труб и отливок, трещин в корпусах и оборудовании.



Loctite® Hysol® 3479 A&B

2-х компонентный эпоксидный состав с алюминиевым наполнителем для ремонта и восстановления изношенных металлических деталей работающих при высокой температуре.



Loctite® Hysol® 3474 A&B

2-х компонентный эпоксидный состав с минеральным наполнителем, формирующий самосмазывающуюся поверхность, снижающую износ при трении скольжения подвижных частей.

Предназначен для металлических поверхностей, подверженных износу.



Износостойкие компаунды

- Восстановление изношенных поверхностей
- Износостойкое покрытие
- Увеличение срока службы изделий
- Возможность нанесения шпателем или кистью

Ремонт и восстановление изношенных поверхностей?

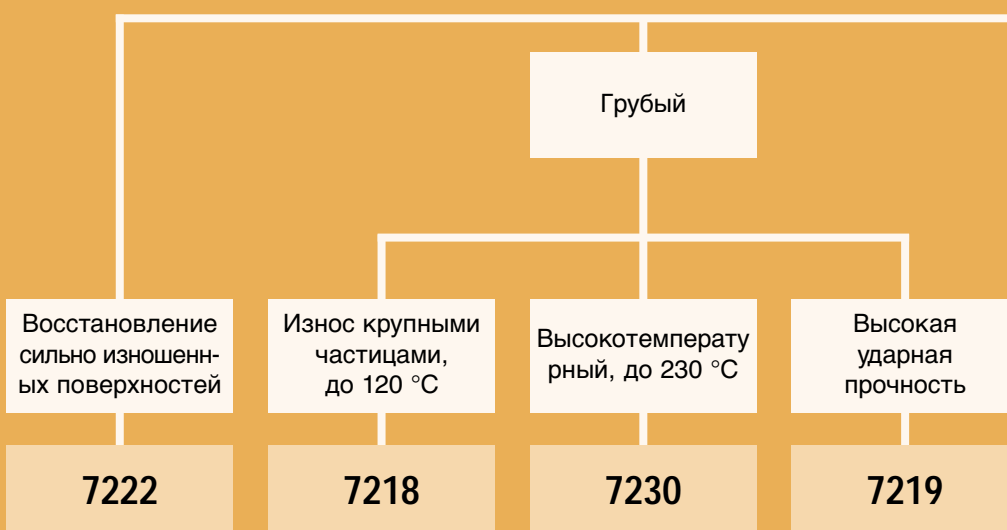

Решение

	7222	7218	7230	7219
Цвет	Серый	Серый	Серый	Серый
Макс. температура	107 °C	120 °C	230 °C	120 °C
Соотношение компонентов смеси по объему	2 : 1	2 : 1	4 : 1	2 : 1
Жизнеспособность	30 мин	30 мин	30 мин	30 мин
Время отверждения	6 часов	7 часов	7+2 часа* окончательной полимеризации	6 часов
Рекомендуемая толщина слоя	Не менее 6 мм	Не менее 6 мм	Не менее 6 мм	Не менее 6 мм
Упаковка	1.3 кг	1 кг, 10 кг	10 кг	1 кг, 10 кг

* Для достижения максимальной температурной стойкости необходима полимеризация при 150 °C

Примеры применения



Loctite® Nordbak® 7222 Износостойкая шпаклёвка
Обеспечивает защиту от коррозии, кавитационного и абразивного износа. Может также применяться для первичного слоя при восстановлении геометрии перед нанесением износостойкого покрытия.



Loctite® Nordbak® 7218 Износостойкий компаунд
Двухкомпонентная эпоксидная смола с керамическим наполнителем, позволяющая восстанавливать сильно изношенные поверхности. Применяется для восстановления и защиты спускных желобов, корпусов насосов, колен трубопроводов, циклонов и погрузочного оборудования.



Loctite® Nordbak® 7230 Высокотемпературный износостойкий компаунд
Состав наносится шпателем, предназначен для защиты от абразивного износа сыпучими материалами. Применяется для защиты и восстановления желобов, корпусов насосов, колен трубопроводов и погрузочного оборудования в условиях работы при высоких температурах.



Loctite® Nordbak® 7219 Ударопрочный износостойкий компаунд
Упрочненная резиновая крошкой эпоксидная смола, обеспечивающая сочетание износостойкости и ударной прочности, обычно не свойственной эпоксидным смолам. Применяется для облицовки желобов, лотков, колен, бункеров загрузки и других устройств, где поверхности подвержены одновременному воздействию износа и ударных нагрузок.



Низкая или высокая шероховатость, сильный износ поверхности?

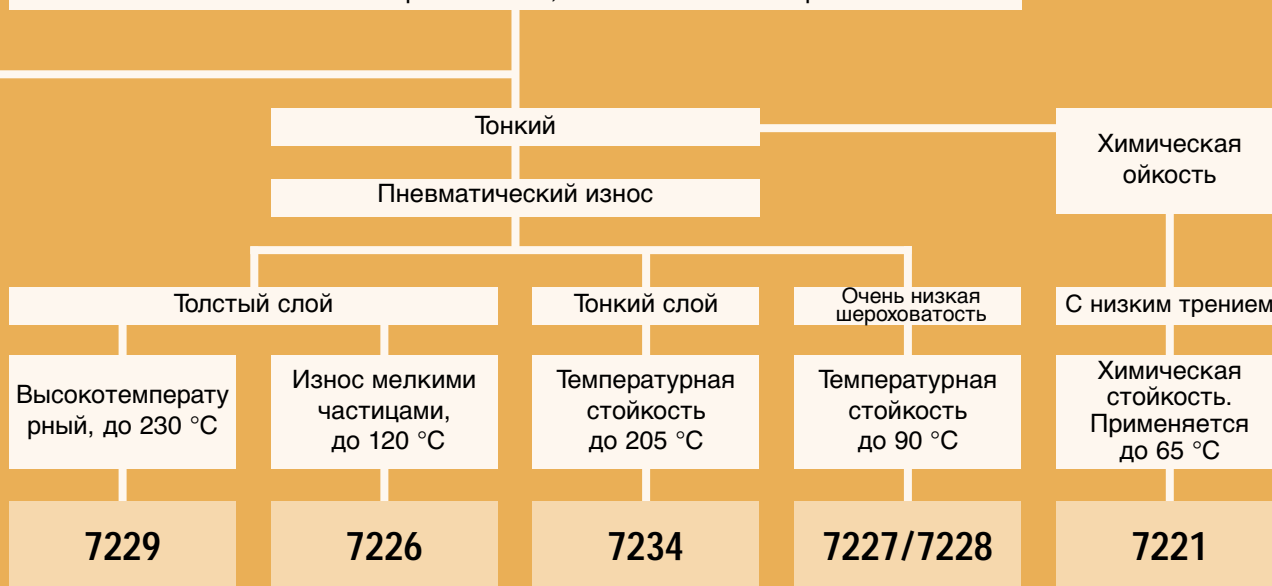

Серый	Серый	Серый	Серый/белый	Серый
230 °С	120 °С	205 °С	95 °С	65 °С
4 : 1	4 : 1	2.6 : 1	2.75 : 1/2.8 : 1	2.3 : 1
30 мин	30 мин	30 мин	30 мин / 15 мин	20 мин
6+2 часа* окончательной полимеризации	6 часов	8+3 часа* окончательной полимеризации	6 часов / 5 часов	16 часов
Не менее 6 мм	Не менее 6 мм	Не менее 0,5 мм	Не менее 0,5 мм	Не менее 0,5 мм
10 кг	1 кг, 10 кг	1 кг	1 кг	5.4 кг



Loctite® Nordbak® 7229
Высокотемпературный износостойкий компаунд

Обладает хорошим сопротивлением износу мелкими частицами в коленах пневмотранспортных систем.



Loctite® Nordbak® 7226
Компаунд с высоким сопротивлением абразивноструйному износу

Двухкомпонентная эпоксидная смола, наполненная мелкими керамическими гранулами, предназначенная для защиты от абразивного износа мелкими частицами. Наносится шпателем. Рекомендуется для восстановления, ремонта и защиты корпусов насосов, спускных желобов, циклонов и прочего оборудования от пневматического абразивного износа.



Loctite® Nordbak® 7234
Высокотемпературное керамическое покрытие наносимое кистью

Обеспечивает получение гладкой, износостойкой поверхности с низким трением, предназначенной для защиты корпусов и рабочих колес насосов от турбулентности и кавитационного износа.



Loctite® Nordbak® 7227
Серая керамическая покрытие Loctite® Nordbak® 7228

Белая керамическая покрытие Эпоксидное покрытие с керамическим наполнением, обеспечивающим гладкую, блестящую поверхность, с низким трением. Предназначено для защиты поверхностей от турбулентности, абразивного износа и кавитации. Может использоваться в качестве защитного финишного покрытия после восстановления геометрии изделий.



Loctite® Nordbak® 7221
Химически стойкое покрытие

Служит для защиты от коррозии вследствие действия агрессивных сред.



Очистка

- Очистка поверхностей, перед использованием клеев/герметиков Loctite®
- Очистка и обезжиривание деталей
- Удаление отвержденных остатков продуктов
- Подраздел "Очиститель для рук" включает в себя два эффективных, мягких и биоразлагаемых очистителя для рук

Вам нужен очиститель для рук или очиститель для деталей/поверхностей?

Очиститель для рук

Удаления краски или смолы с рук

Очистка рук общего назначения

Решение

7855

7850

Описание	Очиститель для рук	Очиститель для рук
Упаковка	Флакон 400 мл Дозатор с насосом 1,75 л	Флакон 400 мл Дозатор с насосом 3 л

* Для достижения наилучших результатов перед склеиванием очистить поверхности продуктом Loctite® 7063

Примеры применения



Loctite® 7855
Очиститель для рук
Удаляет краску, смолу и клей. Биоразлагаемый и нетоксичный.



Loctite® 7850
Очиститель для рук
Очиститель для рук на основе натуральных экстрактов, не содержащий минеральное масло. Биоразлагаемый. Содержит первоклассные освежители для кожи. Очищает с водой и без нее. Удаляет сильную грязь, смазку и масло.

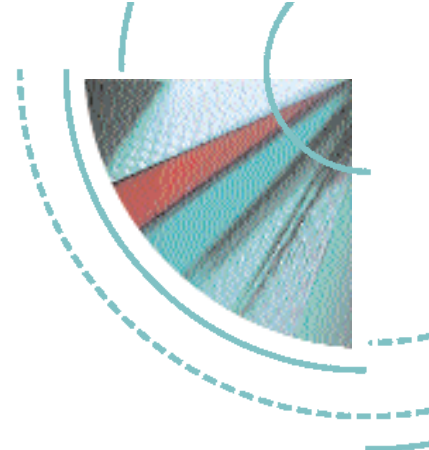

Очиститель для деталей/поверхностей,
например, обработанных деталей

Большие поверхности,
например, рабочие
поверхности

Вы очищаете электрические контакты?

ДА

НЕТ

Вы удаляете старую прокладку?

ДА

НЕТ

Очиститель и
обезжириватель

7039

7200*
(удалитель прокладок)

7063

7840*

Аэрозоль для очистки контактов
Аэрозоль 400 мл

Удалитель прокладок
Аэрозоль 400 мл

Очиститель и обезжириватель
Аэрозоль 400 мл
Канистра 10 л, бочка 200 л

Очиститель и обезжириватель
Ручной насос-спрей 750 мл
Канистра 5 л, бочка 20/200 л



Loctite® 7039
Аэрозоль для очистки контактов
Не разрушает изоляционный лак. Для очистки электрических контактов, реле, распределительных устройств и т.д. Вытесняет влагу и формирует защитную пленку.



Loctite® 7200
Удалитель прокладок
Удаляет остатки отвержденного герметика с большинства поверхностей за 10-15 минут без применения механической обработки.



Loctite® 7063
Очиститель и обезжириватель
Очиститель не оставляющий налета на поверхности - идеален для очистки перед склеиванием и герметизацией. Совместим с металлами, стеклом, резиной, большинством пластмасс и окрашенными поверхностями.



Loctite® 7840
Очиститель и обезжириватель
Биоразлагаемый, нетоксичный и негорючий продукт, не содержащий растворителя. Растворяется водой. Внесен в USFA -C1. Удаляет смазку, масло, СОЖ и грязь.



Подготовка поверхности

Активаторы и Праймеры

- Ускорение отверждения продуктов Loctite®, даже при низких температурах
- Обеспечение адгезии к несмачиваемым поверхностям



Вам необходим праймер или активатор?

Улучшает адгезию трудно склеиваемых материалов, например, полиэтилена, полипропилена, фторопласта, TVP-пластмасс, термопластичной резины

С продуктами Loctite® 401, 406, 431, 454, 480 или 4850

Ускорение полимеризации клеев быстрого отверждения, таких как:

Loctite® 401, 406, 431, 454 или 4850

Ускорение отверждения? Большие зазоры или температура полимеризации <math>< 5^{\circ}\text{C}</math>?

С продуктами Loctite® 222, 243, 248, 268, 2071, 290, 510, 518, 5203, 542, 548, 561, 572, 577, 603, 638, 641, 648, 660 или 668

Решение

7239

7458

7240

Описание	Праймер	Активатор	Активатор
Цвет	Бесцветный	Бесцветный	Сине-зеленый
Упаковка	4 мл	500 мл	Дозатор с насосом 90 мл

Примеры применения



Loctite® 7239
Праймер общего назначения, применяемый для всех типов промышленных пластмасс для увеличения адгезии клеев моментального отверждения.



Loctite® 7458
Полимеризация излишков клея
Минимизация образования белого ореола вокруг клеевого шва и оптимизация прочности склеивания. Слабый запах. Применение в тех случаях, когда чрезвычайно важна скорость полимеризации и внешний вид изделия (однородный клеевой шов).



Loctite® 7240
Активатор без растворителя для увеличения скорости отверждения на пассивных поверхностях, таких как: нержавеющая сталь, алюминий, металлы с гальванопокрытием и пассивированные металлы.





Продукты для быстрого ремонта

- Позволяют быстро отремонтировать поврежденные или лопнувшие трубы, транспортерные ленты и приводные ремни, а также другие детали из резины
- Герметизируют резервуары и емкости, восстанавливают металлические детали, включая изготовление O-образных уплотнительных колец и проверку герметичности узлов

Аварийный ремонт

Замена O-образных уплотнительных колец на месте

Заполнение отверстий, выравнивание сварных швов, ремонт структурных повреждений?

Выявление утечки газа?

Герметизация труб?

Решение

Набор для изготовления O-образных колец

3463

7100

5070

Примеры применения



Loctite® O-Ring kit
Набор для изготовления O-образных колец. Позволяет исключить наличие складского запаса колец различных размеров. Уплотнения водостойкие и маслостойкие с прочностью резины. Набор содержит: 7 стандартных типовых размеров жгутов из нитрильной резины, приспособление для их резки и соединения, безопасный нож и клей моментального отверждения Loctite® 406.



Loctite® 3463
Брусок Metal magic steel
Жизнеспособность после смешивания - 3 мин, полное отверждение - 10 мин. Двухслойный эпоксидный брусок со стальным наполнителем. Хорошая адгезия к влажным поверхностям, возможна полимеризация под водой. Высокая химическая и коррозионная стойкость. Отвержденный продукт можно сверлить, обрабатывать напильником и окрашивать. Идеален для быстрой герметизации резервуаров и труб. Выравнивает сварные швы, заполняет небольшие трещины в отливках и восстанавливает ослабленные болтовые отверстия.
ANSI/NSF Стандарт 61



Loctite® 7100
Индикатор утечки газов
Облегчает определение микро и макро утечек в газовых системах. Не вызывает коррозии. Рекомендуется для всех газов и газовых смесей, за исключением чистого кислорода.



Loctite® 5070
Набор для ремонта трубопроводов
Ремонт негерметичных труб за 1 час без применения инструмента. Максимальная рабочая температура 120 °C. Простой в применении ремонтный набор. Используется для средне- и долгосрочного ремонта и усиления слабых мест. Набор содержит защитные перчатки, брусок Loctite® 3463 Metal magic steel™ и стеклопластиковую ленту, пропитанную уретаном.



Ремонт коробок передач и насосов

Продукция с именем Loctite® способствует:

- Предотвращению дорогостоящих ремонтов при выходе из строя оборудования
- Увеличивает надёжность и улучшает функциональность
- Позволяет формировать прокладки любого размера и конфигурации
- Уплотняет резьбовые соединения при низких температурах
- Предотвращает коррозию и взаимное фреттинг

Ремонт коробок передач

Коробки передач должны обладать широким спектром применения и высокой надёжностью в большой гамме механизмов, где требуется передача мощности. Коробки передач испытывают значительные нагрузки и потому их надёжность является важнейшим показателем.

Применение продукции Loctite® способствует повышению надёжности работы, продлению ресурса, обеспечивает проведение быстрого ремонта с минимальным временем простоя коробок передач для ремонта.

Используйте резьбовой фиксатор Loctite® 222 или Loctite® 243 для предотвращения ослабления затяжки резьбовых соединений. Подробные сведения о данных продуктах изложены на стр. 10+11

Уплотнения фланцев любой формы и размера можно выполнять при помощи герметика фланцев Loctite® 518. Подробные сведения о продукции изложены на стр. 15

Используйте резьбовой фиксатор средней прочности Loctite® 243 для предотвращения разбивания шпоночных пазов. Для их ремонта применяйте состав Loctite® 660. Подробные сведения о данных продуктах изложены на стр. 10+16

Герметизация крышек выполняется с помощью герметика для фланцевых соединений Loctite® 5910. Подробные сведения о продукции изложены на стр. 15

Для фиксации стяжных болтов и их защиты от коррозии пользуйтесь резьбовым фиксатором средней прочности Loctite® 243. Подробные сведения о данном продукте изложены на стр. 11

Детали арматуры фиксируются и герметизируются в любом положении при помощи резьбовых герметиков Loctite® 577 or Loctite® 572. Подробные сведения о продукции изложены на стр. 13

Для герметизации сальников в корпусе используйте резьбовые фиксаторы Loctite® 243 или Loctite® 248. Подробные сведения о данных продуктах изложены на стр. 11

Предотвратить износ шпоночного паза можно при помощи резьбового фиксатора средней прочности Loctite® 243. Для ремонта шпоночного паза можно использовать состав Loctite® 660. Подробные сведения о продукции изложены на стр. 10+16

Для фиксации подшипника в гнезде используйте продукт Loctite® 603. Подробные сведения о продукции изложены на стр. 17

Для увеличения надёжности и прочности конических передач, валов, для ремонта прослабленных поверхностей деталей используйте фиксатор Loctite® 648. Подробные сведения о продукции изложены на стр. 17

Обеспечение постоянного момента затяжки болтов достигается при помощи резьбового фиксатора повышенной прочности Loctite® 2701. Подробные сведения о продукции изложены на стр. 11



Ремонт насосов

Проточные части насосов, рабочие колёса и улитки подвержены коррозионному, эрозионному и кавитационному износу, а также – механическим повреждениям. Последствия этих повреждений можно эффективно и без больших затрат устранить при помощи продукции Loctite®.

Для фиксации подшипника в гнезде используйте фиксатор Loctite® 603. Подробные сведения о продукции изложены на стр. 17

Уплотнения фланцев любого размера можно выполнить при помощи герметика фланцев Loctite® 518. Подробные сведения о продукции изложены на стр. 15

Для защиты насосов от агрессивных сред и эрозии применяется химически стойкое покрытие Loctite® Nordbak® 7221. Подробные сведения о продукции изложены на стр. 35

Loctite® 8023 предотвращает коррозию и задиры анкерных болтов. Продукт может применяться в морском судостроении и судоремонте. Подробные сведения о продукции изложены на стр. 28

Предотвратить люфт в шпоночном соединении можно при помощи резьбового фиксатора средней прочности Loctite® 243. Для ремонта шпоночного паза можно использовать состав Loctite® 660. Подробные сведения о продукции изложены на стр. 11+16

Для предотвращения ослабления затяжки резьбовых соединений используйте резьбовой фиксатор Loctite® 222 или Loctite® 243. Подробные сведения о продукции изложены на стр. 10+11

Для герметизации сальников в корпусе используйте резьбовые фиксаторы Loctite® 243 или Loctite® 248. Подробные сведения о продукции изложены на стр. 11

Для смазки и защиты кольцевых уплотнений используется состав Loctite® 8104. Подробные сведения о продукции изложены на стр. 26

Для герметизации резьбовых частей арматуры используются резьбовые герметики Loctite® 577 или Loctite® 572. Подробные сведения о продукции изложены на стр. 13

Обеспечение постоянного момента затяжки болтов достигается при помощи резьбового фиксатора повышенной прочности Loctite® 2701 High Strength Threadlocker. Подробные сведения о продукции изложены на стр. 11

Для фиксации стяжных болтов и их защиты от коррозии пользуйтесь резьбовым фиксатором средней прочности Loctite® 243. Подробные сведения о продукции изложены на стр. 11

Для восстановления и защиты изношенных улиток насосов используется серое керамическое покрытие Loctite® Nordbak® 7227 или белое керамическое покрытие Loctite® Nordbak® 7228. Подробные сведения о продукции изложены на стр. 34+35

Для восстановления лопастей насосных колёс и для нанесения на них защитного слоя используется серое керамическое покрытие Loctite® Nordbak® 7227 или белое керамическое покрытие Loctite® Nordbak® 7228. Подробные сведения о продукции изложены на стр. 35

Для предотвращения задиры и коррозии гаек крепления сальников и против прихвата насосного колеса к валу применяется (в том числе в судостроении) смазка Loctite® 8023 Marine Grade Anti-Seize. Подробные сведения о продукции изложены на стр. 28

Для герметизации и защиты промывочных штуцеров оборудования применяется резьбовой герметик Loctite® 572. Подробные сведения о продукции изложены на стр. 13



Учебные курсы

- Гамма высокотехнологичных продуктов компании Henkel Loctite является наиболее эффективным инструментом, с помощью которого специалисты предприятий могут сократить время простоя оборудования
- С помощью современных клеевых продуктов, герметиков, смазок и моющих средств можно, не теряя времени и не нарушая производственный ритм, быстро выполнить ремонтные работы, используя перечисленные средства в качестве неотъемлемого атрибута ремонтного персонала

Распространение опыта технического обслуживания с использованием продукции Loctite®, обучение персонала на специализированных курсах поможет избежать внеплановых отказов оборудования и увеличить его межремонтный цикл работы.

- Экономия времени
- Снижение энергозатрат
- Повышение безопасности труда
- Снизить потери в гидросистемах и водоснабжении
- Повышение надёжности

Обучение по ремонтной гамме продуктов

Обучение по практическому применению продуктов

Базовое обучение

Фиксация резьбовых соединений



- Крепеж как метод соединения деталей
- Преимущества и недостатки механических способов фиксации резьбовых соединений
- Резьбовые фиксаторы Loctite®
 - Принцип работы
 - Выбор продукта
- Влияние материалов на работу резьбовых фиксаторов
- Влияние температуры и других факторов на работу резьбовых фиксаторов
- Технологии применения
- Демонстрация работы продуктов

Герметизация резьбовых соединений



- Типы резьб и фиттингов
- Причины возникновения течи
- Резьбовые герметики Loctite®
 - Принцип работы
 - Выбор продукта
- Влияние материалов на работу резьбовых фиксаторов
- Влияние температуры и других факторов на работу резьбовых фиксаторов
- Технологии применения
- Демонстрация работы продуктов

Уплотнение фланцев



- Причины течи прокладок
- Материалы применяемые для производства прокладок
- Проблемы герметизации
- Фланцевые герметики
- Выбор продукта
- Жесткие и эластичные фланцевые герметики
- Особенности работы герметиков
- Анаэробные и силиконовые герметики (RTV)
- Демонстрация работы продуктов

Вал втулочные соединения



- Типы соединений цилиндрических тел
- Возможные проблемы
- Вал втулочные фиксаторы Loctite®
 - Принцип работы
 - Выбор продукта
- Влияние материалов на работу резьбовых фиксаторов
- Влияние температуры и других факторов на работу резьбовых фиксаторов
- Технологии применения
- Демонстрация работы продуктов

Склеивание



- Области применения
- Склеивание разнородных материалов
- Возможности простого и быстрого соединения деталей
- Гамма клеев Loctite®
 - Принцип работы
 - Выбор продукта

Перечисленные, вновь созданные учебные программы, помогут Вашему персоналу лучше разобраться в свойствах нашей продукции. Для получения дополнительных сведений обратитесь в местное представительство Henkel Loctite.

Программа технического обучения

- Ознакомление с гаммой продуктов
- Практическое обучение
- Охват всех профессиональных сфер
- Практические работы
- Обзор наиболее распространенных поломок и случаи их предотвращения
- 2-х часовые практические занятия по ремонту, посещение ремонтного предприятия и обзор конкретных образцов
- Заводской контроль



Обученный и квалифицированный персонал снижает издержки производства!

Обучение ремонтным технологиям

Эластичная герметизация и склеивание



- Склеивание и герметизация частей, подверженных ударным нагрузкам и нагрузкам на скручивание
- Гамма продуктов Loctite®
 - Области применения
 - Принцип работы
 - Выбор продукта

Смазка



- Обзор противозадирных составов, масел, смазок и сухих смазочных материалов
- Методы выбора продуктов

Обработка поверхностей и защита от коррозии



- Предотвращение дальнейшего распространения коррозии
- Защита от коррозии
- Защита от электрохимической коррозии
- Устранение проскальзывания ремней

Восстановление металлических поверхностей



- Восстановление и ремонт изношенных металлических частей
- Использование металлонаполненных эпоксидных составов после отверждения поддающихся механической обработке и имеющих необходимую прочность на сжатие

Дополнительное обучение

Очистка



- Цели операции очистки
- Технология удаления остатков клея/герметика.
- Гамма очистителей для рук
- Технология очистки и обезжиривания деталей



Оборудование для дозирования и нанесения продуктов

- Оборудование для дозирования и нанесения продуктов Loctite® предназначено для быстрого, точного, чистого и экономичного их применения.
- Ниже приводится описание некоторых устройств, которые наиболее полно подходят для применения с ремонтной гаммой наших продуктов.



Loctite® 98414
Ручной дозатор перистальтического типа
Легко навинчивается на любой флакон Loctite® ёмкостью 50 мл, превращая его в портативный дозатор. Поставляется со стойкой для крепления флаконов.



Loctite® 97001
Ручной дозатор перистальтического типа
Это ручное устройство является недорогим и точным дозатором, которое легко навинчивается на любой флакон Loctite® ёмкостью 250 мл.



Loctite® 97002
Ручной пневматический пистолет
Нанесение продуктов Loctite® из 250 мл туб и 300 мл картушей.



Loctite® 97006
Шприцевой дозатор с цифровым дисплеем
Полностью интегрированная система по нанесению продуктов различной консистенции из 10 мл шприцов.

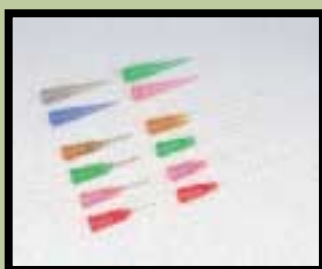

Loctite® 97262
Подборочный набор насадок
Набор насадок различных типоразмеров и видов для выбора оптимального варианта для нанесения продуктов Loctite®.



Loctite® 97008/97009
Полуавтоматические контроллеры
Полностью интегрируемые полуавтоматические системы по нанесению клея.



Loctite® 97121
Клапан подачи продукта
Клапан с пневматическим приводом для использования с контроллерами Loctite® 97008/97009.



Loctite® 96001
50 мл Двойной шприц для эпоксидных составов
Loctite® 96003
200 мл Двойной шприц для эпоксидных составов
Автоматическое смешивание конструктивных клеев Loctite® в необходимом соотношении, количестве, без потерь.



Loctite® 97033
УФ система полимеризации со световодом.
Мощная точечная система полимеризации - УФ тип А и видимый свет (голубой свет) - для быстрого отверждения УФ клеев Loctite®. Идеальная установка для массового производства с коротким временем цикла.



Loctite® 97035
UVALOC Flood System
Высокая мощность, настольная система. Металлогалоидная лампа мощностью 1000 Вт для облучения ультрафиолетом типа А, С и видимого спектра.



Информация по заказу продуктов

■ Поиск продуктов Loctite® в данном каталоге по номерам



* продукты, одобренные NSF

№продукта	Наименование продукта	Упаковка	Арт №	IDH-№	Стр.	№продукта	Наименование продукта	Упаковка	Арт №	IDH-№	Стр.
222	Фиксатор резьбовых соединений низкой прочности*	10 мл	22214	195741	10	401	Клей моментального отверждения, универсальный*	500 г	40180	142578	19
222	Фиксатор резьбовых соединений низкой прочности*	50 мл	22252	142485	10	406	Клей моментального отверждения для эластомеров	20 г	40620	142580	18
222	Фиксатор резьбовых соединений низкой прочности*	250 мл	22272	142486	10	406	Клей моментального отверждения для эластомеров	500 г	40680	142581	18
243	Фиксатор резьбовых соединений средней прочности, жидкий*	10 мл	24304	142506	11	4062	Клей моментального отверждения, капиллярный	20 г	**	**	19
243	Фиксатор резьбовых соединений средней прочности, жидкий*	50 мл	24333	142507	11	4062	Клей моментального отверждения, капиллярный	500 г	**	**	19
243	Фиксатор резьбовых соединений средней прочности, жидкий*	250 мл	24374	135357	11	431	Клей моментального отверждения, универсальный, высокая вязкость	20 г	29392	261800	19
248	Фиксатор резьбовых соединений средней прочности, пастообразный*	9 г тубик	**	**	11	431	Клей моментального отверждения, универсальный, высокая вязкость	500 г	**	**	19
248	Фиксатор резьбовых соединений средней прочности, пастообразный*	19 г тубик	38268	540491	11	454	Клей моментального отверждения, универсальный, гель*	3 г	7224703	231100	18
268	Фиксатор резьбовых соединений высокая прочность, пастообразный*	9 г тубик	38281	540900	11	454	Клей моментального отверждения, универсальный, гель*	20 г	45420	195678	18
268	Фиксатор резьбовых соединений высокая прочность, пастообразный*	19 г тубик	38288	540907	11	454	Клей моментального отверждения, универсальный, гель*	300 г	**	**	18
270	Фиксатор резьбовых соединений высокая прочность, жидкий*	10 мл	27016	267380	11	454	Клей моментального отверждения, универсальный, гель* (картуш)	300 г	**	**	18
270	Фиксатор резьбовых соединений высокая прочность, жидкий*	50 мл	27041	232515	11	480	Клей моментального отверждения, стойкость к отслаиванию	20 г	16613	135250	18
270	Фиксатор резьбовых соединений высокая прочность, жидкий*	250 мл	27051	267381	11	480	Клей моментального отверждения, стойкость к отслаиванию	50 г	19167	135253	18
2701	Фиксатор резьбовых соединений высокая прочность, жидкий*	10 мл	19148	195827	11	4850	Эластичный клей моментального отверждения	20 г	35298	373358	19
2701	Фиксатор резьбовых соединений высокая прочность, жидкий*	50 мл	19149	135281	11	4850	Эластичный клей моментального отверждения	500 г	**	**	19
2701	Фиксатор резьбовых соединений высокая прочность, жидкий*	250 мл	19150	195725	11	5062	Эластичный клей герметик, низкомодульный, черный	310 мл	33389	263178	25
290	Фиксатор резьбовых соединений, капиллярный	10 мл	29011	142567	10	5063	Эластичный клей герметик, низкомодульный, серый	310 мл	33390	263183	25
290	Фиксатор резьбовых соединений, капиллярный	50 мл	29053	142568	10	5064	Эластичный клей герметик, низкомодульный, белый	310 мл	33391	263188	25
290	Фиксатор резьбовых соединений, капиллярный	250 мл	29071	142569	10	5065	Эластичный клей герметик, низкомодульный, черный	310 мл	33392	263192	25
302	УФ клей	250 мл	19394	88468	20	5066	Эластичный клей герметик, низкомодульный, серый	310 мл	33393	263193	25
3020	Клей герметик для фиксации прокладок, аэрозоль	400 мл	31458	458645	14	5068	Эластичный клей герметик, низкомодульный, белый	310 мл	33395	265544	25
3022	Эпоксидный состав со стеклопластиковым наполнителем	165 г	**	**	34	5070	Набор для ремонта трубопроводов	2x 6 набор	31968	255861	39
3022	Эпоксидный состав со стеклопластиковым наполнителем	560 г	**	**	34	510	Фланцевый герметик, жесткие детали*	50 мл	51034	135475	15
3024	Эпоксидный состав с гелькоутовым наполнителем	165 г	**	**	34	510	Фланцевый герметик, жесткие детали*	160 мл	**	**	15
3025	Эпоксидный состав с для судостроения	150 г	**	**	35	5145	Эластичный клей-герметик, нейтральный	250 мл	51072	142609	15
3025	Эпоксидный состав для судостроения	560 мл	**	**	35	5145	Эластичный клей-герметик, нейтральный	50 мл	51034	142608	22
3026	Эпоксидный состав	150 г	**	**	35	518	Фланцевый герметик, жесткие детали*	300 мл	**	**	22
3028	Набор для ремонта стеклопластика	Набор	**	**	35	518	Фланцевый герметик, жесткие детали*	50 мл	18967	142456	15
3030	Клей для пластмасс	37 мл	**	**	20	518	Фланцевый герметик, жесткие детали*	300 мл	19298	142464	15
322	УФ клей	250 мл	32256	88301	21	5203	Формирователь прокладок, низкая прочность	50 мл	30730	303252	14
330	Набор MULTI-BOND*	50/18 мл	24704	195792	20	5203	Формирователь прокладок, низкая прочность	300 мл	24197	170682	14
330	Конструкционный клей, армированный, несмешиваемый*	315 мл	**	**	20	5205	Формирователь прокладок, алюминий	50 мл	**	**	15
3421 A&B	Эпоксидный состав универсальный	50 мл	33369	255074	20	5205	Формирователь прокладок, алюминий	300 мл	26702	191315	15
3421 A&B	Эпоксидный состав универсальный	200 мл	33050	254055	20	5221	Эластичный клей-герметик, серый	300 мл	**	**	25
3421 A&B	Эпоксидный состав универсальный	400 мл	**	**	20	5225	Эластичный клей-герметик, белый	300 мл	**	**	25
3421 A	Эпоксидный состав универсальный	1 кг	**	**	20	5331	Уплотнитель резьбовых пластиковых соединений*	100 мл	23872	142492	12
3421 A	Эпоксидный состав универсальный	20 кг	**	**	20	534		9 г тубик			14
3421 B	Эпоксидный состав универсальный	1 кг	**	**	20	534		19 г тубик			14
3421 B	Эпоксидный состав универсальный	20 кг	**	**	20	5366	Эластичный клей-герметик, прозрачный	310 мл	23968	142494	23
3430 A&B	Эпоксидный состав, быстрая полимеризация	2 x 24 мл	25399	142517	21	5367	Эластичный клей-герметик, белый	310 мл	23967	142493	23
3430 A&B	Эпоксидный состав, быстрая полимеризация	50 мл	**	**	21	5368	Эластичный клей-герметик, черный	310 мл	23969	142495	23
3430 A&B	Эпоксидный состав, быстрая полимеризация	200 мл	**	**	21	5398	Эластичный клей-герметик, красный	310 мл	25875	195794	23
3430 A	Эпоксидный состав, быстрая полимеризация	1 кг	**	**	21	5399	Эластичный клей-герметик, красный	310 мл	23970	142496	23
3430 B	Эпоксидный состав, быстрая полимеризация	1 кг	**	**	21	542	Уплотнитель резьбы для гидравлического и пневматического оборудования	10 мл	16877	142434	13
3450 A&B	Эпоксидный состав, быстрая полимеризация	25 мл	25739		21	542	Уплотнитель резьбы для гидравлического и пневматического оборудования	50 мл	16878	267431	13
3463	Шпательная паста в форме палочки (metal Magic Steel)	114 г	31983	265628	39	548		250 мл	16870	267432	13
3471 A&B	Жидкий металл S1, шпателька	500 г	14673	229176	32	548		9 г тубик			14
3472 A&B	Жидкий металл S2, жидкий	500 г	14672	229175	32	55	Уплотнительная нить*	18 г тубик			14
3473 A&B	Жидкий металл S2, быстрая полимеризация	500 г	14672	229175	32	55	Уплотнительная нить*	50 м	32560	252831	12
3474 A&B	Жидкий металл M, износостойкий	500 г	14671	229174	33	5699	Фланцевый герметик, для больших зазоров, стойкость к тосолу*	150 м	37729	523277	12
3475 A&B	Жидкий металл A1, универсальный	500 г	14723	195891	33	561	Уплотнитель резьбовых соединений*	300 мл	21071	142480	15
3479 A&B	Жидкий металл HTA, термостойкий	500 г	14670	229173	33	572	Уплотнитель резьбовых соединений*	19 г тубик	38301	540920	13
350	УФ клей	50 мл	**	**	33	572	Уплотнитель трубных соединений, медленная герметизация	50 мл	57232	142611	13
350	УФ клей	250 мл	16970	142446	21	572	Уплотнитель трубных соединений, медленная герметизация	250 мл	57240	142612	13
352	УФ клей	250 мл	**	**	21	574	Фланцевый герметик	50 мл	57436	142616	14
401	Клей моментального отверждения, универсальный*	10 x 3 г	7224702	274971	19	574	Фланцевый герметик	250 мл	22341	231561	14
401	Клей моментального отверждения, универсальный*	20 г	40120	142575	19	577	Уплотнитель трубных соединений, общее назначение *	50 мл	57739	88563	13
401	Клей моментального отверждения, универсальный*	50 г	40150	142576	19	577	Уплотнитель трубных соединений, общее назначение *	250 мл	57767	234570	13



Информация по заказу продуктов

■ Поиск продуктов Loctite® в данном каталоге по номерам



* продукты, одобренные NSF

№ продукта	Наименование продукта	Упаковка	Арт №	IDH-No.	Стр.	№ продукта	Наименование продукта	Упаковка	Арт №	IDH-No.	Стр.
5910	Эластичный фланцевый герметик, для больших зазоров	300 мл	23854	142491	15	8009	Противозадирный состав для тяжелых условий эксплуатации, для нанесения кистью	454 г	37605	504219	28
603	Клей для фиксации цилиндрических соединений, высокая прочность, для замасленных поверхностей*	10 мл	16895	142441	17	8009	Противозадирный состав для тяжелых условий эксплуатации	3.6 кг	37608	504233	28
603	Клей для фиксации цилиндрических соединений, высокая прочность, для замасленных поверхностей*	50 мл	16896	142442	17	8011	Термостойкое масло для цепей, аэрозоль*	400 мл	26465	142526	25
603	Клей для фиксации цилиндрических соединений, высокая прочность, для замасленных поверхностей*	250 мл	16897	142443	17	8013	Молибденовая паста для нанесения кистью	454 г	**	504336	28
638	Клей для фиксации цилиндрических соединений, высокая прочность*	50 мл	63830	135518	17	8013	Молибденовая паста	6.8 кг	**	**	28
638	Клей для фиксации цилиндрических соединений, высокая прочность*	250 мл	16973	142448	17	8013	Противозадирный состав N-7000 высокой степени очистки, для нанесения кистью	500 гр	31959		28
641	Клей для фиксации цилиндрических соединений, средняя прочность	10 мл	**	**	16	8014	Противозадирная смазка для оборудования пищевой промышленности*	907 г	505467	505467	29
641	Клей для фиксации цилиндрических соединений, средняя прочность	50 мл	16880	142437	16	8018	Растворитель ржавчины, аэрозоль	400 мл	31959		25
641	Клей для фиксации цилиндрических соединений, средняя прочность	250 мл	16879	142436	16	8021	Силиконовое масло, аэрозоль	400 мл	15619C	232378	25
648	Клей для фиксации цилиндрических соединений, термостойкий	50 мл	64832	135525	17	8023	Противозадирный состав для одностороннего нанесения кистью	454 г	**	**	28
648	Клей для фиксации цилиндрических соединений, термостойкий	250 мл	16975	142450	17	8030	Масло для режущего инструмента	250 мл	27628	142558	25
660	Клей для фиксации цилиндрических соединений, для больших зазоров*	12 x 50 мл	18956	142455	16	8030	Масло для режущего инструмента	400 мл	**	**	25
668		9 г тюбик			17	8031	Противозадирный состав с содержанием алюминия	250 мл	?	?	25
668		19 г тюбик			17	8060	Противозадирный состав с содержанием алюминия	400 мл	26473	142528	25
7039	Очиститель контактов, аэрозоль	400 мл	26525	142538	37	8065	Противозадирный состав C5-A® с содержанием меди	20 г тюбик	37741	525113	29
7063	Очиститель для небольших деталей, аэрозоль	400 мл	24783	458648	37	8101	Смазка для цепей, аэрозоль	400 мл	37753	525380	29
7063	Очиститель для небольших деталей, насос	10 л	**	**	37	8102	Смазка с высокими техническими характеристиками	400 мл	26477	142529	27
7063	Очиститель для небольших деталей	150 мл	25424	135366	37	8102	Смазка с высокими техническими характеристиками	400 г	26537	142540	27
7100	Индикатор утечки газов, аэрозоль	400 мл	31194	399181	39	8103	Молибденовая смазка	1 л	26553	142544	27
7200	Удалитель прокладок, аэрозоль	400 мл	31034	458654	37	8103	Молибденовая смазка	400 г	26541	142541	27
7218	Износостойкий состав	1 кг	31994	255890	34	8104	Молибденовая смазка	1 л	26556	142545	27
7218	Износостойкий состав	10 кг	**	**	34	8105	Смазка силиконовая для оборудов. пищевой пр-ти	1 л	26559	142546	26
7219	Ударопрочный износостойкий состав	1 кг	31999	255891	34	8106	Смазка для использования в пищевой промышленности*	400 мл	26545	142542	27
7219	Ударопрочный износостойкий состав	10 кг	**	**	34	8106		400 мл			26
7221	Химостойкое покрытие Nordbak	5.4 кг			35	8150	Противозадирный состав с содержанием алюминия	1 л	15376	142256	29
7222	Защитная шпатлевка Nordbak	1.3 кг			34	8150	Противозадирный состав с содержанием алюминия	500 г	15377	197472	29
7226	Износостойкий состав для пневматических систем	1 кг	32000	255892	35	8150	Противозадирный состав с содержанием алюминия	1 кг	15377	**	29
7226	Износостойкий состав для пневматических систем	10 кг	**	**	35	8151	Противозадирный состав с содержанием алюминия	5 кг	**	**	29
7227	Износостойкий состав для нанесения кистью, серый	1 кг	32002	255893	35	8153	Противозадирный состав без содержания металла, аэрозоль	50 мл	15378	142257	29
7228	Износостойкий состав для нанесения кистью, белый	1 кг	32003	255894	35	8154	Молибденовый сборочный аэрозоль*	400 мл	26489	142531	29
7229	Термостойкое пневматическое покрытие Nordbak	10 кг	**	**	35	8155	Молибденовая сборочная паста	400 мл	**	**	29
7230	Высокотемпературный износостойкий компаунд**	10 кг	32007	255896	34	8156	Противозадирный состав без содержания металла	1 кг	**	**	29
7234	Высокотемпературный состав с керамическим наполнителем	1 кг	32933	254469	35	8191	Аэрозольное антифрикционное покрытие молибденом	500 г	**	**	29
7239	Праймер для пластмасс, склеиваемых ЦА (все типы пластмасс)	4 мл	34873	333360	38	8192	Фторопластовое покрытие для пищевой промышленности, аэрозоль*	400 мл	26493	142532	24
7240	Активатор для анаэробных продуктов	90 мл	**	**	38	8201	5-ти целевой спрей, аэрозоль*	400 мл	26497	142533	24
7388	Активатор	315 мл	**	**	20	9466A&B	Эпоксидный состав для структурного склеивания	50 мл	**	**	25
7458	Преобразователь ржавчины	500 мл	35305	373363	38	9466A&B	Эпоксидный состав для структурного склеивания	400 мл	**	**	21
7500	Цинковое покрытие	1 л	**	**	30	9466A	Эпоксидный состав для структурного склеивания	200 мл	**	**	21
7800	Лаковое покрытие, аэрозоль	400 мл	26501	150740	31	9466A&B	Эпоксидный состав для структурного склеивания	400 мл	**	**	21
7802	Защитное консервационное покрытие для металлов (спрей)	400 мл	**	**	31	9466A	Эпоксидный состав для структурного склеивания	1 кг	**	**	21
7803	Очиститель на водной основе для больших деталей**	200 л	31054	235343	37	9466B	Эпоксидный состав для структурного склеивания	1 кг	**	**	21
7840	Очиститель на водной основе для больших деталей	750 мл	31041	235330	37	9466B	Эпоксидный состав для структурного склеивания	1 кг	**	**	21
7840	Очиститель на водной основе для больших деталей	20	31052	235341	37	9492 A&B	Термостойкий эпоксидный состав для структурного склеивания	17 кг	**	**	21
7850	Очиститель рук	5 л	31049	235338	37	96001	Термостойкий эпоксидный состав для структурного склеивания	50 мл	**	**	21
7850	Очиститель рук	3 л	97903	495079	36	96003	Двойной шприц для эпоксидных составов	50 мл	**	**	44
7850	Очиститель рук	400 мл	**	**	36	97001	Двойной шприц для эпоксидных составов	200 мл	**	**	44
7855	Очиститель рук от краски и лака	10 л	29621	195845	36	97002	Ручной перистальтический насос	-	97001	200252	44
7855	Очиститель рук от краски и лака**	400 мл	31031	235321	36	97002	Ручной пневматический пистолет для нанесения составов из 300 мл картриджа	-	**	**	44
7922	Матовое цинковое покрытие, аэрозоль	1.75 л	31030	235320	36	97006	Система нанесения с шприцевым дозатором, оснащенный цифровым дисплеем	-	97006	197653	44
8001	Минеральное масло, аэрозоль*	400 мл	**	**	31	97008	Интегрируемая система полуавтоматического нанесения	-	**	**	44
8005	Покрытие для ремней, аэрозоль	400 мл	**	**	24	97009	Интегрируемая система полуавтоматического нанесения	1 л	**	**	44
8007	Противозадирный состав C5-A® с содержанием меди, аэрозоль	400 мл	31434A	458643	30	97033	оснащенная датчиком расхода состава УФ система с световодом	2 л	**	**	4
8008	Противозадирный состав C5-A® с содержанием меди, для нанесения кистью	113 г	**	**	29	97035	Система UVALOC 1000	-	**	**	44
8008	Противозадирный состав C5-A® с содержанием меди	453 г	**	**	29	97121	Клапан подачи продукта	-	**	**	44
8008	Противозадирный состав C5-A® с содержанием меди	3.6 г	**	**	29	97263	Подборочный набор игл	набор	**	**	44
						98414	Ручной перистальтический насос	-	**	**	44
							Набор для изготовления O-образных колец	набор	16224	142407	39

■ Поиск продуктов Loctite® в данном каталоге по номерам

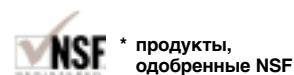

Наименование продукта	№продукта	Упаковка	Арт №	IDH-№	Стр.	Наименование продукта	№продукта	Упаковка	Арт №	IDH-№	Стр.
Ручной пневматический пистолет ждя нанесения составов из 300 мл картушей	97002	-	**	**	44	Эпоксидный состав со стеклопластиковым наполнителем	3022	165 г	**	**	34
Активатор**	7458	500 мл	35305	373363	38	Эпоксидный состав со стеклопластиковым наполнителем	3022	750 г	**	**	34
Активатор для анаэробных продуктов	7240	90 мл	**	**	38	Набор для ремонта стеклопластика	3028	набор	**	**	35
Противозадирный состав с содержанием алюминия	8060	20 г тюбик	37741	525113	29	Очиститель для рук	7850	3 л	29621	195845	36
Противозадирный состав с содержанием алюминия	8150	500 г	15376	142256	29	Очиститель для рук	7850	400 мл	30636	215472	36
Противозадирный состав с содержанием алюминия	8150	1 кг	15377	197472	29	Очиститель для рук	7850	10 л	**	**	36
Противозадирный состав с содержанием алюминия	8150	5 кг	**	**	29	Очиститель рук от краски и лака	7855	400 мл	31031	235321	36
Противозадирный состав с содержанием алюминия	8151	50 мл	15378	142257	29	Очиститель рук от краски и лака	7855	1.75 л	**	**	36
Покрыватель для ремней, аэрозоль	8005	400 мл	31434A	458643	30	Противозадирный состав для тяжелых условий эксплуатации	8009	3.6 кг	**	**	28
Противозадирный состав C5-A® для нанесения кистью	8008	500 гр	31951	503148	29	Противозадирный состав для тяжелых условий эксплуатации, для нанесения кистью	8009	500 г	31956		28
Противозадирный состав C5-A® с содержанием меди	8065	20 г тюбик	37753	525380	29	Смазка с высокими техническими характеристиками	8102	400 г	26537	142540	27
Противозадирный состав C5-A®, аэрозоль	8007	400 мл	31950	255851	29	Смазка с высокими техническими характеристиками	8102	1 л	26553	142544	27
Противозадирный состав C5-A® для нанесения кистью	8008	500 г	31951		29	Термостойкое аэрозольное масло для цепей*	8011	400 мл	26465	142526	25
Противозадирный состав C5-A® для нанесения кистью	8008	454g	**	**	29	Клей моментального отверждения, универсальный, высокая вязкость	431	20 г	29392	142745	19
Смазка для цепей, аэрозоль	8101	400 мл	26477	142529	27	Клей моментального отверждения, универсальный, высокая вязкость	431	500 г	**	**	19
Очиститель контактов, спрей	7039	400 мл	26525	142538	37	Клей моментального отверждения для эластомеров	406	20 г	40620	142580	18
Масло для режущего инструмента	8030	250 мл	27628	142558	25	Клей моментального отверждения для эластомеров	406	50 г	19206	195531	18
Эмульсионное масло, аэрозоль	8031	400 мл	26473	142528	25	Клей моментального отверждения, универсальный, гель*	454	3 г	7224703	274970	18
Система нанесения с шприцевым дозатором, оснащенный цифровым дисплеем	97006		97006	197653	44	Клей моментального отверждения, универсальный, гель*	454	20 г	45420	142597	18
Двойной шприц для эпоксидных составов	96001	50 мл	**	**	44	Клей моментального отверждения, универсальный, гель*	454	300 г	**	**	18
Двойной шприц для эпоксидных составов	96003	200 мл	**	**	44	Клей моментального отверждения, универсальный, гель*	454	300 г	**	**	18
5-ти целевой спрей, аэрозоль	8201	400 мл	**	**	25	Клей моментального отверждения, универсальный, гель*	454	300 г	**	**	18
Фланцевый герметик	574	50 мл	57436	142616	14	Клей моментального отверждения, универсальный*	401	10 x 3 г	7224702	274971	19
Фланцевый герметик	574	250 мл	22341	231561	14	Клей моментального отверждения, универсальный*	401	20 г	40120	142575	19
Формирователь прокладок, алюминий	5205	50 мл	**	**	15	Клей моментального отверждения, универсальный*	401	20 г	40150	142576	19
Формирователь прокладок, алюминий	5205	300 мл	26702	191315	15	Клей моментального отверждения, универсальный*	401	50 г	40180	142578	19
Эластичный фланцевый герметик для больших зазоров	5910	300 мл	23854	142491	15	Клей моментального отверждения, универсальный*	401	500 г	40180	142578	19
Фланцевый герметик, для больших зазоров, стойкость к тосолу*	5699	300 мл	21071	142480	15	Клей моментального отверждения, универсальный*	480	20 г	16613	142411	18
Формирователь прокладок, низкая прочность	5203	50 мл	**	**	14	Клей моментального отверждения, универсальный*	480	50 г	19167	195726	18
Формирователь прокладок, низкая прочность	5203	300 мл	24197	170682	14	Клей моментального отверждения, универсальный*	480	50 г	19167	195726	18
Фланцевый герметик, жесткие детали*	510	50 мл	51034	142608	15	Клей моментального отверждения, капиллярный	4062	20 г	29405	195659	19
Фланцевый герметик, жесткие детали*	510	160 мл	**	**	15	Клей моментального отверждения, капиллярный	4062	500 г	29398	195694	19
Фланцевый герметик, жесткие детали*	510	250 мл	51072	142609	15	Интегрируемая система полуавтоматического нанесения	97008	2 л	**	**	44
Фланцевый герметик, жесткие детали*	518	50 мл	18967	142456	15	Интегрируемая система полуавтоматического нанесения	97009	2 л	**	**	44
Фланцевый герметик, жесткие детали*	518	300 мл	19298	142464	15	оснащенная датчиком расхода состава					
Эластичный высокотемпературный клей-герметик, красный	5398	310 мл	25875	195794	23	Очиститель на водной основе для больших деталей**	7840	200 л	**	**	37
Эластичный высокотемпературный клей-герметик, красный	5399	310 мл	23970	142496	23	Очиститель на водной основе для больших деталей	7840	750 мл	31041	235330	37
Эластичный клей-герметик, среднемодульный, черный	5065	310 мл	**	**	25	Очиститель на водной основе для больших деталей	7840	20	31052	235341	37
Эластичный клей-герметик, среднемодульный, серый	5066	310 мл	263193	263193	25	Очиститель на водной основе для больших деталей	7840	5 л	31049	235338	37
Эластичный клей-герметик, среднемодульный, белый	5068	310 мл	265544	265544	25	Индикатор утечки газов, аэрозоль	7100	400 мл	31194	399181	39
Эластичный клей-герметик, черный	5368	310 мл	23969	142495	23	Эпоксидный состав	3026	150 г	34843	331663	35
Эластичный клей-герметик, прозрачный	5366	310 мл	23968	142494	23	Эпоксидный состав с для судостроения	3025	150 г	**	**	35
Эластичный клей-герметик, серый	5221	300 мл	**	**	25	Эпоксидный состав с для судостроения	3025	665 г	**	**	35
Эластичный клей-герметик, низкомодульный, черный	5062	310 мл	**	**	25	Противозадирный состав для судостроения, для нанесения кистью	8023	454 г	**	**	28
Эластичный клей-герметик, низкомодульный, серый	5063	310 мл	**	**	25	Противозадирный состав без содержания металла	8156	500 г	**	**	29
Эластичный клей-герметик, низкомодульный, белый	5064	310 мл	**	**	25	Противозадирный состав без металла, аэрозоль	8153	400 мл	26489	142531	29
Эластичный клей-герметик, нейтральный	5145	40 мл	**	**	22	Шпательная паста в форме палочки	3463	114 г	31983	265628	39
Эластичный клей-герметик, нейтральный	5145	300 мл	**	**	22	Защитное покрытие для металла	7803	400 мл	26517	142537	31
Эластичный клей-герметик, белый	5225	300 мл	**	**	25	Жидкий металл A1, универсальный	3475 A&B	500 г	14670	229173	33
Эластичный клей-герметик, белый	5367	310 мл	23967	142493	23	Жидкий металл HTA, термостойкий	3479 A&B	500 г	**	**	33
Моментального отверждения	4850	20 г	**	**	19	Жидкий металл M, износостойкий	3474 A&B	500 г	14723	195891	33
Flexible Instant Adhesive	4850	500 г	**	**	19	Жидкий металл S1, шпателька	3471 A&B	500 г	14673	229176	32
Противозадирная смазка для оборудования пищевой промышленности*	8014	907 г	**	**	29	Жидкий металл S2, жидкий	3472 A&B	500 г	14672	229175	32
Смазка для использования в пищевой промышленности*	8105	1 л	26562	142547	27	Жидкий металл S3, быстрая полимеризация	3473 A&B	500 г	14671	229174	33
Фторопластовое покрытие для пищевой промышленности, аэрозоль*	8192	400 мл	26497	142533	24	Минеральное масло, аэрозоль*	8001	400 мл	**	**	24
Смазка силиконовая для оборудов. пищевой промышленности	8104	6x1 л	142550	142550	26	Молибденовая паста	8012	6.8 кг	**	**	28
Удалитель прокладок, аэрозоль	7200	400 мл	31034	458654	37	Молибденовая паста для нанесения кистью	8012	500 г	31957	504336	28
Клей герметик для фиксации прокладок, аэрозоль	3020	400 мл	31458	458645	14	Аэрозольное антифрикционное покрытие молибденом	8191	400 мл	26493	142532	24
Эпоксидный состав с гелекатутовым наполнителем	3024	165 г	**	**	34	Молибденовая сборочная паста	8155	1 кг	**	**	29
						Молибденовый сборочный аэрозоль*	8154	400 мл	**	**	29

** Не завозится в Россию

■ Поиск продуктов Loctite® в данном каталоге по номерам

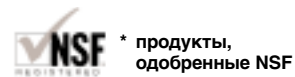

Наименование продукта	Непродукта	Упаковка	Арт №	IDH-No.	Стр.	Наименование продукта	Непродукта	Упаковка	Арт №	IDH-No.	Стр.
Молибденовая смазка	8103	400 г	26541	142541	27	Эпоксидный состав, универсальный	3421 B	1 кг	**	**	20
Молибденовая смазка	8103	1 л	26556	142545	27	Эпоксидный состав, универсальный	3421 B	20 кг	**	**	20
Набор MULT-BOND®**	330	50/18 мл	24704	195792	20	Термостойкий эпоксидный состав для структурного склеивания	9492 A&B	50 мл	**	**	21
Противозадирный состав N-7000 высокоц степени очистки, для нанесения кистью	8013	500 г	31959		28	Термостойкий эпоксидный состав для структурного склеивания	9492 A&B	400 мл	**	**	21
Подборочный набор игл	97262	набор	97262	218288	44	Эпоксидный состав для структурного склеивания	9466 A&B	50 мл	**	**	21
Износостойкий состав для нанесения кистью, серый	7227	1 кг	32002	255893	35	Эпоксидный состав для структурного склеивания	9466 A&B	200 мл	**	**	21
Износостойкий состав для нанесения кистью, белый	7228	1 кг	32003	255894	35	Эпоксидный состав для структурного склеивания	9466 A&B	400 мл	**	**	21
Химстойкое покрытие Nordbak	7221	5,4 кг		35							
Ударопрочный износостойкий компаунд	7219	1 кг	31999	255891	34	Эпоксидный состав для структурного склеивания	9466 A&B	1 кг	**	**	21
Ударопрочный износостойкий состав	7219	10 кг	**	**	34	Эпоксидный состав для структурного склеивания	9466 A	1 кг	**	**	21
Высокотемпературный состав с керамическим наполнителем, серый	7234	1 кг	32933	254469	35	Эпоксидный состав для структурного склеивания	9466 B	1 кг	**	**	21
Термостойкое пневматическое покрытие Nordbak	7229	10 кг		35							
Высокотемпературный износостойкий компаунд	7230	10 кг	32007	255896	34	Эпоксидный состав для структурного склеивания	9466 A	20 кг	**	**	21
Износостойкий состав для пневматических систем	7226	1 кг	32000	255892	35	Эпоксидный состав для структурного склеивания	9466 B	17 кг	**	**	21
Износостойкий состав для пневматических систем	7226	10 кг	**	**	35	Конструкционный клей, армированный, несмешиваемый*	330	315 мл	3306	135407	20
Защитная шпатлевка Nordbak	7222	1,3 кг		34			561	19 г тюбик			13
Износостойкий состав	7218	1 кг	31994	255890	34	Уплотнитель резьбы для гидравлического и пневматического оборудования	542	10 мл	16877	142434	13
Износостойкий состав	7218	10 кг	**	**	34	Уплотнитель резьбы для гидравлического и пневматического оборудования	542	50 мл	16878	142435	13
Набор для изготовления O-образных колец набор	16224	142407	39								
Ручной перистальтический насос	97001		97001	200252	44	Уплотнитель резьбы для гидравлического и пневматического оборудования	542	250 мл	16870	142427	13
Ручной перистальтический насос	98414		**	**	44	Уплотнитель резьбы для гидравлического и пневматического оборудования	5331	100 мл	23872	142492	12
Клапан подачи продукта	97121		**	**	44	Уплотнитель резьбы для гидравлического и пневматического оборудования	542	250 мл	16870	142427	13
Набор для ремонта трубопроводов	5070	2x6 набор	31968	255861	39	Уплотнитель резьбы для гидравлического и пневматического оборудования	542	250 мл	16870	142427	13
Уплотнитель трубных соединений, общее назначение*	577	50 мл	57739	88563	13	Уплотнитель резьбы для гидравлического и пневматического оборудования	542	250 мл	16870	142427	13
Уплотнитель трубных соединений, общее назначение*	577	250 мл	57761	?	13	Уплотнитель резьбы для гидравлического и пневматического оборудования	542	250 мл	16870	142427	13
Уплотнитель трубных соединений, медленная полимеризация	572	50 мл	57232	142611	13	Уплотнитель резьбы для гидравлического и пневматического оборудования	542	250 мл	16870	142427	13
Уплотнитель трубных соединений, медленная полимеризация	572	250 мл	57240	142612	13	Уплотнитель резьбы для гидравлического и пневматического оборудования	542	250 мл	16870	142427	13
Уплотнительная нить*	55	50 м	37729	523277	12	Уплотнитель резьбы для гидравлического и пневматического оборудования	542	250 мл	16870	142427	13
Уплотнительная нить*	55	150 м	32560	252831	12	Уплотнитель резьбы для гидравлического и пневматического оборудования	542	250 мл	16870	142427	13
Праймер для пластмасс, склеиваемых ЦА (все типы пластмасс)	7239	4 мл	**	**	38	Уплотнитель резьбы для гидравлического и пневматического оборудования	542	250 мл	16870	142427	13
Полууретановая пена, белая	5007	600 мл	**	**	44	Уплотнитель резьбы для гидравлического и пневматического оборудования	542	250 мл	16870	142427	13
Клей для фиксации цилиндрических соединений, высокая прочность*	638	50 мл	63830	135518	17	Уплотнитель резьбы для гидравлического и пневматического оборудования	542	250 мл	16870	142427	13
Клей для фиксации цилиндрических соединений, высокая прочность*	638	250 мл	16973	142448	17	Уплотнитель резьбы для гидравлического и пневматического оборудования	542	250 мл	16870	142427	13
Клей для фиксации цилиндрических соединений, высокая прочность, для замасленных поверхностей*	603	10 мл	16895	142441	17	Уплотнитель резьбы для гидравлического и пневматического оборудования	542	250 мл	16870	142427	13
Клей для фиксации цилиндрических соединений, высокая прочность, для замасленных поверхностей*	603	50 мл	16896	142442	17	Уплотнитель резьбы для гидравлического и пневматического оборудования	542	250 мл	16870	142427	13
Клей для фиксации цилиндрических соединений, высокая прочность, для замасленных поверхностей*	603	250 мл	16897	142443	17	Уплотнитель резьбы для гидравлического и пневматического оборудования	542	250 мл	16870	142427	13
Клей для фиксации цилиндрических соединений, термостойкий	648	50 мл	64832	135525	17	Уплотнитель резьбы для гидравлического и пневматического оборудования	542	250 мл	16870	142427	13
Клей для фиксации цилиндрических соединений, термостойкий	648	250 мл	16975	142450	17	Уплотнитель резьбы для гидравлического и пневматического оборудования	542	250 мл	16870	142427	13
Клей для фиксации цилиндрических соединений, для больших зазоров*	660	12 x 50 мл	18956	142455	16	Уплотнитель резьбы для гидравлического и пневматического оборудования	542	250 мл	16870	142427	13
Клей для фиксации цилиндрических соединений, средняя прочность	641	10 мл	**	**	16	Уплотнитель резьбы для гидравлического и пневматического оборудования	542	250 мл	16870	142427	13
Клей для фиксации цилиндрических соединений, средняя прочность	641	50 мл	16880	142437	16	Уплотнитель резьбы для гидравлического и пневматического оборудования	542	250 мл	16870	142427	13
Клей для фиксации цилиндрических соединений, средняя прочность	641	250 мл	16879	142436	16	Уплотнитель резьбы для гидравлического и пневматического оборудования	542	250 мл	16870	142427	13
Преобразователь ржавчины	7500	1 л	**	**	30	Уплотнитель резьбы для гидравлического и пневматического оборудования	542	250 мл	16870	142427	13
Силиконовое масло, аэрозоль	8021	400 мл	15619C	232378	25	Уплотнитель резьбы для гидравлического и пневматического оборудования	542	250 мл	16870	142427	13
Очиститель для небольших деталей	7063	10 л	**	**	37	Уплотнитель резьбы для гидравлического и пневматического оборудования	542	250 мл	16870	142427	13
Очиститель для небольших деталей	7063	150 мл	25424	135366	37	Уплотнитель резьбы для гидравлического и пневматического оборудования	542	250 мл	16870	142427	13
Очиститель для небольших деталей, аэрозоль	7063	400 мл	24783	458648	37	Уплотнитель резьбы для гидравлического и пневматического оборудования	542	250 мл	16870	142427	13
Очиститель для небольших деталей, насос	7063	400 мл	**	**	37	Уплотнитель резьбы для гидравлического и пневматического оборудования	542	250 мл	16870	142427	13
Растворитель ржавчины, аэрозоль	8018	400 мл	31959		25	Уплотнитель резьбы для гидравлического и пневматического оборудования	542	250 мл	16870	142427	13
Эпоксидный состав, быстрая полимеризация	3430 A&B	2 x 24 мл	25399	142517	21	Уплотнитель резьбы для гидравлического и пневматического оборудования	542	250 мл	16870	142427	13
Эпоксидный состав, быстрая полимеризация	3430 A&B	50 мл	**	**	21	Уплотнитель резьбы для гидравлического и пневматического оборудования	542	250 мл	16870	142427	13
Эпоксидный состав, быстрая полимеризация	3430 A&B	200 мл	**	**	21	Уплотнитель резьбы для гидравлического и пневматического оборудования	542	250 мл	16870	142427	13
Эпоксидный состав, быстрая полимеризация	3430 A	1 кг	**	**	21	Уплотнитель резьбы для гидравлического и пневматического оборудования	542	250 мл	16870	142427	13
Эпоксидный состав, быстрая полимеризация	3430 B	1 кг	**	**	21	Уплотнитель резьбы для гидравлического и пневматического оборудования	542	250 мл	16870	142427	13
Эпоксидный состав, универсальный	3421 A&B	50 мл	33369	255074	20	Уплотнитель резьбы для гидравлического и пневматического оборудования	542	250 мл	16870	142427	13
Эпоксидный состав, универсальный	3421 A&B	200 мл	**	**	20	Уплотнитель резьбы для гидравлического и пневматического оборудования	542	250 мл	16870	142427	13
Эпоксидный состав, универсальный	3421 A&B	400 мл	**	**	20	Уплотнитель резьбы для гидравлического и пневматического оборудования	542	250 мл	16870	142427	13
Эпоксидный состав, универсальный	3421 A	1 кг	**	**	20	Уплотнитель резьбы для гидравлического и пневматического оборудования	542	250 мл	16870	142427	13
Эпоксидный состав, универсальный	3421 A	20 кг	**	**	20	Уплотнитель резьбы для гидравлического и пневматического оборудования	542	250 мл	16870	142427	13

Для заметок

A large rectangular area with a light gray background and horizontal black lines, intended for taking notes. The lines are evenly spaced and extend across the width of the page.

12

11

10

9

8

7

6

5

4

3

2

дюйм

1

Для заметок





Международные и британские системы измерений

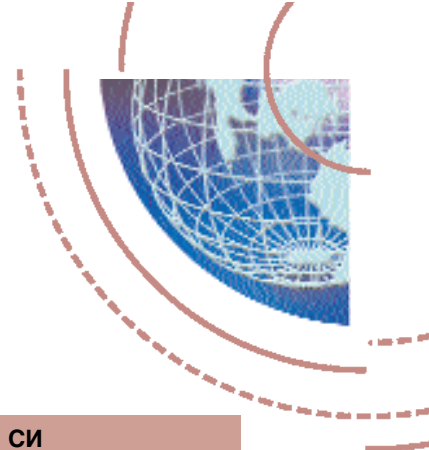

Меры	Субкратные единицы СИ	Кратные единицы / значения СИ
Длина	метр = м	сантиметр = см = 10^{-2} м миллиметр = мм = 10^{-3} м микрон = $\mu\text{м}$ = 10^{-6} м
Площадь поверхности	квадратный метр = м ²	квадратный сантиметр = см ² = 10^{-4} м ² квадратный миллиметр = мм ² = 10^{-6} м ²
Объем	кубический метр = м ³	кубический сантиметр = см ³ = 10^{-6} м ³ кубический дециметр = дм ³ = 10^{-3} м ³
Вес	килограмм = кг	грамм = г = 10^{-3} кг тонна = т = 10^3 кг
Линейная масса	кг/м	гр/см = 10^{-1} кг/м
Объемная масса	кг/м ³	гр/см ³ = 10^3 кг/м ³ = кг/дм ³
Линейная скорость	м/с	см/с = 10^{-2} м/с
Скорость (вращ.)	рад/с	-
Сила	Ньютон = Н	дина = дин = 10^{-5} Н декаНьютон = даН = 10 Н
Момент затяжки	Нм	даНм = 10 Нм
Давление	паскаль = Па	мБар = 10^2 Па бар = 10^5 Па мегапаскаль = мПа = 10^6 Па = Н/мм ²

Единицы, отличающиеся от обозначенных в СИ	Соотношением единиц британской системы и СИ (или других систем)
	дюйм = in = 1" = 2,54 см фут = ft = 1' = 30,48 см ярд = yd = 0,914 м
	кв. дюйм = in ² , sq in = 6,452 см ² кв. фут = ft ² , sq ft = 929,03 см ² кв. ярд = yd ² , sq yd = 0,836 м ²
1 литр = 1×10^{-3} м ³	куб. дюйм = in ³ , cu in = 16,387 см ³ куб. фут = ft ³ , cu ft = 0,028 м ³ куб. ярд = yd ³ , cu yd = 0,765 м ³ 1 литр = 1,76 пинта = 0,22 галлона
	унция = oz = 28,350 гр фунт = lb = 0,454 кг тонна = 2240 фунтов = 1016,05 кг Америк. тонна (малая тонна) = 2000 фунтов = 907,185 кг
	фунтов на фут = lb/ft = 1,488 кг/м фунтов на ярд = lb/yd = 0,496 кг/м фунтов на куб. фут = lb/ft ³ = 16,019 кг/м ³
м/мин = 1/60 м/сек	футов в сек = ft/s = 60 футов/мин = 0,305 м/сек
вращ. в сек = вр/сек = 2π рад/сек	вращений π минуту (rpm) = 2π рад/мин
кгс = 9,81 Н = 0,981 даН	фунт-вес = 4,448 Н = 0,454 кгс
кгсм = 0,908 даНм = 9,81 Нм	фунт x фут = lbf.ft = 1,355 Нм = 0,138 кгсм
кгс/см ² = 9,81 10^4 Па	фунт-сила /дюйм ² (фунт на квадратный дюйм) = 6895,00 Па = 0,0698 бар
кгс/мм ² = 9,81 Н/мм ² = 0,981 даН/мм ² = 9,81 мПа	= 5,17/мм ртути тонна-сил (тс) на кв. дюйм = тс/дюйм ² = 15,4448 мПа

HENKEL – СОИСКАТЕЛЬ РЕШЕНИЙ

Инженерные решения и поддержка клиента

Промышленная группа Henkel является ориентированной на запросы рынка химической компанией, работающей по всему миру. Такие известные торговые марки, как Loctite® и Teroson, давно являются ключом к успеху компании Henkel в автомобильной и в других областях промышленности. В портфеле продукции компании имеются клеи и герметики, составы для прямого нанесения керамического покрытия, антикоррозийные покрытия, средства для защиты нижней части кузова, средства для предотвращения сколов лакокрасочного покрытия, шумоизолирующие покрытия, средства ухода за кузовом автомобиля и прочие специальные средства.

Компания Henkel и автоспорт

У компании Henkel существуют давние традиции помощи автомобильному спорту, для чего она использует свои торговые марки Loctite® и Teroson. Начиная с 2004 года компания Henkel является официальным поставщиком команды McLaren Mercedes в гонках Формулы-1, продолжая наращивать сотрудничество, начатое в 1995 году.

Ралли Париж-Дакар 2005 года - самое крупное событие среди автомобильных состязаний высшего ранга, где компания Henkel принимала участие. Сложный маршрут 16-дневных гонок проходил по территории шести стран и явился сложнейшим испытанием для легковых автомобилей, мотоциклов и грузовых автомобилей. Компания Henkel оказывала помощь гонщикам в качестве Официального поставщика, предлагая широкий выбор продукции Loctite® и Teroson, среди которой были клеи, герметики, средства технического обслуживания, моющие средства, клейкие ленты и ремонтные наборы, которые помогли многим участникам добраться до финиша и доказали, что более чем соответствуют требованиям самых суровых проверок.

Продукция компании Henkel предназначена для повседневного использования: проверено в ходе самых сложных испытаний.

В более чем 80 странах по всему миру Loctite® разрабатывает и производит продукты, соответствующие самым высоким стандартам. Они предназначены для решения разнообразных задач наших клиентов – самого главного для нас ориентира.

Данная информация носит исключительно рекомендательный характер. Обратитесь, пожалуйста, в местную техническую службу компании Henkel Loctite для получения более подробных технических данных и информации по применению на указанные в каталоге продукты.

Получить более подробную информацию о гамме продуктов Henkel вы можете, посетив наш сайт в Интернете - www.loctite.ru. На сайте вы сможете скачать каталоги, описания, технические характеристики и информацию о применении продуктов.



ООО "Индастриал Партнер"

Тел.: (495) 504-18-05; (499) 501-12-37

Факс: (499) 267-02-93

www.loctite.indpart.ru