

Ионизатор воды

aQuator
vivo

CLASSIC, SILVER

**ТЕХНИЧЕСКОЕ ОПИСАНИЕ
И
ИНСТРУКЦИЯ ПО ЭКСПЛУАТАЦИИ
(«гарантийный талон»)**

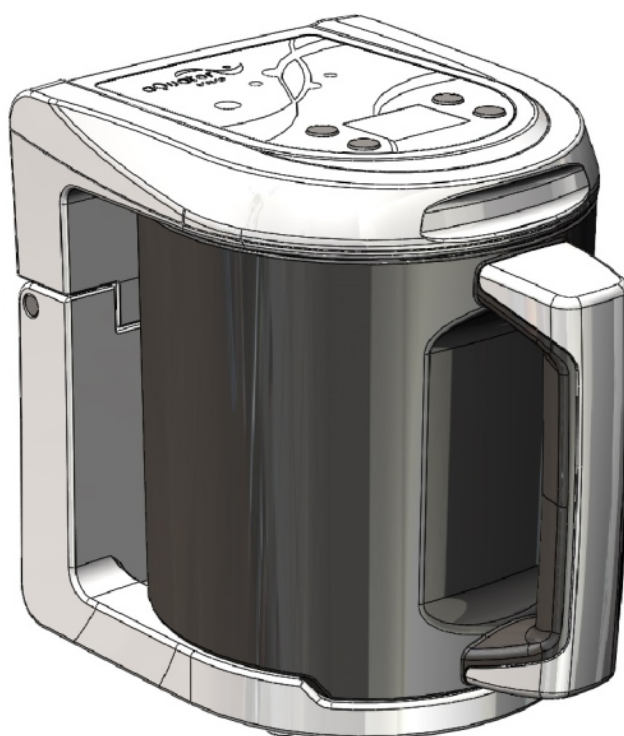

1. ОБЩИЕ УКАЗАНИЯ

1. 1. **Ионизатор воды** – бытовой прибор, в котором в процессе электролиза воды приготавливается ионизированная, либо серебряная вода.

1. 2. **Ионизированная вода** – кислотная и щелочная вода, получаемая одновременно в отдельных сосудах ионизатора.

1. 3. **Щелочная вода (католит)** – обладает слабым отрицательным электрическим зарядом и щелочными свойствами.

1. 4. **Кислотная вода (анолит)** – обладает слабым положительным электрическим зарядом и кислотными свойствами.

1. 5. **Перегородка (мембрана)** – разделяет сосуд электролиза на две части, пропускает ионы, но не позволяет смешиваться воде.

1. 6. **Темный электрод (анод)** изготовлен с использованием смеси оксидов редких инертных металлов на основе титана. Этот электрод отличается долговечностью и хорошими электрохимическими и физико-механическими свойствами.

1. 7. **Серебряная вода** - вода, насыщенная ионами серебра, концентрация которых измеряется в миллиграммах в литре (мг/л).

1. 8. Свойства ионизированной воды характеризуются двумя показателями: окислительно-восстановительным потенциалом – **ОВП** и водородным показателем **pH**. **ОВП** определяется положительным или отрицательным зарядом (мВ), которым заряжается ионизированная вода. Значения **pH** могут колебаться в пределах от 0 до 14 единиц. Питьевая вода нейтральна, её **pH** 7,0-7,4. **pH** щелочной воды 7-12, кислотной – от 7,0 до 2 единиц.

2. КОМПЛЕКТНОСТЬ

2.1.

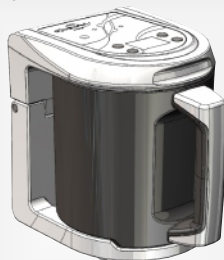

Общий вид прибора

2.2.

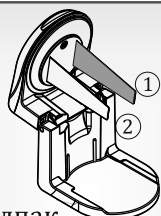

Колпак.
В нем вмонтирован
① темный электрод (анод),
② светлый электрод (катод)

2.3.

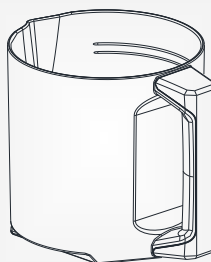

Основной сосуд

2.4.

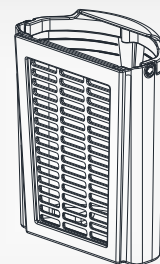

Внутренний сосуд

2.5.

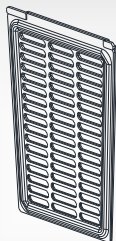

Мембранная перегородка с решетками

2.6.



Дополнительные мембранные перегородки (2 шт.)

2.7.



Молочная кислота (100мл.) – средство для чистки светлого электрода (катада)

2.8.

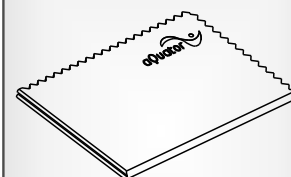

Специальная ткань (салфетка) для чистки светлого электрода (катада)

2.9.

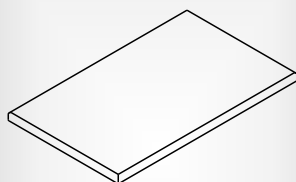

Специальная ткань для чистки серебряного электрода

2.10.

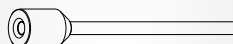

Серебряный электрод. Проба 99,99 (мод. Silver)

3. ПАНЕЛЬ УПРАВЛЕНИЯ

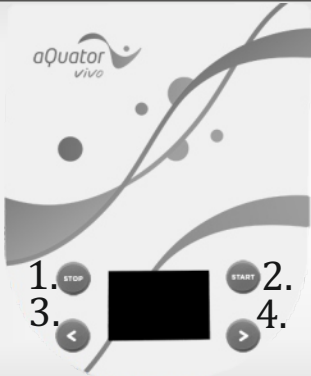

1. **STOP**
ON/OFF

2. **START**

3. **<**

4. **>**

Включить/выключить/вернуться в прежнее меню. Выключить прибор (нажать и выдержать 2 сек.)

Выбрать / Начать/ Подтвердить

Менять значение

4. КАК ПОЛЬЗОВАТЬСЯ ПРИГОТОВЛЕНИЕ ИОНИЗИРОВАННОЙ ВОДЫ

4.1.



1. Откройте колпак
2. Извлеките основной сосуд

4.2.

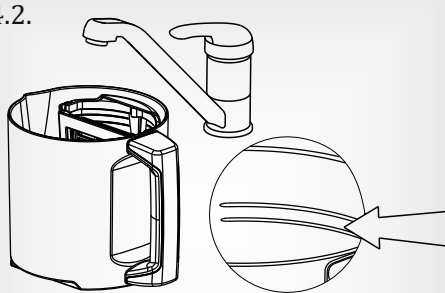

Налейте воду во внутренний сосуд, потом в основной сосуд. Уровень воды должен быть до нижней метки.

4.3.

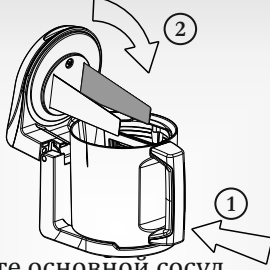

1. Вставьте основной сосуд
2. Закройте колпак прибора

Примечание: после окончания процесса ионизации около темного электрода (анода) всегда будет кислотная, а около светлого (катода) – щелочная вода.

4.4.



Вилку кабеля питания включите в розетку электрической сети.

4.5.



1. **STOP**
ON/OFF

2. **START**

3. **<**

4. **>**

1. **STOP** Кнопкой включите прибор.
ON/OFF

3. **<** Кнопками выберите нужный режим.

4. **>**

2. **START** Кнопкой подтвердите выбор.

4.6.



Готовится вода с выбранным значением pH. Нижняя белая полоска показывает ход процесса ионизации.

4.7.



По окончании процесса ионизации услышите звуковой сигнал. На экране увидите в каком сосуде находится приготовленная вода с выбранной концентрацией pH.

4.8.



1. **STOP**
ON/OFF

2. **START**

3. **<**

4. **>**

1. **STOP** Кнопкой выключите прибор (кнопку держать нажатой 2 сек.)
ON/OFF

4.9.



Вилку кабеля питания вытащите из розетки электрической сети.



Примечание: в первый раз новым прибором приготовленную воду следует вылить.

5. ВЫБОР МЕНЮ



Таблица №1. ОВП приготовленной воды

Выбранное значение pH:		ОВП приготовленной воды до	В котором сосуде готовится вода:	
От	до		Внутренний сосуд	Основной сосуд
КИСЛОТНАЯ ВОДА				
2.4	3.2	1200	✓	
3.4	4.2	900	✓	
4.4	5.2	800	✓	
5.4	6.2	750	✓	
6.4	6.8	650	✓	
ЩЕЛОЧНАЯ ВОДА				
8.0	8.4	-150		✓
8.6	9.0	-250		✓
9.2	9.5	-450		✓
9.6	10.4	-850	✓	
10.6	11	-1000	✓	

Таблица составлена на основании исследований, проведенных ЦЕНТРОМ ФИЗИЧЕСКИХ И ТЕХНОЛОГИЧЕСКИХ НАУК при использовании водопроводной воды с температурой +18 °С, проводимостью 550 мкС/см и 7,4 pH. Значения pH и ОВП (окислительно-восстановительного потенциала) приготовленной прибором воды могут отличаться от указанных в таблице из-за отличия физических и химических свойств используемой воды.

6. ПРИГОТОВЛЕНИЕ СЕРЕБРЯНОЙ ВОДЫ (mod. Silver)

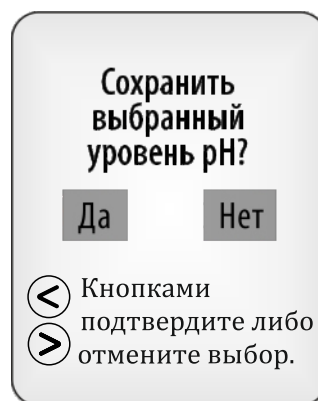
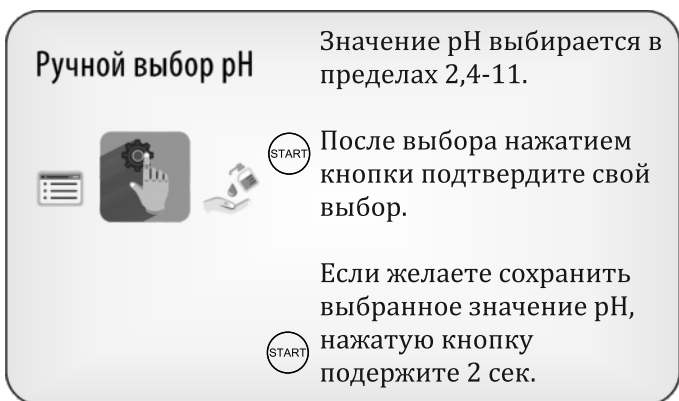
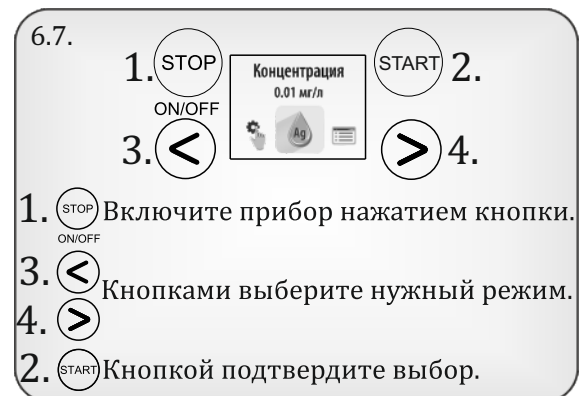
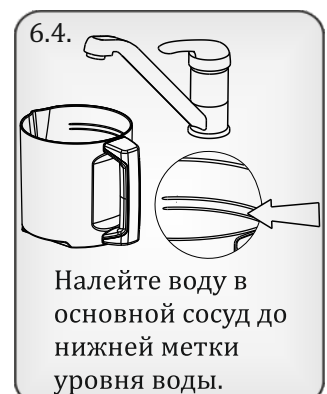
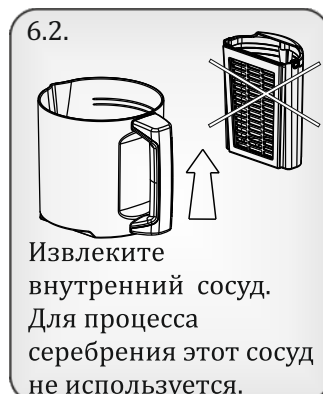

Концентрация
0.01 мг/л



Приготовление серебряной воды с концентрацией 0,01мг/л.

Ручной выбор мг/л



Выбор концентрации серебряной воды. При использовании водопроводной воды пределы концентрации возможны от 0,02 до 20 мг/л. При использовании дистиллированной воды пределы концентрации от 0,02 до 6 мг/л.

Настройки



Изменение установок прибора. (См. п. 7 «Меню установок»)

6.8.

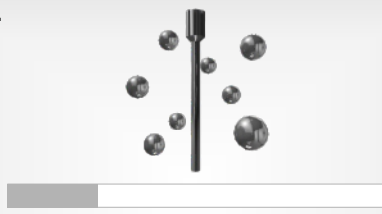

Идет процесс приготовления серебряной воды с выбранным значением концентрации. Нижняя белая полоска показывает ход процесса серебрения.

6.9.

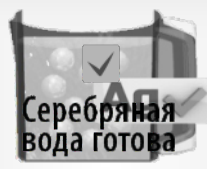

По окончании процесса серебрения раздастся звуковой сигнал. На экране увидите надпись «Серебряная вода готова».

6.10.

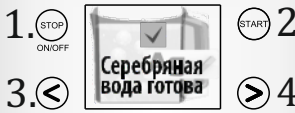

1. Кнопкой выключите прибор (Кнопку держать нажатой 2 сек.)

6.11.



Вилку кабеля питания вытащите из розетки электрической сети.

6.12.

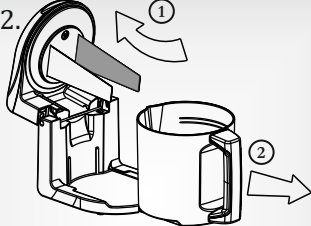

1. Откройте колпак
2. Извлеките основной сосуд
Приготовленную серебряную воду вылейте в непрозрачную тару.

6.13.



Оставьте части ионизатора для высыхания.
Примечание: не собирайте прибор до полного его высыхания.

Примечание: в первый раз в новом приборе приготовленную воду следует вылить.

На основании рекомендаций Всемирной организации здоровья (WHO / SDE / WSH / 03.04 / 14) концентрация серебра в питьевой воде не должна превышать 0,1 мг/л.

Получаемые значения концентрации серебряной воды подтверждены исследованиями, проведенными ЦЕНТРОМ ФИЗИЧЕСКИХ И ТЕХНОЛОГИЧЕСКИХ НАУК.

Очищенная вода (1-2 мкС/см) используется, если серебряная вода предназначена для питья. При использовании более очищенной воды, погрешности могут быть больше.

7. МЕНЮ УСТАНОВОК



1. Кнопкой включите прибор.

2. Кнопкой подтвердите выбор.

3. Кнопками выберите нужный режим.

Яркость экрана



Изменение яркости экрана. Выбранное значение сохраняется кнопкой 2. 

Звук





Включение/выключение звука. 2. 

Избранный pH



Выбор желательного pH. Выбранное значение сохраните кнопкой 2. 

Сохранить выбранный уровень pH?

 Кнопками
подтвердите либо
 отмените свой
выбор.

8. УХОД ЗА ЭЛЕКТРОДАМИ

Примечание: уход за электродами выполняется при подключенном от электрической сети приборе.

Уход за светлым электродом (катодом).

8.1.  По окончании каждого приготовления воды светлый электрод (катод) обработайте молочной кислотой (пункт 2.7.)

8.2.  Потом почистите специальной тканью-салфеткой (пункт 2.8.).

Уход за темным электродом (анодом)

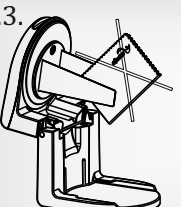
8.3.  Темный электрод чистить не надо. Беречь от механических повреждений.

Уход за серебряным электродом

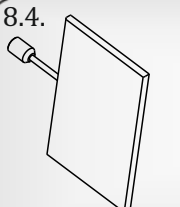
8.4.  По окончании каждого приготовления серебряной воды серебряный электрод почистите специальной тканью для чистки серебряного электрода (пункт 2.9.)

9. УХОД ЗА МЕМБРАНОЙ ПЕРЕГОРОДКОЙ

Примечание: замена мембранной перегородки выполняется при подключенном от электрической сети приборе.

Мембрану необходимо менять с случае протекания воды.

Замена мембранной перегородки.

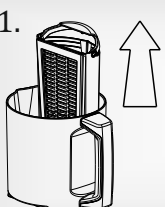
9.1.  Извлеките внутренний сосуд из основного.

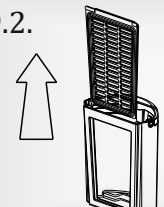
9.2.  Двумя руками возьмите обе решетки и вытащите их из внутреннего сосуда.

9.3.  Извлеките старую мембранную перегородку.

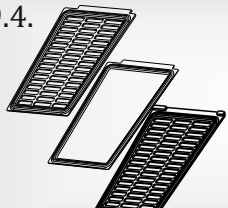
9.4.  Между двумя решетками вставьте новую мембрану. Сложите обе решетки таким образом, чтобы клетки совпадали.

9.5.

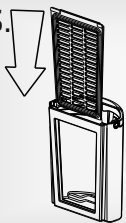

Удерживая двумя руками решетки в сжатом положении, точно вставьте их в пазы внутреннего сосуда и нажмите до упора.

9.6.

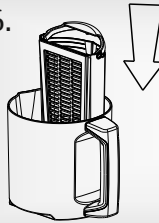

Вставьте внутренний сосуд в основной сосуд.

10. РЕЖИМЫ РАБОТЫ ПРИБОРА И ОШИБКИ

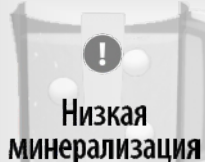

В приборе нет воды или она не годится для ионизации из-за малой минерализации либо изношены мембранные перегородки.

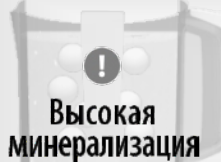

Вода не годится для ионизации из-за слишком большой минерализации.

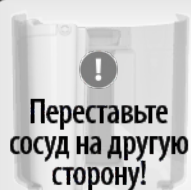

Выключите прибор. Вилку кабеля питания вытащите из розетки. Переложите внутренний сосуд в противоположную сторону.

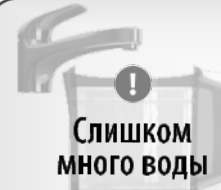

Налито слишком много воды. Уровень воды должен быть до нижней метки.

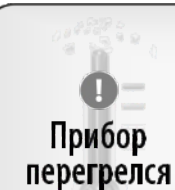

Прибор не предназначен для продолжительной непрерывной работы. Выключите прибор и дайте ему остынуть.

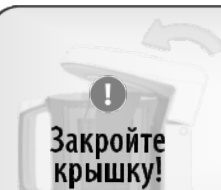

Неправильно установлен основной сосуд. Установите основной сосуд правильно.

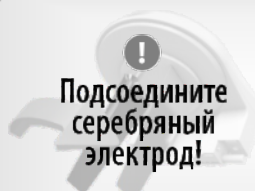

В приборе нет воды или неакручен серебряный электрод.

11. ТЕХНИЧЕСКИЕ ДАННЫЕ

Наименование параметров	Значения параметров
Емкость	3 л
Напряжение питания	110-230 В
Частота переменного тока	60-50 Гц
Предохранители	2 А
Проба серебряного электрода	99,99
Максимальная потребляемая мощность:	
- при ионизации воды	320 Вт
- при серебрении воды	10 Вт
Масса прибора не более	1,8 кг
-температура воздуха	От +5 до +40°C
-относительная влажность воздуха	До 80% при +25°C
-удельная электрическая проводимость используемой воды	100 - 2000 мкС/см (64 – 1280 ppm)
-начальная температура используемой воды	До +25° С
-класс защиты IP	IP54
-нельзя выбрасывать вместе с обычными бытовыми отходами	

12. ТРЕБОВАНИЯ БЕЗОПАСНОСТИ

12.1. Запрещается:

- 12.1.1. открывать колпак и извлекать основной сосуд, когда прибор включен в электрическую сеть;
- 12.1.2. держать прибор вблизи открытого огня, у искрящихся приборов;
- 12.1.3. разбирать прибор;
- 12.1.4. мыть колпак водой;
- 12.1.5. мыть прибор или его части в посудомоечной машине;
- 12.1.6. использовать прибор, если он треснул или иным образом механически поврежден;
- 12.1.7. использовать мембранные перегородки, поставляемые не изготовителем прибора;
- 12.1.8. при механическом повреждении питающего кабеля, прибора, его частей использовать прибор запрещается - его следует доставить для ремонтного обслуживания.

12.2. Прибор следует беречь от детей и работающий прибор не оставлять без присмотра.