

OSAKA

ELITE SERIES

**ROOM AIR CONDITIONER
SPLIT TYPE**

**КОНДИЦИОНЕР НАСТЕННЫЙ
СПЛИТ-СИСТЕМА**

**КОНДИЦІОНЕР НАСТІННИЙ
СПЛИТ-СИСТЕМА**

СОДЕРЖАНИЕ

Инструкция по эксплуатации

Меры безопасности	3
Комплектность устройства	6
Строение кондиционера.....	6
Дисплей внутреннего блока	8
Функция автоматического перезапуска	8
Функция экстренного отключения	9
Пульт дистанционного управления (ПДУ)	10
Установка элементов питания	14
Режимы работы кондиционера	15
Использование кондиционера.....	22
Уход за кондиционером.....	23
Устранение неисправностей.....	24
Технические характеристики.....	25

Инструкция по монтажу

Внутренний блок	26
Внешний блок	27
Электрическое подключение	29
Гарантийный талон	30

Уважаемый покупатель! Поздравляем Вас с приобретением кондиционера. При правильном использовании он прослужит Вам долгие годы.

Пожалуйста, внимательно изучите ниже приведенную информацию. Она содержит важные указания по мерам безопасности, эксплуатации и обслуживания кондиционера. Позаботьтесь о сохранении данной инструкции и, если кондиционер переходит в собственность другому лицу, передайте ее вместе с устройством.

Данные сплит-системы сертифицированы и отвечают всем требованиям по безопасности бытовых электроприборов и не создают радиопомех. Разрешена эксплуатация в жилых домах и подключение к электросети.

МЕРЫ БЕЗОПАСНОСТИ И РЕКОМЕНДАЦИИ ПО ЭКСПЛУАТАЦИИ УСТРОЙСТВА

1. Кондиционер предназначен для использования только в бытовых целях. При использовании устройства в других целях, производитель не несет никакой ответственности за причинение убытки, а устройство автоматически считается негарантийным.
2. Данный кондиционер служит для создания комфортных условий в помещении. Не используйте устройство не по назначению, например, для сушки вещей или охлаждения продуктов.
3. Всегда используйте устройство с установленным воздушным фильтром. Использование кондиционера без воздушного фильтра может привести к накоплению пыли и грязи на внутренней части устройства.
4. Монтаж и эксплуатация устройства должны проводиться исключительно в соответствии с требованиями инструкции по эксплуатации и монтажу.
5. Пользователь несет ответственность за то, чтобы устройство было установлено квалифицированным специалистом. Неквалифицированная установка может вызвать значительной опасности.
6. В случае поломки или повреждения не пытайтесь ремонтировать устройство самостоятельно. Обратитесь в специализированную мастерскую. Неправильный

ремонт может привести к поражению электрическим током, возникновению пожара, и привести к еще более серьезной поломке.

7. Не модифицируйте кондиционер и не вносите изменения в механизм устройства.
8. При монтаже внутреннего и наружного блоков запретите доступ детям к месту работы.
9. Убедитесь, что кронштейн внешнего блока прочно установлен.
10. Внутренний блок должен быть оборудован дополнительным защитным автоматом или другим предохранительным устройством, защищающим кондиционер от перегрузки.
11. Проверьте совпадение параметров электросети (напряжение, В и частоту, Гц) со значениями, указанными на маркировке устройства. Электросеть должна быть заземлена.
12. Не подключайте кондиционер через удлинитель или адаптер.
13. Во время работы не выдергивайте вилку из розетки, так как может возникнуть искра и начаться пожар.
14. Не заменяйте кабель электропитания или вилку самостоятельно. Если вилка не подходит к вашей розетке, обратитесь к специалисту.
15. Не устанавливайте предохранитель на нейтраль или заземляющий провод, поскольку возможно поражение электрическим током.
16. После установки кондиционера к его вилке должен быть обеспечен свободный доступ. Убедитесь, что вилка надежно вставлена в розетку, это позволит предотвратить поражение электрическим током или возникновение пожара, из-за плохого контакта.
17. Не допускайте попадания посторонних предметов внутрь кондиционера.
18. Не используйте устройство, если в воздухе присутствуют легковоспламеняющиеся пары: спирт, бензин, инсектициды и тому подобное.
19. Не используйте легковоспламеняющиеся аэрозоли вблизи устройства.
20. Запрещено размещать устройство на расстоянии ближе 50 см от горючих веществ.
21. Устанавливайте кондиционер подальше от газовых устройств, печей и других отопительных систем.

22. Не создавайте помехи на входе и выходе воздуха внутреннего / внешнего блоков устройства (расстояние от кондиционера до любых предметов должно составлять не менее 50 см). Невыполнение данной рекомендации может привести к снижению мощности кондиционера или его поломке.
23. Во время работы кондиционера не оставляйте окна или двери постоянно открытыми, так как это приведет к снижению эффективности работы устройства.
24. Не используйте устройство, если повреждены или отсутствуют некоторые его детали.
25. Не включайте кондиционер, если его передняя панель или решетка сняты.
26. Выключайте устройство из сети электропитания перед его очисткой, ремонтом и после его использования.
27. Если вы не планируете использовать устройство длительное время, отключите его от электросети.
28. Не оставляйте на устройстве тяжелые или горячие предметы.
29. Ни в коем случае не накрывайте устройство.
30. Не погружайте устройство в воду и / или любую другую жидкость.
31. Не используйте кондиционер при слишком низкой температуре зимой. Это приводит к поломке в результате обледенения частей наружного блока и чрезмерному охлаждению масла компрессора.
32. Фильтры нужно очищать не реже одного раза в неделю.
33. Устройство должно транспортироваться в вертикальном положении.
34. Запрещено загибать и сильно тянуть за кабель электропитания, это может его повредить. Поврежденный кабель может заменить только специалист.
35. Не прикасайтесь к устройству, когда Вы стоите босиком. Не прикасайтесь к устройству влажными руками.
36. Направление воздушного потока должно быть настроено для беспрепятственного воздухообмена .
37. Не направляйте прямой поток воздуха на растения и животные.

38. Нежелательно находиться длительное время в зоне действия потоков холодного воздуха, так как это может быть вредным для здоровья. Особое внимание нужно обращать на помещения с детьми и пожилыми людьми.
39. Следите за правильностью пользования устройством и его использованием по назначению, чтобы предотвратить его поломку, возникновение короткого замыкания, пожара, поражения электрическим током.
40. Устройство запрещено использовать детям, лицам с пониженными физическими, чувственными, психическими способностями и лицам с недостаточными знаниями или опытом. Лицо, ответственное за безопасность, должен присматривать за ними и провести инструктаж по использованию кондиционера.
41. При появлении запаха гари или дыма от устройства, сразу отключите кондиционер от электросети и обратитесь в сервисный центр.
42. Использование поврежденного устройства может привести к пожару или поражению электрическим током.
43. Данная инструкция не охватывает все возможные ситуации, которые могут возникнуть во время эксплуатации устройства. Как и в случае с любой другой электрической бытовой техникой, во время эксплуатации и технического обслуживания используйте все общие знания по монтажу, эксплуатации и обслуживанию.

КОМПЛЕКТАЦИЯ УСТРОЙСТВА

Внутренний блок	1 шт.
Наружный блок	1 шт.
Пульт дистанционного управления	1 шт.
Инструкция по эксплуатации, гарантийный талон	1 шт.

СТРОЕНИЕ КОНДИЦИОНЕРА

Кондиционер типа сплит-система состоит из двух или более агрегатов, которые соединены между собой при помощи медных труб-фреоновых проводов и сигнальных кабелей электропитания.

Внутренний блок устанавливается на стене внутри помещения которое нужно кондиционировать.

Внешний блок устанавливается на внешней стороне стены обслуживаемого помещения.

Технические характеристики устройства указаны непосредственно на внутреннем и внешнем блоках.

Для удобства устройство комплектуется пультом дистанционного управления (ПДУ).

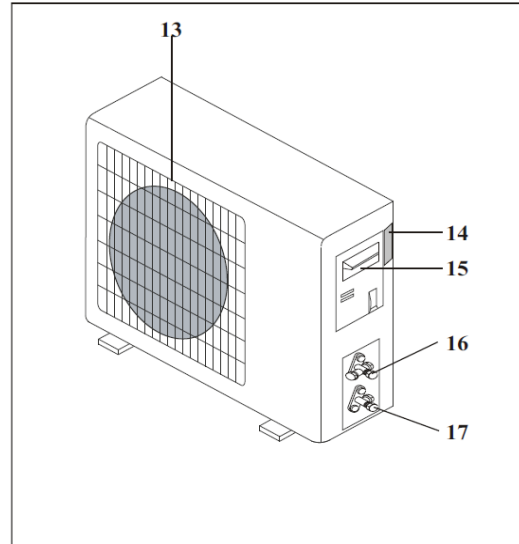
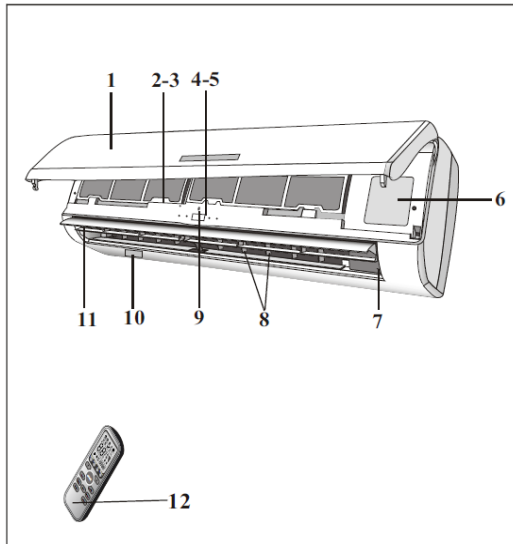

1. Фронтальная панель.
2. Воздушный фильтр.
3. Дополнительный фильтр (опция).
4. Светодиодный дисплей.
5. Приемник сигналов.
6. Крышка блоку управления.
7. Ионизатор (опция).
8. Дефлекторы.
9. Кнопка экстренного отключения.
10. Информационная таблица рабочих параметров внутреннего блока.
11. Жалюзи регулирования потока воздуха.
12. Пульт дистанционного управления (ПДУ).
13. Решетка отверстия воздухообмена.
14. Информационная таблица рабочих параметров наружного блока.
15. Крышка.
16. Газовый вентиль.
17. Жидкостной вентиль.

ДИСПЛЕЙ ВНУТРЕННЕГО БЛОКА

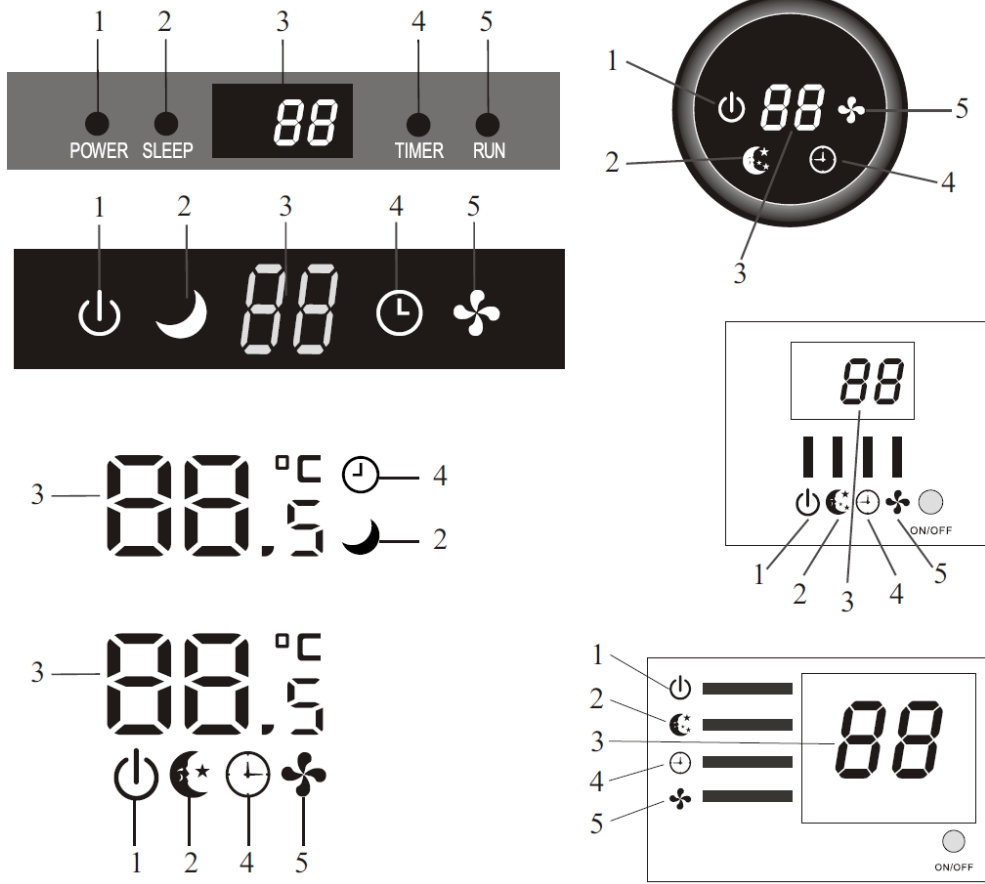

1. Индикатор электропитания.
2. Индикатор режима «Сон».
3. Дисплей температуры.
4. Индикатор таймера.
5. Индикатор режима работы.

Функция автоматического перезапуска

В кондиционере предусмотрена функция автоматического возврата установленных параметров работы в случае, если отсутствует электропитание или устройство отключено. Для того, чтобы отключить данную функцию нужно:

1. выключить кондиционер и отключить его от сети электропитания;
2. нажать и удерживать кнопку экстренного отключения, подключить устройство к сети электропитания;
3. удерживать кнопку экстренного отключения около 10 секунд, пока не прозвучат 4 коротких гудка.

После этого функция автоматического возврата к установленным параметрам будет отключена. Для повторной активации данной функции повторите шаги 1-3. О включении функции автоматического возврата будут свидетельствовать 3 коротких гудка.

Функция экстренного отключения

Если Вы потеряли пульт дистанционного управления, выполните указанные следующие действия:

- Открыть переднюю панель кондиционера и найти кнопку экстренного отключения;
- Если нажать кнопку один раз (один сигнал), кондиционер будет работать в режиме форсированного охлаждения;
- Если нажать кнопку два раза (два сигнала), кондиционер будет работать в режиме форсированного обогрева;
- Чтобы отключить кондиционер, нужно нажать на кнопку еще раз (один длинный звуковой сигнал);
- После 30 минут работы в форсированном режиме, кондиционер автоматически начинает работать в режиме «FEEL».

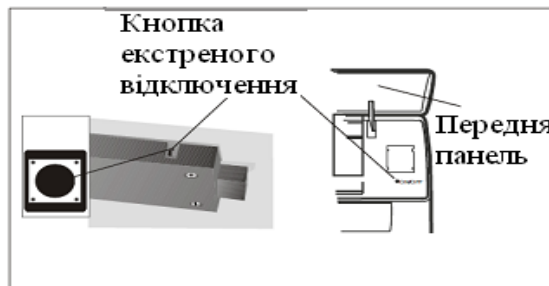
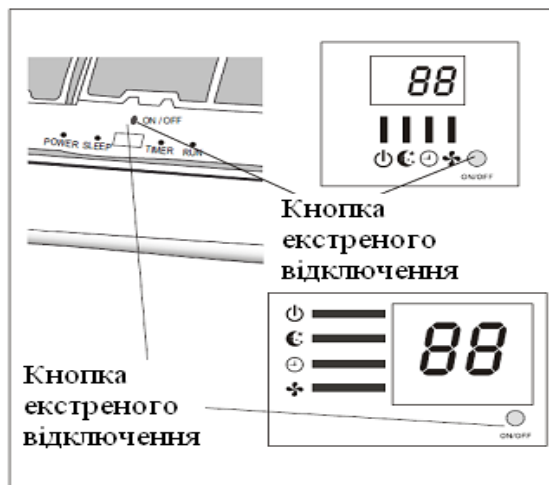

В некоторых моделях кнопка экстренного отключения может размещаться под передней панелью.

ПУЛЬТ ДИСТАНЦИОННОГО УПРАВЛЕНИЯ

Внешний вид ПДУ может варьироваться в зависимости от модели кондиционера.





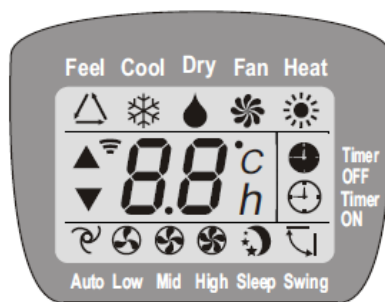
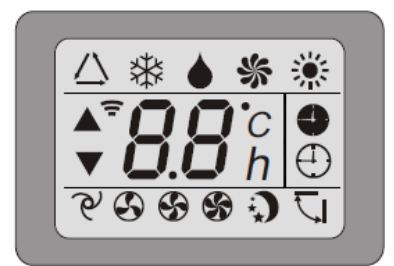
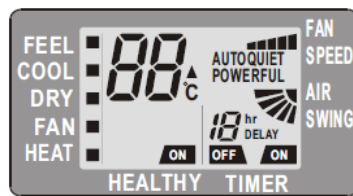
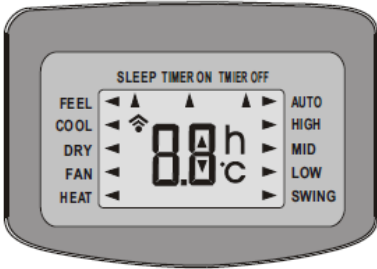
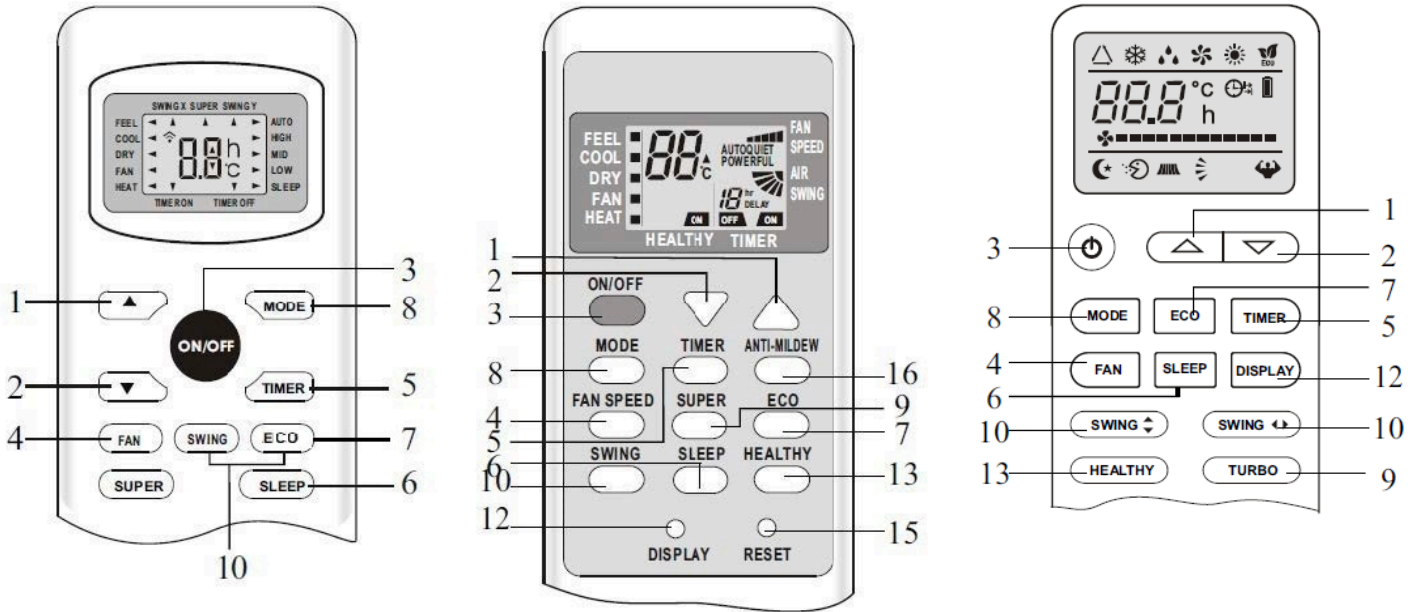







В некоторых моделях могут отличаться / отсутствовать / располагаться в другом месте некоторые кнопки и индикаторы, но их функции одинаковы.























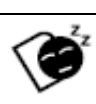

Устройство подтверждает прием сигнала от пульта коротким звуковым сигналом.

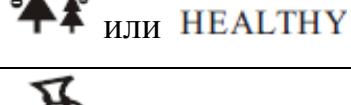

Номер	Кнопка	Функция
1	 (UP)	Увеличение температуры или времени на 1.
2	 (DOWN)	Уменьшение температуры или времени на 1.
3	ON/OFF	Включение или выключение устройства.
4	FAN	Выбор скорости вращения вентилятора: низкая средняя-высокая-авто.
5	TIMER	Установка таймера.
6	SLEEP	Активация функции «Сон».
7	ECO	В режиме охлаждения нажмите на эту кнопку, температура постепенно возрастет на 2 ° С от установленной температуры. В режиме обогрева нажмите на эту кнопку, температура постепенно снизится на 2 ° С от установленной температуры.
8	MODE	Выбор режима работы.
9	SUPER (TURBO)	В режиме охлаждения нажмите на эту кнопку, устройство будет работать с минимальной температурой охлаждения 16 ° С. В режиме обогрева нажмите на эту кнопку, устройство будет работать с максимальной температурой обогрева 31 ° С.
10	SWING	Активация или выключение автоматического изменения направления воздушного потока (действие жалюзи дефлекторов).
11	CLOCK	Нажмите на эту кнопку, установите время с помощью кнопок  и  . После установки необходимого для Вас время, нажмите эту кнопку еще раз для подтверждения.
12	DISPLAY	Включение / выключение дисплея температуры.
13	HEALTHY	Кнопка, активации ионизатора или плазменного

		генератора (опция).
14	3D	При нажатии на эту кнопку, горизонтальные и вертикальные жалюзи будут двигаться одновременно (при наличии данной опции).
15	RESET	Перезапуск.
16	ANTI-MILDEW	Активация функции асептики (при наличии данной опции). Данная кнопка используется после выключения устройства и только после работы на охлаждение. При ее активации вентилятор внутреннего блока будет продолжать работу еще несколько минут для осушения испарителя и защиты от риска появления плесени в кондиционере при высоком уровне влажности в помещении.

Номер	Символ	Пояснение
1	 или 	Индикатор режима «FEEL».
2		Индикатор режима «COOL».
3		Индикатор режима «DRY».
4		Индикатор режима «FAN».
5		Индикатор режима «HEAT».
6	 или 	Индикатор приёма сигнала.
7	 или OFF или 	Индикатор отключения таймера.
8	 или ON или 	Индикатор включения таймера.

9	 <p>AUTO или  или  (FLASH)</p>	Индикатор автоматической скорости вентилятора.
10	 <p>или  или </p>	Индикатор низкой скорости вентилятора.
11	 <p>или  или </p>	Индикатор средней скорости вентилятора.
12	 <p>или  или </p>	Индикатор высокой скорости вентилятора.
13	 <p>QUIET или </p>	Индикатор режима «SLEEP».
14		Индикатор режима «Сон».
15		Индикатор режима «I FEEL».
16	 <p>или </p>	Индикатор режима работы жалюзи.
17		Индикатор работы жалюзи и дефлектора.
18	 <p>POWERFUL</p>	Индикатор режима «SUPER».
19	 <p>или HEALTHY</p>	Индикатор режима «HEALTHY».
20	 <p>или EC</p>	Индикатор режима «ECO».
21		Индикатор режима асептики.
22		Индикатор заряда батареи.
23		Часы.

УСТАНОВКА ЭЛЕМЕНТОВ ПИТАНИЯ

Снимите крышку отсека для элементов питания, сместив ее в направлении стрелки.

Вставьте новые батарейки, учитывая полярность.

Установите крышку отсека на место.

Используйте элементы питания: 2 LRO 3 AAA (1,5 В). Не используйте аккумуляторы. При снижении яркости дисплея элементы питания нужно заменить.

Когда после замены Вы впервые вставите элементы питания, Вы увидите выключатель DIP под задней крышкой.

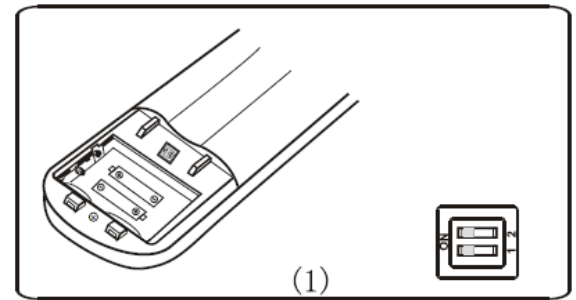
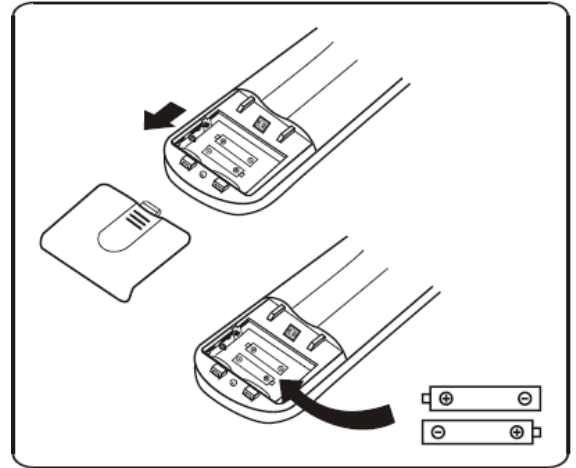

Позиция	Функция
°C	Дисплей настроен в градусах Цельсия.
°F	Дисплей настроен в градусах Фаренгейта.
Cool	Дистанционное управление настраивается только на охлаждение.
Heat	Дистанционное управление настраивается для режима обогрева и охлаждения.

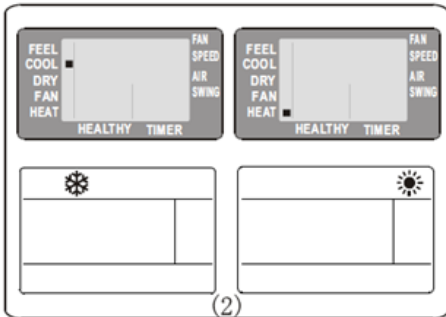

Сразу после установки элементов питания начнут мигать

символы ❄️ (охлаждение) и ☀️ (обогрев). Если Вы

выберете символ ❄️ - устройство перейдет в режим «охлаждения» (режим «обогрев» будет недоступен). Если

Вы выберете ☀️ - устройство будет работать в нескольких режимах («охлаждение», «обогрев» и др.).

Если после установки элементов питания Вы настроили ПДУ в режим «охлаждение», Вы не имеете возможности активировать функцию «обогрев». Вам нужно вынуть элементы питания, повторить процедуру, описанную выше, и выбрать символ .

Направляйте ПДУ прямо на кондиционер.

Убедитесь, что между ПДУ и приемником сигналов нет преград.

Никогда не оставляйте ПДУ под прямыми лучами солнца.

Храните ПДУ на расстоянии не менее 1 м от телевизору и других электроприборов.

ПДУ можно устанавливать в настенный держатель (при наличии в комплекте).

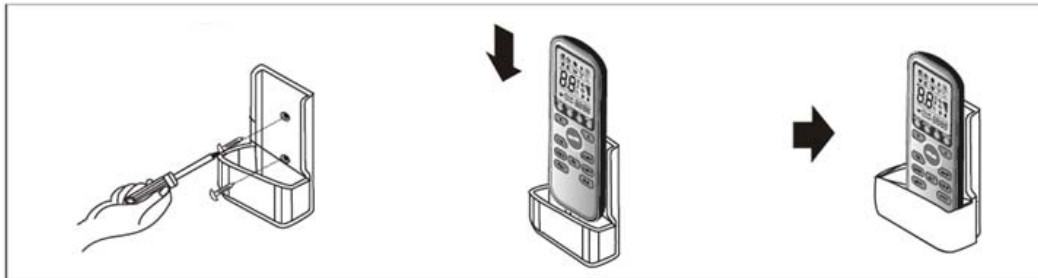

РЕЖИМЫ РАБОТЫ КОНДИЦИОНЕРА

Кондиционер предназначен для создания комфортных климатических условий для людей в помещении. Он может охлаждать и осушать (и нагревать, в моделях с тепловым насосом) воздух полностью в автоматическом режиме.

Воздух попадает внутрь кондиционера с помощью вентилятора, проходя через фильтр, задерживающий частицы пыли. Затем попадает на теплообменник и охлаждается, осушается и нагревается.

Тепло удаляется из помещения наружу.

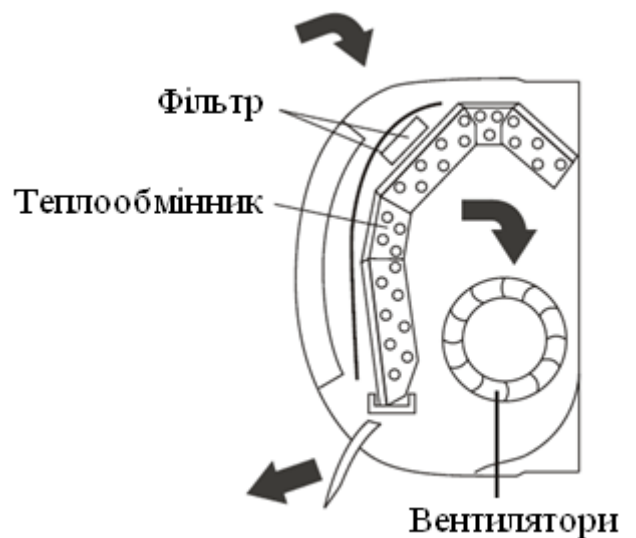

Когда цикл подготовки воздуха во внутреннем блоке закончился, он возвращается в помещение. Направление воздуха задается с помощью управления регулирующими вверх и вниз, вправо и влево жалюзи.

SWING – функция автоматического распределения воздушного потока.



Поток воздуха равномерно распределяется в помещении. Можно регулировать оптимальное направление воздуха. При включении функции «SWING» жалюзи двигаются вверх и вниз, направляя воздушный поток поочередно, то вверх, то вниз.

В режиме охлаждения жалюзи направлены горизонтально.

В режиме обогрева жалюзи направлены вниз, так как теплый воздух поднимается вверх.

Регулировка потока воздуха вправо и влево осуществляется вручную с помощью вертикальных жалюзи. Регулирование можно осуществлять только тогда, когда устройство выключено.

Внимание! Не регулирует горизонтальные жалюзи вручную, так как этими действиями Вы можете повредить регулирующий механизм.

Никогда не подносите мелких предметов ко входу или выходу воздушного потока кондиционера.

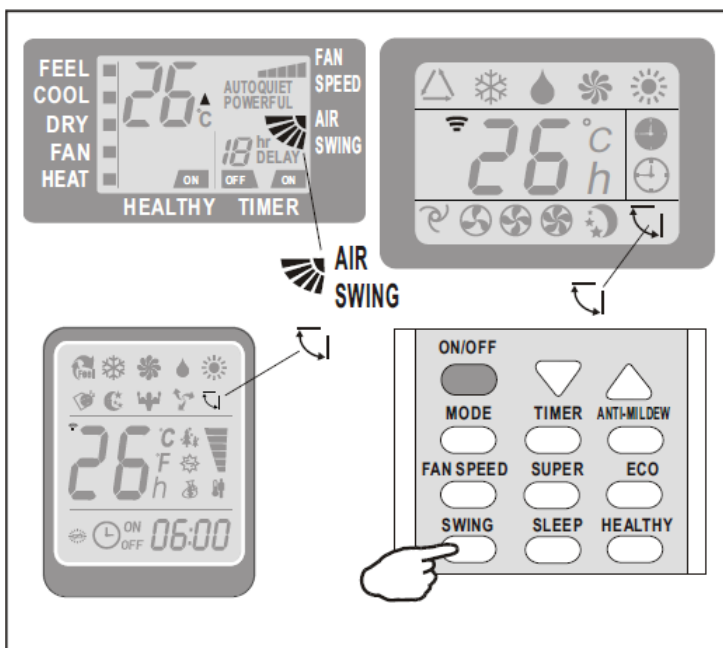

ОСТОРОЖНО! Внутри кондиционера находится вентилятор, который вращается с большой скоростью.

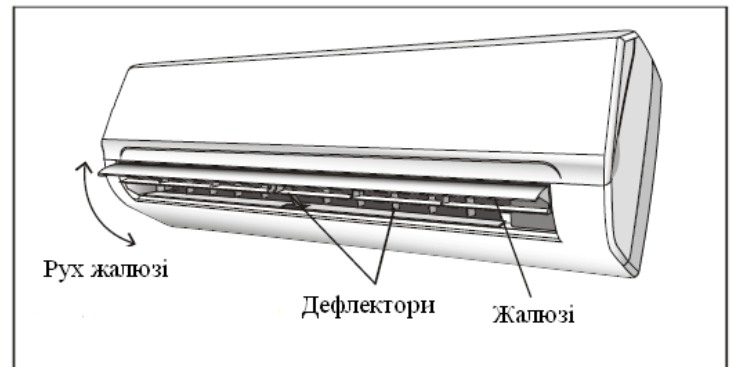

COOLING – ОХЛАЖДЕНИЕ – используется для охлаждения и снижения влажности

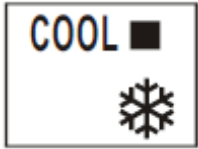

в помещении. Для активации данной функции нажимайте кнопку «MODE» до тех пор, пока на дисплее не появится символ  (COOL). Цикл

охлаждения регулируется с помощью кнопок  и , устанавливая необходимую Вам температуру в помещении.

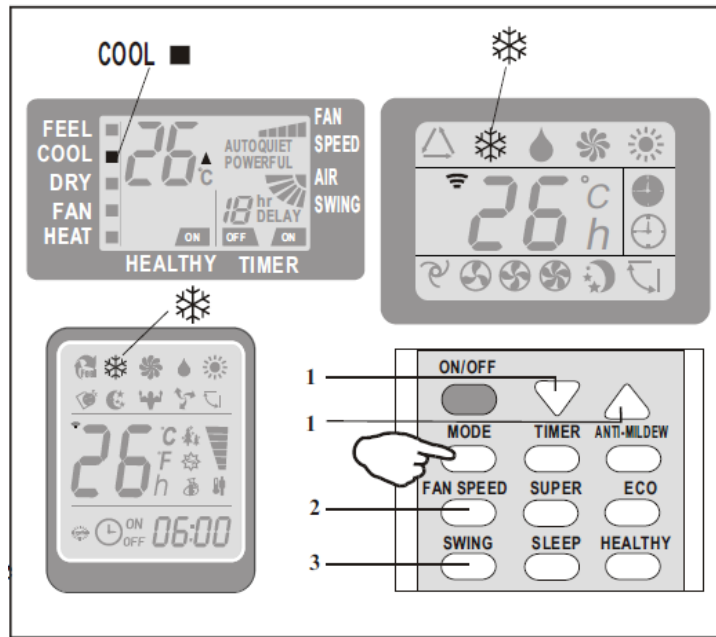

Для оптимизации функционирования кондиционера, регулируйте температуру (1), скорость (2) и направление потока воздуха с помощью указанных кнопок.

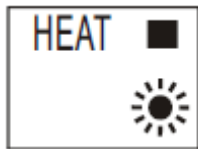

HEATING – ОБОГРЕВ - используется для получения горячего воздуха.



Для активации данной функции нажимайте кнопку «MODE» до тех пор, пока на дисплее не появится символ  (HEAT). Режим обогрева

регулируется при помощи кнопок  и , устанавливая необходимую Вам температуру в помещении.

Для оптимизации функционирования кондиционера, регулируйте температуру (1), скорость (2) и направление потока воздуха (3) с помощью указанных кнопок.

Данное устройство оборудовано функцией "Hot Start". После включения данной функции запуск осуществляется медленно, а теплый воздух начинает выходить через несколько минут.

В режиме обогрева автоматически включаться режим размораживания для снятия льда с испарителя. Эта процедура может длиться 2-10 минут. После размораживания кондиционер автоматически возвращается в режим обогрева.

Не используйте кондиционер при слишком низкой температуре зимой. Это приводит к поломке в результате обледенения частей наружного блока и чрезмерного охлаждения масла компрессора.

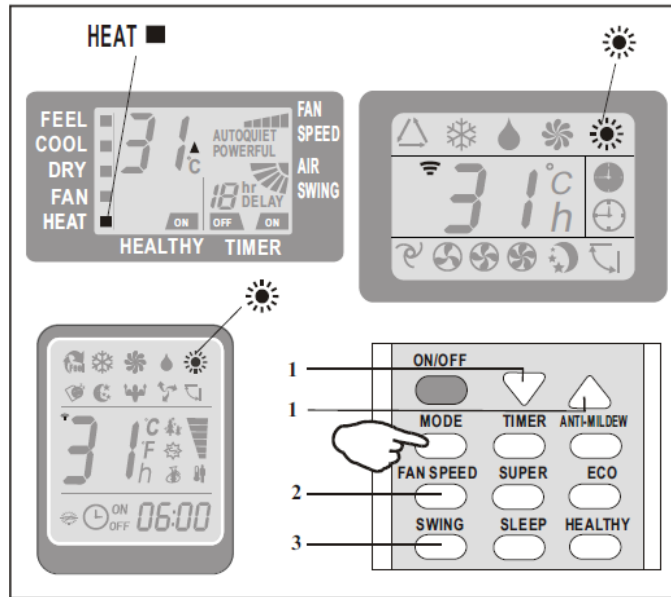

TIMER ON – включение по таймеру. Используется для автоматического включения кондиционера. Для установки таймера на включение, кондиционер должен быть выключен.



Нажмите кнопку «TIMER», нажатием на кнопки ▲ и ▼ установите температуру, нажмите кнопку «TIMER» еще раз и, используя кнопки ▲ и ▼, установите время включения. Нажимайте на кнопки несколько раз, пока на дисплее не отобразится нужное время до старта.

Внимание! Прежде, чем задать время старта нужно запрограммировать режим работы с помощью кнопки «MODE» и скорость вентилятора при помощи кнопки «FAN». Выключите с помощью кнопки «ON / OFF». Для отмены установленной функции, нажмите кнопку «TIMER» еще раз.

В случае отключения электропитания, установите «TIMER ON» снова.

TIMER OFF – выключение по таймеру. Используется для автоматического выключения кондиционера. Для программирования на выключение, кондиционер должен быть включен.



Нажмите кнопку «TIMER». Установите время выключения

нажимая на кнопки ▲ и ▼ пока на дисплее не отобразится нужное время выключения. Внимание! Для отмены установленной функции, нажмите кнопку «TIMER» еще раз.

В случае отключения электропитания, установите «TIMER OFF» снова.

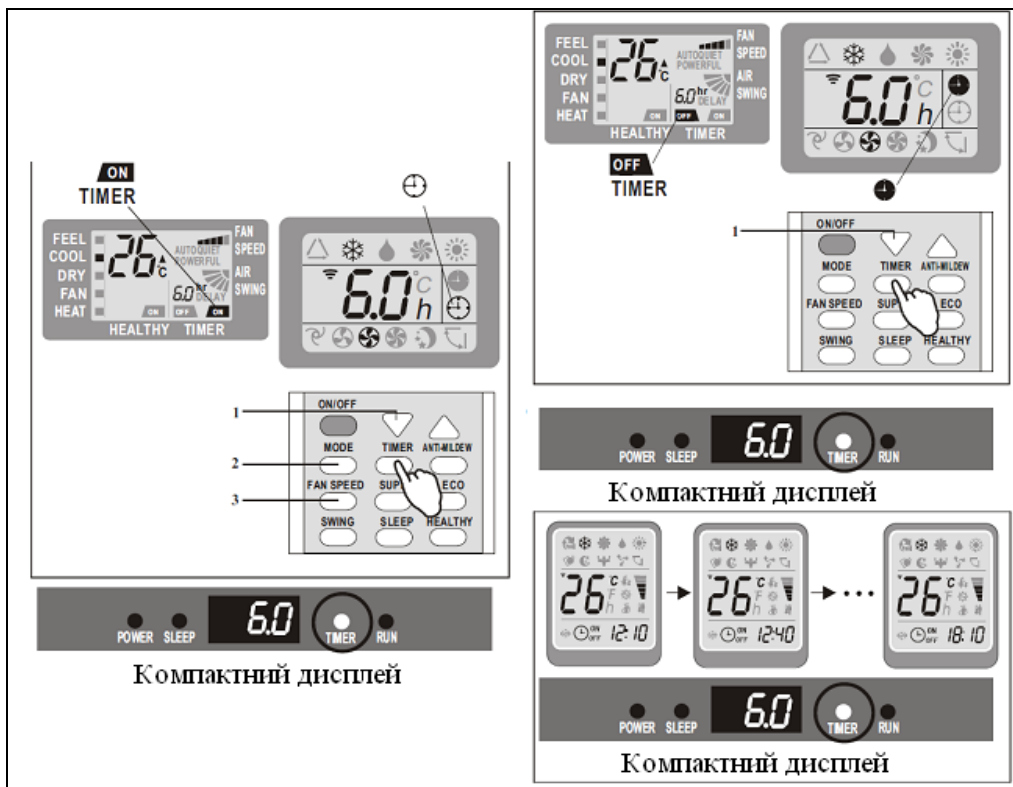

FAN – используется для активации режима вентиляции. Для выбора режима нажимайте на кнопку «MODE», пока на дисплее не появится значёк



☼ (FAN). Нажимая на кнопку «FAN» можно изменять скорость работы вентилятора в следующей последовательности: низкая -

средняя-высокая-авто. При переключении с одного режима на другой, скорость вентилятора будет оставаться на том уровне, на котором она была установлена в

прежнем режиме. В режиме «FEEL» (автоматический) кондиционер автоматически выбирает скорость вентилятора и режим работы (охлаждение или обогрев).

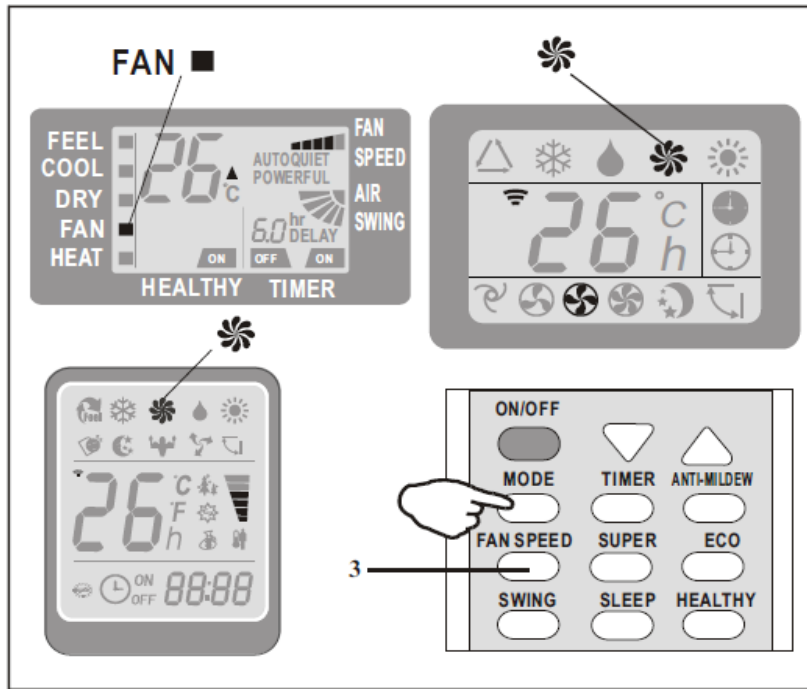

DRY – используется для снижения влажности в помещении.



Для установки данного режима нажимайте кнопку «MODE», пока на дисплее не появится значёк  (DRY).

Этот режим автоматически чередует охлаждение и вентиляцию, и способствует снижению влажности.

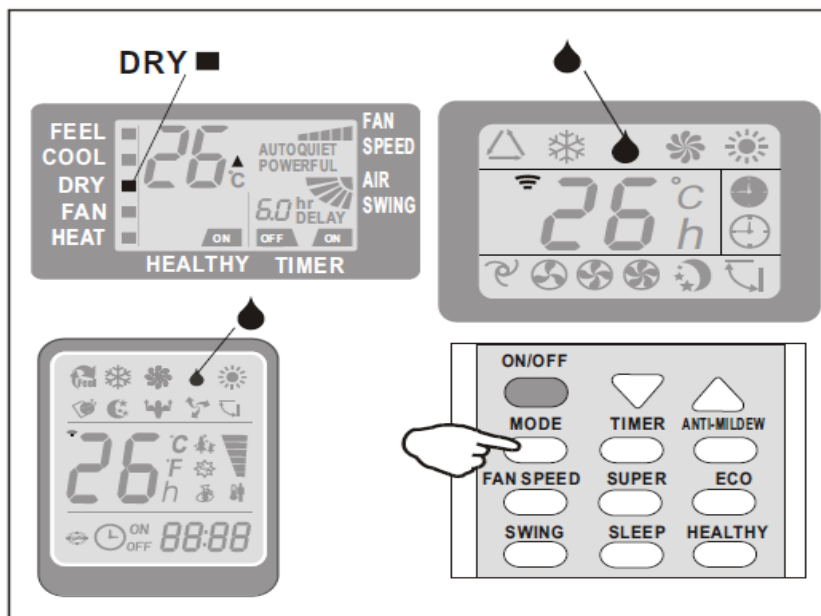

FEEL – автоматический режим. Для установки данного режима нажимайте на кнопку



«MODE» до тех пор, пока на дисплее не появится символ \triangle (FEEL). В данном режиме, для обеспечения комфортного

окужения, скорость вентилятора и температура устанавливаются автоматически в соответствии с температурой в помещении.

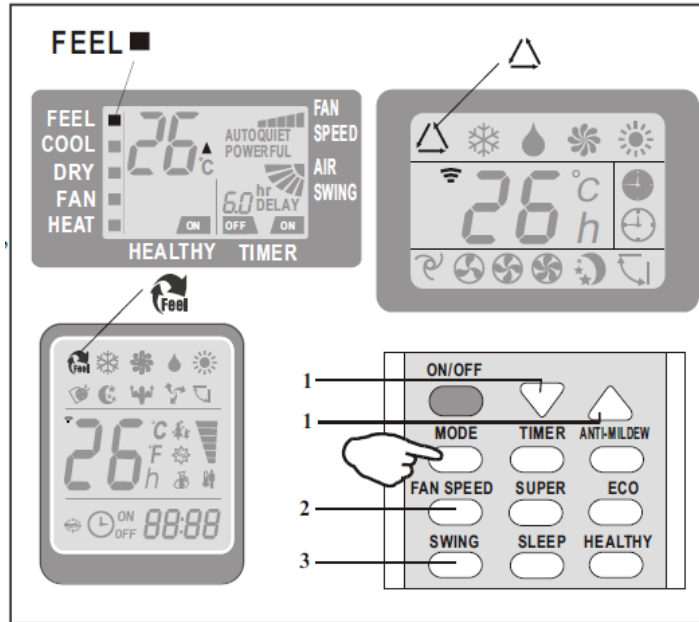

SLEEP – режим «Сон». Для установки данного режима нажмите на кнопку «SLEEP» на



пульте дистанционного управления, на дисплее появится символ ☾ (AUTO QUIET). Данная функция автоматически регулирует

температуру, устанавливая её более комфортной. В режимах охлаждения и осушения установленная температура автоматически поднимается на 1°C каждые 60 минут, увеличиваясь на 2°C в течении первых 2-х часов работы. После 10 часов работы в режиме «Сон» кондиционер автоматически отключает.

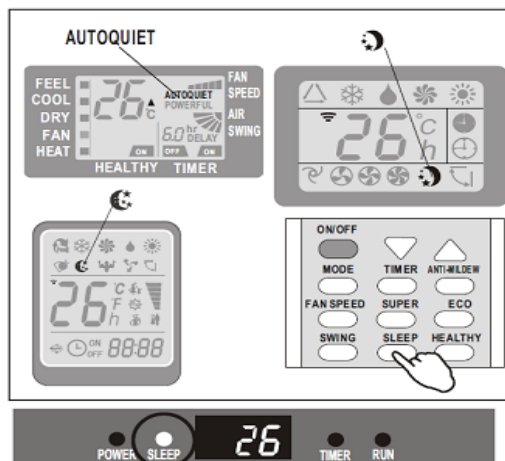

Компактный дисплей

Защитные элементы системы могут отключить устройство и прекратить его работу в случаях перечисленных ниже (тропические и инверторные модели могут иметь расширенный температурный диапазон)

Номер	Режим	
1	Обогрев	Внешняя температура на улице выше 24°C
	Обогрев	Внешняя температура на улице ниже -7°C
	Обогрев	Температура внутри помещения выше 27°C
2	Охлаждение	Внешняя температура на улице выше 43°C
	Охлаждение	Температура внутри помещения ниже 18°C
3	Осушение	Температура внутри помещения ниже 18°C

После остановки работы или при смене режима работы, электронная система включает заданный режим не сразу, а через 3-5 минут (функция защиты компрессора).

ИСПОЛЬЗОВАНИЕ УСТРОЙСТВА

Использование устройства состоит из нескольких этапов :

- Подготовка и проверка перед сезоном.
- Периодическое обслуживание и очистка.
- Устранение неисправностей.

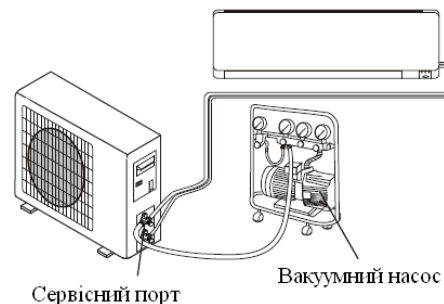

Проверка на наличие утечек и целостности межблочной магистрали:

Самостоятельно:

- Визуально осмотрите места соединения, отвода дренажа и подачи хладагента. В случае обнаружения утечки конденсата или хладагента, масляных пятен, разрыва и отсутствия термоизоляции обратитесь в сервисную организацию.

С помощью специалистов :

- Подключить комбинированный измерительный прибор (манометрическую станцию) к сервисному порту, проверить давление в системе.

УХОД И ОБСЛУЖИВАНИЕ КОНДИЦИОНЕРА

Периодическое обслуживание имеет важное влияние на поддержку эффективности и долговечности работы Вашего кондиционера (проверка давления системы, чистка загрязненных теплообменников, дренажа, проверка электроники).

Перед проведением каких-либо работ по техническому обслуживанию, отключите источник питания путем установки выключателя в положение "OFF".

Очищение кондиционера

Очистка фильтра внутреннего блока

1. Откройте переднюю панель.
2. Выньте фильтр.
3. Очищайте фильтр теплой водой. Затем просушите его.
4. Поставьте фильтр на место.
5. Закройте крышку.

Очистка блоков и теплообменников

1. Очищайте блоки тканью, водой и нейтральным моющим раствором. Нельзя использовать активный раствор или абразивные моющие средства.
2. Если теплообменник внешнего блока загрязнен, удалите листья и пыль воздушным или водяным потоком.
3. Если теплообменник и турбины внутреннего блока загрязнены, очистите пыль и жир.

Обслуживание в конце сезона

1. Отсоедините автоматический выключатель или штекер сети электропитания.
2. Очистите и поверните на место.
3. В солнечный день включите кондиционер в режим вентиляции на несколько часов, так чтобы поверхность внутри блока полностью высохла.

Замена элементов питания

Когда: нет подтверждения звукового сигнала от внутреннего блока, или LCD не активируются.

Как: снять крышку, вставить новые батарейки следя за полярностью.

Внимание !!! Используйте только новые элементы питания. Вынимайте батарейки из пульта, когда кондиционер не работает.

УСТРАНЕНИЕ НЕИСПРАВНОСТЕЙ

Неисправность	Возможная причина
Устройство не работает	Пропало электропитание в сети
	Поломаны элементы кондиционера
	Повреждена электропроводка
	Поломаны предохранители электропитания
	Напряжение в сети слишком низкое
	Напряжение в сети слишком высокое
Необычный запах	Загрязнен внутренний блок
Шум перетекания воды	Несоответствие давления фреона в системе охлаждения.
Вода из блока попадает в помещение	Забита дренажная система.
Необычный звук «потрескивания пластика»	Может возникать вследствие перепадов температуры во внутреннем блоке. Не считается неисправностью.
Слабый воздушный поток	Выставлена неподходящая температура и скорость потока воздуха.
	Препятствие на пути движения воздушного потока.
	Загрязнен фильтр.
	Установлен режим минимального потока воздуха на пульте ДУ.
	В помещении стоит нагревательный элемент.
	Недостаток фреона.

Устройство не реагирует на команды	Пульт ДУ находится далеко от приемника либо на пути передачи сигнала существует препятствие.
	Разрядились элементы питания в пульте ДУ.
Дисплей не активный	Активна функция «LIGHT».
	Нет электропитания.
Отключите кондиционер немедленно в следующих случаях:	Поломан пульт ДУ.
	Нарушена электропроводка.
	Неисправен предохранитель.
	Попадание жидкости внутрь блока
	Перегрев кабеля и вилки электропитания
	Из устройства доносится нехарактерный шум и запах гари.

Сигналы поломки на дисплее :

	Сигнальная лампа	Описание
E1	Мигает 1 раз.	Неисправность сенсора температуры блока
E2	Мигает 2 раза.	Неисправность сенсора температуры блока
E6	Мигает 6 раз.	Сбой работы двигателя вентилятора

ТЕХНИЧЕСКИЕ ХАРАКТЕРИСТИКИ

Технические характеристики зависят от мощности приобретенной модели и указаны на картонной упаковке и бирке каждого блока.

ИНСТРУКЦИЯ ПО МОНТАЖУ

Устройство сконструировано и изготовлено для создания искусственного климата путем кондиционирования воздуха. Устройство предназначено для использования только в бытовых целях. Использование устройства для других целей или промышленных нужд осуществляется на ответственности лиц, которые будут проектировать, монтировать или использовать устройство для этих целей.

Прежде, чем осуществлять рабочие операции, монтаж, пуск, использование или техническое обслуживание устройства, лица, которые предназначены для выполнения этих задач, должны ознакомиться со всеми инструкциями и рекомендациями, которые содержатся в инструкции.

Обеспечьте выполнение монтажа устройства уполномоченным персоналом. Персонал должен обладать надлежащей квалификацией и устанавливать устройство верно.

Устройство должно быть смонтировано в соответствии с правилами и стандартами для холодильного оборудования.

Устанавливайте реле тока, чтобы предотвратить поломку из-за короткие замыкания.

Используйте трубы, которые специально предназначены для охлаждающей жидкости в холодильном оборудовании. Ни в коем случае не используйте сантехнические трубы.

ВНУТРЕННИЙ БЛОК

Внутренний блок поставляет кондиционированный воздух в помещение, в котором должен быть создан искусственный климат.

Не устанавливайте устройство в местах, где он будет подлежать воздействию прямых солнечных лучей.

Установите блок в таком месте, где Вы сможете обеспечить легкое соединение внутреннего и внешнего блоков.

Установите блок так, чтобы конденсат мог свободно вытекать.

Установите внутренний блок так, чтобы Вы имели доступ к фильтру.

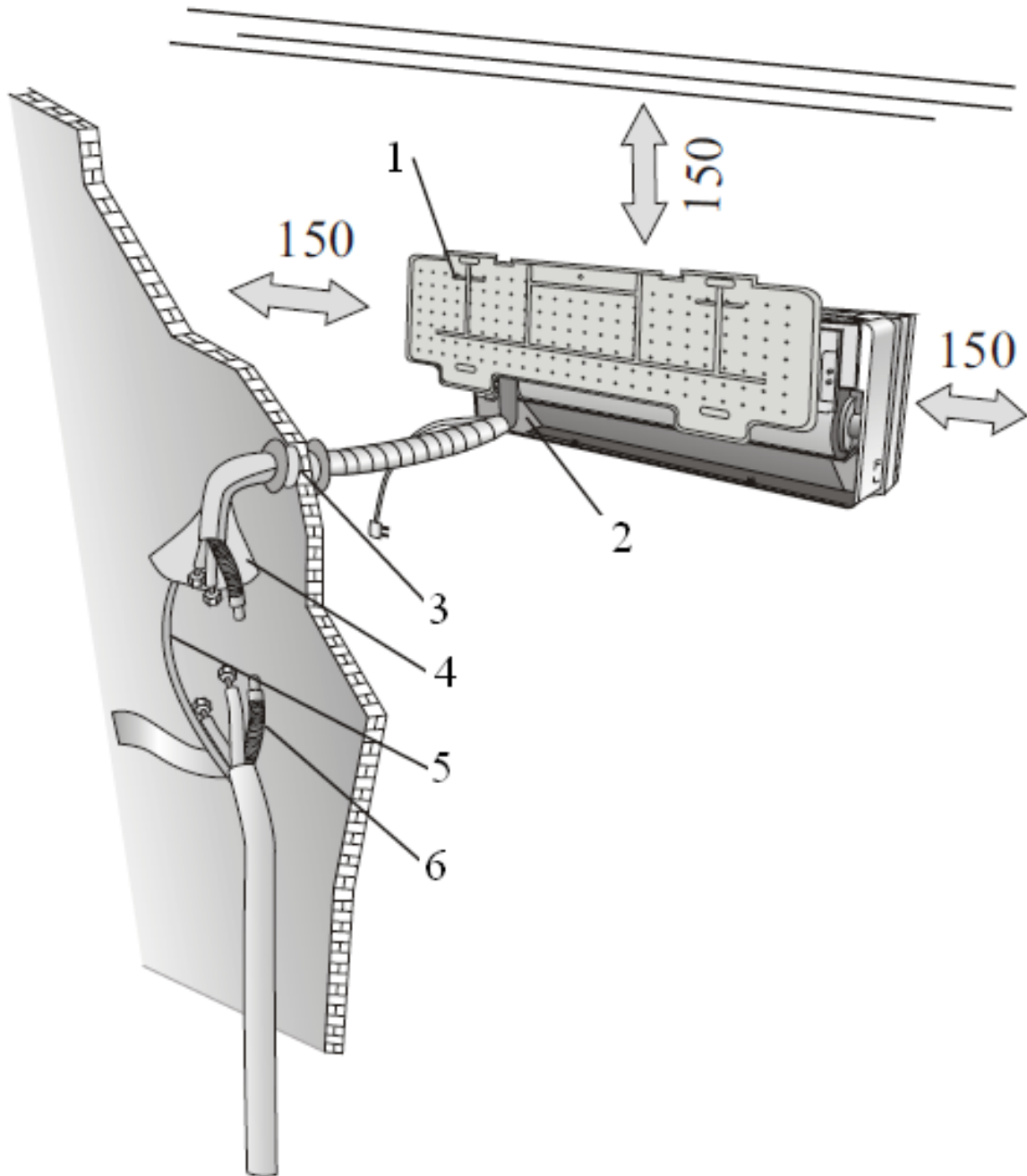

1 – арматура, 2 - дренажная трубка для конденсата, 3 - пластиковый канал, 4 - изоляция и монтажная лента, 5 - кабель электропитания, 6 - дренажная трубка.

ВНЕШНИЙ БЛОК

Внешний блок обеспечивает циркуляцию воздуха за пределами помещения.

- Не устанавливайте наружный блок вблизи источников тепла, пара или горючего газа.
- Не устанавливайте наружный блок там, где ветрено и пыльно.

- Не устанавливайте блок там, где часто ходят люди. Выберите место, где выброс воздуха и шум не будут мешать соседям.
- При установке устройства, выбирайте места, где он не будет подвергаться воздействию прямых солнечных лучей.
- Оставьте пространство, указанное на рисунке, для свободной циркуляции воздуха.
- Устанавливайте внешний блок в надежном и прочном положении.
- Если внешний блок сильно вибрирует, установите резиновые прокладки.



Схема монтажа



Перед тем, как выбрать положение для внутреннего и наружного блоков, учитывайте минимально необходимое пространство для установки.

- Устанавливайте внутренний блок на высоте, не менее 2 м от пола.
- Постарайтесь установить внутренний блок ближе к потолку.
- Выберите место монтажа, которое позволит иметь равномерный доступ ко всем частям комнаты. Избегайте балок, смонтированного оборудования или светильников, которые могут создать препятствие для потока воздуха.
- Устанавливайте внутренний блок на соответствующем расстоянии от стульев или рабочих мест, чтобы предотвратить сквозняки.
- Избегайте расположения внутреннего блока вблизи источников тепла.

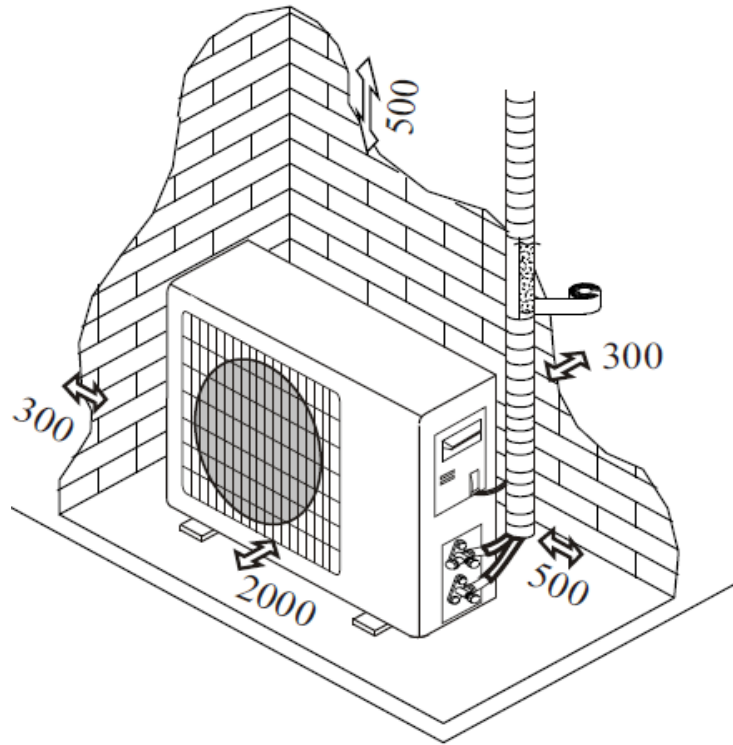
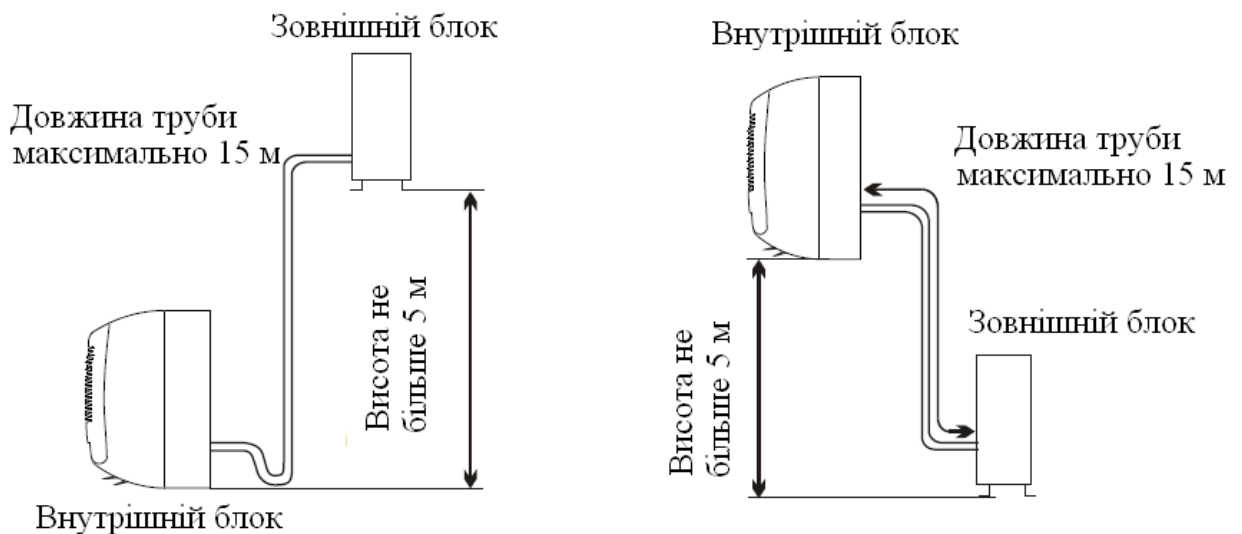
ЭЛЕКТРИЧЕСКОЕ ПОДКЛЮЧЕНИЕ

Необходимо:

1. Если поврежден шнур питания, его нужно заменить.
2. Убедитесь, что линия электропитания оборудована выключателем, соответствующим мощности приобретенной модели кондиционера.
3. Оборудовать агрегат защитой против коротких замыканий, для предотвращения поражения электрическим током. Это требование установлено законодательством.
4. Пользоваться электрическими разъемами, которые безупречно подходят к проводам электропитания.
5. Пользоваться проводкой в соответствии с действующими местными, национальными и международными стандартами относительно монтажа электротехнического оборудования.
6. Пользоваться электрическими разъемами и кабелями питания утвержденного типа.
7. Обеспечить, чтобы напряжение электропитания находилось в пределах 90% - 110% от номинального напряжения.
8. Устанавливать устройство таким образом, чтобы оставался свободным доступ к электрическому разъему. Таким образом, если потребуется, устройство можно будет быстро отсоединить от сети электропитания.

Гарантийный талон

Срок гарантии: _____ 5 лет _____
 Модель : _____
 Серийный номер _____
 Дата продажи _____
 Фирма-продавец _____
 Телефон продавца _____
 Адреса продавца _____



 Подпись Продавца

Гарантийные условия

Первый год является гарантийным сроком со всеми сопутствующими обязательствами, последующий период - предполагает **БЕСПЛАТНОЕ** предоставление запчастей и **БЕСПЛАТНОЕ** выполнения ремонтных работ. Гарантийный ремонт осуществляется при соблюдении следующих условий:

- Правильное и четкое заполнение гарантийного талона;
- Предъявление неисправного аппарата и наличие полной комплектности (пульт, шнуры питания и т.д.)

Покупатель теряет право на бесплатную гарантию, включая право на возмещение и замену в следующих случаях:

- Не предоставлен действующий гарантийный талон или гарантийный талон не заполнен.
- Изменены, искажены, подделаны данные в гарантийном талоне и/или на самом изделии (наименование, заводской номер, дата продажи и др).
- Изделие повреждено после покупки, при транспортировке, также в результате падения, несчастного случая, ненадлежащего использования и/или в результате использования в условиях повышенного износа; так же в случае

изменения изделия, самостоятельного ремонта либо ремонта в мастерской, которая не имеет сертификата на предоставление услуг ремонта данных изделий.

- Изделие используется в условиях агрессивного воздействия среды, которые приводят к повышенной коррозии корпуса и его внутренних отдельных частей (повышенная влажность, солёность, загрязненность воздуха и др.)

- Ремонт вызван нарушением правил монтажа и эксплуатации изделия.

- Изделие подключено либо эксплуатируется с источником электропитания, ненадлежащей частоты и напряжения.

- Источник электропитания имеет перепады напряжения.

- Ремонт вызван попаданием сторонних предметов, жидкостей, насекомых, грызунов, птиц и других животных, что привело к короткому замыканию либо выходу из строя электронных и других частей.

- Ремонт вызван чрезмерным загрязнением блоков, что приводит к снижению воздухообмена и перегреву.

Информация (заполняется сервисным центром):

Дата приема в ремонт _____

Дата выдачи _____

Номер акта по ремонту _____

Штамп сервисного центра _____

Дата приема в ремонт _____

Дата выдачи _____

Номер акта по ремонту _____

Штамп сервисного центра _____

Дата приема в ремонт _____

Дата выдачи _____

Номер акта по ремонту _____

Штамп сервисного центра _____

OSAKA

ELITE SERIES

**ROOM AIR CONDITIONER
SPLIT TYPE**

**КОНДИЦИОНЕР НАСТЕННЫЙ
СПЛИТ-СИСТЕМА**

**КОНДИЦІОНЕР НАСТІННИЙ
СПЛІТ-СИСТЕМА**

ЗМІСТ

Інструкція з експлуатації

Заходи безпеки	3
Комплектність пристрою.....	6
Будова пристрою.....	6
Дисплей внутрішнього блоку.....	8
Функція автоматичного перезапуску.....	8
Функція екстреного відключення.....	9
Пульт дистанційного керування (ПДК).....	10
Установка елементів живлення.....	14
Режими роботи кондиціонера.....	15
Використання	22
Догляд за пристроєм.....	23
Усунення несправностей.....	24
Технічні характеристики.....	25

Інструкція з монтажу

Внутрішній блок	26
Зовнішній блок.....	27
Електричне підключення.....	29

Гарантійний талон.....	30
------------------------	----

Шановний покупець! Вітаємо Вас з придбанням кондиціонера. При правильному використанні він прослужить Вам довгі роки.

Будь-ласка, уважно вивчіть нижче наведену інформацію. Вона містить важливі вказівки із заходів безпеки, експлуатації та обслуговування кондиціонера. Подбайте про збереження даної інструкції і, якщо кондиціонер переходить у власність іншій особі, передайте її разом з пристроєм.

Спліт-системи сертифіковані та відповідають усім вимогам стосовно безпеки побутових електропристроїв та не завдають радіоперешкоди. Дозволена експлуатація в житлових будинках та підключення до електромережі.

ЗАХОДИ БЕЗПЕКИ ТА РЕКОМЕНДАЦІЇ ПО ЕКСПЛУАТАЦІЇ ПРИСТРОЮ

1. Кондиціонер призначений для використання тільки у побутових цілях. Якщо пристрій використовується у будь-яких інших цілях, тобто не за призначенням, або невірно, виробник не несе ніякої відповідальності за причинені збитки, а пристрій автоматично вважається негарантійним.
2. Даний кондиціонер слугує для створення комфортних умов у приміщенні. Не використовуйте даний пристрій не за призначенням, наприклад, для сушіння речей чи охолодження продуктів.
3. Завжди використовуйте пристрій з установленим повітряним фільтром. Використання кондиціонера без повітряного фільтра може призвести до надмірного накопичення пилу та бруду на внутрішній частині пристрою.
4. Монтаж та експлуатація пристрою повинні проводитись виключно згідно з вимогами інструкції з експлуатації та монтажу.
5. Користувач несе відповідальність за те, щоб пристрій був установлений кваліфікованим спеціалістом. Некваліфікована установка може спричинити виникнення значної небезпеки.
6. У разі поломки чи ушкодження не намагайтеся ремонтувати пристрій самостійно. Зверніться в спеціалізовану майстерню чи до фахівця. Неправильний ремонт може призвести до ураження електричним струмом, виникнення пожежі, та привести до ще більш серйозної поломки.

7. Не модифікуйте кондиціонер та не вносьте зміни в механізм пристрою.
8. Під час монтажу внутрішнього та зовнішнього блоків забороніть доступ дітям до місця роботи.
9. Переконайтесь, що кронштейн зовнішнього блоку міцно установлений.
10. Внутрішній блок має бути обладнаний додатковим захисним автоматом чи іншим запобіжним пристроєм, захищаючим кондиціонер від перенавантаження.
11. Перевірте співпадання параметрів електромережі (напругу, В та частоту, Гц) зі значеннями, вказаними на маркуванні пристрою. Електромережа повинна бути заземлена.
12. Не підключайте кондиціонер через подовжувач чи адаптер.
13. Під час роботи не висмикуйте вилку з розетки, так як може виникнути іскра та початись пожежа.
14. Не замінюйте кабель електроживлення чи вилку самостійно. Якщо вилка не підходить до Вашої розетки, зверніться до фахівця.
15. Не установлюйте запобіжник на нейтраль чи заземлюючий провід, оскільки можливе ураження електричним струмом.
16. Після установки кондиціонера до його вилки має бути забезпечений вільний доступ. Переконайтесь, що вилка надійно вставлена в розетку, що дозволить запобігти ураженню електричним струмом чи пожежі, через поганий контакт.
17. Не допускайте попадання сторонніх предметів всередину кондиціонера.
18. Не використовуйте пристрій, якщо у повітрі присутні легкозаймісті пари: спирт, бензин, інсектициди тощо.
19. Не використовуйте легкозаймісті аерозолі поблизу пристрою.
20. Заборонено розміщувати пристрій на відстані ближче 50 см від горючих речовин та герметичних контейнерів.
21. Установлюйте кондиціонер подалі від газових пристроїв, печей та інших опалювальних систем.
22. Не створюйте перешкоди на вході та виході повітря внутрішнього/зовнішнього блоків пристрою (відстань від кондиціонера до будь-яких предметів має становити

не менше 50 см). Невиконання даної рекомендації може призвести до зниження потужності кондиціонера чи його поломки.

23. Під час роботи кондиціонера не залишайте вікна чи двері постійно відкритими, так як це призведе до зниження ефективності роботи пристрою.
24. Не використовуйте пристрій, якщо пошкоджені або відсутні деякі його деталі.
25. Не включайте кондиціонер, якщо його передня панель чи решітка зняті.
26. Вимикайте пристрій з мережі електроживлення перед його очищенням, ремонтом та після його використання.
27. Якщо Ви не плануєте використовувати пристрій тривалий час, відключіть його від електромережі.
28. Не розташовуйте на пристрої важкі або гарячі предмети.
29. Ні в якому разі не накривайте пристрій.
30. Не занурюйте пристрій у воду та/чи будь-яку іншу рідину. Електрична ізоляція може бути пошкоджена, що може стати причиною короткого замикання.
31. Не використовуйте кондиціонер при занадто низькій температурі взимку. Це призводить до поломки внаслідок обмерзання льодом частин наружного блоку та надмірному охоложенню масла компресора.
32. Фільтри потрібно очищувати щонайменше раз на тиждень.
33. Пристрій повинен пересуватись у вертикальному положенні.
34. Заборонено загинати, тягнути кабель електроживлення, так як це може його пошкодити. Пошкоджений кабель повинен замінити лише спеціаліст.
35. Не торкайтесь до пристрою, коли Ви стоїте босоніж. Не торкайтесь до пристрою вологими руками.
36. Направлення повітряного потоку має бути налаштоване належним чином.
37. Не направляйте прямий потік повітря на рослини та тварини.
38. Небажано знаходитись тривалий час в зоні дії потоків холодного повітря, так як це може бути шкідливим для здоров'я. Особливу увагу потрібно звертати на приміщення з дітьми та людьми похилого віку.

39. Слідкуйте за правильністю користування пристроєм та його використанням за призначенням, щоб запобігти його поломці, короткому замиканню, пожежі, ураженню електричним струмом.
40. Пристрій заборонено використовувати дітям, особам зі зниженими фізичними, чуттєвими, психічними здатностями та особам з недостатніми знаннями чи досвідом. Особа, відповідальна за безпеку, має наглядати за ними та провести інструктаж з використання кондиціонера.
41. При виникненні запаху гарі чи диму від пристрою, одразу виключіть кондиціонер, відключіть його від електромережі та зверніться до сервісного центру.
42. Використання пошкодженого пристрою може призвести до пожежі чи ураження електричним струмом.
43. Дана інструкція не охоплює всі можливі ситуації, які можуть виникнути під час експлуатації пристрою. Як і у випадку з будь-якою іншою електричною побутовою технікою, під час експлуатації і технічного обслуговування використовуйте всі загальні знання щодо монтажу, використання та технічного обслуговування.

КОМПЛЕКТНІСТЬ ПРИСТРОЮ

Внутрішній блок	1 шт.
Зовнішній блок	1 шт.
Пульт дистанційного керування	1 шт.
Інструкція з експлуатації, гарантійний талон	1 шт.

БУДОВА ПРИСТРОЮ

Кондиціонер типу спліт-система складається з двох чи більше агрегатів, які з'єднані між собою за допомогою мідних труб-фреонопроводів і сигнальних кабелів електроживлення.

Внутрішній блок встановлюється на стіні у приміщенні, яке потрібно кондиціонувати.

Зовнішній блок встановлюється на зовнішній стороні стіни приміщення, що обслуговується.

Технічні характеристики пристрою вказані безпосередньо на внутрішньому та зовнішньому блоках.

Для зручності пристрій комплектується пультом дистанційного керування (ПДК).

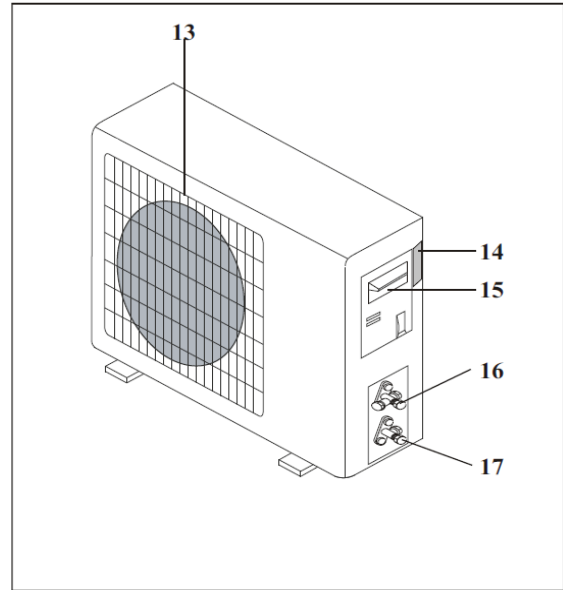
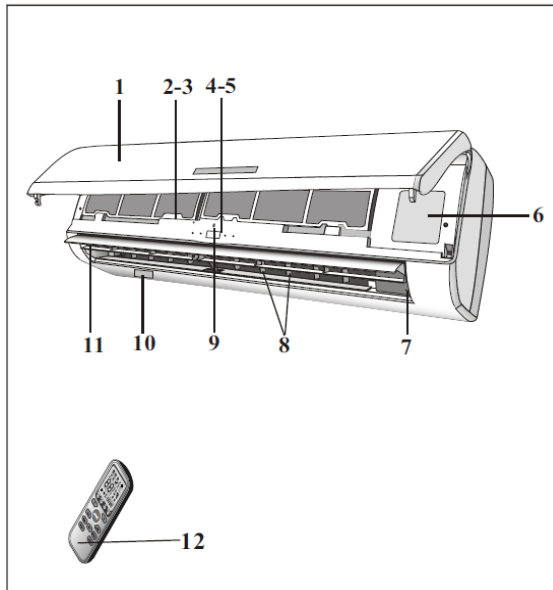

1. Фронтальна панель.
2. Повітряний фільтр.
3. Додатковий фільтр (опція).
4. Світлодіодний дисплей.
5. Приймач сигналів.
6. Кришка блоку керування.
7. Іонізатор (опція).
8. Дефлектори.
9. Кнопка екстреного відключення.
10. Інформаційна табличка внутрішнього блоку.
11. Жалюзі регулювання потоку повітря.
12. Пульт дистанційного керування (ПДК).
13. Решітка отвору виходу повітря.
14. Інформаційна табличка зовнішнього блоку.
15. Кришка.
16. Газовий вентиль.
17. Рідинний вентиль.

ДИСПЛЕЙ ВНУТРІШНЬОГО БЛОКУ

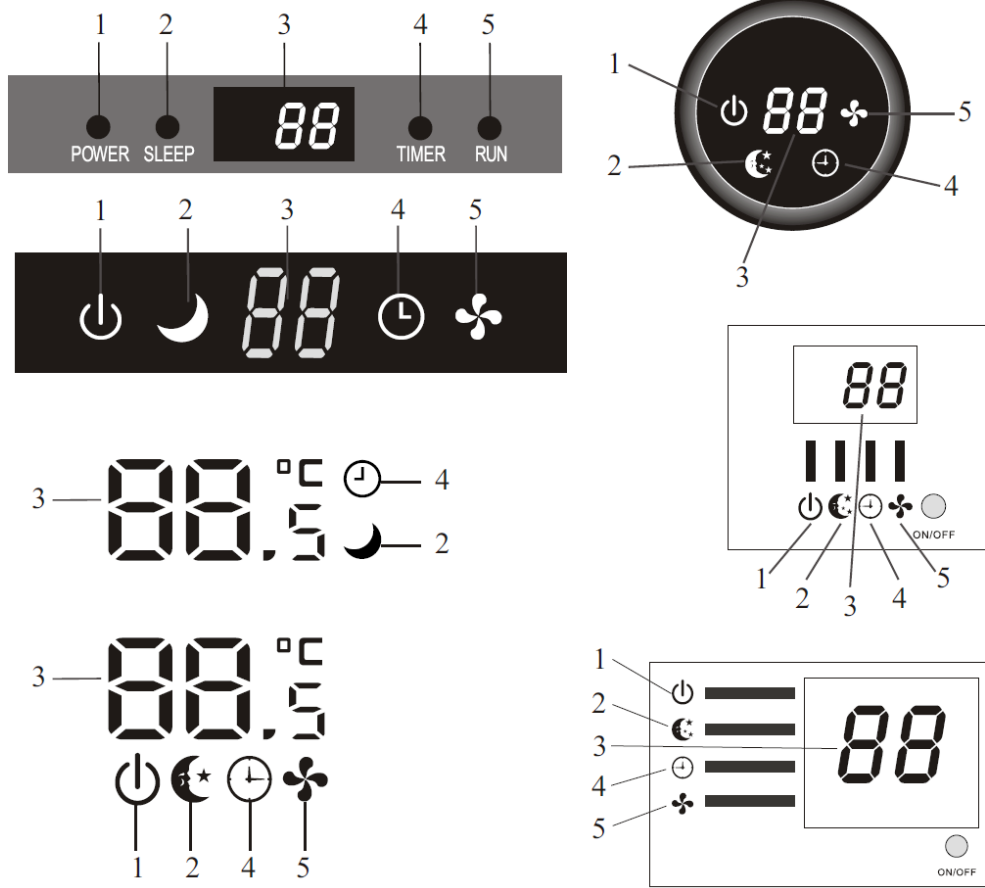

1. Індикатор електроживлення.
2. Індикатор режиму «Сон».
3. Дисплей температури.
4. Індикатор таймера.
5. Індикатор режимів роботи.

Функція автоматичного перезапуску

В кондиціонері передбачена функція автоматичного повернення до установлених параметрів роботи у випадку, якщо буде відсутнє електроживлення чи пристрій буде відключений. Для того, щоб відключити дану функцію потрібно:

1. вимкнути кондиціонер і відключити його від мережі електроживлення;
2. натиснути та утримувати кнопку екстреного відключення, підключити пристрій до мережі електроживлення;
3. утримувати кнопку екстреного відключення близько 10 секунд, поки не пролунають 4 коротких гудки.

Після цього функція автоматичного повернення до установлених параметрів буде відключена. Для повторної активації даної функції повторіть кроки 1-3. Про включення функції автоматичного повернення будуть свідчити 3 коротких гудки.

Функція екстреного відключення

Якщо Ви загубили пульт дистанційного керування, виконайте наступні дії:

- відкрити передню панель кондиціонера та знайти кнопку екстреного відключення;
- якщо натиснути кнопку один раз (один сигнал), кондиціонер буде працювати у режимі форсованого охолодження;
- якщо натиснути кнопку два рази (два сигнали), кондиціонер буде працювати у режимі форсованого обігріву;
- щоб відключити кондиціонер, потрібно натиснути на кнопку ще раз (один довгий звуковий сигнал);
- після 30 хвилин роботи у форсованому режимі, кондиціонер автоматично починає працювати у режимі «FEEL».

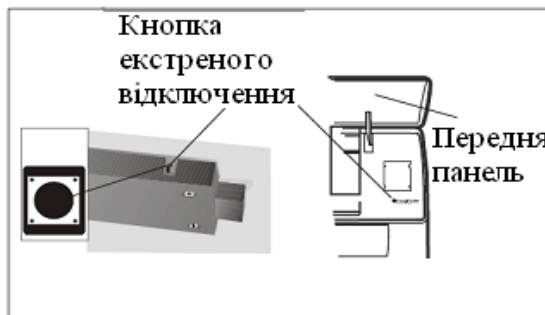
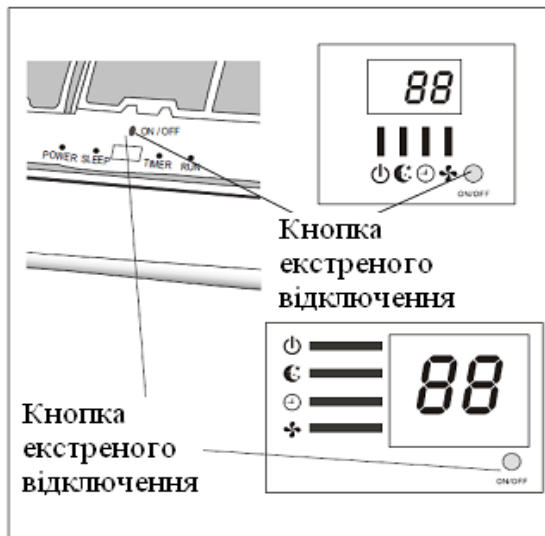

В деяких моделях кнопка екстреного відключення може розміщуватись під передньою панеллю.





ПУЛЬТ ДИСТАНЦІЙНОГО КЕРУВАННЯ

Зовнішній вигляд ПДК може змінюватись в залежності від моделі кондиціонера.

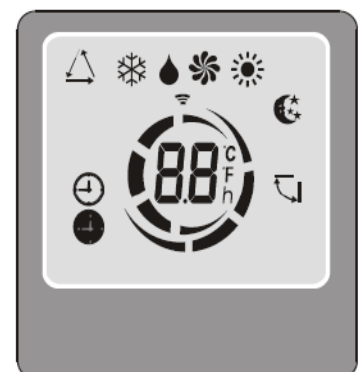
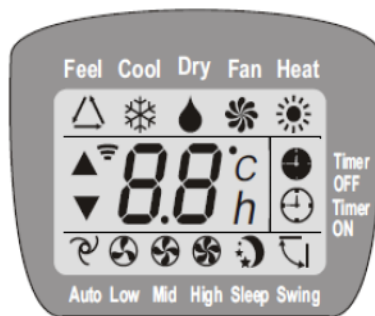
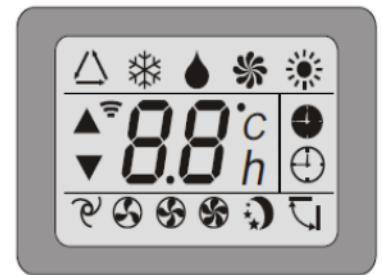
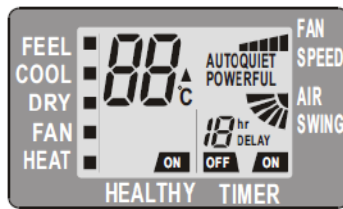
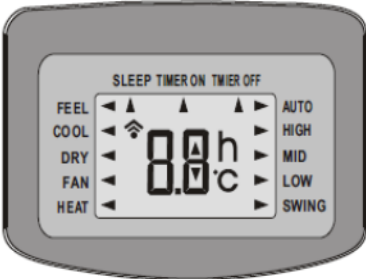
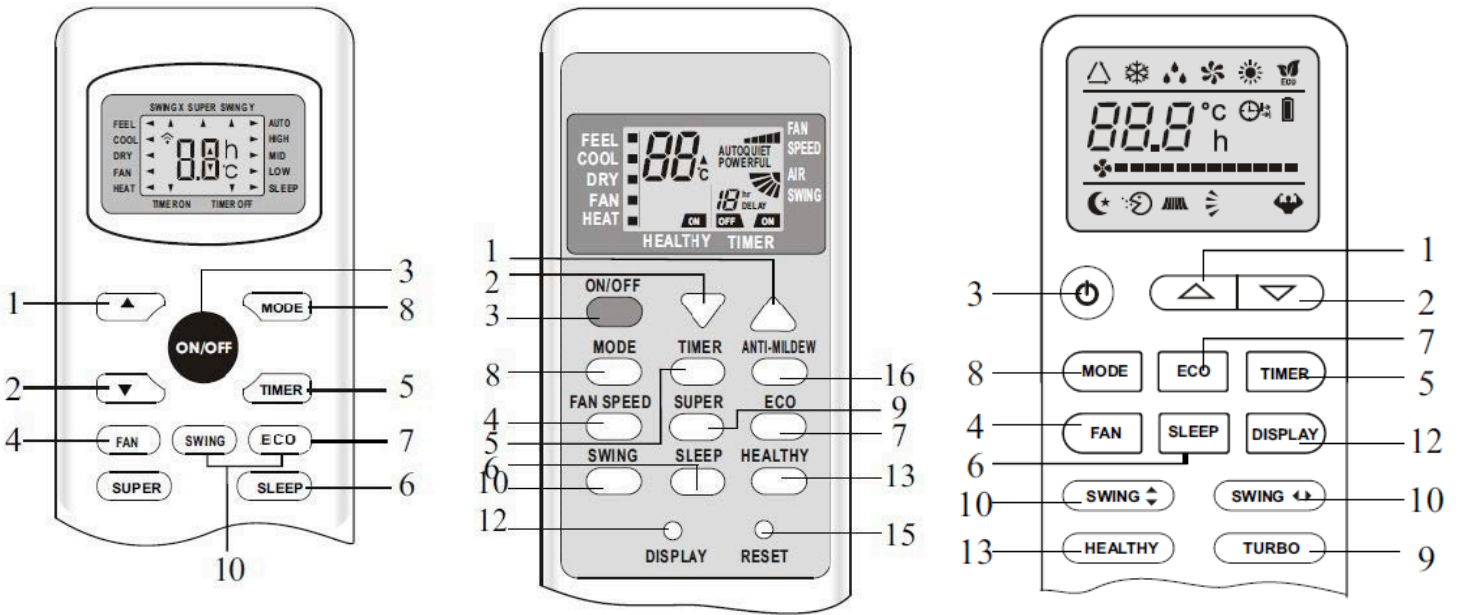













В деяких моделях кнопки та індикатори можуть бути різними та по іншому розміщуватись, але їх функції однакові.

























Пристрій підтверджує прийом сигналу від ПДК коротким звуковим сигналом.



Номер	Кнопка	Функція
1	 (UP)	Збільшення температури чи часу на 1.
2	 (DOWN)	Зменшення температури чи часу на 1.
3	ON/OFF	Вмикання чи вимикання пристрою.
4	FAN	Вибір швидкості обертання вентилятора: низька-середня-висока-авто.
5	TIMER	Установка таймера.
6	SLEEP	Активація функції «Сон».
7	ECO	В режимі охолодження натисніть на цю кнопку, температура поступово зросте на 2°C від установленної температури. В режимі обігріву натисніть на цю кнопку, температура поступово знизиться на 2°C від установленної температури.
8	MODE	Вибір режиму роботи.
9	SUPER (TURBO)	В режимі охолодження натисніть на дану кнопку, пристрій працюватиме з мінімальною температурою охолодження 16°C. В режимі обігріву натисніть на цю кнопку, пристрій працюватиме з максимальною температурою обігріву 31°C.
10	SWING	Активація чи вимкнення функції автоматичної зміни напрямку повітряного потоку (дія дефлекторів).
11	CLOCK	Натисніть на дану кнопку, потім установіть час за допомогою кнопок  та  . Після встановлення необхідного для Вас часу, натисніть цю кнопку ще раз для підтвердження.
12	DISPLAY	Вмикання/вимикання дисплея температури.
13	HEALTHY	Кнопка, яка активує іонізатор чи плазмовий

		генератор (при наявності даної опції).
14	3D	При натисненні на дану кнопку, горизонтальні і вертикальні жалюзі будуть рухатись одночасно (при наявності даної опції).
15	RESET	Перезапуск роботи ПДК.
16	ANTI-MILDEW	Активація функції асептики (при наявності даної опції). Дана кнопка використовується після вимикання пристрою і тільки після роботи на охолодження. При її активації вентилятор внутрішнього блоку буде продовжувати роботу ще декілька хвилин для осушення випаровувача і захисту від ризику появи плісняви в кондиціонері при високому рівні вологості в приміщенні.

Номер	Символ	Пояснення
1	 чи 	Індикатор режиму «FEEL».
2		Індикатор режиму «COOL».
3		Індикатор режиму «DRY».
4		Індикатор режиму «FAN».
5		Індикатор режиму «HEAT».
6	 чи 	Індикатор прийому сигналу.
7	 чи  OFF чи  OFF	Індикатор вимикання таймера.
8	 чи  ON чи  ON	Індикатор вмикання таймера.

9	AUTO  чи  чи (FLASH)	Індикатор автоматичної швидкості вентилятора.
10	 чи  чи 	Індикатор низької швидкості вентилятора.
11	 чи  чи 	Індикатор середньої швидкості вентилятора.
12	 чи  чи 	Індикатор високої швидкості вентилятора.
13	QUIET  чи 	Індикатор режиму «SLEEP».
14		Індикатор режиму «Зручний сон».
15		Індикатор режиму «I FEEL».
16	 чи 	Індикатор активації обертання жалюзі.
17		Індикатор роботи жалюзі та дефлекторів.
18	 POWERFUL	Індикатор режиму «SUPER».
19	 чи  HEALTHY	Індикатор режиму «HEALTHY».
20	 чи EC	Індикатор режиму «ECO».
21		Індикатор режиму асептики.
22		Індикатор батареї.
23	88:88	Індикатор годинника.

Установка елементів живлення

Зніміть кришку відсіку для елементів живлення, змістивши її в напрямку, показаному стрілкою.

Вставте нові елементи живлення, враховуючи полярність. Установіть кришку відсіку на місце.

Використовуйте елементи живлення: 2 LRO 3 AAA (1,5 В). Не використовуйте акумулятори. При зниженні яскравості дисплею елементи живлення потрібно замінити.

Коли після заміни Ви вперше вставите елементи живлення, Ви побачите вимикач DIP під задньою кришкою.

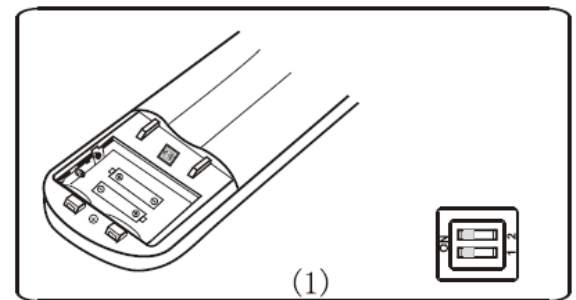
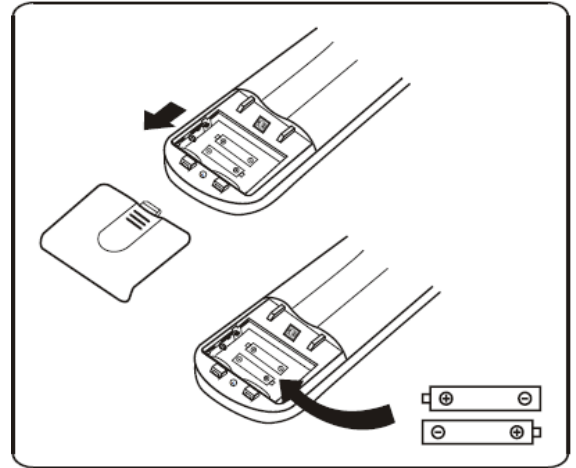

Вмикач на позиції	Функції
°C	Дисплей налаштовується в градусах Цельсія.
°F	Дисплей налаштовується в градусах Фаренгейта.
Cool	Дистанційне керування налаштовується лише на охолодження.
Heat	Дистанційне керування налаштовується лише для режиму обігріву та охолодження.

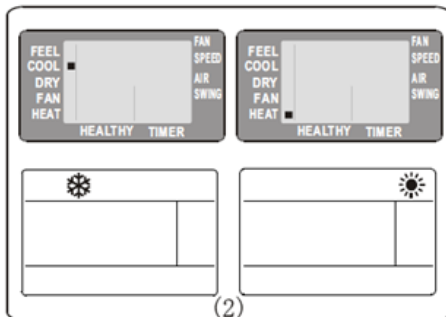

Одразу після установки елементів живлення почнуть

мигати символи ❄️ (охолодження) чи ☀️ (обігрів).

Якщо Ви виберете символ ❄️ - пристрій перейде у режим охолодження (режим обігріву працювати не буде). Якщо

Ви виберете ☀️ - пристрій зможе працювати у всіх режимах (охолодження, обігріву та ін.).

Якщо Ви налаштували ПДК лише на режим охолодження, Ви не матимете можливості активувати функцію обігріву з тепловим насосом. Вам потрібно вийняти елементи

живлення, повторити процедуру, описану вище, та обрати символ .

Направляйте ПДК прямо на кондиціонер.

Переконайтесь, що між ПДК і приймачем сигналів немає перешкод.

Ніколи не залишайте ПДК під прямими променями сонця.

Зберігайте ПДК на відстані не менше 1 м від телевізору та інших електропристроїв.

ПДК можна установлювати в настінний тримач (при наявності у комплекті).

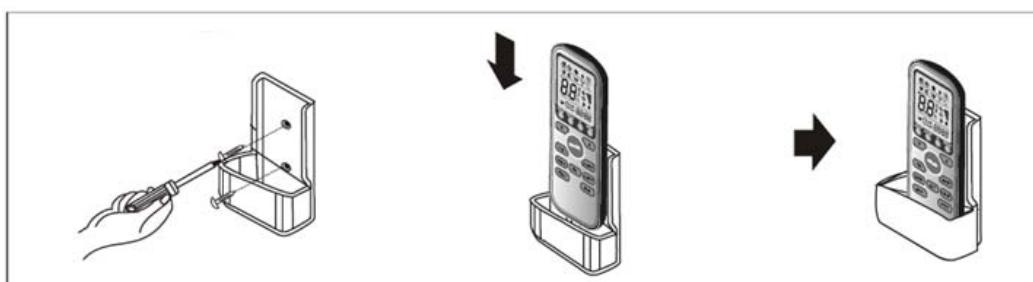

РЕЖИМИ РОБОТИ КОНДИЦІОНЕРА

Кондиціонер призначений для створення комфортних кліматичних умов для людей у приміщенні. Він може охолоджувати та осушувати (і нагрівати, в моделях з тепловим насосом) повітря повністю в автоматичному режимі.

Повітря потрапляє всередину кондиціонера за допомогою вентилятора, проходячи через фільтр, що затримує часточки пилу. Потім потрапляє на теплообмінник і охолоджується, осушується чи нагрівається.

Тепло видаляється з приміщення назовні.

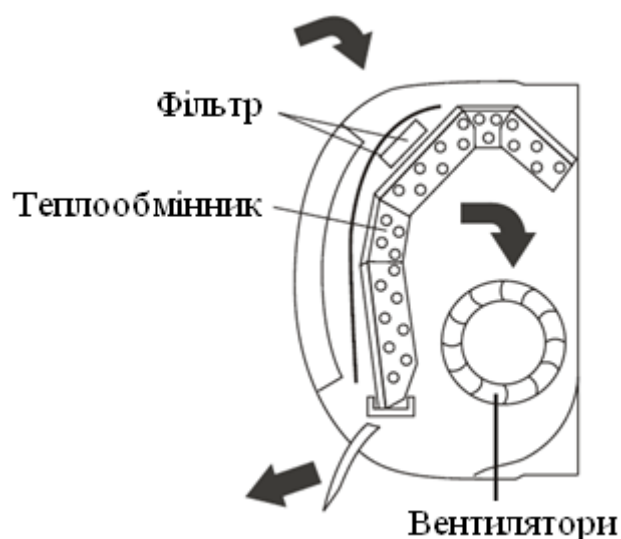

Коли цикл підготовки повітря у внутрішньому блоці закінчився, воно повертається у приміщення. Напрямок повітря задається за допомогою керування регульованими вверх і вниз, вправо і вліво (вручну) жалюзі.

SWING – функція автоматичного розподілу повітряного потоку.



Потік повітря рівномірно розподіляється у приміщенні. Можна регулювати оптимальний напрямок повітря. При включенні функції «SWING» жалюзі рухаються вверх та вниз, направляючи повітряний потік по чергово, то вверх, то вниз.

В режимі охолодження жалюзі направлені горизонтально.

В режимі обігріву жалюзі направлені вниз, так як тепле повітря піднімається вверх.

Регулювання потоку повітря вправо та вліво здійснюється вручну за допомогою вертикальних жалюзі. Регулювання можна здійснювати лише тоді, коли пристрій виключено.

Увага! Не регулюйте горизонтальні жалюзі вручну, так як цими діями Ви можете пошкодити регулюючий механізм.

Ніколи не підносьте дрібних предметів до входу чи виходу повітря кондиціонера.

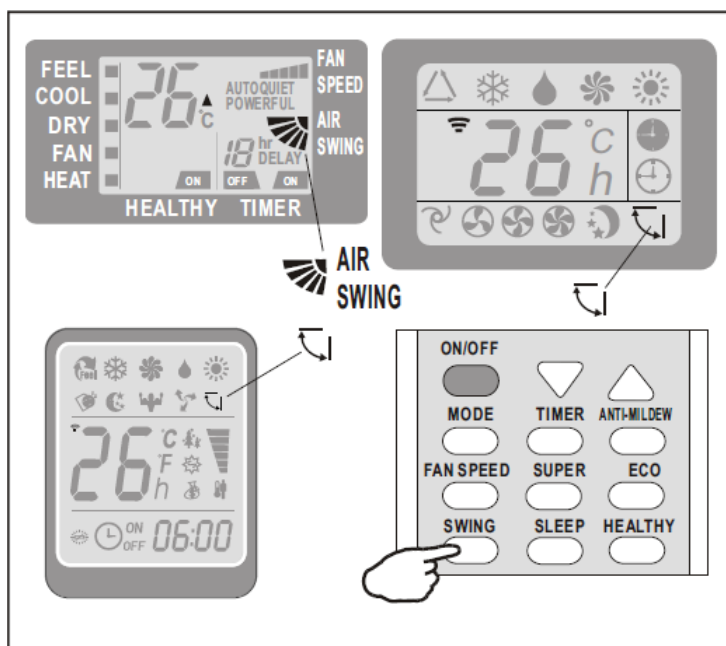

Обережно! Всередині кондиціонера знаходиться вентилятор, який під час роботи обертається з високою швидкістю.

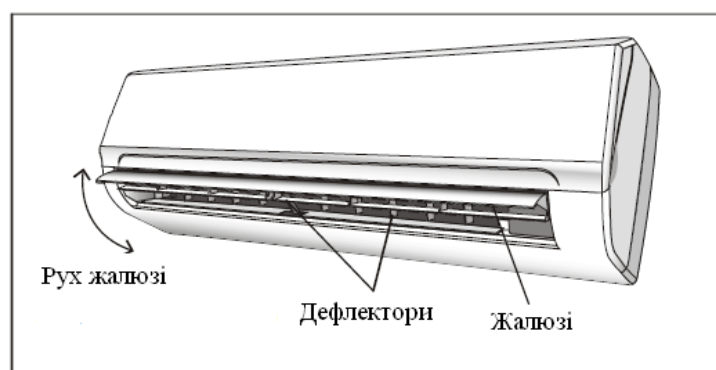



COOLING – ОХОЛОДЖЕННЯ - використовується для зниження температури і зменшення вологості у приміщенні. Для активації даної функції натискайте кнопку «MODE» до тих пір, поки на дисплеї не з'явиться символ  (COOL). Цикл охолодження регулюється за допомогою

кнопок  та , установлюючи необхідну Вам температуру в приміщенні.

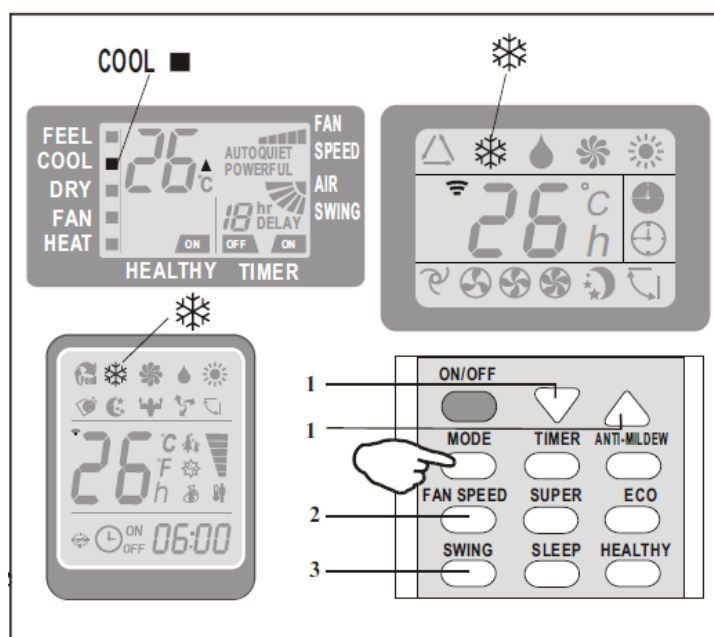
Для оптимізації функціонування кондиціонера, регулюйте температуру (1), швидкість (2) і напрямок потоку повітря за допомогою вказаних кнопок.



HEATING – ОБІГРІВ - використовується для отримання гарячого повітря.

Для активації даної функції натискайте кнопку «MODE» до тих пір, поки на дисплеї не з'явиться символ  (HEAT). Режим обігріву регулюється за допомогою кнопок  та , установлюючи необхідну Вам температуру в приміщенні.

Для оптимізації функціонування кондиціонера, регулюйте температуру (1), швидкість (2) і напрямок потоку повітря (3) за допомогою вказаних кнопок.

Даний пристрій обладнано функцією “Hot Start” . Після вмикання даної функції запуск здійснюється повільно, а тепле повітря починає виходити через декілька хвилин.

В режимі обігріву може автоматично включатись режим розморожування для зняття льоду з випаровувача. Ця процедура може тривати 2-10 хвилин. Після розморожування кондиціонер автоматично повертається у режим обігріву.

Не використовуйте кондиціонер при занадто низькій температурі взимку. Це призводить до поломки внаслідок обмерзання льодом частин наружного блоку та надмірному охоложенню масла компресора.

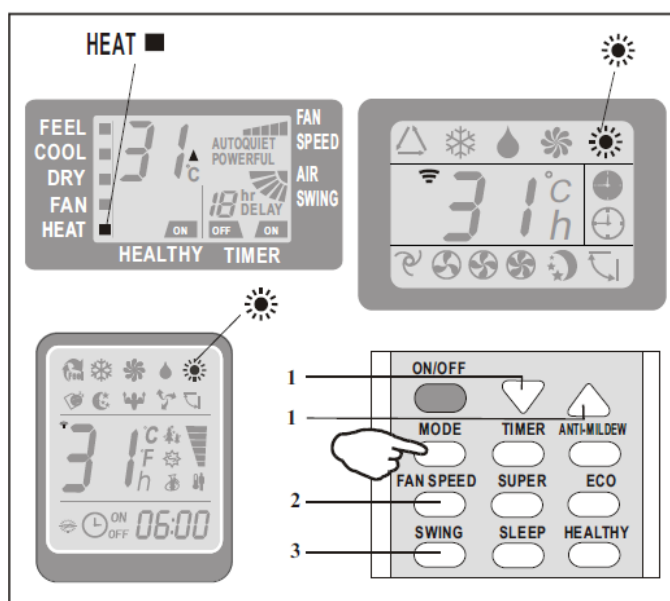

TIMER ON – вмикання по таймеру. Використовується для автоматичного вмикання кондиціонера. Для програмування таймера на вмикання, кондиціонер має бути вимкненим.



Натисніть кнопку «TIMER», натиском на кнопки ▲ та ▼ установіть температуру, натисніть кнопку «TIMER» ще раз і, використовуючи кнопки ▲ та ▼, установіть час. Натискайте на кнопки декілька раз, поки на дисплеї не відобразиться потрібний час до старту.

Увага! Перш, ніж задати час старту потрібно: запрограмувати режим роботи за допомогою кнопки «MODE» та швидкість вентилятора за допомогою кнопки «FAN». Вимкніть пристрій за допомогою кнопки «ON/OFF». Для відміни встановленої функції,

натисніть кнопку «TIMER» ще раз. У випадку відключення електроживлення, установіть «TIMER ON» знову.

TIMER OFF – вимкнення по таймеру. Використовується для автоматичного вимкнення кондиціонера. Для програмування таймера на вимкнення, кондиціонер має бути увімкненим.



Натисніть кнопку «TIMER». Установіть час, натискаючи на

кнопки ▲ та ▼ декілька раз, поки на дисплеї не відобразиться потрібний час вимкнення.

Увага! Для відміни встановленої функції, натисніть кнопку «TIMER» ще раз. У випадку відключення електроживлення, установіть «TIMER OFF» знову.

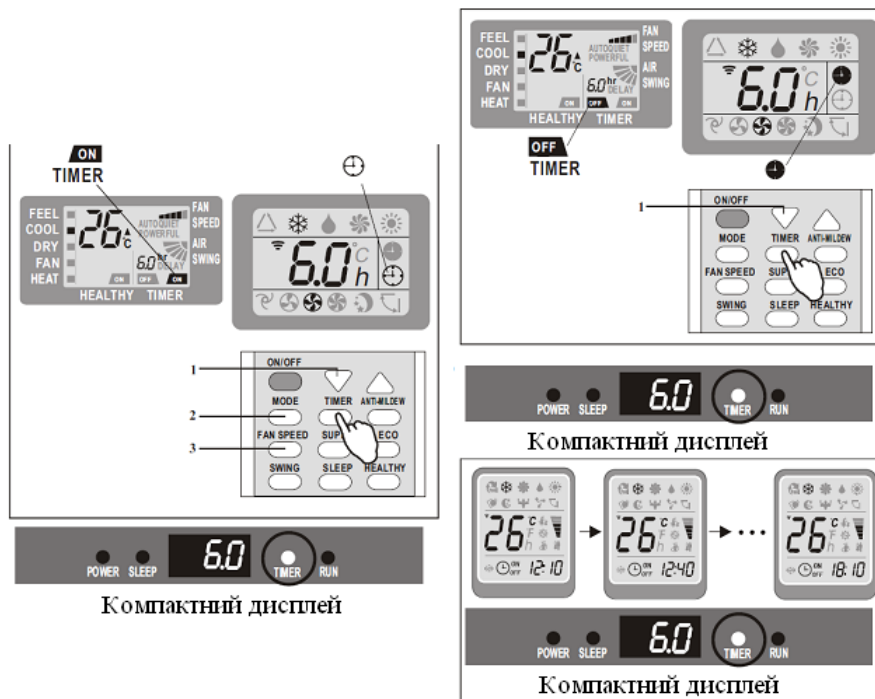

FAN – використовується для активації режиму вентиляції. Для вибору режиму натискайте на кнопку «MODE», поки на дисплеї не з’явиться значок  (FAN). Натискаючи на кнопку «FAN» можна змінювати швидкість роботи вентилятора у наступній послідовності: низька-середня-висока-авто. При переключенні з одного режиму на інший, швидкість вентилятора буде залишатись на тому рівні, на якому вона була



встановлена в попередньому режимі. В режимі «FEEL» (автоматичний) кондиціонер автоматично обирає швидкість вентилятора і режим роботи (охолодження чи обігрів).

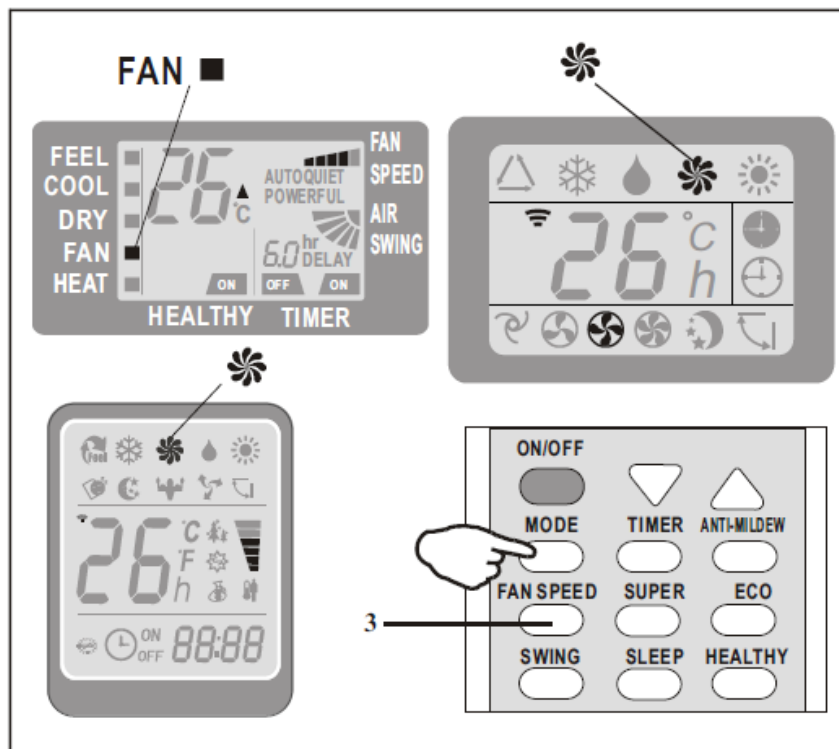

DRY – використовується для зменшення вологості повітря, щоб приміщення стало більш комфортним. Для установки даного режиму натискайте кнопку



«MODE», поки на дисплеї не засвітиться значок  (DRY).

Увімкнець режим, який автоматично чергує режими охолодження і вентиляції, та буде сприяти зниженню вологості повітря.

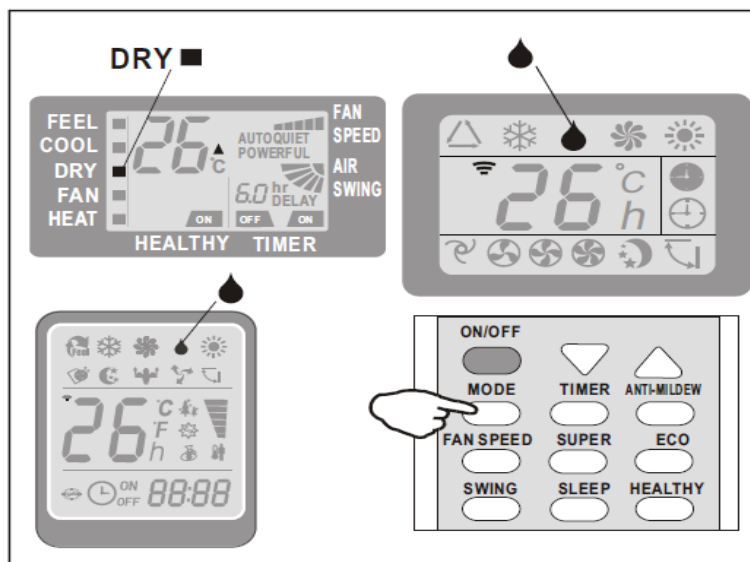

FEEL – автоматичний режим. Для установки даного режиму натискайте на кнопку «MODE» до тих пір, поки на дисплеї не з'явиться символ \triangle (FEEL). При даному режимі, для забезпечення комфортного оточуючого середовища, швидкість вентилятора і температура встановлюється автоматично у відповідності з температурою у приміщенні.

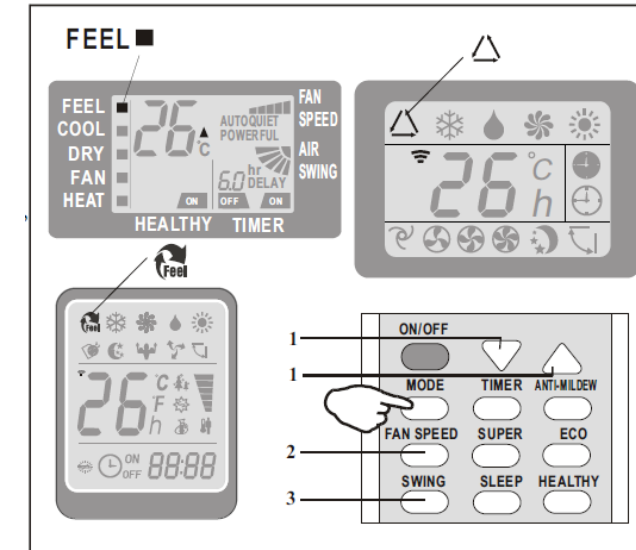

SLEEP – режим «Сон». Для установки даного режиму натисніть на кнопку «SLEEP» на пульті дистанційного керування, на дисплеї з'явиться символ ☾ (AUTOQUIET). Дана функція автоматично регулює температуру, встановлюючи її більш комфортною для сну. В режимах охолодження та осушення встановлена температура автоматично піднімається на 1°C кожні 60 хвилин, збільшуючись на 2°C протягом перших 2-х годин роботи. Після 10 годин роботи в режимі «Сон» кондиціонер автоматично відключається.

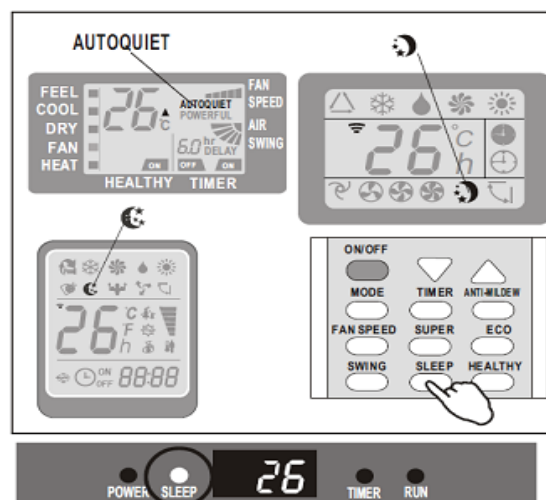

Компактний дисплей

Захисні елементи можуть відключити пристрій і припинити його роботу у випадках, перерахованих нижче (тропічні та інверторні моделі можуть мати інший розширений температурний діапазон)

Номер	Режим	
1	Обігрів	Зовнішня температура вище 24°C
	Обігрів	Зовнішня температура нижче -7°C
	Обігрів	Температура в приміщенні вище 27°C
2	Охолодження	Зовнішня температура вище 43°C
	Охолодження	Температура в приміщенні нижче 18°C
3	Осушення	Температура в приміщенні нижче 18°C

Після зупинки роботи чи зміни режиму під час операції, система перезавантажується не одразу, а через 3-5 хвилини (функція захисту компресора).

ВИКОРИСТАННЯ ПРИСТРОЮ

Використання складається з наступних етапів:

- Підготовка пристрою (перевірка) .
- Періодичне очищення та обслуговування.
- Усунення несправностей.

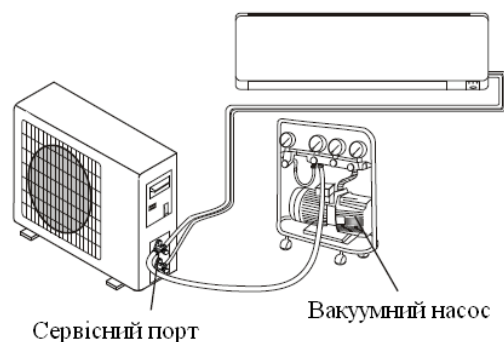

Перевірка на наявність витоків і цілості міжблочної магістралі:

Самостійно:

- Візуально огляньте місця з'єднання, відведення дренажу та подачі холодоагенту. У разі виявлення витoku конденсату або холодоагенту, масляних плям, розриву і відсутності термоізоляції зверніться в сервісну організацію.

За допомогою фахівців:

- Підключити комбінований вимірювальний прилад (манометричну станцію) до сервісного порту, перевірити тиск в системі.

ДОГЛЯД ЗА ПРИСТРОЄМ

Періодичне обслуговування має важливий вплив на підтримку ефективності та довговічності роботи Вашого кондиціонера (перевірка тиску системи, чистка забруднених теплообмінників, дренажу, перевірка електроніки).

Для проведення будь-яких робіт по технічному обслуговуванню, від'єднайте джерело живлення шляхом установки вимикача в положення "OFF".

Очищення кондиціонера

Внутрішній блок - Очищення фільтру

1. Відкрийте передню панель.
2. Вийміть фільтр.
3. Очищайте фільтр теплою водою. Потім осушіть його.
4. Поставте фільтр на місце.
5. Закрийте кришку.

Очищення блоків та теплообмінників

1. Очищайте блок тканиною, водою та нейтральним милом. Неможна використовувати активний розчин чи абразивні миючі засоби.
2. Якщо теплообмінник зовнішнього блоку забруднен, видаліть листя та пил повітряним чи водяним потоком.
3. Якщо теплообмінник та турбіна внутрішнього блоку забруднені, очистіть пил та жир.

Обслуговування в кінці сезону

1. Роз'єднайте автоматичний вимикач чи штекер мережі електроживлення.
2. Очистіть та поверніть фільтр на місце.
3. В сонячний день увімкніть кондиціонер в режим вентиляції на декілька годин, так щоб поверхня всередині блока повністю висохла.

Заміна елементів живлення

Коли: немає підтвердження звукового сигналу від внутрішнього блоку, або LCD не активується.

Як: зняти кришку, вставити нові елементи живлення слідкуючи за полярністю.

Увага !!! Використовуйте лише нові елементи живлення. Виймайте елементи живлення з ПДК, коли кондиціонер не працює.

УСУНЕННЯ НЕСПРАВНОСТЕЙ

Несправність	Можлива причина
Пристрій не працює.	Відсутнє електроживлення.
	Зламаний вентилятор внутрішнього чи зовнішнього блоків.
	Пошкодження термомагнітного вимикача компресора.
	Пошкодження захисних елементів та запобіжників.
	Напруга досягла критичного рівня.
	Зламався ПДК.
Нехарактерний запах.	Брудний фільтр.
Шум перетікання води.	Зворотній потік рідини в циркуляції системи охолодження.
Пара виходить разом з повітрям.	Повітря в приміщенні занадто холодне.
Нехарактерний звук.	Шум виникає через розширення чи скорочення передньої панелі через зміну температури і не вважається несправністю.
Недостатній повітряний потік.	Обрана температура, яка не підходить.
	Перешкоди при вході чи виході повітря.
	Забруднений фільтр.
	Установлена мінімальна швидкість вентилятора.
	В приміщенні знаходиться нагрівальний елемент.
	Немає фреону в охолоджувальній системі.

Пристрій не реагує на команди.	ПДК знаходиться дуже далеко від внутрішнього блоку.
	Немає заряду ПДК.
	Між ПДК та приймачем сигналів є перешкоди.
Дисплей неактивний.	Активна функція «LIGHT».
	Немає електроживлення.
Відключіть кондиціонер негайно в наступних випадках:	Зламався пульт електричного керування.
	Порушення електронного контролю борту.
	Несправний запобіжник чи вимикач.
	Обприскування води чи предметів всередину пристрою.
	Перегрів кабеля електроживлення чи вилки.
	З пристрою йде запах горілого.

Сигнали помилок на дисплеї

	Лампа	Опис несправності
E1	Мигає раз.	Несправність сенсора температури внутрішнього блоку.
E2	Мигає 2 рази.	Несправність сенсора температури внутрішнього проводу.
E6	Мигає 6 раз.	Збій у вентиляторі-двигуні.

ТЕХНІЧНІ ХАРАКТЕРИСТИКИ

Технічні характеристики залежать від потужності придбаної моделі та вказані на картонній упаковці та бірці кожного блоку.

ІНСТРУКЦІЯ З МОНТАЖУ

Цей пристрій сконструйовано та виготовлено для створення штучного клімату шляхом кондиціонування повітря. Пристрій призначений для використання лише в побутових цілях. Використання пристрою для інших цілей або промислових потреб здійснюється виключно на відповідальності осіб, що будуть проектувати, монтувати або використовувати пристрій для цих потреб.

Перш, ніж здійснювати робочі операції, монтаж, пуск, використання або технічне обслуговування пристрою, особи, яких призначено для виконання цих завдань, повинні ознайомитись з усіма інструкціями та рекомендаціями, які містяться в інструкції.

Забезпечте здійснення монтажу пристрою уповноваженим персоналом. Персонал повинен володіти належною кваліфікацією та встановлювати пристрій вірно.

Пристрій повинен бути змонтований у відповідності до правил та стандартів для холодильного обладнання.

Встановлюйте диференційні реле струму, щоб запобігти коротким замиканням.

Використовуйте труби, які спеціально призначені для охолоджувальної рідини у холодильному обладнанні. У жодному разі не використовуйте сантехнічних труб.

ВНУТРІШНІЙ БЛОК

Внутрішній блок постачає кондиціоноване повітря у приміщення, у якому має бути створений штучний клімат.

Установлюйте пристрій поблизу розетки чи електричної схеми.

Не розміщуйте пристрій у місцях, де від буде підлягати впливу прямих сонячних променів.

Установіть блок в такому місці, де Ви зможете забезпечити легке з'єднання внутрішнього і зовнішнього блоків.

Установіть блок так, щоб конденсат міг вільно витікати.

Установіть внутрішній блок так, щоб Ви мали доступ до фільтру.

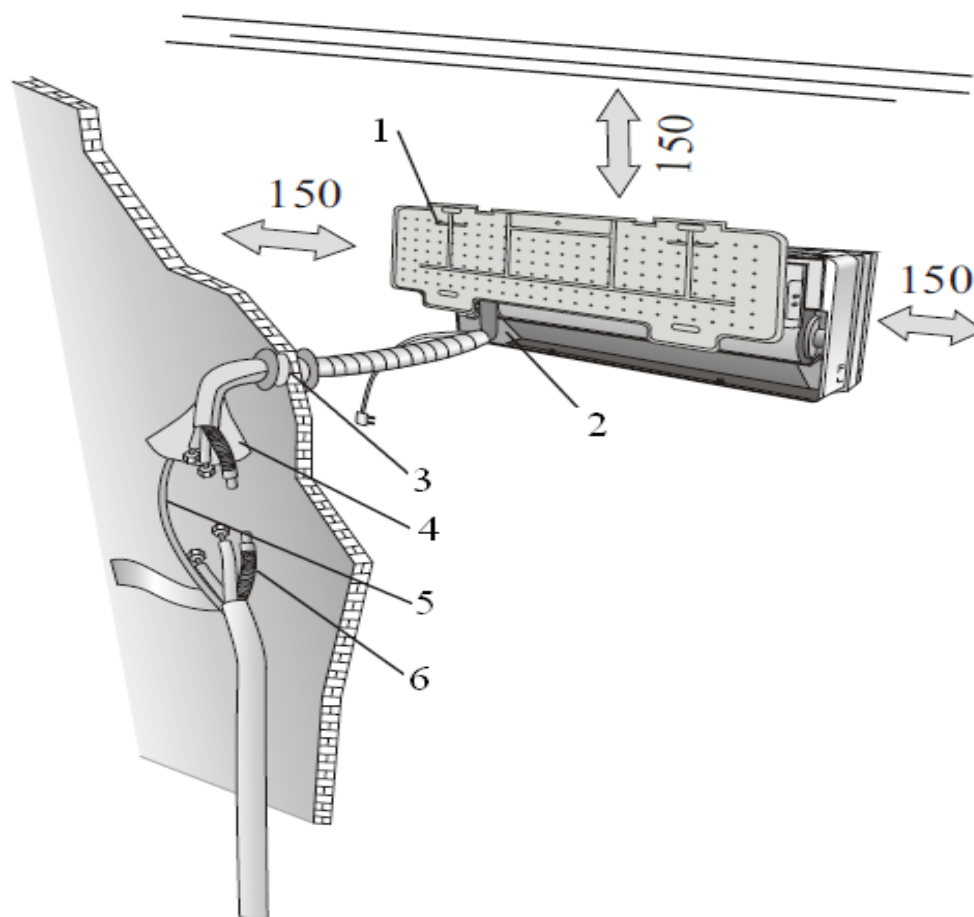

1 – арматура, 2 – дренажна трубка для конденсату, 3 – пластиковий канал,
4 – ізоляція та монтажна стрічка, 5 – кабель електроживлення, 6 – дренажна трубка.

ЗОВНІШНІЙ БЛОК

Зовнішній блок забезпечує випуск абсорбованого повітря поза межі приміщення під час роботи у режимі охолодження, та забір тепла ззовні до приміщення під час роботи теплового насосу.

- Не установлюйте зовнішній блок поблизу джерел тепла, пари чи горючого газу.
- Не установлюйте зовнішній блок там, де вітряно та пильно.
- Не установлюйте блок там, де часто ходять люди. Обирайте місце, де викид повітря та шум не будуть заважати сусідам.
- При установці пристрою, обирайте місця, де він не буде підлягати впливу прямих сонячних променів, або використовуйте засну кришку (так, щоб вона не заважала вільному проходу повітря).
- Залишайте простір, вказаний на рисунку, для вільної циркуляції повітря.

- Установлюйте зовнішній блок в надійному та міцному положенні.
- Якщо зовнішній блок рухається, установіть на нього гумові прокладки.



Схема монтажу



Перед тим, як обрати положення для внутрішнього та зовнішнього блоків, врахуйте мінімально необхідний простір для установки.

- ✓ Встановлюйте внутрішній блок на висоті, не менше 2 м від підлоги.
- ✓ Намагайтесь встановити внутрішній блок якнайближче до стелі.

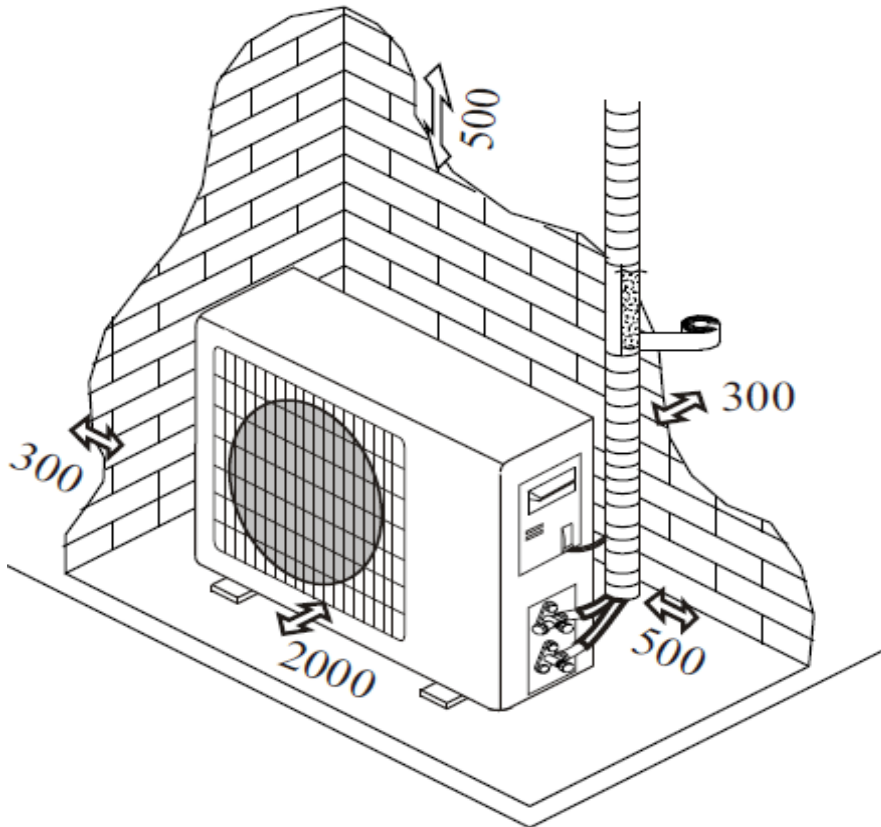
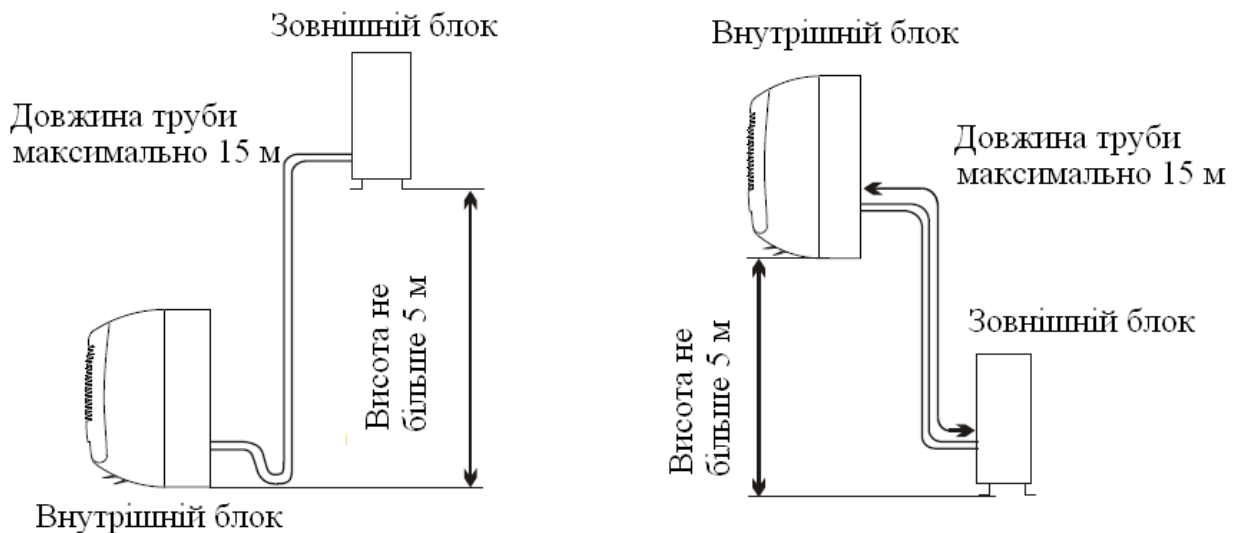
- ✓ Виберіть місце монтажу, яке дозволить мати рівномірний доступ до усіх частин кімнати. Уникайте сволоків, змонтованого обладнання або світильників, які можуть створити перешкоду для потоку повітря.
- ✓ Встановлюйте внутрішній блок на відповідній відстані від стільців або робочих місць, щоб запобігти протягам.
- ✓ Уникайте розташування внутрішнього блоку поблизу джерел тепла.

ЕЛЕКТРИЧНЕ ПІДКЛЮЧЕННЯ

1. Якщо пошкоджено шнур живлення, його повинна замінити служба технічного обслуговування, або інша кваліфікована особа.
2. Пересвідчіться, що лінія електроживлення обладнана вимикачем відповідної потужності, з інтервалом принаймні 3 мм між контактам.
3. Обладнати агрегат захистом проти коротких замикань, для запобігання ураження електричним струмом. Ця вимога встановлена законодавством.
4. Користуватися електричними роз'ємами, які бездоганно підходять до проводів електроживлення.
5. Користуватися проводкою у відповідності до чинних місцевих, національних та міжнародних стандартів стосовно монтажу електротехнічного обладнання.
6. Користуватися електричними роз'ємами та кабелями живлення затвердженого типу.
7. Забезпечити, щоб напруга електричного живлення перебувала в межах 90% - 110% від номінальної напруги.
8. Встановлювати пристрій таким чином, щоб лишався вільним доступ до електричного роз'єму. У такий спосіб, якщо буде потрібно, пристрій можна буде швидко від'єднати від мережі електроживлення.

ГАРАНТІЙНИЙ ТАЛОН

Термін гарантії: _____ 5 років _____

Модель : _____

Серійний номер _____

Дата продажу _____

Фірма-продавець _____

Телефон продавця _____

Адреса продавця _____



Підпис Продавця

ГАРАНТІЙНІ УМОВИ

Перший рік є гарантійним терміном з усіма супутніми зобов'язаннями, решта періоду - передбачає БЕЗКОШТОВНЕ надання запчастин і БЕЗКОШТОВНЕ виконання ремонтних робіт.

Гарантійний ремонт здійснюється при дотриманні наступних умов :

- правильне і чітке заповнення гарантійного талона ;
- пред'явлення несправного апарату і наявність повної комплектності (пульт , шнури живлення, інше.)

Покупець втрачає право на безкоштовну гарантію, включаючи право на відшкодування і заміну у таких випадках:

- Не надано дійсний гарантійний талон або гарантійний талон не заповнений .
- Змінені , спотворені, підроблені данні у гарантійному талон та/або на самому виробі (найменування, заводський номер, шильди, дата продажу та інше.)
- Виріб пошкоджено після покупки, під час транспортування , або в результаті

падіння , нещасного випадку , неналежного користування та/або користування в умовах підвищеного зносу, стороннього втручання та зміни , переробки, самостійного ремонту , або ремонту у майстерні , яка не має сертифікату на надання таких послуг , підключення до джерела живлення неналежної напруги або частоти, а також в результаті перепадів напруги;

- Виріб використовується в умовах агресивного середовища, які призводять до підвищеної корозії як самого виробу, так і його окремих частин (підвищена вологість, солоність, забрудненість та інше)

- Ремонт викликаний порушенням правил монтажу та експлуатації виробу або частковим її недотриманням.

- Ремонт викликаний попаданням сторонніх предметів, рідини, комах, гризунів. птахів та інших тварин, що привело до замикання та виходу з ладу електронних та інших частин.

- Ремонт викликаний надмірним забрудненням блоків, що приводить до зниження воздухообміну та перегріву.

Інформація (заповнюється сервісним центром) :

Дата прийому в ремонт _____

Дата видачі _____

Номер акта з ремонту _____

Штамп сервісного центру _____

Дата прийому в ремонт _____

Дата видачі _____

Номер акта з ремонту _____

Штамп сервісного центру _____

Дата прийому в ремонт _____

Дата видачі _____

Номер акта з ремонту _____

Штамп сервісного центру _____