

## **Инструкция по эксплуатации Беспроводной адаптер NeoBox**









# Оглавление









1. Названия и функции элементов .....	5
2. Схемы подключения.....	6
3. Настройка задержки PUSH уведомления.....	8
4. Настройка номера квартиры (при использовании с многоквартирной системой NeoLight).....	8
5. Характеристики.....	9
6. Комплектация .....	9
7. Подключение NeoBox к мобильному приложению .....	10
7.1 Установка мобильного приложения NeoLight .....	10
7.2 Регистрация и вход в приложение .....	10
7.3 Привязка NeoBox к приложению NeoLight через Wi-Fi .....	11
7.4 Привязка NeoBox к приложению NeoLight через LAN.....	13
8. Настройка мобильного приложения .....	15
8.1 Настройка режима аудиосвязи (ОЧЕНЬ ВАЖНО!) .....	15
8.2 Изменение названия и значка устройства .....	16
8.3 Добавить пользователя.....	16
8.4 Удалить устройство.....	17
8.5 Управление мобильным приложением .....	18
8.5.1 Качество изображения, отключить динамик, развернуть на весь экран, вход в меню "Настройки", уровень сигнала соединения.....	18
8.5.2 Сохранение фото и запись видео .....	18
8.5.3 Открытие замка и ворот, переключение каналов .....	19
8.6 Режим разговора и прослушивания.....	20
8.7 Список событий (сигнал тревоги).....	21

# Предупреждения

Следуйте инструкции для предотвращения нанесения вреда здоровью или имуществу.

	<p><b>1. Опасность</b> Возможна смерть или серьезный вред здоровью</p>	 Запрет
	<p><b>2. Предупреждение</b> Возможна потеря имущества или нанесение ему вреда.</p>	 Не разбирать.   Не прикасаться.   Запрет на выполнение.   Вилку следует вынуть из розетки.

	<p>Не включайте несколько вилок в розетки одновременно. Это может вызвать перегрев и пожар.</p>
	<p>Не подключайте другие устройства без отключения питания. Это может вызвать повреждения устройств.</p>
	<p>Не используйте поврежденный шнур питания и не ставьте тяжелые предметы на изделие. Это может вызвать пожар.</p>
	<p>Не вставляйте вилку в розетку влажными руками. Это может вызвать поражение электрическим током.</p>
	<p>Не используйте воду, жидкости и детергенты на базе масел для чистки изделия. Используйте только сухую ткань, чтобы избежать поражения электрическим током.</p>
	<p>Не используйте устройство во влажном помещении. Это может причинить поражение электрическим током или пожар.</p>
	<p>Не прилагайте излишних усилий, вынимая вилку из розетки. Если шнур питания поврежден, это может вызвать поражение электрическим током или пожар.</p>
	<p>Не разбирайте, не ремонтируйте или модернизируйте изделие. Это может причинить поражение электрическим током, пожар или повреждение изделия.</p>
	<p>Не используйте дополнительные выключатели. Это может причинить поражение электрическим током.</p>

	<p>Если отверстия в розетке больше штырей вилки, не вставляйте в нее вилку. Это может вызвать поражение электрическим током или пожар.</p>
	<p>Убедитесь, что пыль и посторонние предметы не попадают на изделие.</p>
	<p>Посторонние предметы не должны попасть в корпус изделия. Это может вызвать повреждение изделия.</p>
	<p>Не помещайте тяжелые предметы на устройства. Это может вызвать повреждение изделия.</p>
	<p>Устанавливайте устройство на ровную, прочную поверхность. В противном случае, оно может работать неправильно.</p>
	<p>Если устройство издает странный шум, немедленно выньте вилку из розетки и обратитесь в сервисный центр.</p>
	<p>Избегайте попадания прямых солнечных лучей на устройство или его нагрева, при установке и эксплуатации.</p>
	<p>Не разбирайте устройство.</p>
	<p>Вынимайте вилку из розетки, если изделие не используется длительное время.</p>

# 1. Названия и функции элементов

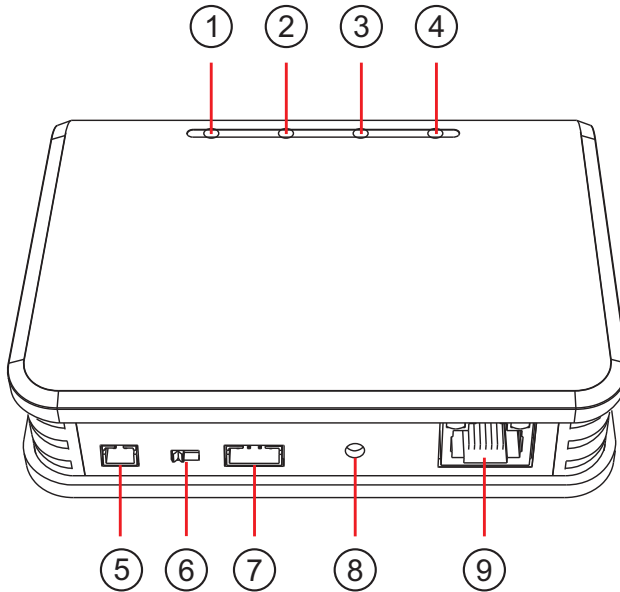

№	Наименование	Назначение
1	Индикатор питания	Питание включено / отключено
2	Индикатор подключения	Медленное мерцание – готов к подключению, быстрое мерцание – процесс подключения
3	Индикатор LAN	LAN подключен
4	Индикатор WiFi	WiFi подключен
5	Питание DC 15В	Разъем для подключения блока питания
6	Выключатель питания	Переключатель для вкл / откл питания
7	4-ёх пиновый разъем	Разъем для подключения NeoBox к домофону
8	Сброс настроек	Кнопка сброса настроек
9	Разъем RJ45	Разъем для подключения сетевого кабеля

**Примечание:** При использовании конфигурации проводной сети необходимо подключить NeoBox к маршрутизатору проводом; когда используется беспроводное подключение WiFi - не нужно подключаться к маршрутизатору проводом. При первой настройке NeoBox мобильный телефон должен быть подключен к WiFi. Необходимо убедиться, что мобильный телефон и NeoBox находятся в одной сети. Если система состоит из двух и более домофонов, работающих в интеркоме, NeoBox должен быть подключен к последнему монитору в цепочке.

## 2. Схемы подключения

Вариант 1.

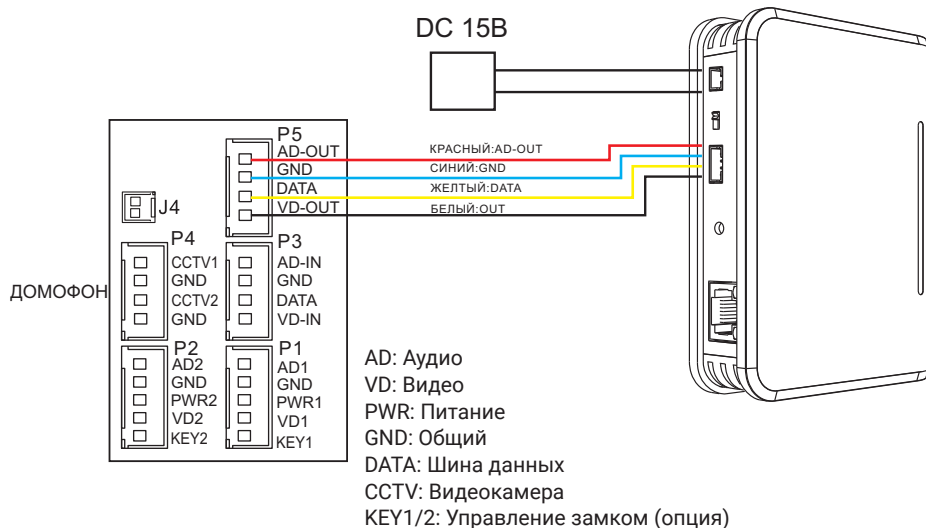

Вариант 2.

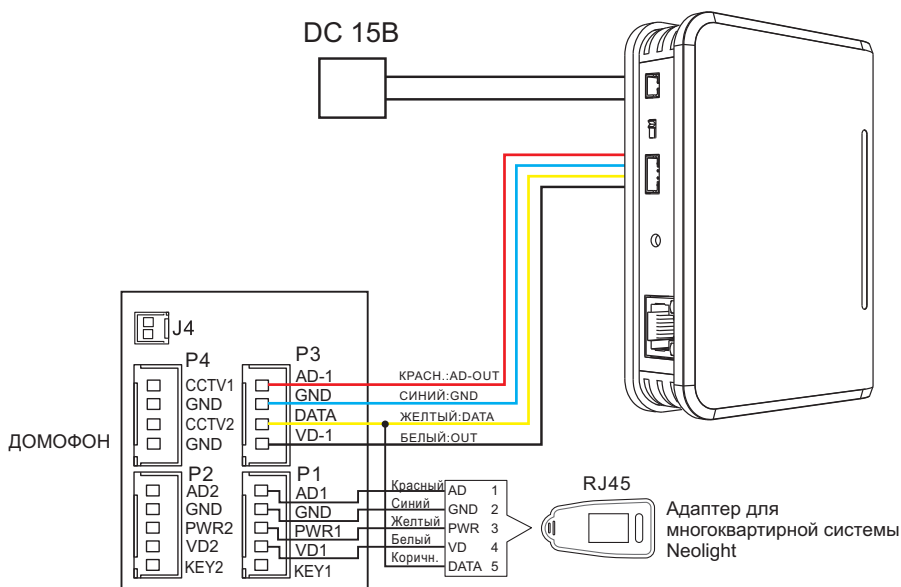

Вариант 3.

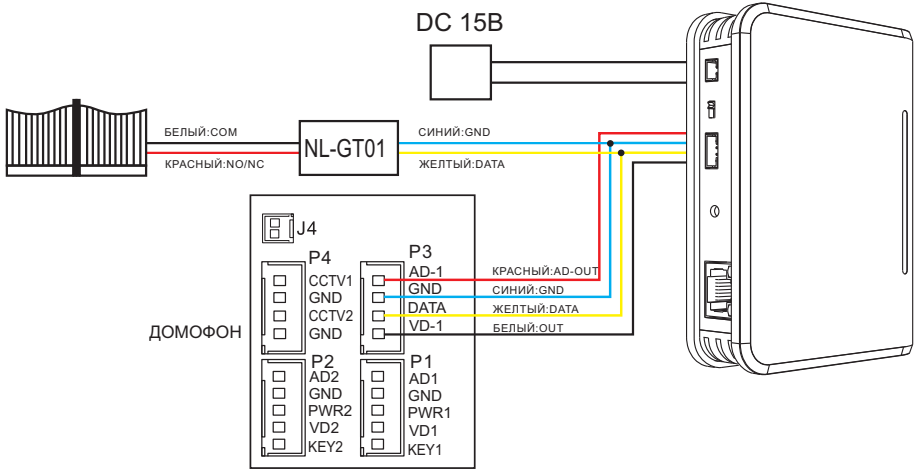

Вариант 4.

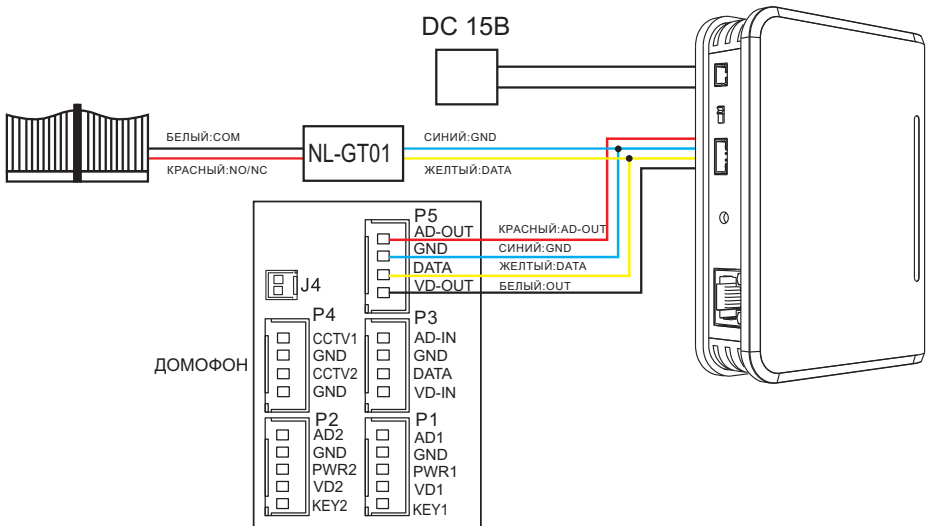

### 3. Настройка задержки PUSH уведомления

Для того, чтобы беспроводной адаптер NeoBox совершал звонок на мобильный телефон не сразу, а спустя какое-то время, необходимо настроить на нем задержку PUSH уведомления. Для этого включите NeoBox и свяжите его со смартфоном (см п.7 и п.8 данной инструкции). После этого можно настроить различные временные интервалы задержки PUSH уведомления:

- **Задержка 0 сек:** нажмите на кнопку <sup>Ⓢ</sup> (Reset) 1 раз (все три индикатора <sup>②</sup>, <sup>③</sup> и <sup>④</sup> не светятся).
- **Задержка 15 сек:** нажмите на кнопку <sup>Ⓢ</sup> 2 раза подряд (индикатор <sup>②</sup> светится, <sup>③</sup> и <sup>④</sup> не светятся).
- **Задержка 30 сек:** нажмите на кнопку <sup>Ⓢ</sup> 3 раза подряд ( <sup>②</sup> и <sup>③</sup> светятся, <sup>④</sup> не светится).
- **Задержка 60 сек:** нажмите на кнопку <sup>Ⓢ</sup> 4 раза подряд (все три индикатора светятся).

Не производите никаких действий в течении 5 сек, адаптер сохранит настройки и выйдет из этого режима.

### 4. Настройка номера квартиры (при использовании с многоквартирной системой NeoLight)

Если ваш домофон используется в том числе с многоквартирной системой NeoLight, где каждому домофону присваивается номер квартиры, также необходимо присвоить номер квартиры и беспроводному адаптеру NeoBox. Для этого подключите NeoBox, который еще не связан с телефоном, к многоквартирной системе согласно схеме (Вариант 2). Начнет медленно мерцать индикатор <sup>②</sup>, затем нажмите на <sup>Ⓢ</sup>, индикаторы <sup>②</sup>, <sup>③</sup> и <sup>④</sup> начнут мерцать одновременно. Нажмите на «Просмотр» на мониторе для завершения настройки номера квартиры.



## 5. Характеристики

№	Параметр	Значение
1	Питание	DC15В
2	Потребление	9Вт (не более), 2.5 Вт (ожидание)
3	Рабочая температура	От 0 до +40С°
4	Рабочая влажность	0-95%
5	Сеть	10 М / 100 М
6	Подключение к сети	LAN или WiFi
7	Частота WiFi сети	2.4GHz
8	Подключение к домофону	4 провода
9	Формат входного сигнала	AHD / TVI / CVI / CVBS
10	Разрешение входного сигнала	1080P / 720P / 576i
11	Размеры	110 x 80 x 25 мм
12	Вес	85 г

Производитель оставляет за собой право вносить изменения в конструкцию, комплектацию и т.п. без уведомления и изменения в инструкции.

## 6. Комплектация



Адаптер



Инструкция



2 дюбеля



Осушитель



Шурупы

Разъем 4 контакта  
(красный/синий/  
желтый/белый)

Блок питания

## 7. Подключение NeoVox к мобильному приложению

### 7.1 Установка мобильного приложения NeoLight

На смартфоне в APP Store или Google Play найдите приложение NeoLight и установите его.

iOS

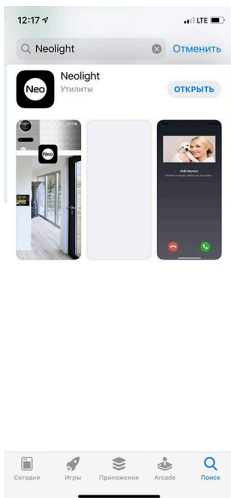

Android



**Примечание:** Все нижеприведенные иллюстрации сделаны из приложения для iOS. Расположение и вид иконок для Android может немного отличаться.

### 7.2 Регистрация и вход в приложение

После установки необходимо зарегистрироваться в приложении NeoLight с помощью электронного адреса либо телефона, после этого можно войти в приложение.

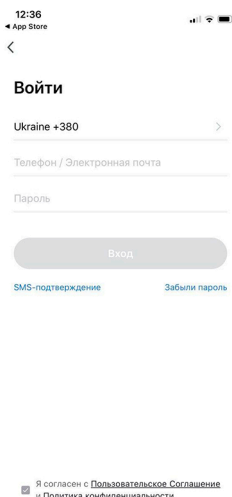
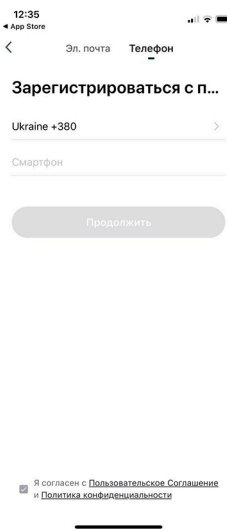
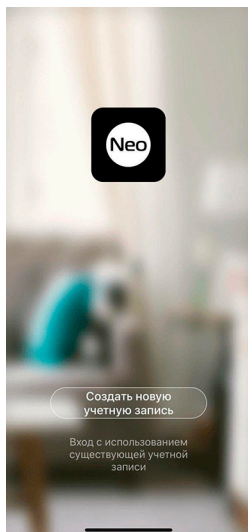

### 7.3 Привязка NeoBox к приложению NeoLight через Wi-Fi

После входа в приложение нажмите «Добавить устройство», затем нажмите на иконку «NeoBox».

**Примечание:** Проверьте, чтобы сетевой кабель не был подключен к адаптеру NeoBox.

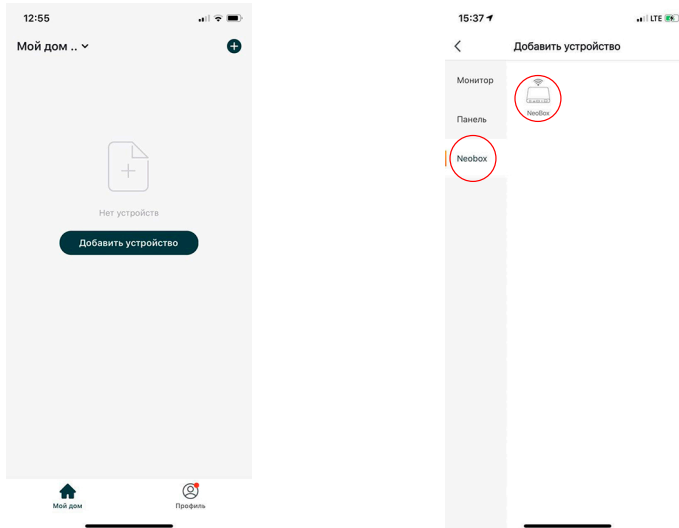

Перезагрузите адаптер. Как только он включится, нажмите «Другие», затем «Режим AP» и только после этого - «Следующий Шаг».

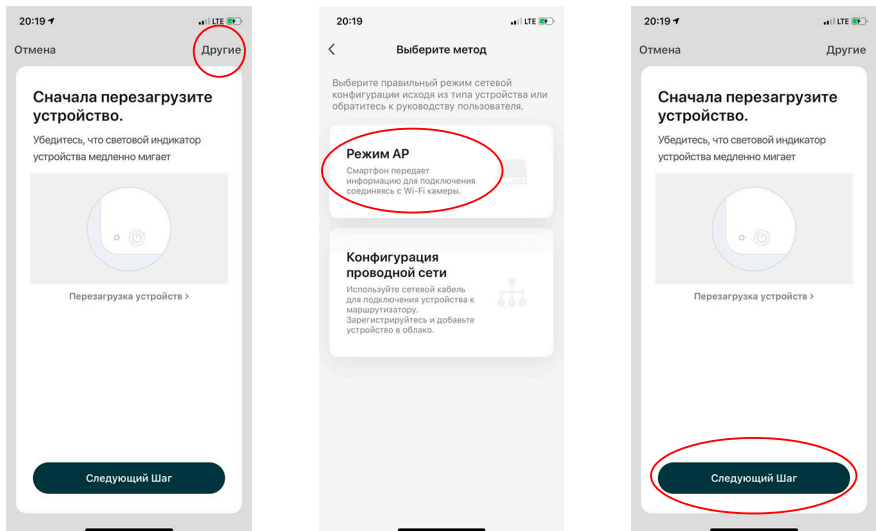

Введите данные домашней сети Wi-Fi и нажмите «Подтвердить», затем необходимо открыть доступные Wi-Fi сети в настройках телефона и выбрать сеть SmartLife-XXXX. После соединения телефона с этой сетью вернитесь в приложение NeoLight и нажмите «Соединиться». Пожалуйста, держите смартфон как можно ближе к подключаемому адаптеру.

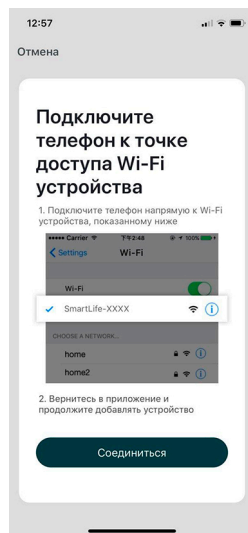
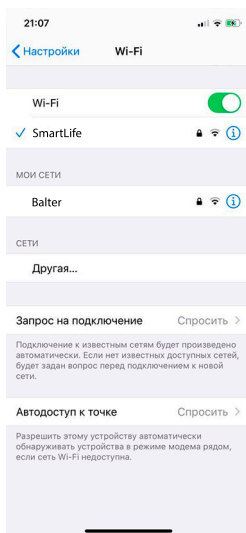
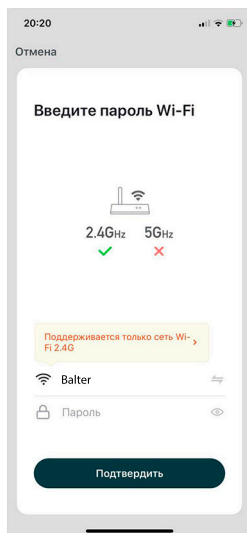

Дождитесь окончания процесса привязки NeoBox к смартфону. После соединения назовите ваше подключенное устройство и нажмите кнопку «Подтвердить».

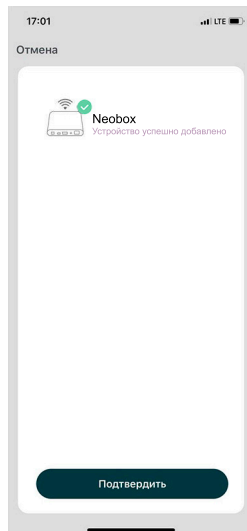
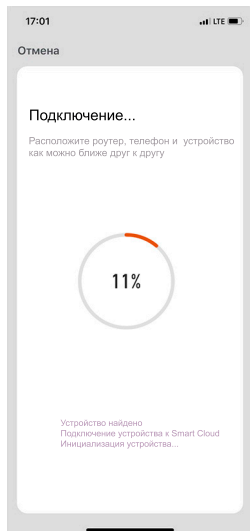

## 7.4 Привязка NeoBox к приложению NeoLight через LAN

После входа в приложение нажмите «Добавить устройство», затем нажмите на иконку «NeoBox».

**Примечание:** Проверьте, чтобы адаптер был соединен с роутером с помощью сетевого кабеля.

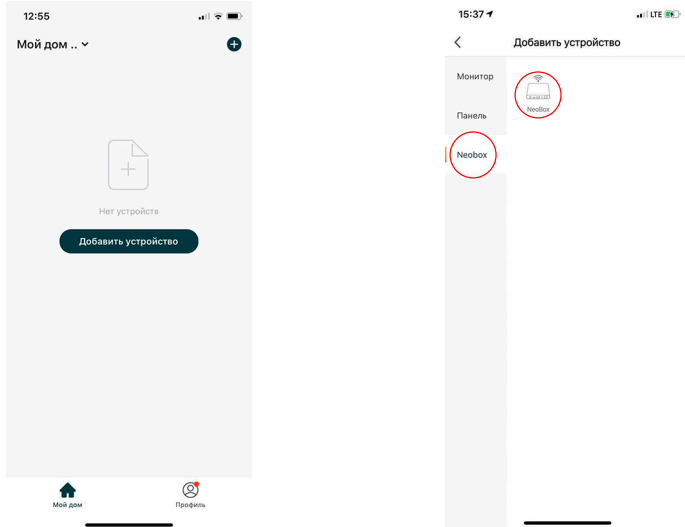

Перезагрузите адаптер. Как только он включится, нажмите «Другие», затем «Конфигурация проводной сети» и только после этого - «Следующий Шаг».

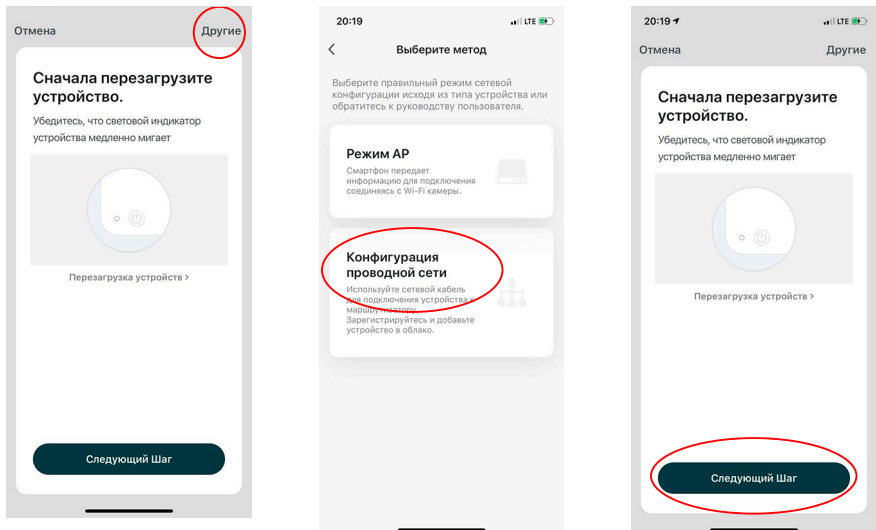

Теперь начнется автоматическое сканирование доступных устройств, после обнаружения вашего адаптера NeoBox нажмите «Добавить». Пожалуйста, расположите роутер, смартфон и адаптер как можно ближе друг к другу.

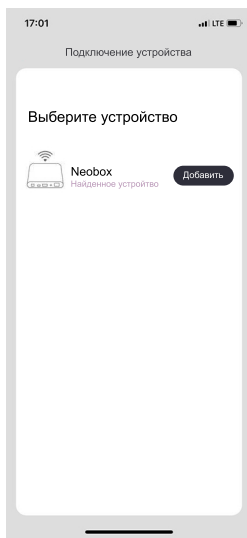
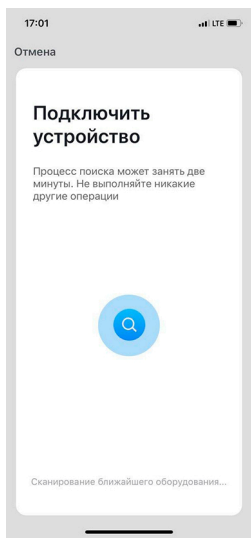

Дождитесь окончания процесса соединения вашего адаптера со смартфоном. После соединения назовите ваше подключенное устройство и нажмите кнопку «Подтвердить».

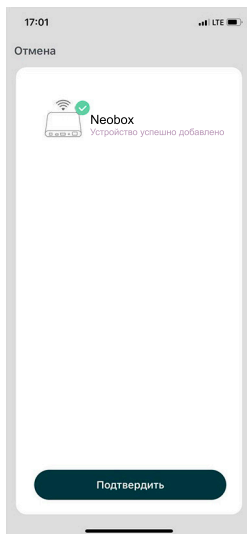
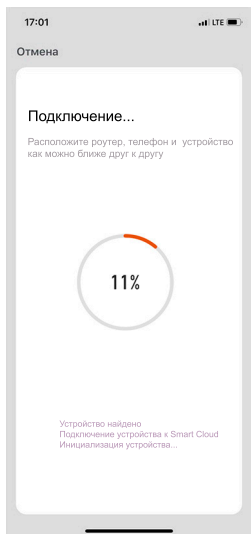

## 8. Настройка мобильного приложения

### 8.1 Настройка режима аудиосвязи (ОЧЕНЬ ВАЖНО!)

Для просмотра изображения от подключенной к монитору видеокамеры или вызывной панели нажмите на «Neobox». Для входа в меню «Настройки» нажмите на иконку  в правом верхнем углу экрана.

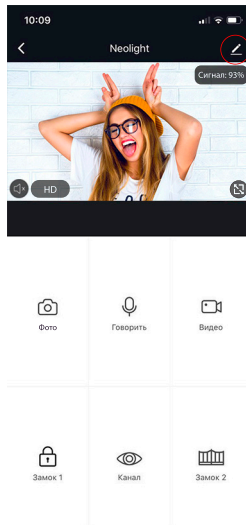
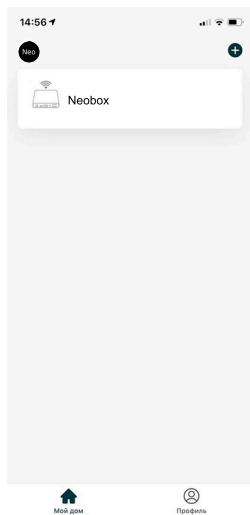

Нажмите на «Режим аудиосвязи», далее «Аудиорежим» и выберите «Двухстороннее аудио». В данном режиме обеспечивается оптимальное качество аудиосвязи между абонентами.

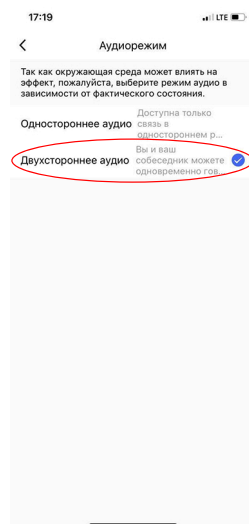
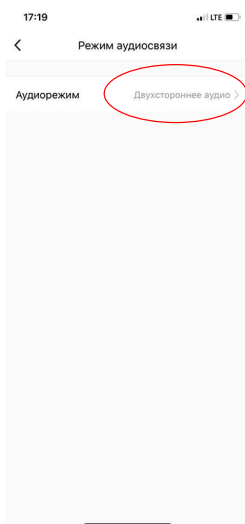
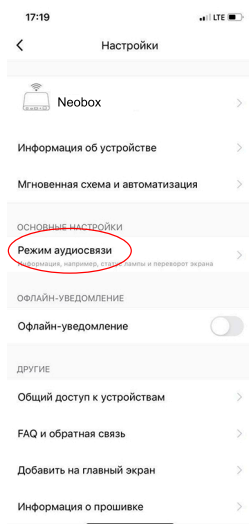

## 8.2 Изменение названия и значка устройства

Для входа в меню изменения значка и названия подключенного устройства в меню «Настройки» выберите имя устройства «Neobox». Для изменения значка или названия кликните на соответствующие пункты меню.

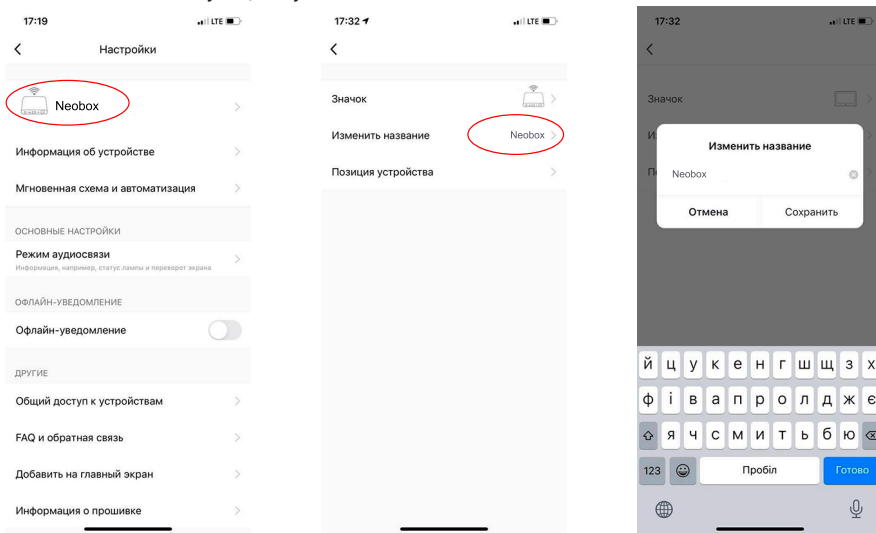

## 8.3 Добавить пользователя

Устройством могут пользоваться все члены вашей семьи. При этом можно открыть доступ с правами администратора (управление замком) или без. Новому пользователю необходимо установить и зарегистрироваться в приложении NeoLight.

В меню «Настройки» выберите «Общий доступ к устройствам» и нажмите «Добавить общий доступ».

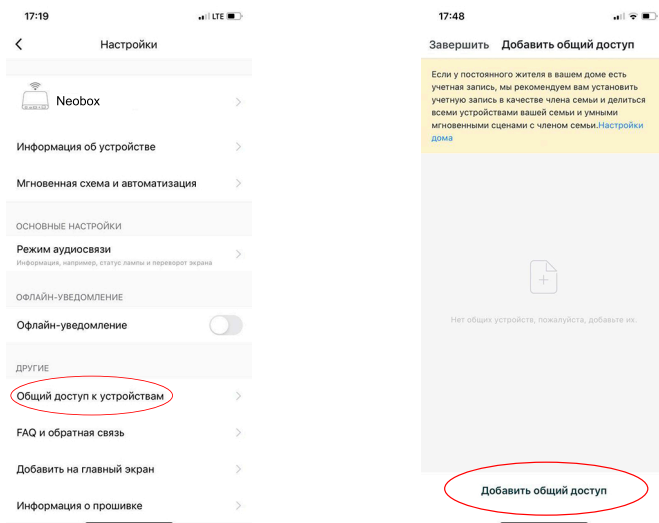



После этого введите регистрационные данные пользователя, которого хотите подключить (электронный адрес или телефон – зависит от того, что он использовал при регистрации). После подключения будет виден список пользователей, которые подключены к вашему устройству.

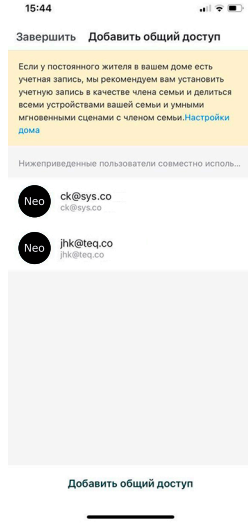
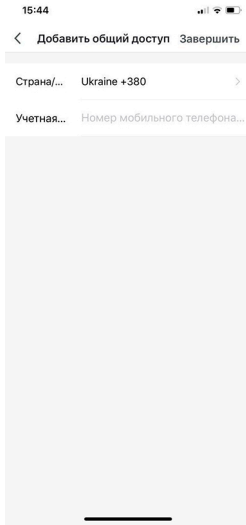

### 8.4 Удалить устройство

В меню «Настройки» выберите «Удалить устройство», после нажмите «Подтвердить».

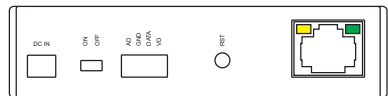
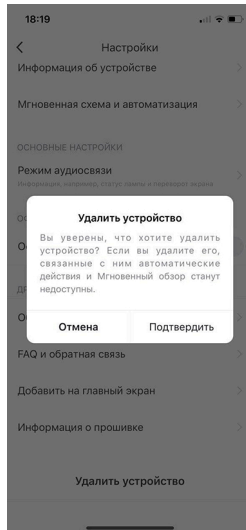
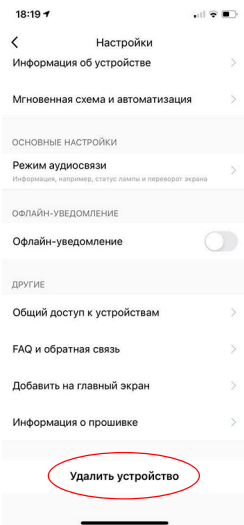

**Важно:** При удалении устройства, сперва необходимо на 5 сек нажать кнопку «Reset» на NeoBox (тогда желтый свет будет указывает на то, что устройство было удалено на NeoBox). Затем зайдите в приложение NeoLight на смартфоне и удалите устройство, как указано выше. Только после этого устройство корректно удалится.

## 8.5 Управление мобильным приложением

### 8.5.1 Качество изображения, отключить динамик, развернуть на весь экран, вход в меню "Настройки", уровень сигнала соединения

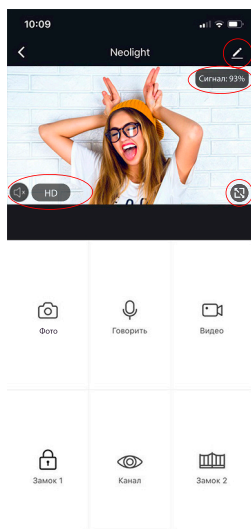

Вход в меню "Настройки"

Сигнал: 93%

Качество соединения монитора с роутером



Развернуть на весь экран

HD

Настройка качества видео (SD или HD)



Включение / отключение динамика

### 8.5.2 Сохранение фото и запись видео

Для сохранения изображения нажмите на иконку , фото сохранятся в галерею телефона. Для Android системы иконка галереи находится внизу экрана.

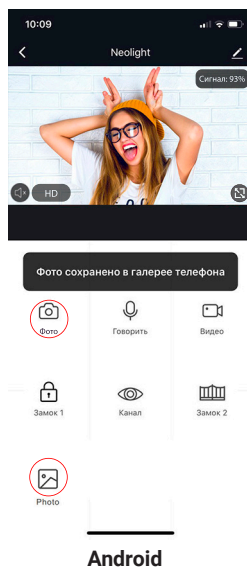
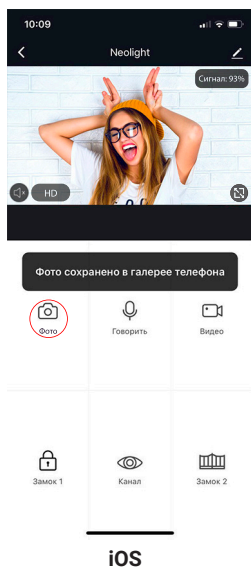

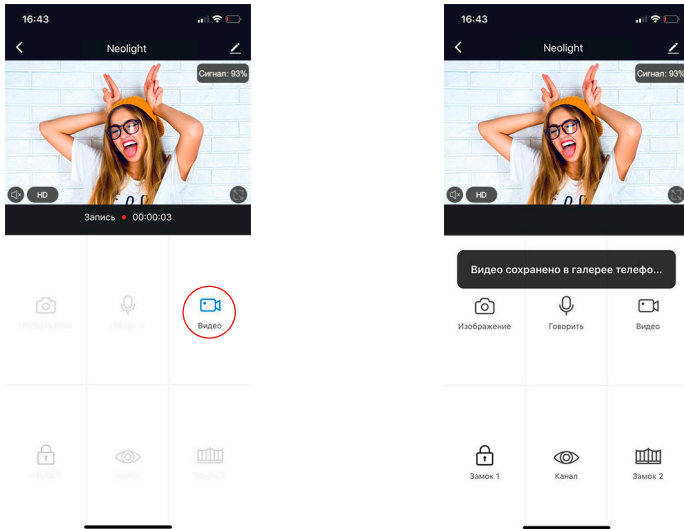

Для начала записи видео нажмите иконку , для остановки записи необходимо еще раз нажать на эту иконку. Видео сохранится в галерею телефона.



### 8.5.3 Открытие замка и ворот, переключение панелей

Для открытия замка нажмите на иконку , при этом на изображении появится индикатор того, что замок открыт.

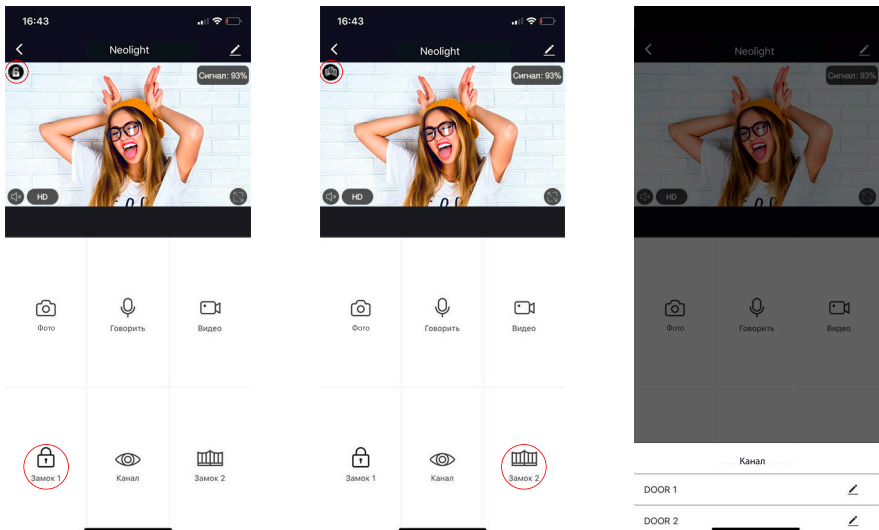

При открытии ворот необходимо нажать иконку , индикатор открытия также появится на изображении.

Для переключения видео между панелями надо нажать на иконку , после этого выбрать необходимую панель.



## 8.6 Режим разговора и прослушивания

Если вы не находитесь в приложении NeoLight, то при поступлении вызова с вызывной панели на монитор, который подключен к NeoBox, на смартфоне появится PUSH-уведомление, при нажатии на которое откроется окно с видео посетителя. Если вы находитесь в приложении NeoLight и происходит вызов – ответить на вызов можно, нажав на кнопку .

В появившемся окне для начала разговора необходимо нажать на иконку . При нажатии на иконку  можно включить или отключить динамик у вызывной панели (где находится посетитель). Для окончания разговора нажмите еще раз на иконку  либо сверните приложение.

**Важно:** для достижения хорошего качества аудио связи необходимо выставить в настройках "Режим аудио" – Двусторонняя аудиосвязь. (см. пункт 8.1).

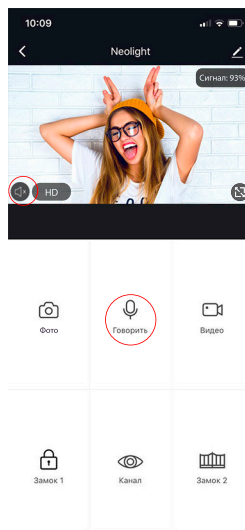
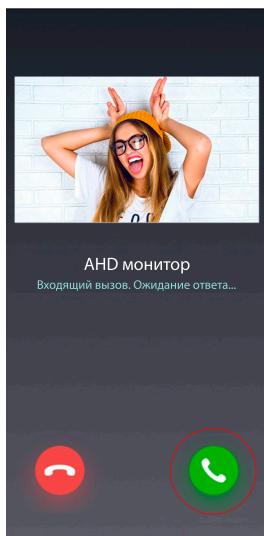

В режиме разговора можно изменять качество видео, делать фото посетителя, снимать видеоролики, открывать дверь или ворота (права администратора) или переключаться между видеоканалами.

**Примечание:** Качество связи зависит от качества соединения адаптера с роутером. Также следует учитывать загруженность Wi-Fi сети в месте установки роутера и адаптера. Проверьте скорость передачи данных Wi-Fi с помощью вашего телефона, подключенного к той же сети. Если качество ниже 2Мбит/с – рекомендуем использовать проводное соединение NeoBox и роутера. Кроме этого интернет в телефоне должен быть не ниже уровня LTE.

## 8.7 Список событий (сигнал тревоги)

В приложении NeoLight есть возможность просматривать список входящих вызовов на телефон при переадресации с NeoBox. Списки формируются по дням, чтобы можно было в любой день просмотреть все входящие вызовы. Для входа в список событий необходимо войти в профиль, далее в "Центр сообщений" и затем выбрать закладку "Сигнал тревоги".

