

Особенности силовых контакторов CEM



→ Возможность установки бокового блок-контакта позволяет сэкономить место по глубине щита



→ Возможность замены катушки питания на другие номинальные величины напряжения



→ Клеммы катушки контактора позволяют подключение фильтра подавления помех тип "RC"

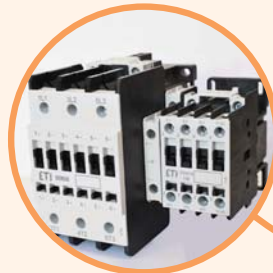

→ При использовании контакторов в схемах АВР предусмотрена возможность применения контакторов различных типоразмеров (CEM09 - CEM105)



→ Фронтальный блок-контакт устанавливается непосредственно на часть подвижного сердечника, обеспечивая точную сигнализацию состояния силовых контактов



→ Клеммы контакторов предусматривают возможность одновременного подключения не только одножильных и многожильных проводников, но и проводников разного сечения



→ Конструкция контактора позволяет монтаж как на шину TH 35, так и на монтажную панель (до CEM105)



→ Для реализации функции защиты от перегрузки применяются тепловые реле RE..., а также предусмотрена возможность установки теплового реле на шину TH 35 с помощью специального адаптера BF

Контакты силовые CEM

Особенности:

- возможность установки дополнительных контактов, механической блокировки, „RC“, фильтров,
- монтаж на шину TH35 либо на монтажную панель с помощью винтов,
- высокий механический и электрический ресурс,
- универсальные дополнительные контакты.

Применение - Контакты силовые предназначены для коммутации электрической нагрузки в однофазных и трехфазных сетях мощностью до 160 kW (U=400V, AC3).

Технические характеристики:

Соответствие стандартам	PN-IEC/PN-EN 60 947,DIN VDE 0660, UL, CSA
Климатическая устойчивость	Согласно с IEC68-2
Рабочая температура	от -25°C до +55°C
Напряжение изоляции	1000V



Контакты силовые CEM		Тип	Код	Тип	Код
1	Контактор 24V 50/60Hz	CEM9.10-24V-50/60Hz	4642120	CEM9.01-24V-50/60Hz	4642110
2	Контактор 42V 50/60Hz	CEM9.10-42V-50/60Hz	4642125	CEM9.01-42V-50/60Hz	4642115
3	Контактор 48V 50/60Hz	CEM9.10-48V-50/60Hz	4642121	CEM9.01-48V-50/60Hz	4642111
4	Контактор 110V 50/60Hz	CEM9.10-110V-50/60Hz	4642122	CEM9.01-110V-50/60Hz	4642112
5	Контактор 230V 50/60Hz	CEM9.10-230V-50/60Hz	4642123	CEM9.01-230V-50/60Hz	4642113
6	Контактор 400V 50/60Hz	CEM9.10-400V-50/60Hz	4642124	CEM9.01-400V-50/60Hz	4642114
7	Контактор 24V DC	CEM9.10-24V DC	4642220	CEM9.01-24V DC	4642210
8	Контактор 220V DC	CEM9.10-220V DC	4642221	CEM9.01-220V DC	4642211
9	Номинальный ток AC1 (A)	25		25	
10	Номинальный ток AC3 (A)	9		9	
11	Номинальная мощность U=400V AC3 (kW)	4		4	
12	Вес AC/DC (кг)	0,295/0,51		0,295/0,51	
АКСЕССУАРЫ					
13	Дополнительный контакт 1NO	BCXMFЕ10	4641510	BCXMFЕ10	4641510
14	Дополнительный контакт 1NC	BCXMFЕ01	4641501	BCXMFЕ01	4641501
15	Дополнительный контакт 1NO (быстрое замыкание)	BCXMFАЕ10	4642510	BCXMFАЕ10	4642510
16	Дополнительный контакт 1NC (задержка размыкания)	BCXMFRE01	4643510	BCXMFRE01	4643510
17	Дополнительный контакт боковой 1NO+1NC	BCXMLE11	4644511	BCXMLE11	4644511
18	Дополнительный контакт боковой 2NO	BCXMLE20	4644520	BCXMLE20	4644520
19	Дополнительный контакт боковой 1NO+1NC (для монтажа больше 2 контактов на сторону)	BCXMRLE11	4645211	BCXMRLE11	4645211
20	Дополнительный контакт боковой 2NO (для монтажа больше 2 контактов на сторону)	BCXMRLE20	4645520	BCXMRLE20	4645520
21	Механическая блокировка	BLIME9-105	4643601	BLIME9-105	4643601
22	Фильтр "RC" 24-48V AC	BAMRCE4	4642701	BAMRCE4	4642701
23	Фильтр "RC" 50-127V AC	BAMRCE5	4642702	BAMRCE5	4642702
24	Фильтр "RC" 130-250V AC	BAMRCE6	4642703	BAMRCE6	4642703
25	Фильтр "RC" 12-600V DC	BAMDIE10	4643701	BAMDIE10	4643701
26	Тепловое реле	RE27D	таб. 1 стр. 175	RE27D	таб. 1 стр. 175
Схема контактов					

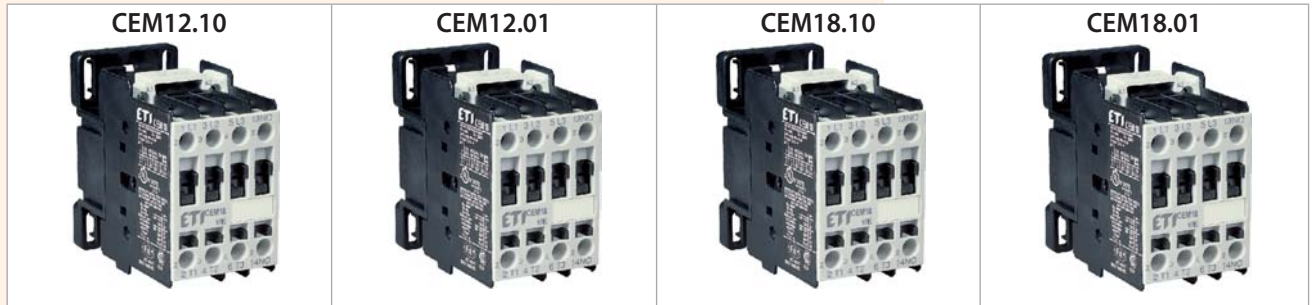

CEM12.10		CEM12.01		CEM18.10		CEM18.01	
Тип	Код	Тип	Код	Тип	Код	Тип	Код
CEM12.10-24V-50/60Hz	4643120	CEM12.01-24V-50/60Hz	4643110	CEM18.10-24V-50/60Hz	4644120	CEM18.01-24V-50/60Hz	4644110
CEM12.10-42V-50/60Hz	4643125	CEM12.01-42V-50/60Hz	4643115	CEM18.10-42V-50/60Hz	4644125	CEM18.01-42V-50/60Hz	4644115
CEM12.10-48V-50/60Hz	4643121	CEM12.01-48V-50/60Hz	4643111	CEM18.10-48V-50/60Hz	4644121	CEM18.01-48V-50/60Hz	4644111
CEM12.10-110V-50/60Hz	4643122	CEM12.01-110V-50/60Hz	4643112	CEM18.10-110V-50/60Hz	4644122	CEM18.01-110V-50/60Hz	4644112
CEM12.10-230V-50/60Hz	4643123	CEM12.01-230V-50/60Hz	4643113	CEM18.10-230V-50/60Hz	4644123	CEM18.01-230V-50/60Hz	4644113
CEM12.10-400V-50/60Hz	4643124	CEM12.01-400V-50/60Hz	4643114	CEM18.10-400V-50/60Hz	4644124	CEM18.01-400V-50/60Hz	4644114
CEM12.10-24V DC	4643220	CEM12.01-24V DC	4643210	CEM18.10-24V DC	4644220	CEM18.01-24V DC	4644210
CEM12.10-220V DC	4643221	CEM12.01-220V DC	4643211	CEM18.10-220V DC	4644221	CEM18.01-220V DC	4644211
25		25		32		32	
12		12		18		18	
5,5		5,5		7,5		7,5	
0,295/0,51		0,295/0,51		0,295/0,51		0,295/0,51	
BCXMFЕ10	4641510	BCXMFЕ10	4641510	BCXMFЕ10	4641510	BCXMFЕ10	4641510
BCXMFЕ01	4641501	BCXMFЕ01	4641501	BCXMFЕ01	4641501	BCXMFЕ01	4641501
BCXMFАЕ10	4642510	BCXMFАЕ10	4642510	BCXMFАЕ10	4642510	BCXMFАЕ10	4642510
BCXMFRE01	4643510	BCXMFRE01	4643510	BCXMFRE01	4643510	BCXMFRE01	4643510
BCXMLE11	4644511	BCXMLE11	4644511	BCXMLE11	4644511	BCXMLE11	4644511
BCXMLE20	4644520	BCXMLE20	4644520	BCXMLE20	4644520	BCXMLE20	4644520
BCXMRLE11	4645211	BCXMRLE11	4645211	BCXMRLE11	4645211	BCXMRLE11	4645211
BCXMRLE20	4645520	BCXMRLE20	4645520	BCXMRLE20	4645520	BCXMRLE20	4645520
BLIME9-105	4643601	BLIME9-105	4643601	BLIME9-105	4643601	BLIME9-105	4643601
BAMRCE4	4642701	BAMRCE4	4642701	BAMRCE4	4642701	BAMRCE4	4642701
BAMRCE5	4642702	BAMRCE5	4642702	BAMRCE5	4642702	BAMRCE5	4642702
BAMRCE6	4642703	BAMRCE6	4642703	BAMRCE6	4642703	BAMRCE6	4642703
BAMDIE10	4643701	BAMDIE10	4643701	BAMDIE10	4643701	BAMDIE10	4643701
RE27D	таб. 1 стр. 175	RE27D	таб. 1 стр. 175	RE27D	таб. 1 стр. 175	RE27D	таб. 1 стр. 175

CEM25.00



CEM25.10*



Контакторы CEM		Тип	Код	Тип	Код
1	Контактор 24V 50/60Hz	CEM25.00-24V-50/60Hz	4645100	CEM25.10-24V-50/60Hz	4645120
2	Контактор 42V 50/60Hz	CEM25.00-42V-50/60Hz	4645105		
3	Контактор 48V 50/60Hz	CEM25.00-48V-50/60Hz	4645101	CEM25.10-48V-50/60Hz	4645121
4	Контактор 110V 50/60Hz	CEM25.00-110V-50/60Hz	4645102	CEM25.10-110V-50/60Hz	4645122
5	Контактор 230V 50/60Hz	CEM25.00-230V-50/60Hz	4645103	CEM25.10-230V-50/60Hz	4645123
6	Контактор 400V 50/60Hz	CEM25.00-400V-50/60Hz	4645104	CEM25.10-400V-50/60Hz	4645124
7	Контактор 24V DC	CEM25.00-24V DC	4645200	CEM25.10-24V DC	4645220
8	Контактор 220V DC	CEM25.00-220V DC	4645201	CEM25.10-220V DC	4645221
9	Номинальный ток AC1(A)	45		45	
10	Номинальный ток AC3(A)	25		25	
11	Номинальная мощность U=400V AC3 (kW)	11		11	
12	Вес AC/DC (кг)	0,295/0,51		0,295/0,51	
АКСЕССУАРЫ					
13	Дополнительный контакт 1NO	BCXMF10	4641510	BCXMF10	4641510
14	Дополнительный контакт 1NC	BCXMF01	4641501	BCXMF01	4641501
15	Дополнительный контакт 1NO (быстрое замыкание)	BCXMF10	4642510	BCXMF10	4642510
16	Дополнительный контакт 1NC (задержка размыкания)	BCXMF01	4643510	BCXMF01	4643510
17	Дополнительный контакт боковой 1NO+1NC	BCXMLE11	4644511	BCXMLE11	4644511
18	Дополнительный контакт боковой 2NO	BCXMLE20	4644520	BCXMLE20	4644520
19	Дополнительный контакт боковой 1NO+1NC (для монтажа больше 2 контактов на сторону)	BCXMRLE11	4645211	BCXMRLE11	4645211
20	Дополнительный контакт боковой 2NO (для монтажа больше 2 контактов на сторону)	BCXMRLE20	4645520	BCXMRLE20	4645520
21	Механическая блокировка	BLIME9-105	4643601	BLIME9-105	4643601
22	Фильтр "RC" 24-48V AC	BAMRCE4	4642701	BAMRCE4	4642701
23	Фильтр "RC" 50-127V AC	BAMRCE5	4642702	BAMRCE5	4642702
24	Фильтр "RC" 130-250V AC	BAMRCE6	4642703	BAMRCE6	4642703
25	Фильтр "RC" 12-600V DC	BAMDIE10	4643701	BAMDIE10	4643701
26	Тепловое реле	RE27D	таб. 1 стр. 175	RE27D	таб. 1 стр. 175
Схема контактов					

* В комплекте дополнительный контакт фронтальный BCXMF10

Контакты силовые

CEM25.01*		CEM32.00		CEM32.10*		CEM32.01*	
Тип	Код	Тип	Код	Тип	Код	Тип	Код
CEM25.01-24V-50/60Hz	4645110	CEM32.00-24V-50/60Hz	4646100	CEM32.10-24V-50/60Hz	4646120	CEM32.01-24V-50/60Hz	4646110
		CEM32.00-42V-50/60Hz	4646105				
CEM25.01-48V-50/60Hz	4645111	CEM32.00-48V-50/60Hz	4646101	CEM32.10-48V-50/60Hz	4646121	CEM32.01-48V-50/60Hz	4646111
CEM25.01-110V-50/60Hz	4645112	CEM32.00-110V-50/60Hz	4646102	CEM32.10-110V-50/60Hz	4646122	CEM32.01-110V-50/60Hz	4646112
CEM25.01-230V-50/60Hz	4645113	CEM32.00-230V-50/60Hz	4646103	CEM32.10-230V-50/60Hz	4646123	CEM32.01-230V-50/60Hz	4646113
CEM25.01-400V-50/60Hz	4645114	CEM32.00-400V-50/60Hz	4646104	CEM32.10-400V-50/60Hz	4646124	CEM32.01-400V-50/60Hz	4646114
CEM25.01-24V DC	4645210	CEM32.00-24V DC	4646200	CEM32.10-24V DC	4646220	CEM32.01-24V DC	4646210
CEM25.01-220V DC	4645211	CEM32.00-220V DC	4646201	CEM32.10-220V DC	4646221	CEM32.01-220V DC	4646211
45		60		60		60	
25		32		32		32	
11		15		15		15	
0,295/0,51		0,52/0,85		0,52/0,85		0,52/0,85	
BCXMFЕ10	4641510	BCXMFЕ10	4641510	BCXMFЕ10	4641510	BCXMFЕ10	4641510
BCXMFЕ01	4641501	BCXMFЕ01	4641501	BCXMFЕ01	4641501	BCXMFЕ01	4641501
BCXMFАЕ10	4642510	BCXMFАЕ10	4642510	BCXMFАЕ10	4642510	BCXMFАЕ10	4642510
BCXMFRE01	4643510	BCXMFRE01	4643510	BCXMFRE01	4643510	BCXMFRE01	4643510
BCXMLE11	4644511	BCXMLE11	4644511	BCXMLE11	4644511	BCXMLE11	4643511
BCXMLE20	4644520	BCXMLE20	4644520	BCXMLE20	4644520	BCXMLE20	4644520
BCXMRLE11	4645211	BCXMRLE11	4645211	BCXMRLE11	4645211	BCXMRLE11	4645211
BCXMRLE20	4645520	BCXMRLE20	4645520	BCXMRLE20	4645520	BCXMRLE20	4645520
BLIME9-105	4643601	BLIME9-105	4643601	BLIME9-105	4643601	BLIME9-105	4643601
BAMRCE4	4642701	BAMRCE4	4642701	BAMRCE4	4642701	BAMRCE4	4642701
BAMRCE5	4642702	BAMRCE5	4642702	BAMRCE5	4642702	BAMRCE5	4642702
BAMRCE6	4642703	BAMRCE6	4642703	BAMRCE6	4642703	BAMRCE6	4642703
BAMDIE10	4643701	BAMDIE10	4643701	BAMDIE10	4643701	BAMDIE10	4643701
RE27D	таб. 1 стр. 175	RE67.1D	таб. 1 стр. 175	RE67.1D	таб. 1 стр. 175	RE67.1D	таб. 1 стр. 175

* В комплекте дополнительный контакт фронтальный BCXMFЕ 10 или BCXMFЕ 01



Контакторы CEM		Тип	Код	Тип	Код
1	Контактор 24V 50/60Hz	CEM40.00-24V-50/60Hz	4647100	CEM40.11-24V-50/60Hz	4647130
2	Контактор 42V 50/60Hz	CEM40.00-42V-50/60Hz	4647105		
3	Контактор 48V 50/60Hz	CEM40.00-48V-50/60Hz	4647101	CEM40.11-48V-50/60Hz	4647131
4	Контактор 110V 50/60Hz	CEM40.00-110V-50/60Hz	4647102	CEM40.11-110V-50/60Hz	4647132
5	Контактор 230V 50/60Hz	CEM40.00-230V-50/60Hz	4647103	CEM40.11-230V-50/60Hz	4647133
6	Контактор 400V 50/60Hz	CEM40.00-400V-50/60Hz	4647104	CEM40.11-400V-50/60Hz	4647134
7	Контактор 24V DC	CEM40.00-24V DC	4647200	CEM40.11-24V DC	4647230
8	Контактор 220V DC	CEM40.00-220V DC	4647201	CEM40.11-220V DC	4647231
9	Номинальный ток AC1(A)	60		60	
10	Номинальный ток AC3(A)	40		40	
11	Номинальная мощность U=400V AC3 (kW)	18,5		18,5	
12	Вес AC/DC (кг)	0,54/0,85		0,54/0,85	
АКСЕССУАРЫ					
13	Дополнительный контакт 1NO	BCXMFЕ10	4641510	BCXMFЕ10	4641510
14	Дополнительный контакт 1NC	BCXMFЕ01	4641501	BCXMFЕ01	4641501
15	Дополнительный контакт 1NO (быстрое замыкание)	BCXMFАЕ10	4642510	BCXMFАЕ10	4642510
16	Дополнительный контакт 1NC (задержка размыкания)	BCXMFRE01	4643510	BCXMFRE01	4643510
17	Дополнительный контакт боковой 1NO+1NC	BCXMLE11	4644511	BCXMLE11	4644511
18	Дополнительный контакт боковой 2NO	BCXMLE20	4644520	BCXMLE20	4644520
19	Дополнительный контакт боковой 1NO+1NC (для монтажа больше 2 контактов на сторону)	BCXMRLE11	4645211	BCXMRLE11	4645211
20	Дополнительный контакт боковой 2NO (для монтажа больше 2 контактов на сторону)	BCXMRLE20	4645520	BCXMRLE20	4645520
21	Механическая блокировка	BLIME9-105	4643601	BLIME9-105	4643601
22	Фильтр "RC" 24-48V AC	BAMRCE4	4642701	BAMRCE4	4642701
23	Фильтр "RC" 50-127V AC	BAMRCE5	4642702	BAMRCE5	4642702
24	Фильтр "RC" 130-250V AC	BAMRCE6	4642703	BAMRCE6	4642703
25	Фильтр "RC" 12-600V DC	BAMDIE10	4643701	BAMDIE10	4643701
26	Тепловое реле	RE67.1D	таб. 1 стр. 175	RE67.1D	таб. 1 стр. 175
Схема контактов					

* В комплекте дополнительный контакт фронтальный BCXMFЕ 10 и BCXMFЕ 01

CEM50.00		CEM50.11*		CEM65.00		CEM65.11*	
Тип	Код	Тип	Код	Тип	Код	Тип	Код
CEM50.00-24V-50/60Hz	4648100	CEM50.11-24V-50/60Hz	4648130	CEM65.00-24V-50/60Hz	4649100	CEM65.11-24V-50/60Hz	4649130
CEM50.00-42V-50/60Hz	4648105			CEM65.00-42V-50/60Hz	4649105		
CEM50.00-48V-50/60Hz	4648101	CEM50.11-48V-50/60Hz	4648131	CEM65.00-48V-50/60Hz	4649101	CEM65.11-48V-50/60Hz	4649131
CEM50.00-110V-50/60Hz	4648102	CEM50.11-110V-50/60Hz	4648132	CEM65.00-110V-50/60Hz	4649102	CEM65.11-110V-50/60Hz	4649132
CEM50.00-230V-50/60Hz	4648103	CEM50.11-230V-50/60Hz	4648133	CEM65.00-230V-50/60Hz	4649103	CEM65.11-230V-50/60Hz	4649133
CEM50.00-400V-50/60Hz	4648104	CEM50.11-400V-50/60Hz	4648134	CEM65.00-400V-50/60Hz	4649104	CEM65.11-400V-50/60Hz	4649134
CEM50.00-24V DC	4648200	CEM50.11-24V DC	4648230	CEM65.00-24V DC	4649200	CEM65.11-24V DC	4649230
CEM50.00-220V DC	4648201	CEM50.11-220V DC	4648231	CEM65.00-220V DC	4649201	CEM65.11-220V DC	4649230
80		80		110		110	
50		50		65		65	
22		22		30		30	
1,105/1,24		1,105/1,24		1,12/1,24		1,12/1,24	
BCXMF10	4641510	BCXMF10	4641510	BCXMF10	4641510	BCXMF10	4641510
BCXMF01	4641501	BCXMF01	4641501	BCXMF01	4641501	BCXMF01	4641501
BCXMF0E10	4642510	BCXMF0E10	4642510	BCXMF0E10	4642510	BCXMF0E10	4642510
BCXMF0E01	4643510	BCXMF0E01	4643510	BCXMF0E01	4643510	BCXMF0E01	4643510
BCXMLE11	4644511	BCXMLE11	4644511	BCXMLE11	4644511	BCXMLE11	4644511
BCXMLE20	4644520	BCXMLE20	4644520	BCXMLE20	4644520	BCXMLE20	4644520
BCXMRLE11	4645211	BCXMRLE11	4645211	BCXMRLE11	4645211	BCXMRLE11	4645211
BCXMRLE20	4645520	BCXMRLE20	4645520	BCXMRLE20	4645520	BCXMRLE20	4645520
BLIME9-105	4643601	BLIME9-105	4643601	BLIME9-105	4643601	BLIME9-105	4643601
BAMRCE7	4642705	BAMRCE7	4642705	BAMRCE7	4642705	BAMRCE7	4642705
BAMRCE8	4642706	BAMRCE8	4642706	BAMRCE8	4642706	BAMRCE8	4642706
BAMRCE9	4642707	BAMRCE9	4642707	BAMRCE9	4642707	BAMRCE9	4642707
BAMDIE10	4643701	BAMDIE10	4643701	BAMDIE10	4643701	BAMDIE10	4643701
RE67.2D	таб. 1 стр. 175	RE67.2D	таб. 1 стр. 175	RE67.2D	таб. 1 стр. 175	RE67.2D	таб. 1 стр. 175

* В комплекте дополнительный контакт фронтальный BCXMF10 и BCXMF01

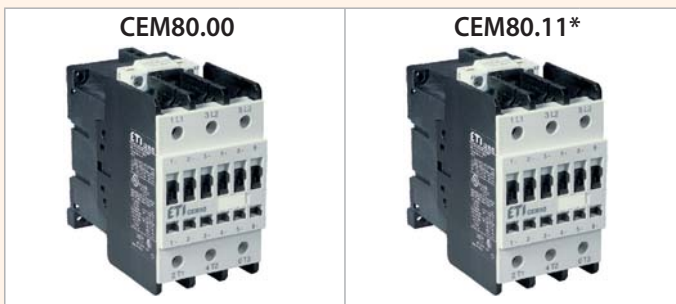

Контакторы CEM		Тип	Код	Тип	Код
1	Контактор 24V 50/60Hz	CEM80.00-24V-50/60Hz	4650100	CEM80.11-24V-50/60Hz	4650130
2	Контактор 42V 50/60Hz	CEM80.00-42V-50/60Hz	4650105		
3	Контактор 48V 50/60Hz	CEM80.00-48V-50/60Hz	4650101	CEM80.11-48V-50/60Hz	4650131
4	Контактор 110V 50/60Hz	CEM80.00-110V-50/60Hz	4650102	CEM80.11-110V-50/60Hz	4650132
5	Контактор 230V 50/60Hz	CEM80.00-230V-50/60Hz	4650103	CEM80.11-230V-50/60Hz	4650133
6	Контактор 400V 50/60Hz	CEM80.00-400V-50/60Hz	4650104	CEM80.11-400V-50/60Hz	4650134
7	Контактор 24V DC	CEM80.00-24V DC	4650200	CEM80.11-24V DC	4650230
8	Контактор 220V DC	CEM80.00-220V DC	4650201	CEM80.11-220V DC	4650231
9	Номинальный ток AC1(A)	110		110	
10	Номинальный ток AC3(A)	80		80	
11	Номинальная мощность U=400V AC3 (kW)	37		37	
12	Вес AC/DC (кг)	1,13/1,24		1,13/1,24	
АКСЕССУАРЫ					
13	Дополнительный контакт 1NO	BCXMFЕ10	4641510	BCXMFЕ10	4641510
14	Дополнительный контакт 1NC	BCXMFЕ01	4641501	BCXMFЕ01	4641501
15	Дополнительный контакт 1NO (быстрое замыкание)	BCXMFАЕ10	4642510	BCXMFАЕ10	4642510
16	Дополнительный контакт 1NC (задержка размыкания)	BCXMFRE01	4643510	BCXMFRE01	4643510
17	Дополнительный контакт боковой 1NO+1NC	BCXMLE11	4644511	BCXMLE11	4644511
18	Дополнительный контакт боковой 2NO	BCXMLE20	4644520	BCXMLE20	4644520
19	Дополнительный контакт боковой 1NO+1NC (для монтажа больше 2 контактов на сторону)	BCXMRLE11	4645211	BCXMRLE11	4645211
20	Дополнительный контакт боковой 2NO (для монтажа больше 2 контактов на сторону)	BCXMRLE20	4645520	BCXMRLE20	4645520
21	Механическая блокировка	BLIME9-105	4643601	BLIME9-105	4643601
22	Фильтр "RC" 24-48VAC	BAMRCE7	4642705	BAMRCE7	4642705
23	Фильтр "RC" 50-127VAC	BAMRCE8	4642706	BAMRCE8	4642706
24	Фильтр "RC" 130-250VAC	BAMRCE9	4642707	BAMRCE9	4642707
25	Фильтр "RC" 12-600VDC	BAMDIE10	4643701	BAMDIE10	4643701
26	Тепловое реле	RE67.2D	таб. 1 стр. 175	RE67.2D	таб. 1 стр. 175
Схема контактов					

* В комплекте дополнительный контакт фронтальный BCXMFЕ 10 и BCXMFЕ 01

CEM95.00		CEM95.11*		CEM105.00		CEM105.11*	
Тип	Код	Тип	Код	Тип	Код	Тип	Код
CEM95.00-24V-50/60Hz	4651100	CEM95.11-24V-50/60Hz	4651130	CEM105.00-24V-50/60Hz	4652100	CEM105.11-24V-50/60Hz	4652130
CEM95.00-42V-50/60Hz	4651105			CEM105.00-42V-50/60Hz	4652105		
CEM95.00-48V-50/60Hz	4651101	CEM95.11-48V-50/60Hz	4651131	CEM105.00-48V-50/60Hz	4652101	CEM105.11-48V-50/60Hz	4652131
CEM95.00-110V-50/60Hz	4651102	CEM95.11-110V-50/60Hz	4651132	CEM105.00-110V-50/60Hz	4652102	CEM105.11-110V-50/60Hz	4652132
CEM95.00-230V-50/60Hz	4651103	CEM95.11-230V-50/60Hz	4651133	CEM105.00-230V-50/60Hz	4652103	CEM105.11-230V-50/60Hz	4652133
CEM95.00-400V-50/60Hz	4651104	CEM95.11-400V-50/60Hz	4651134	CEM105.00-400V-50/60Hz	4652104	CEM105.11-400V-50/60Hz	4652134
CEM95.00-24V DC	4651200	CEM95.11-24V DC	4651230	CEM105.00-24V DC	4652200	CEM105.11-24V DC	4652230
CEM95.00-220V DC	4651201	CEM95.11-220V DC	4651231	CEM105.00-220V DC	4652201	CEM105.11-220V DC	4652231
140		140		140		140	
95		95		105		105	
45		45		55		55	
1,45/1,5		1,45/1,5		1,47/1,5		1,47/1,5	
BCXMFЕ10	4641510	BCXMFЕ10	4641510	BCXMFЕ10	4641510	BCXMFЕ10	4641510
BCXMFЕ01	4641501	BCXMFЕ01	4641501	BCXMFЕ01	4641501	BCXMFЕ01	4641501
BCXMFАЕ10	4642510	BCXMFАЕ10	4642510	BCXMFАЕ10	4642510	BCXMFАЕ10	4642510
BCXMFRE01	4643510	BCXMFRE01	4643510	BCXMFRE01	4643510	BCXMFRE01	4643510
BCXMLE11	4644511	BCXMLE11	4644511	BCXMLE11	4644511	BCXMLE11	4644511
BCXMLE20	4644520	BCXMLE20	4644520	BCXMLE20	4644520	BCXMLE20	4644520
BCXMRLE11	4645211	BCXMRLE11	4645211	BCXMRLE11	4645211	BCXMRLE11	4645211
BCXMRLE20	4645520	BCXMRLE20	4645520	BCXMRLE20	4645520	BCXMRLE20	4645520
BLIME9-105	4643601	BLIME9-105	4643601	BLIME9-105	4643601	BLIME9-105	4643601
BAMRCE7	4642705	BAMRCE7	4642705	BAMRCE7	4642705	BAMRCE7	4642705
BAMRCE8	4642706	BAMRCE8	4642706	BAMRCE8	4642706	BAMRCE8	4642706
BAMRCE9	4642707	BAMRCE9	4642707	BAMRCE9	4642707	BAMRCE9	4642707
BAMDIE10	4643701	BAMDIE10	4643701	BAMDIE10	4643701	BAMDIE10	4643701
RE117.1D	таб. 1 стр. 175	RE117.1D	таб. 1 стр. 175	RE117.1D	таб. 1 стр. 175	RE117.1D	таб. 1 стр. 175

* В комплекте дополнительный контакт фронтальный BCXMFЕ 10 и BCXMFЕ 01



Контакторы CEM		Тип	Код	Тип	Код	Тип	Код	Тип	Код	Тип	Код
1	Контактор 24V 50/60Hz	CEM112.22-24V AC	4653140			CEM180.22-24V AC	4655140	CEM250.22-24V AC	4656140		
2	Контактор 48V 50/60Hz	CEM112.22-48V AC	4653141			CEM180.22-48V AC	4655141	CEM250.22-48V AC	4656141		
3	Контактор 110V 50/60Hz	CEM112.22-110V AC	4653142			CEM180.22-110V AC	4655142	CEM250.22-110V AC	4656142		
4	Контактор 230V 50/60Hz	CEM112.22-230V AC	4653143			CEM180.22-230V AC	4655143	CEM250.22-230V AC	4656143		
5	Контактор 400V 50/60Hz	CEM112.22-400V AC	4653144			CEM180.22-400V AC	4655144	CEM250.22-400V AC	4656144		
6	Контактор 24-28V AC/DC	CEM112E.22-28V	4646018	CEM150E.22-28V	4654240	CEM180E.22-28V	4646029	CEM250E.22-28V	4646030	CEM300E.22-28V	4656300
7	Контактор 110-130V AC/DC	CEM112E.22-130V	4646019	CEM150E.22-130V	4646023	CEM180E.22-130V	4646026	CEM250E.22-130V	4646031	CEM300E.22-130V	4656303
8	Контактор 208-250V AC/DC	CEM112E.22-250V	4646020	CEM150E.22-250V	4654241	CEM180E.22-250V	4646027	CEM250E.22-250V	4646032	CEM300E.22-250V	4656304
9	Контактор 360-415V AC/DC	CEM112E.22-415V	4646021	CEM150E.22-415V	4646025	CEM180E.22-415V	4646028	CEM250E.22-415V	4646033	CEM300E.22-415V	4656305
10	Номинальный ток AC1(A)	180		225		225		350		350	
11	Номинальный ток AC3(A)	112		150		180		250		300	
12	Номинальная мощность U=400V AC3 (kW)	55		75		90		132		160	
13	Вес (кг)	2,4		2,4		3,9		6		6,2	
АКСЕССУАРЫ											
14	Дополнительный контакт боковой 1NO+1NC	BCXMLE11	4644511	BCXMLE11	4644511	BCXMLE11	4644511	BCXMLE11	4644511	BCXMLE11	4644511
15	Дополнительный контакт боковой 2NO	BCXMLE20	4644520	BCXMLE20	4644520	BCXMLE20	4644520	BCXMLE20	4644520	BCXMLE20	4644520
16	Дополнительный контакт боковой 1NO+1NC (для монтажа больше 2 контактов на сторону)	BCXMRLE11	4645211	BCXMRLE11	4645211	BCXMRLE11	4645211	BCXMRLE11	4645211	BCXMRLE11	4645211
17	Дополнительный контакт боковой 2NO (для монтажа больше 2 контактов на сторону)	BCXMRLE20	4645520	BCXMRLE20	4645520	BCXMRLE20	4645520	BCXMRLE20	4645520	BCXMRLE20	4645520
18	Механическая блокировка	BLIME112-300E	4643602	BLIME112-300E	4643602	BLIME112-300E	4643602	BLIME112-300E	4643602	BLIME112-300E	4643602
19	Фильтр "RC" 24-48V AC	BAMRCE13	4642708	BAMRCE13	4642708	BAMRCE13	4642708	BAMRCE13	4642708	BAMRCE13	4642708
20	Фильтр "RC" 50-250V AC	BAMRCE14	4642711	BAMRCE14	4642711	BAMRCE14	4642711	BAMRCE14	4642711	BAMRCE14	4642711
21	Тепловое реле	RE117.2D	стр. 175	RE317D	стр. 175	RE317D	стр. 175	RE317D	стр. 175	RE317D	стр. 175
Схема контактов											

* В комплекте два дополнительных контакта боковых BCXMLE 11

Таблица 1 Тепловые реле

Тип контактора	Диапазон регулировки тепловой защиты (А)	Дополнительная защита предохранителем gL (А)	Тип	Код	Вес (кг)
CE07 CE107 CEC CECA	0.28...0.4	2	RE17D-0,4	4641400	0,15
	0.4...0.63	2	RE17D-0,63	4641401	
	0.56...0.8	2	RE17D-0,8	4641402	
	0.8...1.2	4	RE17D-1,2	4641403	
	1.2...1.8	6	RE17D-1,8	4641404	
	1.8...2.8	6	RE17D-2,8	4641405	
	2.8...4	10	RE17D-4,0	4641406	
	4...6.3	16	RE17D-6,3	4641407	
	5.6...8	20	RE17D-8,0	4641408	
	7...10	25	RE17D-10	4641409	
	8...12.5	35	RE17D-12,5	4641410	
10...15	35	RE17D-15	4641411		
11...17	35	RE17D-17	4641412		
CEM9...CEM25	0.28...0.4	2	RE27D-0,4	4642400	0,147
	0.4...0.63	2	RE27D-0,63	4642401	
	0.56...0.8	2	RE27D-0,8	4642402	
	0.8...1.2	4	RE27D-1,2	4642403	
	1.2...1.8	6	RE27D-1,8	4642404	
	1.8...2.8	6	RE27D-2,8	4642405	
	2.8...4	10	RE27D-4,0	4642406	
	4...6.3	16	RE27D-6,3	4642407	
	5.6...8	20	RE27D-8,0	4642408	
	7...10	25	RE27D-10	4642409	
	8...12.5	25	RE27D-12,5	4642410	
	10...15	35	RE27D-15	4642411	
	11...17	35	RE27D-17	4642412	
15...23	50	RE27D-23	4642413		
22...32	63	RE27D-32	4642414		
CEM32...40	25...40	80	RE67.1D-40	4643415	0,3
	32...50	100	RE67.1D-50	4643416	
CEM50...CEM80	40...57	100	RE67.2D-57	4644417	0,31
	50...63	100	RE67.2D-63	4644418	
	57...70	125	RE67.2D-70	4644419	
	63...80	125	RE67.2D-80	4644420	
CEM95...CEM105	75...97	200	RE117.1D-97	4645421	0,52
	90...112	250	RE117.1D-112	4645422	
CEM112(E)	75...97	200	RE117.2D-97	4646421	0,55
	90...112	250	RE117.2D-112	4646422	
CEM150E...CEM300(E)	100...150	315	RE317D-150	4647423	0,9
	140...215	355	RE317D-215	4647424	
	200...310	500	RE317D-310	4647425	



RE17D



RE27D



RE67D



RE117.1D



RE117.2D



RE317D

Адаптер для монтажа теплового реле на шину TH35

	Тепловое реле	Тип	Код	Вес (г)
	RE27D	BF27D	4641901	50
	RE67.1D	BFE67.1D	4641902	95
	RE67.2D	BFE67.2D	4641904	95
	RE117.1D	BF117D	4641903	110

Аксессуары к контакторам СЕМ



Блок-контакт (фронтальный)

Тип	Код	Описание	Контакты	Вес (г)	Упаковка (шт.)
BCXMFЕ10	4641510	1 NO	СЕМ9-СЕМ105	15	1
BCXMFЕ01	4641501	1 NC	СЕМ9-СЕМ105	15	1
BCXMFАЕ10	4642510	1 NO (сопережением)	СЕМ9-СЕМ105	15	1
BCXMFRE01	4643510	1 NC (с задержкой)	СЕМ9-СЕМ105	15	1

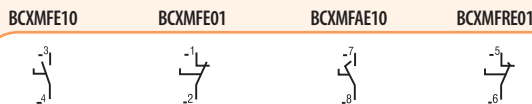

Блок-контактов (боковой)

Тип	Код	Описание	Контакты	Вес (г)	Упаковка (шт.)
BCXMLE11	4644511	1 NO - 1 NC	СЕМ9-СЕМ300	15	1
BCXMLE20	4644520	2 NO	СЕМ9-СЕМ300	15	1
BCXMRLE11	4645511	1 NO - 1 NC	СЕМ9-СЕМ300	15	1
BCXMRLE20	4645520	2 NO	СЕМ9-СЕМ300	15	1



- для контакторов СЕМ9-СЕМ40 количество дополнительных фронтальных контактов - 4 шт., боковых - 2 шт.
 - для контакторов СЕМ50-СЕМ105 количество дополнительных фронтальных контактов - 6 шт., боковых - 2 шт.
 - для контакторов СЕМ112-СЕМ300 количество дополнительных боковых контактов - 4 шт.

Механическая блокировка

Тип	Код	Контакты	Вес (г)	Упаковка (шт.)
BLIME 9-105	4643601	СЕМ 9 - СЕМ 105	50	1
BLIME 112-300 E	4643602	СЕМ 112 - СЕМ 300	150	1



BLIME 9-105



BLIME 112-300 E

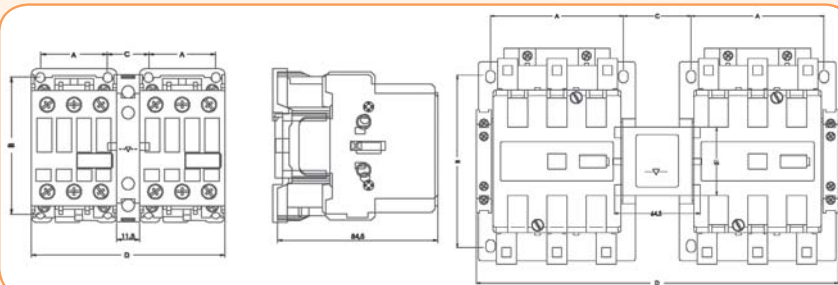

Габаритные размеры	BLIME 9-105				Габаритные размеры	BLIME 112-300E			
	A	B	C	D		A	B	C	D
СЕМ9...25	35	72,5	22	102	СЕМ112...150	100	130	51	272,5
СЕМ32...40	45	79	22	122	СЕМ180	110	160	58,5	303,5
СЕМ50...80	57	90	22	144	СЕМ250...300	120	180	57	325,4
СЕМ95...105	57	90	29	162					

Фильтр подавления помех

Тип	Код	Напряжение	Контакты	Вес (г)	Упаковка (шт.)
RCE01	4641701	24-48 VAC	CE07, CEI07	14	1
RCE06	4641702	110-220 VAC	CE07, CEI07	14	1
RCE10	4641703	380-400 VAC	CE07, CEI07	14	1
BAMRCE4	4642701	24-48 VAC	СЕМ9-СЕМ40	14	1
BAMRCE5	4642702	50-127 VAC	СЕМ9-СЕМ40	14	1
BAMRCE6	4642703	130-250 VAC	СЕМ9-СЕМ40	14	1
BAMRCE7	4642705	24-48 VAC	СЕМ50-СЕМ105	14	1
BAMRCE8	4642706	50-127 VAC	СЕМ50-СЕМ105	14	1
BAMRCE9	4642707	130-250 VAC	СЕМ50-СЕМ105	14	1
BAMDIE10	4643701	12-600 VDC	СЕМ9-СЕМ105	14	1
BAMRCE13	4642708	24-48 VAC	СЕМ112-СЕМ250	14	1
BAMRCE14	4642711	50-250 VAC	СЕМ112-СЕМ250	14	1



Катушки управления						
Тип	Код	AC; DC	Контакты	Вес (г)	Упаковка (шт.)	
BCAE4-25-24 V-50/60 Hz	4641810	AC	CEM9 - CEM25	65	1	
BCAE4-25-48 V-50/60 Hz	4641811	AC				
BCAE4-25-110 V-50/60 Hz	4641812	AC				
BCAE4-25-230 V-50/60 Hz	4641813	AC				
BCAE4-25-400 V-50/60 Hz	4641814	AC				
BCCE-25-24 V DC	4642810	DC				
BCCE-25-48 V DC	4642811	DC				
BCCE-25-110 V DC	4642812	DC				
BCCE-25-220 V DC	4642813	DC				
BCAE-40-24 V-50/60 Hz	4641820	AC		CEM32 - CEM40		110
BCAE-40-48 V-50/60 Hz	4641821	AC				
BCAE-40-110 V-50/60 Hz	4641822	AC				
BCAE-40-230 V-50/60 Hz	4641823	AC				
BCAE-40-400 V-50/60 Hz	4641824	AC				
BCCE-40-24 V DC	4642820	DC				
BCCE-40-48 V DC	4642821	DC				
BCCE-40-110 V DC	4642822	DC				
BCCE-40-220 V DC	4642823	DC				
BCAE-105-24 V-50/60 Hz	4641830	AC	CEM50 - CEM105			140
BCAE-105-48 V-50/60 Hz	4641831	AC				
BCAE-105-110 V-50/60 Hz	4641832	AC				
BCAE-105-230 V-50/60 Hz	4641833	AC				
BCAE-105-400 V-50/60 Hz	4641834	AC				
BCCE-105-24 V DC	4642830	DC				
BCCE-105-48 V DC	4642831	DC				
BCCE-105-110 V DC	4642832	DC				
BCCE-105-220 V DC	4642833	DC				
BCAE-112-24 V-50/60 Hz	4641840	AC		CEM112	235	
BCAE-112-48 V-50/60 Hz	4641841	AC				
BCAE-112-110 V-50/60 Hz	4641842	AC				
BCAE-112-230 V-50/60 Hz	4641843	AC				
BCAE-112-400 V-50/60 Hz	4641844	AC				
BCAE-180-24 V-50/60 Hz	4641850	AC	CEM180	400		
BCAE-180-48 V-50/60 Hz	4641851	AC				
BCAE-180-110 V-50/60 Hz	4641852	AC				
BCAE-180-230 V-50/60 Hz	4641853	AC				
BCAE-180-400 V-50/60 Hz	4641854	AC	CEM250	675		
BCAE-250-24 V-50/60 Hz	4641860	AC				
BCAE-250-48 V-50/60 Hz	4641861	AC				
BCAE-250-110 V-50/60 Hz	4641862	AC				
BCAE-250-230 V-50/60 Hz	4641863	AC				
BCAE-250-400 V-50/60 Hz	4641864	AC				



Катушки управления (AC/DC) для контакторов CEM 112E - CEM300E							
Тип	Код	AC; DC	Контакты	Вес (г)	Упаковка (шт.)		
BCCE-150E-28 V	4646044	AC/DC	CEM 112E - CEM 150E	235	1		
BCCE-150E-130 V	4646045						
BCCE-150E-250 V	4646046						
BCCE-150E-415 V	4646047						
BCCE-180E-28 V	4646048						
BCCE-180E-130 V	4646049						
BCCE-180E-250 V	4646050		CEM 180E	400			
BCCE-180E-415 V	4646051						
BCCE-300E-28 V	4646052					CEM 250E - CEM 300E	670
BCCE-300E-130 V	4646053						
BCCE-300E-250 V	4646054						
BCCE-300E-415 V	4646055						

Технические характеристики	CEM 9	CEM 12	CEM 18	CEM 25	CEM 32	CEM 40	CEM 50	CEM 65	CEM 80	CEM 95	CEM 105	CEM 112E	CEM 150E	CEM 180E	CEM 250E	CEM 300E		
Соответствие стандартам	IEC/EN 60 947, DIN VDE 0660, UL, CSA																	
Номинальное напряжение изоляции U_i	1000 V																	
Импульсная устойчивость изоляции U_{imp}	6 kV								8 kV									
Частота	25 - 400 Hz																	
Степень защиты																		
Силовые контакты	IP20								IP00									
Дополнительные контакты и аксессуары	IP20																	
Рабочая температура	-25 до +55°C																	
Температура хранения	-55 до +80°C																	
Высота над уровнем моря																		
Нормальный режим работы	до 3000 м																	
90 % Ie/80 % U_e	от 3000 до 4000 м																	
80 % Ie/75 % U_e	от 4000 до 5000 м																	
Категория перенапр./Степень загрязнения	III/3																	
Климатическое исполнение	acc. IEC 60 680-2																	
Количество силовых контактов	3	3	3	3	3	3	3	3	3	3	3	3	3	3	3	3		
Номинальное напряжение U_e	690 V								1000 V									
Значение теплового тока I_{th} при < 55 °C, номинальный ток по AC-1	25 A	25 A	32 A	45 A	60 A	60 A	90 A	110 A	110 A	140 A	140 A	180 A	225 A	225 A	350 A	410 A		
Номинальная мощность, AC-3																		
230 V kW	2,2	3	4	6,5	9	11	15	18,5	22	25	30	30	45	55	75	90		
400 V kW	4	5,5	7,5	11	15	18,5	22	30	37	45	55	55	75	90	132	160		
415-440 V kW	4,5	5,5	9	12,5	15	22	30	37	45	55	55	55	90	110	150	185		
500 V kW	5,5	7,5	10	15	18,5	25	30	40	45	55	65	75	90	110	160	200		
690 V kW	5,5	7,5	10	15	18,5	30	33	45	45	55	65	80	80	132	200	200		
Предохранитель для защиты от тока КЗ, gL-gG A	25	35	35	50	63	80	100	125	125	160	200	224	250	250	400	500		
Количество коммутаций в час																		
AC-1 Циклов/ч	1200	1200	1200	1200	1200	1200	1200	1200	1200	1200	1200	1200	600	600	600	600		
AC-3 Циклов/ч	1200	1200	1200	1200	1200	1200	1200	1200	1200	1200	600	600	600	600	600	600		
AC-4 Циклов/ч	360	360	360	360	360	360	200	200	200	200	200	150	150	150	150	150		
Без нагрузки Циклов/ч	9000	9000	9000	9000	9000	9000	5000	5000	5000	5000	5000	4000	4000	4000	4000	4000		
Механический ресурс Циклов x 10 ⁶	10																	
Электрический ресурс Циклов x 10 ⁶	1,6	1,8	1,2				1,1				1							
Цепи управления																		
Номинальное напряжение изол. U_i (V)	1000V																	
Номинальное напряжение U_s 50 Hz (V)	24-690V																	
Номинальное напряжение U_s 60 Hz (V)	24-690V																	
Номинальное напряжение U_s DC (V)	12-440V																	
Значения замыкания и размыкания																		
Момент замыкания, (Us)x (V)	0,8 - 1,1																	
Момент размыкания, (Us)x (V)	0,35 - 0,55				0,4 - 0,6				0,4 - 0,6				0,3 - 0,5					
Мощность, потребляемая катушкой управления, 50/60 Hz																		
Момент замыкания (VA)	70				98				255				213		214		229	
(cos φ)	0,85				0,69				0,32				0,71		0,68		0,73	
Процесс удержания (VA)	4...7,2				6,6...12,3				13,1...19,1				14,8		14,5		14,1	
(cos φ)	0,28				0,34				0,54				0,26		0,27		0,26	
Мощность, потребляемая катушкой управления, DC																		
Момент замыкания (W)	3,8...7,5				240				340				166		154		171	
Процесс удержания (W)	2,8...7,5				6				6,5				2,4		2,4		2,5	

Контакты силовые

	СЕМ 9... СЕМ 18	СЕМ 25	СЕМ 32 СЕМ 40	СЕМ 50 СЕМ 80	СЕМ 95 СЕМ 105	СЕМ 112E СЕМ 150E	СЕМ 180E	СЕМ 250E СЕМ 300E
Сечение подключаемых проводников								
Одножильные проводники и многожильные без наконечников		2x (1... 2,5) 2x (2,5...6)	2x (1... 2,5) 2x (2,5... 10)					
Многожильные с наконечниками		2x (0,25...2,5) 2x (2,5...6) 2x (13...16)	2x (1...2,5) 2x (2,5...10) 2x (13...17)					
Подключение одного проводника (верхние клеммы контактора)								
Многожильные проводники без наконечников			0,75...16 0,75...16	1...35 1...35	1,5...50 1,5...50			
Многожильные с наконечниками			1...16 1...16	1,5...35 1,5...35	2,5...50 2,5...50			
Подключение одного проводника (нижние клеммы контактора)								
Одножильные проводники и многожильные без наконечников			1...16 1...16	2,5...35 2,5...35	4...35 4...35			
Многожильные с наконечниками			1,5...16 1,5...16	6...35 6...35	6...35 6...35			
Подключение двух проводников (верхние клеммы контактора)								
Одножильные проводники и многожильные без наконечников			0,75...16 0,75...16	1...35 1...35	1,5...50 1,5...50			
Многожильные с наконечниками			1...16 1...16	1,5...35 1,5...35	2,5...50 2,5...50			
Подключение двух проводников (нижние клеммы контактора)								
Одножильные проводники и многожильные без наконечников			1...16 1...16	2,5...35 2,5...35	4...35 4...35			
Многожильные с наконечниками			1,5...16 1,5...16	6...35 6...35	6...35 6...35			
Одножильные и многожильные проводники с наконечниками Шина питания						2 x (25...70) 2 x (15x3)	2 x (50...120) 2 x (20x3)	2 x (50...150) 2 x (30x5)
Диаметр отверстия (мм.)/Тип болта								
Длина снятия изоляции подключаемых проводников (силов. цепей) (мм)		10	10	10	15	15	-	-
Момент затягивания (N.m)		1...1,9	1,6...3	2,5...4	4...6	5...6,5	10	13

		Доп. контакт СЕМ 9 (встроенный)	Доп. контакт СЕМ 12 (встроенный)	Доп. контакт СЕМ 18 (встроенный)	ВСХМFE...	ВСХМLE...
Номинальное напряжение изоляции Ui						
acc. IEC/EN 60 947	(V)		1000			1000
Номинальное напряжение, Ue	(V)		690			690
Термический ток, Ith	(V)		20			10
Номинальный рабочий ток Ie						
AC-15	220-240 V (A)		10			6
	380-400 V (A)		6			4
	415 V (A)		5			3,5
	500 V (A)		4			2,5
DC-13	24 V (A)		6			6
	48 V (A)		4			4
	110 V (A)		2			2
	220 V (A)		0,7			0,7
Ток замыкания, Im						
AC-15/AC-11	Ue ≤ 400 V 50/60 Hz (A)		250			90
DC-13/DC-11	Ue ≤ 220 V DC (A)		250			90
Ток размыкания, Ic						
AC-15/AC-11	Ue ≤ 400 V 50/60 Hz (A)		250			60
DC-13/DC-11	Ue ≤ 220 V DC (A)		2			0,95
Защита цепи предохранителем						
предохранитель	(A)		16			10
Минимальные значения для работы контактов		Ie min = 5 mA, Ue min = 17 V				
Электрический ресурс	Циклов	10 ⁶				
Механический ресурс	Циклов	15 x 10 ⁶				

Габаритные размеры контакторов СЕМ

Катушка	
AC	DC
A = 87	A = 117

СЕМ9, СЕМ12, СЕМ18

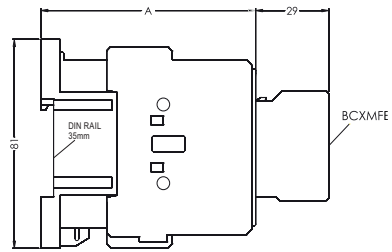
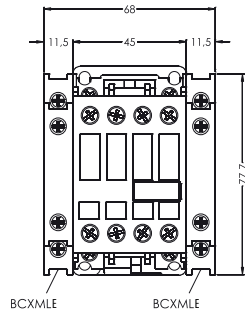
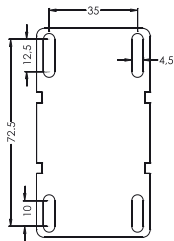

Катушка	
AC	DC
A = 87	A = 117

СЕМ25

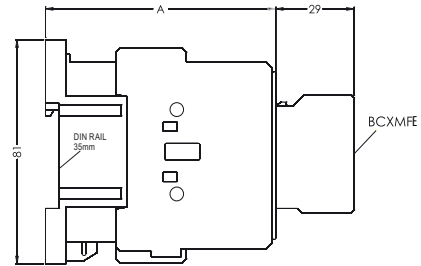
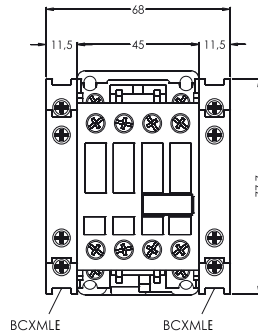
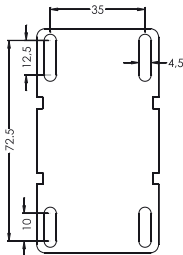

Катушка	
AC	DC
A = 98	A = 134

СЕМ32 и СЕМ40

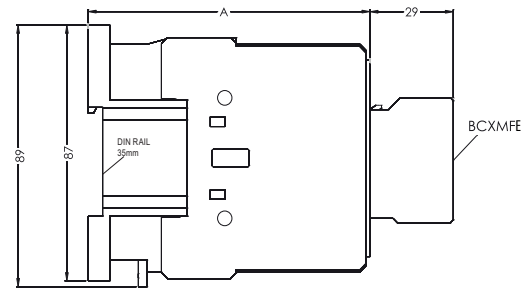
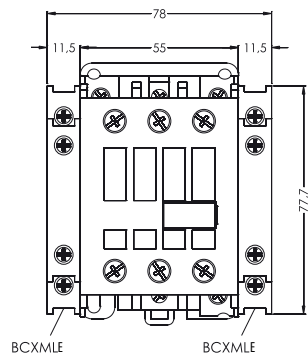
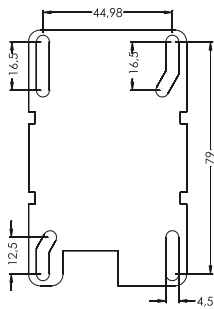

Катушка	
AC	DC
A = 116	A = 144

СЕМ50, СЕМ65 и СЕМ80

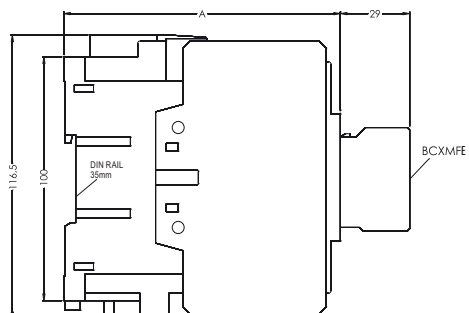
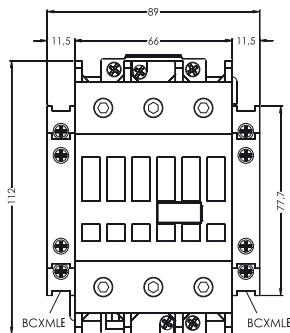
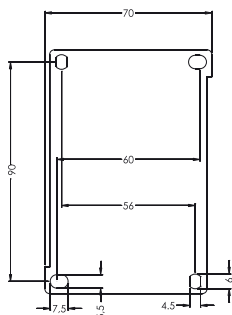

Катушка	
AC	DC
A = 126	A = 154

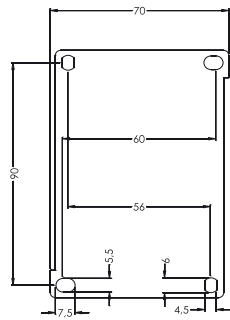

CEM95 и CEM105

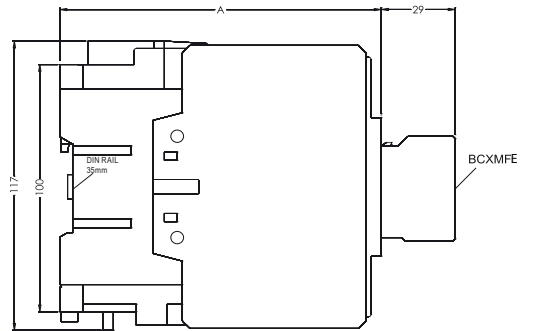
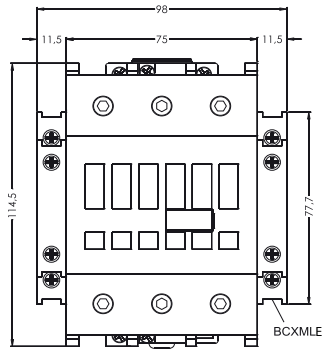

CEM112 и CEM150

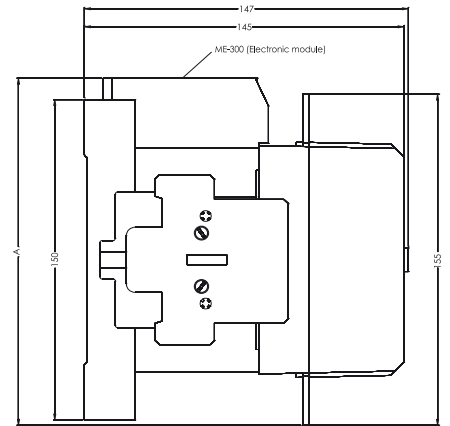
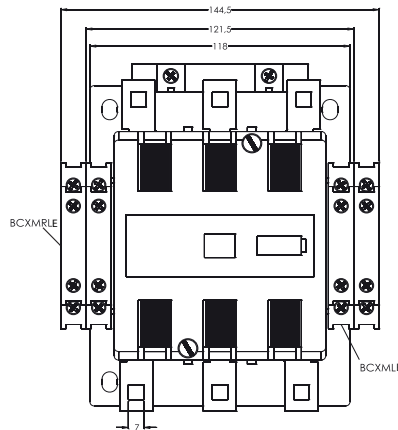
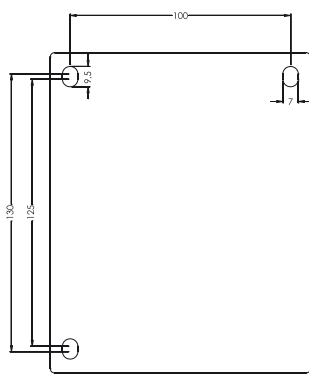

CEM180

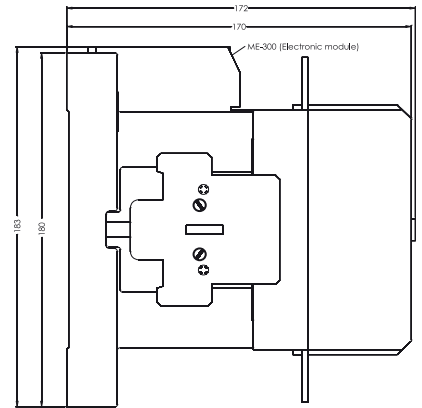
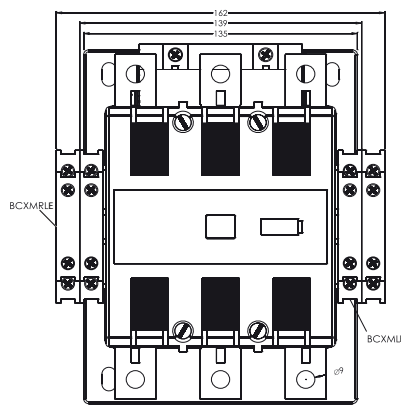
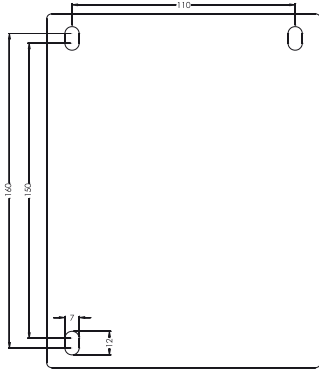

CEM250 и CEM300

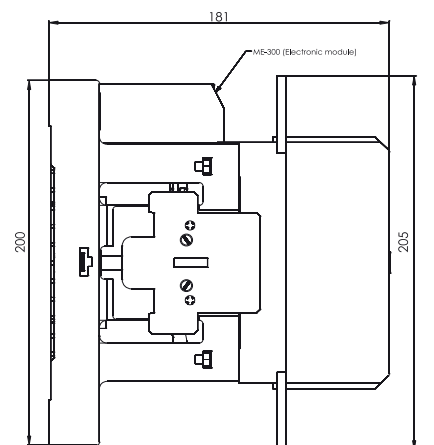
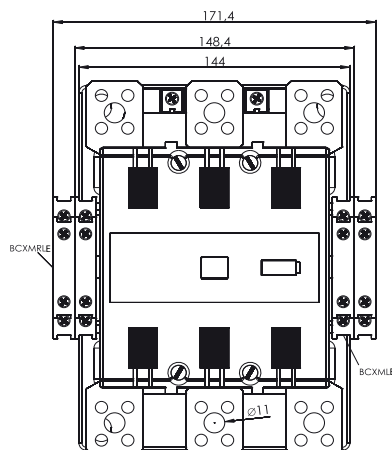
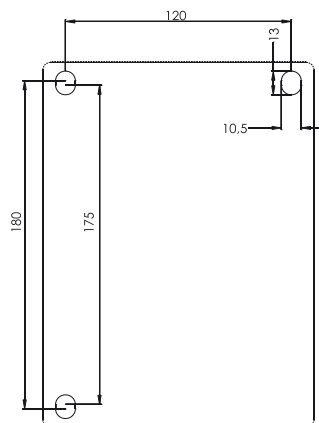

Габаритные размеры тепловых реле RE

ETICON

RE17-D

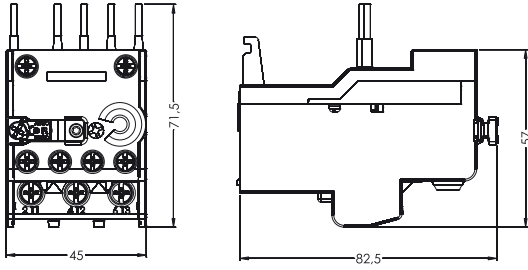

RE27

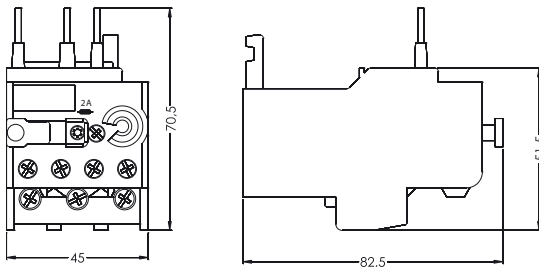

RE27 + BF27

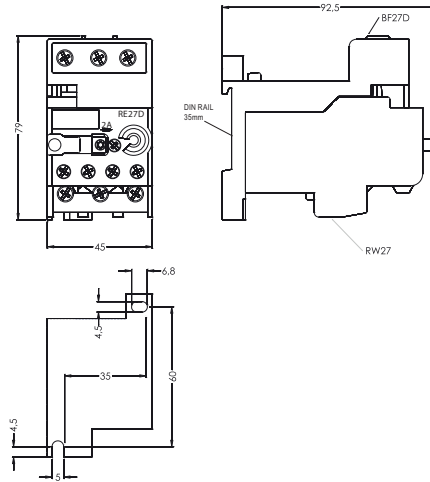

RE67

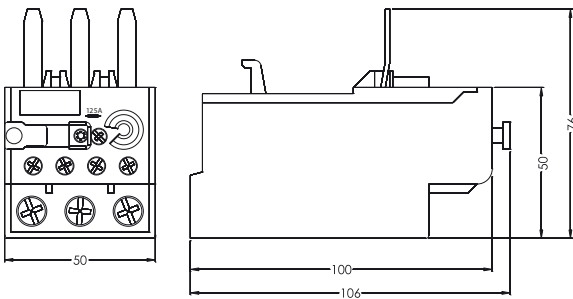

RE67 + BF67

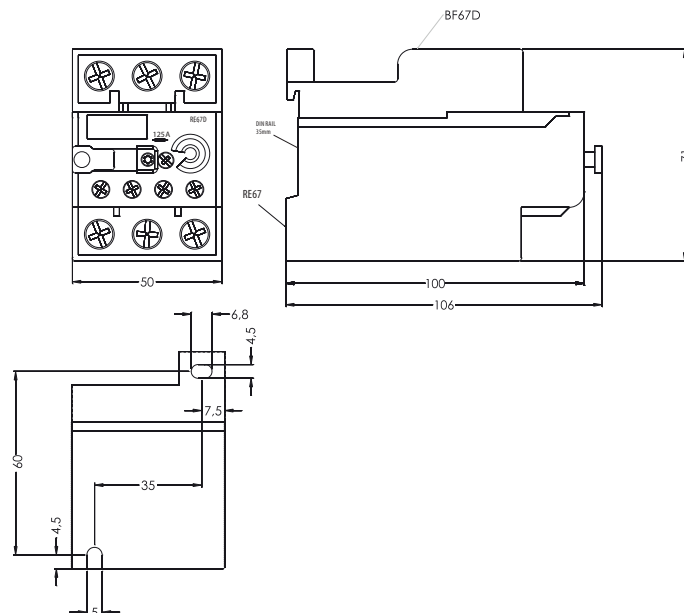

RE117-1D

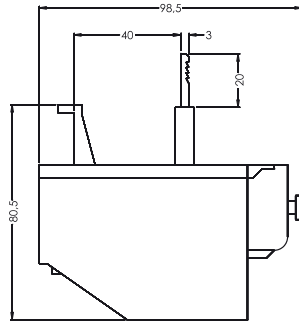
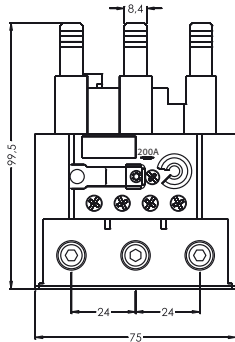

RE117-2D

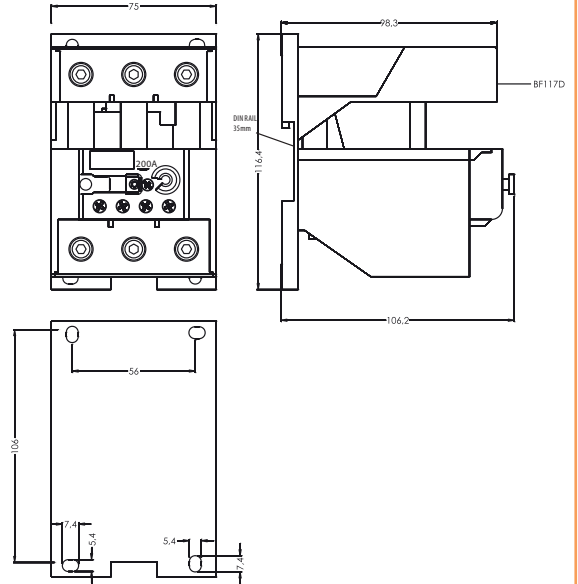

RE317

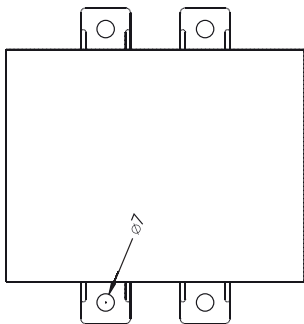
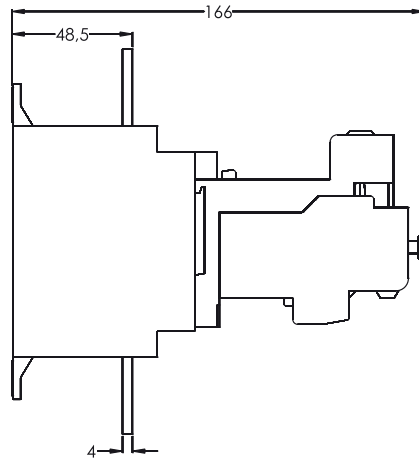
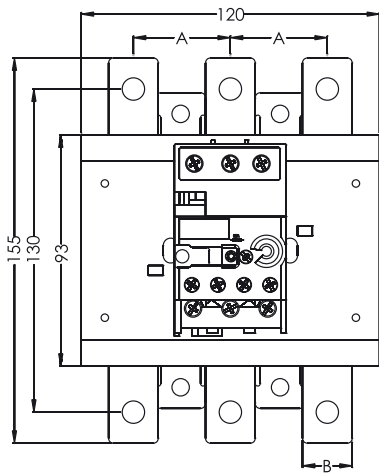

Токвый диапазон	A	B
100...150A	39	20
140...215A		
200...310A	45	25
275...420A		

Диапазон настроек тепловых реле	Рекомендованный защитный предохранитель, gG (A)
0,28-0,4	2
0,4-0,63	2
0,56-0,8	2
0,8-1,2	4
1,2-1,8	6
1,8-2,8	6
2,8-4	10
4-6,3	16
5,6-8	20
7-10	25
8-12,5	25
10-15	35
11-17	35
15,23	50
22-32	63
25-40	80
32-50	100
40-57	100
50-63	100
57-70	125
63-80	125
75-97	200
90-112	250
100-150	315
140-215	355
200-310	500

Габаритные размеры контакторов СЕМ в паре с тепловыми реле RE

СЕМ9...25 + RE27

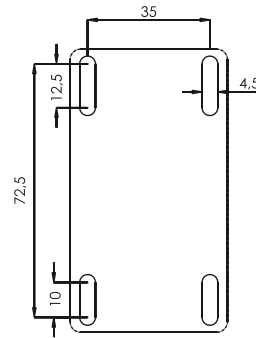
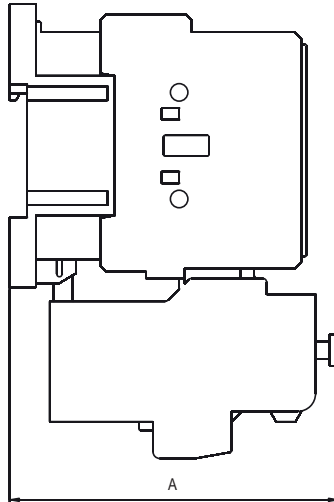
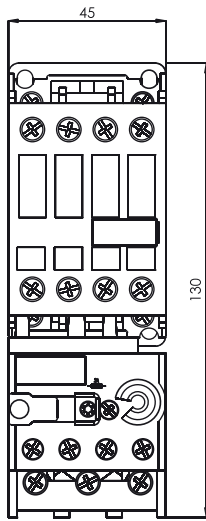

СЕМ9...25	A
Катушка AC	94
Катушка DC	124

СЕМ32 + RE27

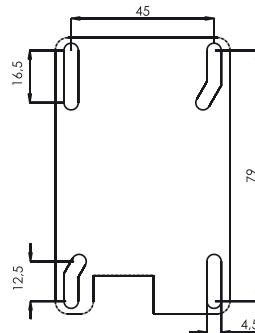
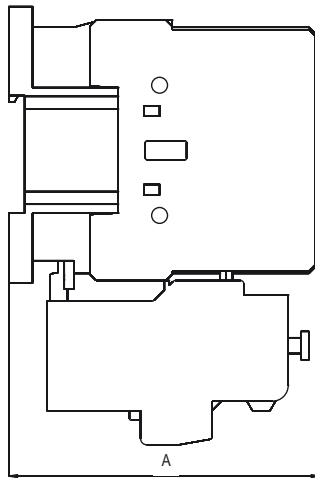
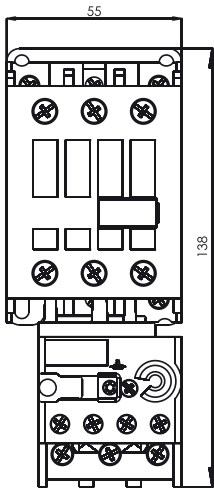

СЕМ32	A
Катушка AC	98
Катушка DC	134

СЕМ32/40 + RE67-1D

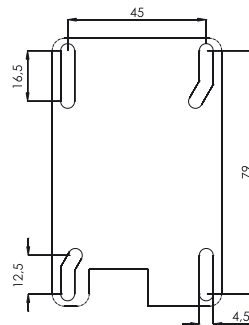
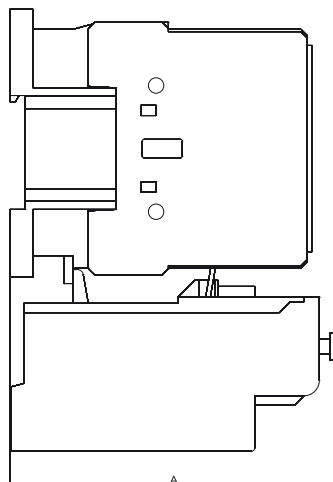
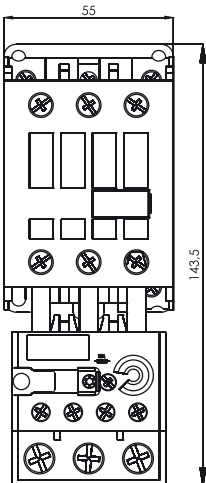

СЕМ32/40	A
Катушка AC	106,5
Катушка DC	142,5

CEM50...80 + RE67-2D

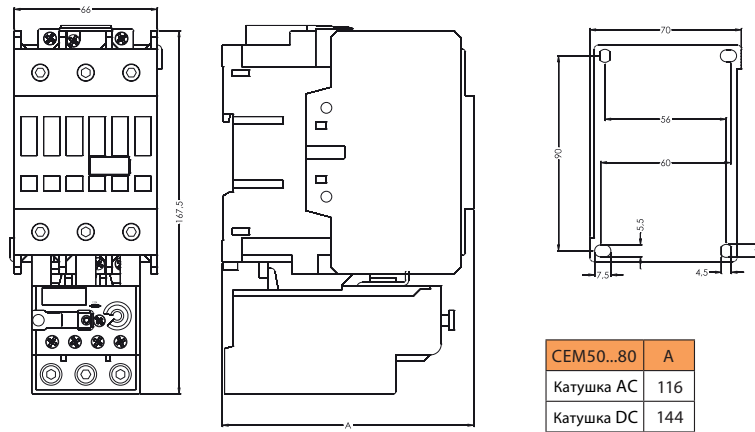

CEM95/105 + RE117-1D

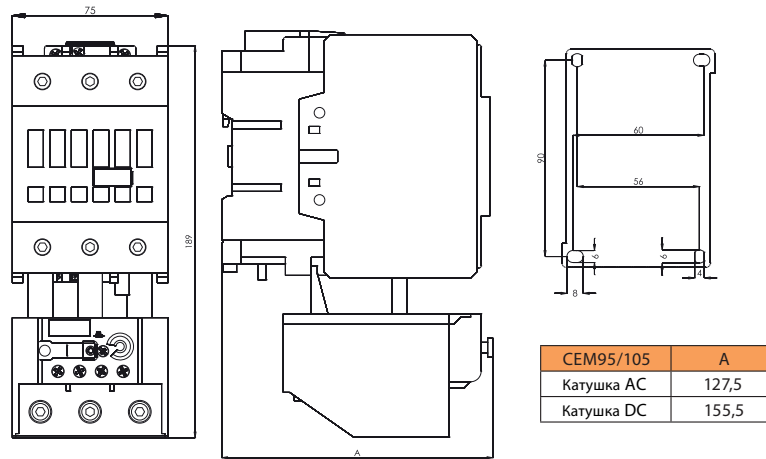

CEM112 + RE117-2D

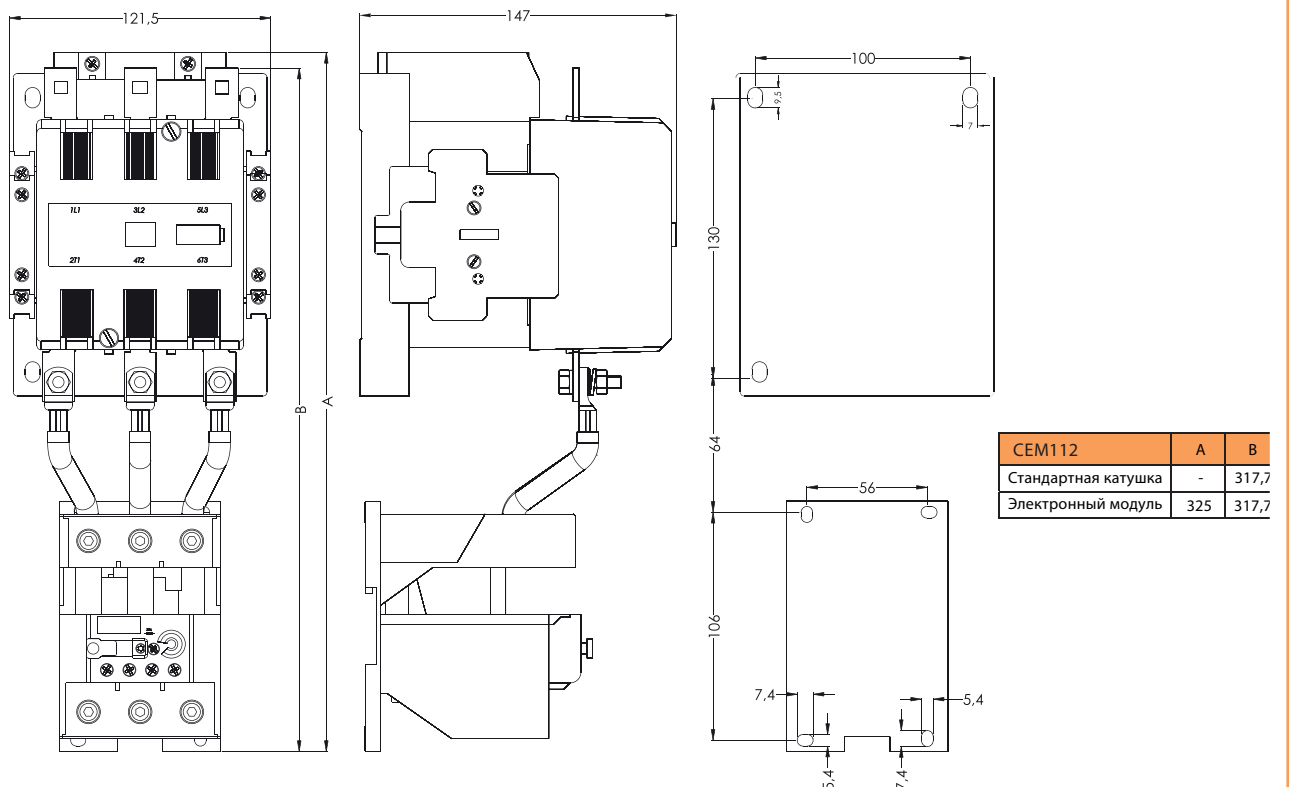

CEM150 + RE317

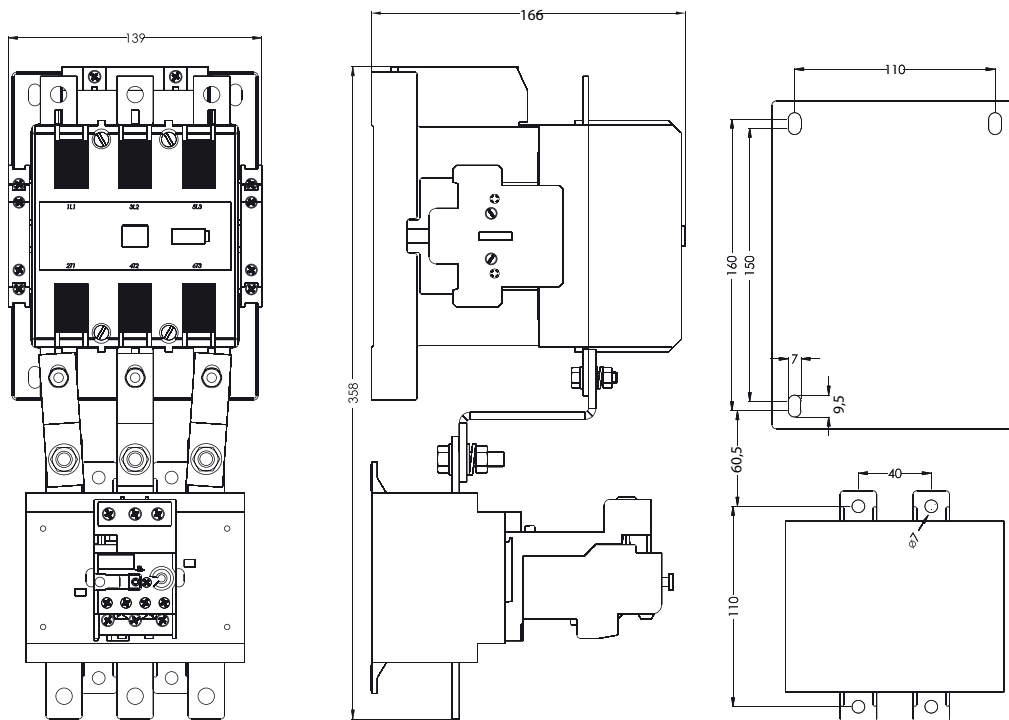

CEM150	A	B
Стандартная катушка	-	335,5
Электронный модуль	343	335,5

CEM180 + RE317

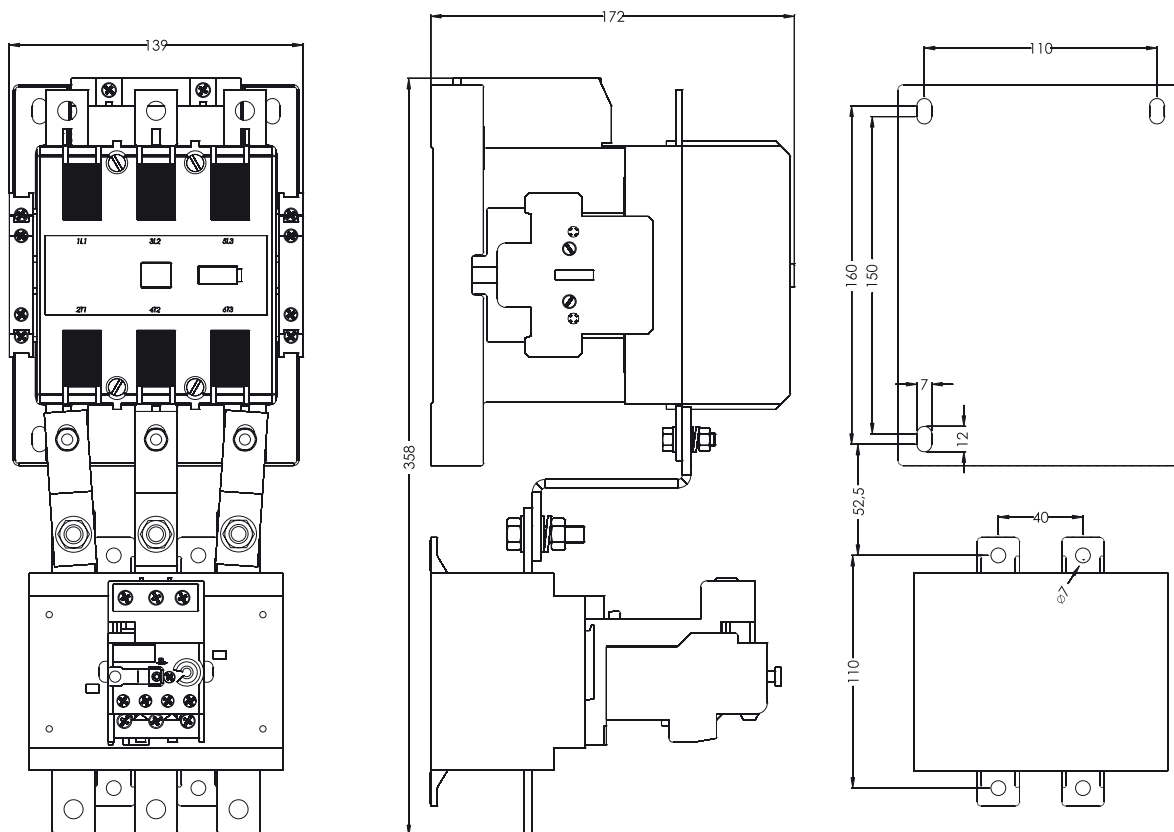

CEM250/300 + RE317

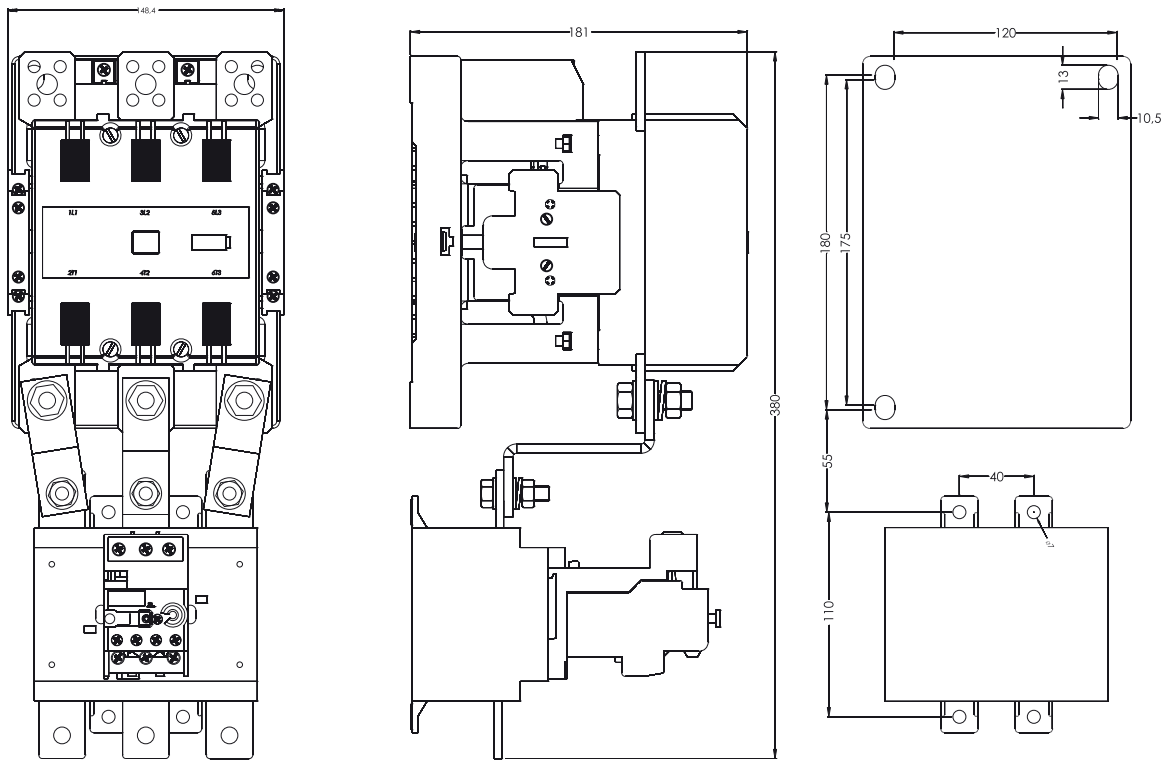

Установка контакторов CEM

CEM9...105

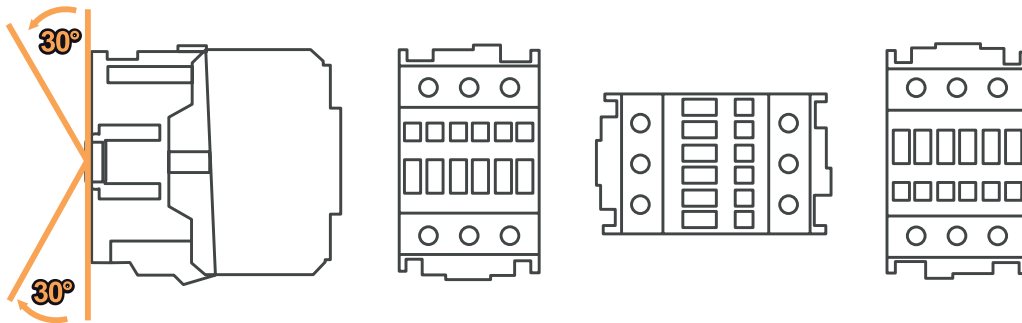

CEM112...300

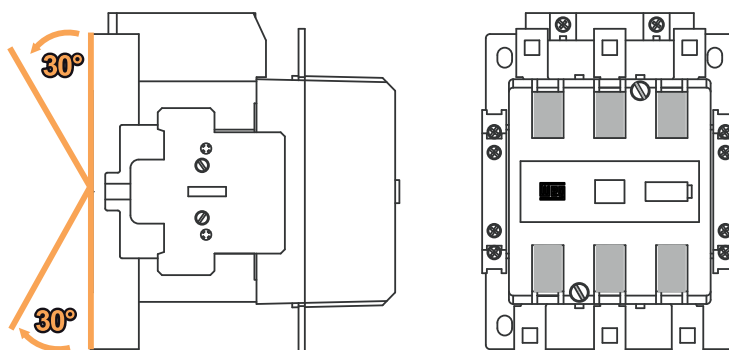

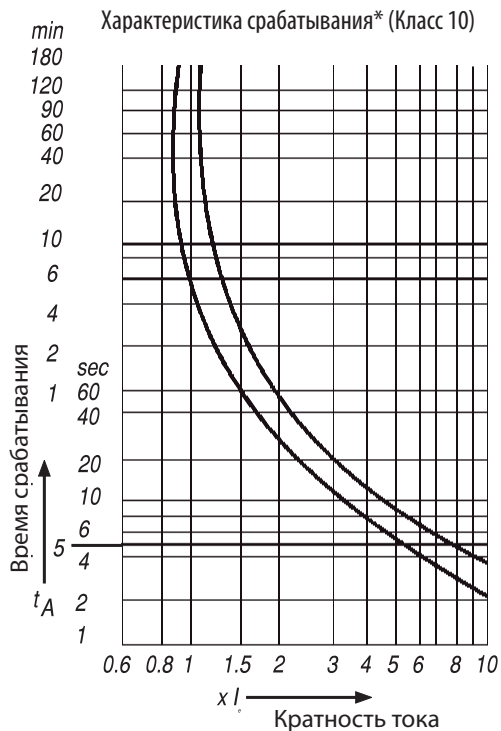
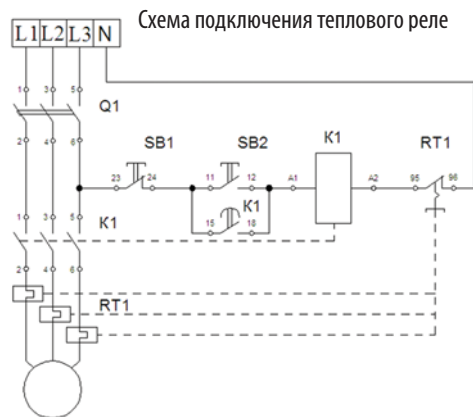
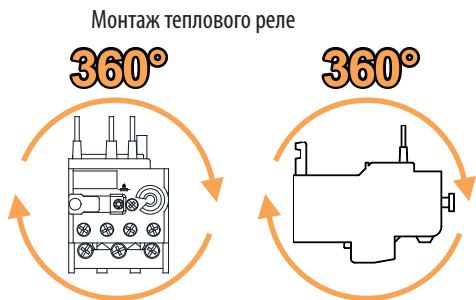

* Эти характеристики срабатывания показывают средние значения времени отключения при температуре окружающей среды 20°C, с учетом того, что реле было в „холодном состоянии“. Характеристика срабатывания тепловых реле соответствуют классу 10 - (время срабатывания 4...10 сек). При рабочей температуре, время отключения реле перегрузки по току снижается приблизительно до 25% от указанного.

Технические характеристики		RE17D	RE27D	RE67D	RE117D	RE317D
Стандарты		IEC/EN 60 947, DIN VDE 0660				
Настраиваемый диапазон	(A)	0,28 - 17	0,28 - 32	25 - 80	75 - 112	100 - 310
		Номинальное напряжение изоляции Ui				
Согласно IEC/EN 60 947/DIN VDE 0660	(V)	690				
Номинальное напряжение изоляции, Uimp	(kV)	6				
Номинальная частота	(Hz)	0 - 400				
Степень защиты		IP 20				
Рабочая температура	°C	-25 to +60				
Температура хранения	°C	-40 to +70				
		Тепловые потери тока				
Тепловая регулировка в минимальном положении	(W)	0,9	0,9	1,5	2,3	1
Тепловая регулировка в максимальном положении	(W)	1,4	1,7	4,7	4,7	1,9
		Сечение подключаемых проводников				
Монолитные	mm ²	2x 1,5 ... 6		1x 6 ... 35	1x 25 ... 35	-
Гибкие без наконечников	mm ²	2x 1,5 ... 6		1x 6 ... 35	1x 25 ... 35	-
Гибкие с наконечниками	mm ²	2x 1,5 ... 6		1x 6 ... 35	1x 25 ... 35	-
Многожильный	mm ²	2x 1,5 ... 10		1x 6 ... 35	1x 25 ... 35	-
Шина питания	mm ²	-		-	-	20 x 4
Момент зажатия	Nm	1,4 ... 2,3		4 ... 6	4 ... 6	14 ... 26
Длина снятия изоляции подключаемых проводников (силов. цепей)	мм	12		15	15	-
		Номинальное напряжение изоляции Ui				
Согласно IEC/EN 60 947/DIN VDE 0660	(V)	690				
		Номинальный рабочий ток				
AC-15	120 V le (A)	3				
	240 V le (A)	2				
	415 V le (A)	1,5				
	500 V le (A)	0,5				
DC-13	24 VDC le (A)	1				
	60 VDC le (A)	0,5				
	110 VDC le (A)	0,25				
	220 VDC le (A)	0,1				

Контакты силовые/Тепловые реле

Рекомендованные величины номинальных токов предохранителей с характеристикой aM для защиты двигателей от тока короткого замыкания. Номинальный ток предохранителя определяется по номинальному току автоматического выключателя в данной цепи, или величиной тока тепловой защиты.

ВНИМАНИЕ! В случае, когда номинальный ток двигателя и/или пусковой ток, или время пуска двигателя больше, необходимо использовать предохранитель с большим номинальным током.

Номинальные параметры двигателя			230V			400V			500V			690V		
			Ном. ток двигателя	Предохранитель		Ном. ток двигателя	Предохранитель		Ном. ток двигателя	Предохранитель		Ном. ток двигателя	Предохранитель	
kW	cosφ	η (%)		Прямой старт	Y/Δ		Прямой старт	Y/Δ		Прямой старт	Y/Δ		Прямой старт	Y/Δ
0,6	0,7	58	0,37	2	-	0,21	2	-	0,17	2	-	0,12	2	-
0,9	0,7	60	0,54	2	-	0,31	2	-	0,25	2	-	0,18	2	-
0,12	0,7	60	0,72	4	2	0,41	2	-	0,33	2	-	0,24	2	-
0,18	0,7	62	1,04	4	2	0,6	2	-	0,48	2	-	0,35	2	-
0,25	0,7	62	1,4	4	2	0,8	4	2	0,7	2	-	0,5	2	-
0,37	0,72	66	2	6	4	1,1	4	2	0,9	2	2	0,7	2	-
0,55	0,75	69	2,7	10	4	1,5	4	4	1,2	4	2	0,9	4	2
0,75	0,79	74	3,2	10	4	1,9	6	4	1,5	4	2	1,1	4	2
1,1	0,81	74	4,6	10	6	2,6	6	4	2,1	6	4	1,5	4	2
1,5	0,81	74	6,3	16	10	3,6	6	4	2,9	6	4	2,1	6	4
2,2	0,81	78	8,7	20	10	5	10	6	4	10	4	2,9	10	4
3	0,82	80	11,5	25	16	6,6	16	10	5,3	16	6	3,8	10	4
4	0,82	83	14,8	32	16	8,5	20	10	6,8	16	10	4,9	16	6
5,5	0,82	86	19,6	32	25	11,3	25	16	9	20	16	6,5	16	10
7,5	0,82	87	26,4	50	32	15,2	32	16	12,1	25	16	8,8	20	10
11	0,84	87	38	80	40	21,7	40	25	17,4	32	20	12,6	25	16
15	0,84	88	51	100	63	29,3	63	32	23,4	50	25	17	32	20
18,5	0,84	88	63	125	80	36	63	40	28,9	50	32	20,9	32	25
22	0,84	92	71	125	80	41	80	50	33	63	32	23,8	50	25
30	0,85	92	96	200	100	55	100	63	44	80	50	32	63	32
37	0,86	92	117	200	125	68	125	80	54	100	63	39	80	50
45	0,86	93	141	250	160	81	160	100	65	125	80	47	80	63
55	0,86	93	173	250	200	99	200	125	79	160	80	58	100	63
75	0,86	94	223	315	250	134	200	160	107	200	125	78	160	100
90	0,86	94	279	400	315	161	250	200	129	200	160	93	160	100
110	0,86	94	342	500	400	196	315	200	157	250	160	114	200	125
132	0,87	95	401	630	500	231	400	250	184	250	200	134	250	160
160	0,87	95	486	630	630	279	400	315	224	315	250	162	250	200
200	0,87	95	607	800	630	349	500	400	279	400	315	202	315	250
250	0,87	95	-	-	-	437	630	500	349	500	400	253	400	315
315	0,87	96	-	-	-	544	800	630	436	630	500	316	500	400
400	0,88	96	-	-	-	683	1000	800	547	800	630	396	630	400
450	0,88	96	-	-	-	769	1000	800	615	800	630	446	630	630
500	0,88	97	-	-	-	-	-	-	-	-	-	491	630	630
560	0,88	97	-	-	-	-	-	-	-	-	-	550	800	630
630	0,88	97	-	-	-	-	-	-	-	-	-	618	800	630



Таблица подбора нагрузки для силовых контакторов

		Максимальное количество ламп на один полюс контактора при напряжении 230V																	
Нагрузка	Тип контактора	Мощность (W)	Семейство																
			CE07	CEM9	CEM12	CEM18	CEM25	CEM32	CEM40	CEM50	CEM65	CEM80	CEM95	CEM105	CEM112	CEM150E	CEM180	CEM250	
Лампы накаливания, шт./полюс *суммарная мощность источников света на трёх фазах (kW)	Без компенсации	60	62	62	70	77	85	122	156	191	222	264	284	318	404	467	578		
		100	40	40	50	60	66	73	95	116	133	160	170	193	245	283	350		
		200	20	20	25	30	33	36	47	58	66	79	84	95	121	140	173		
		300	13	13	17	20	22	24	31	38	44	53	56	64	81	93	116		
		500	8	8	10	12	12	14	19	23	26	31	33	38	49	56	69		
		1000	4	4	5	6	6	7	9	11	13	16	16	19	24	28	35		
		2000	1	1	2	3	3	3	4	5	6	8	8	10	12	14	17		
		Лампы дневного света, шт./полюс *суммарная мощность источников света на трёх фазах (kW)	Без компенсации	15	88	98	126	155	224	237	355	390	434	496	553	652	815	978	1522
				20	24	57	61	78	110	139	147	221	243	270	309	344	405	507	608
40	20			48	51	66	93	118	124	186	204	227	260	289	341	426	511	795	
65	13			30	32	41	58	74	78	116	127	142	163	181	214	268	321	500	
100	9			14	16	19	27	34	36	54	59	66	76	85	100	125	150	233	
2000	6			77	94	111	134	149	191	232	273	312	347	409	520	600	743		
С компенсацией	15		10	48	61	74	87	103	115	148	180	212	243	270	318	404	467	578	
	20		10	48	61	74	87	103	115	148	180	212	243	270	318	404	467	578	
	40		6	31	39	47	56	66	74	95	115	136	155	173	204	260	300	371	
	65		4	11	14	17	21	23	29	37	45	53	60	67	79	101	117	144	
	100		2	4	5	7	9	12	12	19	21	23	25	29	37	42	47	73	
	2000		1	1	2	2	3	3	5	5	6	6	7	9	11	12	18	18	
Металлогалогенные лампы, шт./полюс *суммарная мощность источников света на трёх фазах (kW)	Без компенсации		250	1	3	3	4	6	8	8	12	13	14	16	18	23	29	45	
			400	1	2	2	3	4	4	7	7	8	9	10	13	15	17	26	
			700	1	1	2	2	3	3	5	5	6	6	7	9	11	12	18	
			1000	1	1	1	1	2	2	2	3	3	3	3	4	5	6	9	
			250	1	7	9	11	16	21	21	32	36	39	43	50	56	71	82	102
			400	1	5	6	8	11	15	15	23	25	28	30	35	40	51	58	72
	С компенсацией	250	1	3	3	4	6	8	8	13	14	15	17	19	28	35	40	50	
		400	2	2	3	4	6	6	8	9	10	11	13	21	27	31	38		
		700	1	1	2	2	3	3	4	5	5	6	7	9	11	12	18		
		1000	1	1	1	1	2	2	2	3	3	3	4	5	6	7	9		
		250	2	6	8	10	12	15	18	27	30	33	36	42	54	62	68	106	
		400	1	4	5	6	8	10	12	18	20	22	24	28	36	40	45	69	
Ртутные лампы, шт./полюс *суммарная мощность источников света на трёх фазах (kW)	Без компенсации	250	1	2	3	4	5	6	7	11	12	13	14	17	21	24	27	42	
		400	1	2	3	3	4	5	8	9	9	10	12	15	18	19	30		
		700	2	2	3	3	4	5	8	9	9	10	12	15	18	19	30		
		1000	2	11	14	18	22	27	33	49	55	60	66	77	79	100	116	143	
		250	1	7	9	11	14	17	20	31	34	37	41	48	63	80	92	114	
		400	1	4	5	6	8	10	12	18	20	22	24	28	39	50	58	72	
	С компенсацией	250	1	3	3	4	5	7	8	12	13	15	16	19	26	33	39	48	
		400	1	3	4	5	6	7	9	13	15	16	18	20	26	30	33	51	
		700	1	2	2	2	3	4	6	6	7	7	9	11	13	14	22		
		1000	1	10	12	16	20	25	30	44	49	54	59	69	45	57	66	81	
		250	1	6	7	9	11	14	17	26	29	31	34	40	51	58	72		
		400	1	3	3	4	5	6	8	12	13	14	16	18	23	26	33		
Натриевые лампы, шт./полюс *суммарная мощность источников света на трёх фазах (kW)	Без компенсации	250	2	4	5	7	9	11	13	19	21	24	26	30	39	44	48	75	
		400	1	3	4	5	6	7	9	13	15	16	18	20	26	30	33	51	
		1000	1	2	2	2	3	4	6	6	7	7	9	11	13	14	22		
		250	1	10	12	16	20	25	30	44	49	54	59	69	45	57	66	81	
		400	1	6	7	9	11	14	17	26	29	31	34	40	51	58	72		
		1000	3	3	4	5	6	8	12	13	14	16	18	23	26	33			
	С компенсацией	250	1	3	3	4	5	7	8	12	13	15	16	19	26	33	39	48	
		400	1	3	4	5	6	7	9	13	15	16	18	20	26	30	33	51	
		700	1	2	2	2	3	4	6	6	7	7	9	11	13	14	22		
		1000	1	10	12	16	20	25	30	44	49	54	59	69	45	57	66	81	
		250	1	6	7	9	11	14	17	26	29	31	34	40	51	58	72		
		1000	3	3	4	5	6	8	12	13	14	16	18	23	26	33			

Подбор контакторов при последовательном соединении полюсов

Категория DC1 L/R < 1 ms	Ue	Количество соединенных полюсов	CEM9	CEM12	CEM18	CEM25	CEM32	CEM40	CEM50	CEM65	CEM80	CEM95	CEM105
			24V	1	18	18	18	25	32	40	50	65	65
		2	25	25	32	45	60	60	90	110	110	140	140
		3	25	25	32	45	60	60	90	110	110	140	140
		4	25	25	32	(1)	(1)	(1)	(1)	(1)	(1)	(1)	(1)
	48V	1	15	15	15	20	25	35	45	55	70	70	
		2	25	25	32	45	60	60	90	110	110	140	140
		3	25	25	32	45	60	60	90	110	110	140	140
		4	25	25	32	(1)	(1)	(1)	(1)	(1)	(1)	(1)	(1)
	60V	1	12	12	12	18	18	32	40	50	50	65	65
		2	25	25	32	45	60	60	90	110	110	140	140
		3	25	25	32	45	60	60	90	110	110	140	140
		4	25	25	32	(1)	(1)	(1)	(1)	(1)	(1)	(1)	(1)
	125V	1	6	6	6	8	8	16	16	16	16	16	16
		2	18	18	18	25	45	45	80	90	90	110	110
		3	25	25	25	32	60	60	90	110	110	140	140
		4	25	25	32	(1)	(1)	(1)	(1)	(1)	(1)	(1)	(1)
	220V	1	0,8	0,8	0,8	0,8	1	1	2	2	2	2	2
		2	7,5	7,5	7,5	8	8	8	20	20	20	20	20
		3	8	8	8	10	10	10	15	15	15	15	15
		4	(1)	15	15	(1)	(1)	(1)	(1)	(1)	(1)	(1)	(1)
	440V	1	0,4	0,4	0,4	0,4	0,5	0,5	0,8	0,8	0,8	0,8	0,8
		2	0,8	0,8	0,8	0,8	1	1	2	2	2	2	2
		3	8	8	8	10	10	15	15	15	15	15	15
		4	(1)	15	15	(1)	(1)	(1)	(1)	(1)	(1)	(1)	(1)
	600V	1	-	-	-	-	-	-	-	-	-	-	-
		2	0,4	0,4	0,4	0,4	0,5	0,5	1	1	1	1	1
		3	4	4	4	5	5	5	7,5	7,5	7,5	7,5	7,5
		4	-	8	10	(1)	(1)	(1)	(1)	(1)	(1)	(1)	(1)

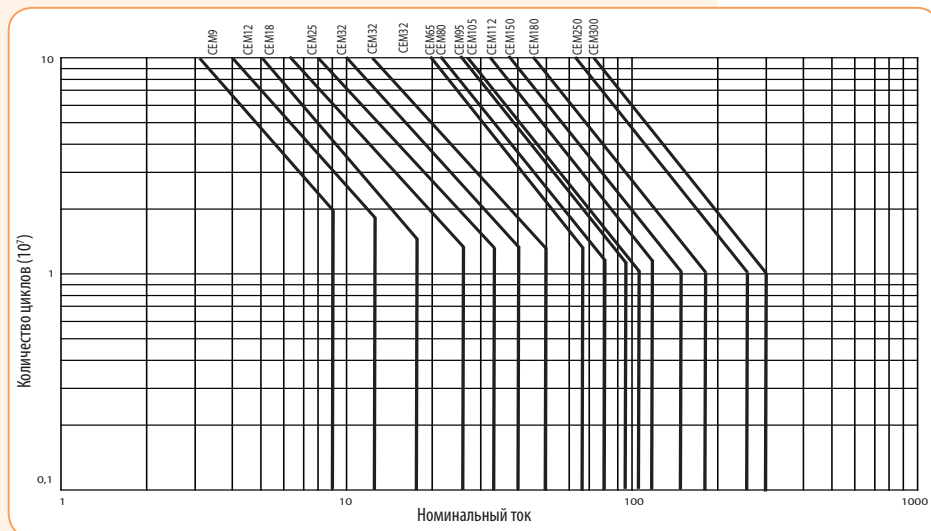
Категория DC1 L/R < 2,5 ms	Ue	Количество соединенных полюсов	CEM9	CEM12	CEM18	CEM25	CEM32	CEM40	CEM50	CEM65	CEM80	CEM95	CEM105
			24V	1	12	12	12	18	25	32	40	50	50
		2	18	18	18	25	40	40	65	80	80	105	105
		3	18	18	18	25	40	40	65	80	80	105	105
		4	(1)	18	18	(1)	(1)	(1)	(1)	(1)	(1)	(1)	(1)
	48V	1	9	9	9	12	18	20	30	35	35	45	45
		2	18	18	18	25	40	40	65	80	80	105	105
		3	18	18	18	25	40	40	65	80	80	105	105
		4	-	18	18	(1)	(1)	(1)	(1)	(1)	(1)	(1)	(1)
	60V	1	7,5	7,5	7,5	10	15	15	25	30	30	35	35
		2	18	18	18	25	40	40	65	80	80	105	105
		3	18	18	18	25	40	40	65	80	80	105	105
		4	-	18	18	(1)	(1)	(1)	(1)	(1)	(1)	(1)	(1)
	125V	1	2	2	2	2	3	3	3	3	3	3	3
		2	10	10	12	18	25	32	50	60	60	85	85
		3	15	15	18	25	32	40	65	80	80	105	105
		4	(1)	15	18	(1)	(1)	(1)	(1)	(1)	(1)	(1)	(1)
	220V	1	0,6	0,6	0,6	0,6	0,6	0,8	0,8	0,8	0,8	0,8	0,8
		2	2	2	2	2	2	7	7	7	7	7	7
		3	12	12	12	18	25	32	50	65	65	95	95
		4	(1)	15	18	(1)	(1)	(1)	(1)	(1)	(1)	(1)	(1)
	440V	1	-	-	-	-	-	-	-	-	-	-	-
		2	0,3	0,3	0,3	0,3	0,5	0,5	1	1	1	1	1
		3	0,5	0,5	0,5	0,5	3	3	3	3	3	3	3
		4	(1)	6	6	(1)	(1)	(1)	(1)	(1)	(1)	(1)	(1)
	600V	1	-	-	-	-	-	-	-	-	-	-	-
		2	-	-	-	-	-	-	-	-	-	-	-
		3	0,8	0,8	0,8	0,8	1,5	1,5	1,5	1,5	1,5	1,5	1,5
		4	-	2,5	2,5	(1)	(1)	(1)	(1)	(1)	(1)	(1)	(1)

Категория DC1 L/R < 15 ms	Ue	Количество соединенных полюсов	CEM9	CEM12	CEM18	CEM25	CEM32	CEM40	CEM50	CEM65	CEM80	CEM95	CEM105
			24V	1	12	12	12	18	25	32	40	50	50
		2	18	18	18	25	40	40	65	80	80	105	105
		3	18	18	18	25	40	40	65	80	80	105	105
		4	(1)	18	18	(1)	(1)	(1)	(1)	(1)	(1)	(1)	(1)
	48V	1	9	9	9	12	18	20	30	35	35	45	45
		2	18	18	18	25	40	40	65	80	80	105	105
		3	18	18	18	25	40	40	65	80	80	105	105
		4	(1)	18	18	(1)	(1)	(1)	(1)	(1)	(1)	(1)	(1)
	60V	1	7,5	7,5	7,5	10	15	15	25	30	30	35	35
		2	18	18	18	25	40	40	65	80	80	105	105
		3	18	18	18	25	40	40	65	80	80	105	105
		4	-	18	18	(1)	(1)	(1)	(1)	(1)	(1)	(1)	(1)
	125V	1	0,8	0,8	0,8	0,8	1,2	1,2	1,2	1,2	1,2	1,2	1,2
		2	5	5	5	5	5	5	50	60	60	80	80
		3	15	15	15	20	25	32	60	70	70	95	95
		4	(1)	15	18	(1)	(1)	(1)	(1)	(1)	(1)	(1)	(1)
	220V	1	-	-	-	-	-	-	0,5	0,5	0,5	0,5	0,5
		2	0,8	0,8	0,8	0,8	0,8	0,8	3	3	3	4	4
		3	3	3	3	3	3	3	7	7	7	7	7
		4	(1)	(1)	10	10	(1)	(1)	(1)	(1)	(1)	(1)	(1)
	440V	1	-	-	-	-	-	-	-	-	-	-	-
		2	-	-	-	-	-	-	-	-	-	-	-
		3	0,5	0,5	0,5	0,5	0,7	0,7	1	1	1	1	1
		4	(1)	2	2	(1)	(1)	(1)	(1)	(1)	(1)	(1)	(1)
	600V	1	-	-	-	-	-	-	-	-	-	-	-
		2	-	-	-	-	-	-	-	-	-	-	-
		3	-	-	-	-	-	-	-	-	-	-	-
		4	-	0,75	0,75	(1)	(1)	(1)	(1)	(1)	(1)	(1)	(1)

(1) - не доступно в четырехполюсном исполнении