

Схема сборки

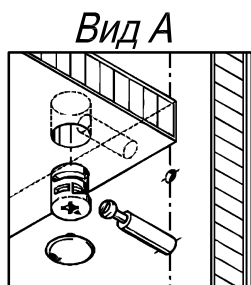

Вид А

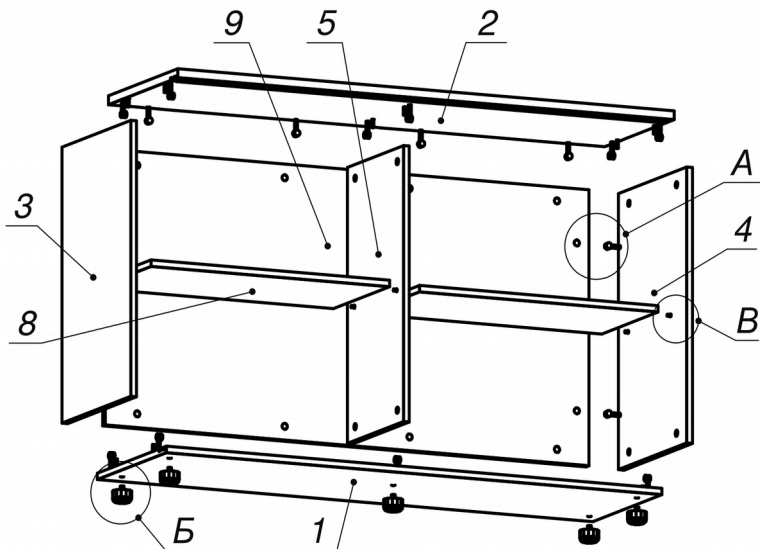
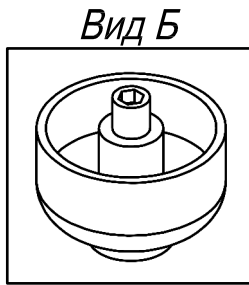

Вид Б

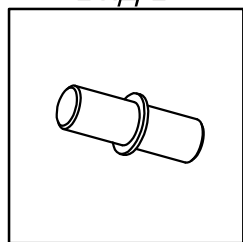



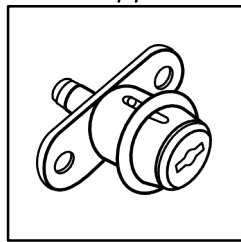





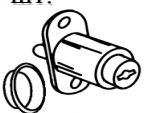







Вид В

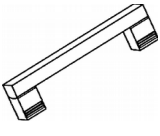

Вид Г

Спецификация расхода фурнитуры

1 шт.  Замок SISO №1003 (для раздв. дверей, нажимной)	8 шт.  Полкодержатель (d5), блест.	4 шт.  Винт М4х40/с бурт.	8 шт.  Саморез d3,5x12/полукруг
2 шт.  Саморез d3,5x16/потайной	8 шт.  Саморез d3,5x17/с бурт.	24 шт.  Стяжка MiniFix - ДЮБЕЛЬ - 34	24 шт.  Стяжка MiniFix - ЗАГЛУШКА (пласт.)
24 шт.  Стяжка MiniFix - ЭКСЦЕНТРИК - 16/d15/без покр.	4 шт.  Шайба пластиковая (под винт для стекла)	12 шт.  Шкант d6x30/бук	5 шт.  Опора регулир. PERMO d49xh28(+20)
2 шт.  Ручка "Jet"	4 шт.  SLIDE LINE 55 Направляющий верхний элемент	4 шт.  SLIDE LINE 55 Направляющий нижний элемент	5,452 м.  SLIDE LINE 55 Профиль

Спецификация по деталям

Поз.	Кол., шт.	Название	h, мм	Размер габ., мм x мм
1	1	Дно	16	1398 x 418
2	1	Крышка	22	1400 x 420
3	1	Бок лв.	16	684 x 416
4	1	Бок пр.	16	684 x 416
5	1	Стойка	16	684 x 340
6	1	Дверь лв.	16	675 x 692
7	1	Дверь пр.	16	675 x 692
8	2	Полка	16	673 x 340
9	1	З.стенка	16	684 x 1364