

**Схема сборки**

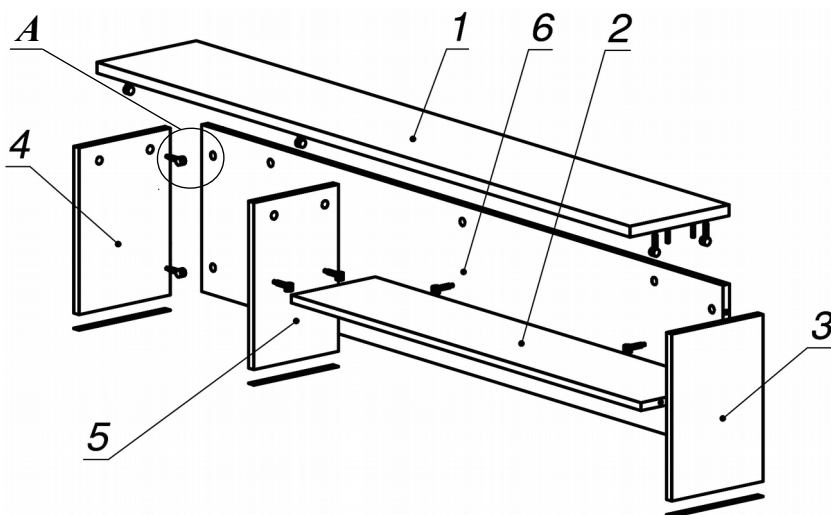

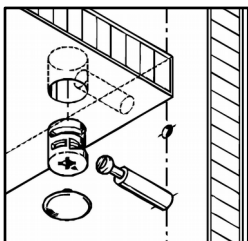

**Вид А**



**Спецификация по деталям**

| Поз. | Кол., шт. | Название | h, мм | Размер габ., мм х мм |
|------|-----------|----------|-------|----------------------|
| 1    | 1         | Крышка   | 22    | 250 х 1600           |
| 2    | 1         | Полка    | 16    | 212 х 1050           |
| 3    | 1         | Бок пр.  | 16    | 230 х 334            |
| 4    | 1         | Бок лв.  | 16    | 230 х 334            |
| 5    | 1         | Стойка   | 16    | 213 х 334            |
| 6    | 1         | 3.стенка | 16    | 1566 х 334           |

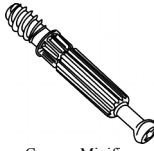
**Спецификация расхода фурнитуры**

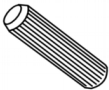
|   |  |   |   |
|---|--|---|---|
| 0,69 пог. м<br><br>Скотч двусторонний | 19 шт.<br><br>Стяжка MiniFix - ДЮБЕЛЬ - 34 | 19 шт.<br><br>Стяжка MiniFix - ЗАГЛУШКА (пласт.) | 19 шт.<br><br>Стяжка MiniFix - ЭКСЦЕНТРИК - 16/d15/без покр. |
| 6 шт.<br><br>Шкант d6x30/бук         |  |   |   |

Серия «Атрибут»

Надставка

A6.51.16  
( 1600 х 250 х 356 )

|        |   |
|--------|---|
| Лист   | 1 |
| Листов | 1 |