

Анемометр Руководство пользователя



Attention: Приложение поддерживает Android 5.0 или выше.
Apple, приложение пока не доступно.

Пожалуйста сканируйте QR код для загрузки приложения из Google Play.

Version: WT87B-EN-00

1. Измерение Скорости & Температуры возд. потока
2. Индикация температуры с учётом ветра
3. Выбор единиц измерения скорости
4. Макс./Среднее/Текущая скорость возд. потока;
5. Выбор единиц измерения температуры
6. Автовыключение
7. Подсветка экрана
8. Измерение объема воздуха
9. USB-подключение
10. Bluetooth подключение

В. Описание прибора и ЖК-экрана

(1)Описание прибора

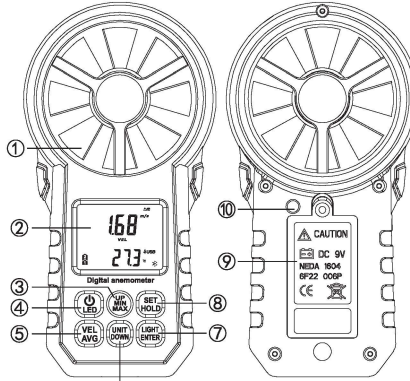

1. Лопастя
2. Экран
3. Вверх/Максимум/Минимум
4. Питание/Подсветка
5. Измерение средней скорости ветра
6. Выбор единиц измерения/Вниз
7. Подсветка/Подтверждение
8. Удержание/Настройка
9. Дверца батарейного отсека
10. Фонарик

-01-

5. Измерение средней скорости ветра:
В нормальном режиме нажмите "VEL/AVG" чтобы переключиться на измерение средней скорости ветра которая является средним значением 30 текущих значений ветра и на ЖК-дисплее появляется значок «AVG»; короткое нажатие "VEL/AVG" служит для возврата в нормальный режим.
6. Выбор единицы измерения скорости
Короткое нажатие на "UNIT/COMP" служит для выбора различных единиц измерения скорости.
7. Подсветка экрана;
В нормальном режиме короткое нажатие на "LIGHT/ENTER" для включения/выключения подсветки.
8. Установка единиц измерения температуры:
Долгое нажатие на "SET/HOLD" служит для входа в режим настроек; значок "ELE" отображается в области отображения скорости ветра показывая что режим измерения температуры включен. Кратковременно нажмите "UP/MAX" чтобы переключить единицу измерения Цельсий; кратковременно нажмите "DOWN" чтобы переключиться на единицу Фаренгейта и отобразится соответствующее значение температуры. Долгое нажатие на "SET/HOLD" служит для возврата в нормальный режим измерения.
9. Настройка автоматического выключения:
Долгое нажатие "SET/HOLD" для входа в режим настроек. Короткое нажатие "SET/HOLD" снова пока не появится "OFF" в области отображения скорости ветра означающая что включена настройка автоматического выключения. Коротко нажмите "LIGHT/ENTER" чтобы включить отключение и коротко нажмите "SET/HOLD" чтобы выключить автоотключение. Долгое нажатие на "SET/HOLD" служит для возврата в нормальный режим.
10. Настройка зуммера:
Нажмите и удерживайте "SET/HOLD" для входа в режим настроек. Кратковременно нажмите "SET/HOLD" чтобы в области отображения скорости ветра появилась "bu2" указывая что настройка зуммера включена. Коротким нажатием кнопки "UP/MAX" выключите зуммер. Нажмите и удерживайте "SET/HOLD" для сохранения настроек и возврата в нормальный режим.
11. Bluetooth настройки;
Нажмите и удерживайте кнопку "SET/HOLD" в течение 2 секунд чтобы войти в режим настройки. Коротко нажмите кнопку "SET/HOLD" три раза пока в области отображения скорости ветра не появится надпись "BLE". Короткое нажатие на "UP/MAX" для выключения Bluetooth "CLO", короткое нажатие "SET/HOLD" для включения Bluetooth "OPE"; долгое нажатие "SET/HOLD" для сохранения настроек. Когда Bluetooth включен, приложение ищет "Anemometer" для

-03-

- подключения. После удачного подключения, значок "X" изменится с мигающего на непрерывный. При отключении этот значок снова замигает.
12. Просмотр / запись / сохранение записей о скорости потока;
Нажмите и удерживайте кнопку "LIGHT/ENTER" в течение 2 секунд чтобы войти в режим просмотра записей скорости ветра. Количество записей появляется в области отображения температуры. Кратковременно нажмите "UP/MAX" для перехода на страницу вниз, короткое нажатие "DOWN" для перехода на страницу вверх, в области отображения скорости ветра отобразится записанное значение скорости ветра. Под этим интерфейсом:
A. Нажмите и удерживайте кнопку "SET/HOLD" в течение 2 секунд чтобы войти в режим настройки интервала записи. "----" появляется на дисплее, и интервал времени последней настройки появляется в области отображения температуры. Короткое нажатие "SET/HOLD" для выбора настройки, короткое нажатие "UP/MAX" для увеличения на 1, короткое нажатие "DOWN" для уменьшения на 1; долгое нажатие "SET/HOLD" для сохранения настроек.
B. Нажмите и удерживайте кнопку "VEL/AVG" в течение 2 секунд чтобы войти режим удаления записи. Общее количество записей отображается в области отображения температуры. (1) Кратковременно нажмите кнопку "LIGHT/ENTER" чтобы удалить все записи значений скорости ветра и вернуться в режим просмотра. « -- » появляется в области отображения скорости ветра «а0» в области отображения температуры. (2)Если вы не хотите удалять записи нажмите и удерживайте кнопку "VEL/AVG" в течение 2 секунд чтобы вернуться в режим просмотра.
C. Короткое нажатие "LIGHT/ENTER" для начала записи данных, на экране замигает "rec".
D. Когда записи заполнены появляется значок «Full» и вам нужно вручную удалить записи как описано в пункте B.
13. Настройка отображения объема воздуха;
Нажмите и удерживайте кнопку "VEL/AVG" чтобы войти в режим отображения объема воздуха. Текущее значение объема воздуха отображается в области отображения скорости ветра а текущее заданное значение площади отображается в области отображения температуры. В это время:
A. Нажмите и удерживайте кнопку "SET/HOLD" чтобы войти в режим настройки значения площади. Короткое нажатие "UP/MAX" для выбора настройки, нажмите "UP/MAX" чтобы добавить 1, нажмите "DOWN" чтобы уменьшить на 1; нажмите и удерживайте "LIGHT/ENTER" чтобы отрегулировать положение десятичной точки, нажмите "SET/HOLD" чтобы сохранить настройки и вернуться в режим отображения объема воздуха.
B. Нажмите и удерживайте "VEL/AVG" для возврата в режим измерения.

-04-

(2).Обозначения на экране

1. Шкала Бофорта
2. Индикатор заряда
3. Индикатор авт. откл.
4. Единица измерения:m/s, km/h, ft/min, knots, mph
5. Измерение объема
6. Индикация темп. с учётом ветра;
7. Значек возд. потока
8. Удержание рез-та
9. USB подкл-ние
10. Ед. изм. влажности
11. Bluetooth значек
12. Единица измерения температуры и площади
13. Значение температуры
14. Значение площади
15. Удаление записи
- 16) Начало записи
- 17) Чтение сохраненного результата
- 18) Два трети максимальной скорости ветра / максимальной / минимальной / средней скорости ветра.
- 19) X10, X100 (X10 появляется, когда значение превышает 99,99, X100 появляется, когда значение превышает 999,99)
- 20) Значек возд. потока.
- 21) Скорости ветра / объема воздуха

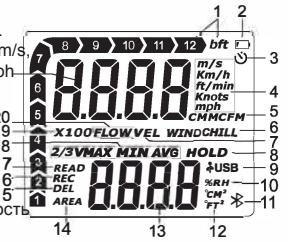

С. Управление

1. Включение/выключение:
После установки батареи, нажмите "ON" для включения прибора, включится ЖК экран, и зуммер издает два звуковых сигнала; прибор переходит в нормальный режим измерения скорости и температуры ветра. Долгое нажатие на "ON" выключает прибор.
2. Подсветка экрана:
После включения нажмите кнопку "ON" для вкл./выкл. подсветки.
3. Режим измерения Максимума/Минимума:
В обычном режиме нажмите кнопку "SET/HOLD" для входа в режим измерения который измеряет максимальную и минимальную скорость ветра в режиме реального времени. Короткое нажатие "SET/HOLD" служит для возврата в обычный режим.
4. Удержание данных
В обычном режиме нажмите кнопку "SET/HOLD" для удержания значения скорости ветра когда на ЖК-дисплее появится надпись «HOLD»; короткое нажатие "SET/HOLD" вернёт в нормальный режим.
5. При коротком нажатии на "VEL/AVG" появляется "2/3VMAX", указывая что текущее значение объема воздуха составляет 2/3 от максимального. Нажмите еще раз для возврата в режим измерения.
6. Короткое нажатие "UP/MAX" служит для переключения между максимальным и минимальным значениями.
7. Короткое нажатие "DOWN" переключает CMM /CFM на M2/FM2.
8. Короткое нажатие "SET/HOLD" удерживает результат измерения.

D.Подключение по USB

Перед использованием, пожалуйста откройте в браузере сайт www.wintact.net, и найдите вкладку "Support > Download", как на рис. 1 ;Найдите "setup_AnemometerMK25.Zip", как показано на рис 2; Загрузите файл. После загрузки распакуйте. Перед установкой ознакомьтесь с инструкцией по установке и установите.

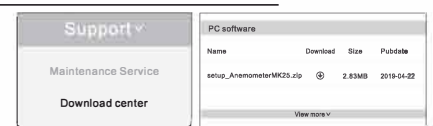

1. После запуска программы сначала подключитесь к порту и включите прибор. Текущее состояние соединения прибора будет отображаться в левом нижнем углу. Стартовая страница: измерение в реальном времени: вход в интерфейс измерения в реальном времени.



2. Описание интерфейса программы:



-05-

3. Описание панели инструментов:

Read meter value interval (set a few seconds to read the value of the meter measurement)

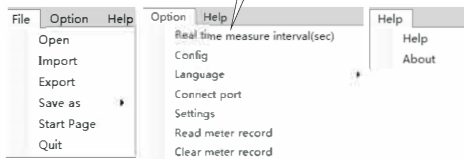

4. Описание интерфейса настроек:

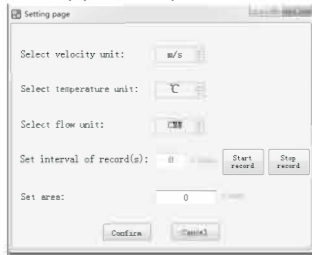

5. Область отображения: поскольку прибор переключает скорость ветра и объем воздуха, область отображения соответственно отображается (как и линейный график). Линейный график: Рис. 1 is скорость / объем, Рис 2 is температура / влажность. Список: запись данных, переданных прибором, который можно импортировать и экспортировать в двух форматах: `.ane` / `.xls`.

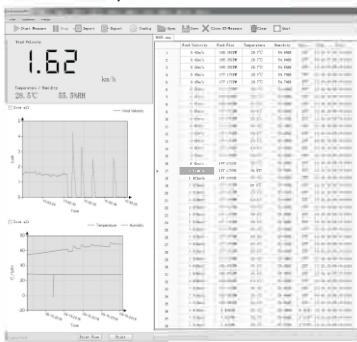

-06-

6. Описание страницы конфигурации:

Содержимое окна, которое появляется после нажатия кнопки конфигурации на панели кнопок, будет отображаться в экспортированном EXCEL.

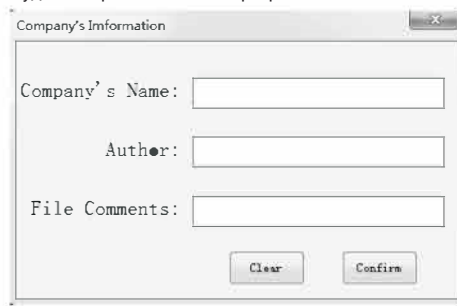

7. Строка состояния: статус рабочего процесса будет представлен в нижней колонке Кнопка печать, распечатка.



примечание:

1. После успешной установки по умолчанию используется английский язык, который может быть изменен пользователем.

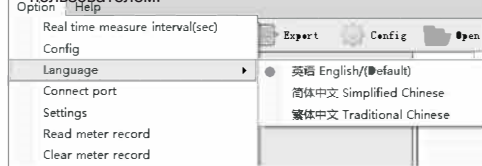

2. Нажмите на область линейного графика для меток текущих осей X и Y, перетащите и отпустите для увеличения изображения и дважды щелкните, чтобы вернуться к предыдущему состоянию.

3. Нажмите на любую ячейку в списке для меток осей X и Y в линейной диаграмме.

-07-

Е. Инструкция по эксплуатации приложения

- Интерфейс подключения Bluetooth:
 - Перед подключением Bluetooth нажмите кнопку «Пуск» или кнопку сброса на домашней странице окна подключения Bluetooth.
 - Нажмите на значок поиска в правом верхнем углу окна, чтобы найти устройство Bluetooth, которое занимает около 5 секунд.

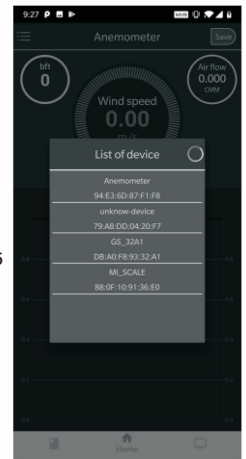

- Интерфейс домашней страницы:
 - Кнопка в левом верхнем углу: войдите в интерфейс настроек.

- Кнопка хранения в верхнем правом углу: сохранение данных в режиме реального времени.
- Кнопка «Пуск»: выполнение выборки данных в режиме реального времени.
- Кнопка сброса: очистить данные в реальном времени.
- Верхняя половина интерфейса отображает данные в реальном времени, зеленые цифры - это значения скорости ветра, а желтые - значения температуры и влажности.
- Нижняя половина интерфейса - это кривая скорости ветра в реальном времени.

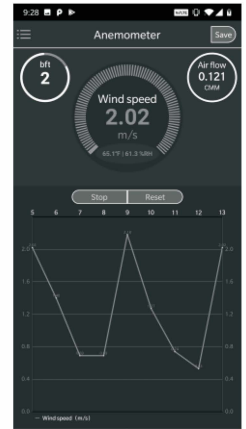

-08-

3. Интерфейс списка данных в реальном времени:

ID	Wind speed	Temp	Humidity	Air flow
1	0.00ft/min	27.1°C	65.9%	0.000CFM
2	0.00ft/min	27.1°C	66.0%	0.000CFM
3	232.28ft/min	27.2°C	67.6%	232.283CFM
4	232.28ft/min	27.1°C	69.9%	232.283CFM
5	161.42ft/min	27.1°C	71.6%	161.417CFM
6	118.11ft/min	27.1°C	72.3%	118.110CFM
7	118.11ft/min	27.1°C	72.4%	118.110CFM
8	64.96ft/min	27.2°C	72.4%	64.961CFM
9	299.21ft/min	27.2°C	75.0%	299.213CFM
10	348.43ft/min	27.2°C	80.0%	348.425CFM
11	348.43ft/min	27.2°C	81.4%	348.425CFM
12	206.69ft/min	27.2°C	81.4%	206.693CFM
13	145.67ft/min	27.2°C	80.6%	145.690CFM
14	110.24ft/min	27.2°C	78.3%	110.236CFM
15	92.57ft/min	27.2°C	77.1%	92.520CFM

4. Интерфейс работы с данными

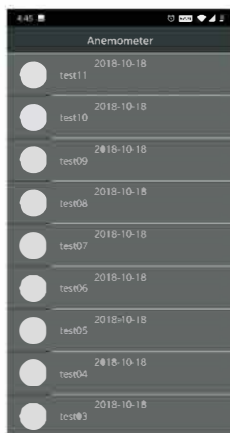

- Короткое нажатие для входа в интерфейс отображения данных.
- Нажмите и удерживайте чтобы выбрать данные
- Серый значок обозначает данные, считанные с нижнего компьютера (анемометр).
- Синий значок сохраненные данные в реальном времени.

-09-

5. Интерфейс отображения данных

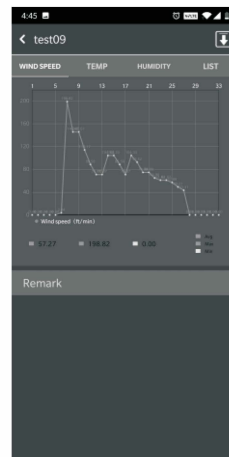

- Кривая скорости ветра, кривая температуры и влажности и список данных отображаются в интерфейсе.
- Верхняя правая кнопка: экспорт данных, данные экспортируются на мобильный телефон в виде EXCEL.

6. Интерфейс настроек:

- Настройка прибора: настройка области объема воздуха и установка временного интервала хранения данных.
- Начать запись: управляйте нижним компьютером, чтобы начать запись.
- Завершение записи: управляйте нижним компьютером, чтобы завершить запись.
- Чтение записи: чтение данных, сохраненных нижним компьютером.
- Удалить запись: удалить данные сохраненные нижним компьютером. Примечание: нижний компьютер: анемометр

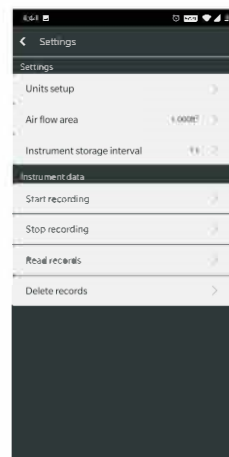

-10-

F Технические параметры

A. Измерение скорости воздушного потока				
Единица	Диапазон	Разрешение	Порог	Точность
m/s	0~30	0.01	0.3	±5% ±0.1
ft/min	0~5860	1.968	60	±5% ±0.2
knots	0~55	0.019	0.6	±5% ±0.2
km/h	0~90	0.036	1	±5% ±0.4
mph	0~65	0.022	0.7	±5% ±0.2

B. Измерение воздушного потока			
СММ: 0-999900m³/min		CFM: 0-999900ft³/min	
Единица	Диапазон	Разрешение	Площадь
CFM(F³/MIN)	0-999900	0.001-100	0.001-9999
СММ(M³/MIN)	0-999900	0.001-100	0.001-9999

C. Измерение температуры			
Единица	Диапазон	Разреш.	Точность
°C	-10°C~+45°C	0.1	±2°C
°F	14°F~113°F	0.2	±3.6°F

Батарея	9V battery (6F22)
Термодатчик	NTC thermometer
Рабочая температура	-10°C~+45°C(14°F~113°F)
Влажность	Less than 90%RH
Температура хранения	-10°C~+50°C(14°F~122°F)
Потребляемый ток	About 6mA with Bluetooth on: 16mA
Вес	186g (включая батарею)
Размер	165x85x39mm

Специальное заявление: Наша компания не несет никакой ответственности, связанной с использованием результатов этого продукта в качестве прямого или косвенного доказательства. Мы оставляем за собой право изменять дизайн продукта и технические характеристики и без предварительного уведомления.



-11-